



Ce produit est seulement approprié aux espaces bien isolés ou à l'usage occasionnel.

Dit product is alleen geschikt voor goed geïsoleerde ruimtes of incidenteel gebruik.

This product is only suitable for well insulated spaces or occasional use.

WTTCPM2002TV



230-240V~ 50-60Hz 2000W max

FR THERMOCONVECTEUR AVEC THERMOSTAT

TRADUCTION DES INSTRUCTIONS D'ORIGINE

NL VENTILATORKACHEL MET THERMOSTAAT

VERTALING VAN DE ORIGINELE INSTRUCTIES

GB CONVECTOR HEATER WITH THERMOSTAT

ORIGINAL INSTRUCTIONS



Y2023



NE PEUX PAS ÊTRE FIXE AU MUR

KAN NIET OP DE MUUR WORDEN VASTGESTELD

CANNOT BE FIXED TO THE WALL

FR THERMOCONVECTEUR AVEC THERMOSTAT

Ce guide est destiné à vous aider à installer et prendre soin de votre convecteur chauffant.
Veuillez lire attentivement toute la documentation avant d'installer et d'utiliser votre radiateur.



- **Ne couvrez pas l'appareil quand il fonctionne pour éviter les risques de surchauffe.**

	Lisez le manuel avant toute utilisation.
	Risque de lésion corporelle ou de dégâts matériel.
	CE Conformément aux normes Européennes d'application en matière de sécurité.
	Machine de la classe I

RECOMMANDATIONS

- Nous vous invitons à lire attentivement ces instructions avant d'utiliser l'appareil, et à conserver le livret pour pouvoir le consulter ultérieurement.
 - Cet appareil devra être destiné seulement au chauffage de milieux domestiques et similaires, en suivant les modalités indiquées dans ces instructions; on doit le considérer en outre comme un appareil supplémentaire de chauffage, et pas comme une installation de chauffage central.
 - Quand le thermoconvecteur est en service, il se réchauffe et il faut par conséquent toucher seulement les poignée et bouton en matière plastique.
- Eviter le contact avec la partie chauffante (résistance électrique).
 - Ne pas couvrir l'appareil pour éviter des risques d'incendie.
 - Vérifier si le thermoconvecteur n'est pas en contact avec de l'eau ou d'autres liquides.
 - Ne pas toucher l'appareil avec les mains ou les pieds mouillés.
 - Ne pas permettre que l'appareil soit utilisé par des enfants ou des personnes irresponsables, sans surveillance.
 - Ne pas laisser l'appareil exposé aux agents atmosphériques (soleil, pluie, etc.)
 - Ne pas tirer le câble d'alimentation ou l'appareil lui-même pour débrancher la fiche de la prise de courant.

INSTRUCTIONS D'UTILISATION

- a) Branchez l'appareil au réseau électrique.
- b) Mettez le bouton du thermostat sur le maximum.
- c) Sélectionnez la température désirée en appuyant sur le bouton de commande (750W/1250W/2000W)
- d) Le chauffage de la pièce se fera plus rapidement en mode turbo grâce au fonctionnement de la turbine.
- e) Lorsque la température a été atteinte, faites tourner le thermostat vers la gauche jusqu'à ce que l'appareil s'allume et s'éteigne tout seul pour obtenir la température sélectionnée précédemment.

INSTALLATION

Avant d'allumer l'appareil et afin de garantir son bon fonctionnement, fixez le support (1) sur les parties inférieures de l'appareil, de façon à ce qu'il entre dans les rainures du couvercle métallique (2), puis fixez-les ensemble à l'aide des vis fournies avec l'appareil.

MAINTENANCE

- 1) Ne couvrez pas la sortie car cela pourrait provoquer la surchauffe.
- 2) Gardez toujours la sortie et les grilles d'entrée propres.
- 3) Débranchez l'appareil du réseau avant de le nettoyer.
- 4) Nettoyez la surface externe de l'appareil avec un chiffon doux et légèrement humidifié. N'utilisez jamais un produit abrasif ou un solvant.
- 5) Ne manipulez jamais l'appareil avec les mains mouillées.
- 6) Lorsque l'appareil est réallumé après une longue période de repos, il émettra probablement une odeur de brûlé qui provient de la poussière accumulée sur les résistances.

SERVICE D'ASSISTANCE TECHNIQUE

L'appareil a été intégralement contrôlé avant de quitter l'usine, malgré cela, si vous remarquez une défaillance, n'oubliez pas que le Service d'Assistance Technique est là pour vous aider.

Vérifiez :

Si la prise a du courant

Si toutes les instructions de démarrage ont été respectées.

Après ces opérations, si l'appareil ne fonctionne toujours pas, n'hésitez pas à nous appeler, en nous fournissant le modèle et le numéro de série de votre appareil.

PIECES DU RADIATEUR A CONVECTION

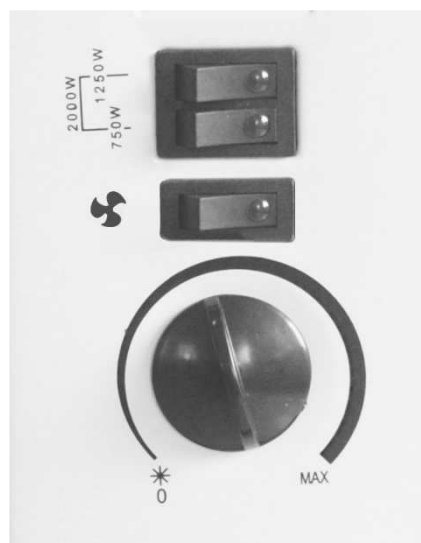

MONTAGE DE L'APPAREIL

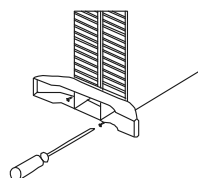

Avant d'utiliser le radiateur, les pieds (fourni séparément dans le carton), doivent être montés sur l'appareil. Ceux-ci doivent être fixés à la base de l'appareil à l'aide des 4 vis auto-taraudeuses fournies, en prenant soin de

s'assurer qu'ils sont correctement placés dans les extrémités.

NETTOYAGE DU CONVECTEUR

Débranchez et laissez refroidir entièrement le convecteur avant de le nettoyer.

Essuyez l'appareil avec un chiffon doux, humidifié et non abrasif.

N'utilisez aucun détergent ou produit de nettoyage chimique car ils pourraient endommager le corps de l'appareil.

NE JAMAIS PLONGER DANS L'EAU

Lorsque vous rangez l'appareil, faites le tenir droit dans un lieu frais, à l'abri de la poussière et de préférence dans son emballage d'origine.

Veillez lire attentivement toute la documentation avant d'installer et d'utiliser votre radiateur.

Important: Veillez conserver ce guide en lieu sûr pour pouvoir le consulter ultérieurement.

POUR VOTRE SECURITE

1. Lisez toute la documentation avant d'utiliser le convecteur chauffant.
2. Branchez le convecteur chauffant uniquement à une prise monophasée dont la tension principale correspond à celle spécifiée sur la plaque signalétique de l'appareil.
3. Cet appareil est conforme aux exigences de compatibilité électromagnétique spécifiées par la norme BN 55104/95 concernant les interférences avec les postes radio et TV.
4. Ne laissez pas l'appareil sans surveillance quand il fonctionne: assurez-vous que l'interrupteur est en position OFF (0) et que le thermostat est en position minimum. Débranchez toujours l'appareil.
5. Tenez l'appareil à au moins 100 cm des matières combustibles telles les meubles, les coussins, la literie, les papiers, les habits, les rideaux, etc.
6. Ne suspendez rien devant ou sur le convecteur chauffant.
7. Débranchez toujours le radiateur quand vous ne l'utilisez pas. Ne tirez pas sur son cordon pour le débrancher.
8. Gardez l'entrée et la sortie d'air éloignées des objets: conservez une distance d'au moins 100 cm devant et 100 cm derrière le radiateur.
9. Ne laissez pas les animaux ou les enfants toucher ou jouer avec le convecteur chauffant. La sortie d'air chauffe pendant le fonctionnement de l'appareil (plus de 80°C, ou 175 F).
10. Ne recouvrez pas le radiateur
11. N'utilisez pas le convecteur chauffant à proximité des bains, des douches, des piscines ou d'autres points d'eau.
12. N'utilisez pas le convecteur chauffant dans les pièces où se trouvent des liquides ou des gaz inflammables ou pendant que vous êtes en train d'utiliser des solvants, vernis ou colles inflammables.
13. Si le cordon de cet appareil est abîmé, arrêtez d'utiliser le produit et contactez votre réparateur agréé le plus proche.
14. Le convecteur chauffant doit rester propre. Ne laissez aucun objet entrer dans les ouvertures de ventilation ou de sortie car cela pourrait provoquer une électrocution, un incendie ou endommager le radiateur.

SERVICE APRÈS-VENTE

_ Un commutateur endommagé doit être remplacé dans nos ateliers du service après-vente.

_ **Si le remplacement du câble d'alimentation est nécessaire, cela doit être réalisé par le fabricant ou son agent pour éviter un danger.**

SERVICE APRÈS-VENTE ET ASSISTANCE

Notre Service Après-Vente répond à vos questions concernant la réparation et l'entretien de votre produit et les pièces de rechange. Vous trouverez des vues éclatées ainsi que des informations concernant les pièces de rechange également sous : **www.eco-repa.com**

Les conseillers techniques et assistants WARM TECH sont à votre disposition pour répondre à vos questions concernant nos produits et leurs accessoires : sav@eco-repa.com

ENTREPOSAGE

_ Nettoyez soigneusement toute la machine et ses accessoires.

_ Entrez-la hors de la portée des enfants, dans une position stable et sûre, dans un lieu sec et tempéré, évitez les températures trop hautes ou trop basses.

_ Protégez-la du rayonnement direct du soleil. Tenez-la, si possible, dans le noir.

_ Ne l'enfermez pas dans des sacs en plastique car de l'humidité pourrait s'y former.

GARANTIE

Pour les clauses de garantie, reportez-vous aux conditions de garantie ci-jointes.

ENVIRONNEMENT



Si, après un certain temps, vous décidez de remplacer votre machine, ne vous en débarrassez pas avec les ordures ménagères mais destinez-la à un traitement respectueux de l'environnement.

WARM TECH

81, rue de gozée
6110 Montigny-le-Tilleul
Belgique

Tél : 0032 (0) 71 29 70 70

2023

Fabriqué en Chine

NL VENTILATORKACHEL MET THERMOSTAAT

Deze handleiding is geschreven om u te helpen met het installeren en onderhouden van uw ventilatorverwarming.

Leest u alle documenten zorgvuldig door voordat u de verwarming installeert of gebruikt.



Bedek niet het toestel wanneer het loopt oververhittende risico's te vermijden.

	Lees voor gebruik de handleiding.
	Waarschuwing/gevaar!
	CE Conform de Europese toepasselijke standaarden op het gebied van veiligheid.
	Klasse I-machine

OPMERKINGEN

- Lees de handleiding zorgvuldig door voordat u de verwarming gebruikt, en u moet de handleiding goed bewaren voor toekomstige referentie.
- Deze verwarming moet gebruikt worden conform de instructies alleen voor het verwarmen van huizen of gelijkaardige omgeving. Bovendien zal het beschouwd worden als een aanvullend verwarmingsmiddel maar niet als een centraal verwarmingssysteem.
- De ventilatorverwarming wordt heet tijdens het werken. Dus u moet alleen het handvat en plastische knoppen aanraken. Raakt u het verwarmingonderdeel niet aan.
- Bedek de verwarming niet vanwege het risico van brand.
- Zorgt u ervoor dat de ventilatorverwarming niet aan water of andere soorten vloeistof raakt.
- Raakt u de verwarming niet indien uw handen of voeten nat zijn.
- De verwarming moet niet zonder toezicht gebruikt worden door kinderen of andere onverantwoordelijke personen.
- Stel de verwarming niet bloot aan slecht weer (direct zonlicht, regen enz.)
- Trekt u niet op het stroomsnoer of de verwarming om de stekker van het stopcontact uit te trekken.

BEDIENINGSINSTRUCTIES

- a) Verbind het apparaat met het stopcontact.
- b) Draai de thermostatschakelaar naar het maximum.
- c) Selecteer de gewenste temperatuur door de machtknoop te drukken (750W/1250W/2000W).
- d) In de turbomodus zal de omgeving sneller worden verwarmd.
- e) Wanneer de gewenste temperatuur bereikt is, draai de thermostaat naar links totdat het apparaat zelf aan- en uitgezet kan worden bij de vooraf gekozen temperatuur.

INSTALLATIE

Voordat u het apparaat aanzet, stel de voetondersteuning in om de juiste prestatie te kiezen.

(1) Het risico bestaat dat de lagere gedeelten van uw kleding in de machine kan worden geabsorbeerd.

(2) Dan stel de kleren vast m.b.v. schroeven van het apparaat.

ONDERHOUD

- 1) Bedek de uitlaat niet vanwege het risico van oververhitten.
- 2) Zorg ervoor dat het stopcontact en inlaatgrills schoon zijn.
- 3) Trek de stekker van het apparaat uit van het stopcontact voor het schoonmaken.
- 4) Maak de buitenkant van het apparaat schoon met een zacht, bevochtigd doekje. Krassend en oplossend middel moeten nooit worden gebruikt.
- 5) U moet het apparaat niet bedienen indien uw handen nat zijn.
- 6) Wanneer het apparaat voor een lange tijd niet wordt gebruikt, kan er

misschien een vreemde geur geven vanwege stoffen binnen het apparaat.

TECHNISCHE- ONDERSTEUNINGSDIENST

Alle apparaten zijn gecontroleerd voordat ze de fabrikant verlaten, maar als er een fout is kunt u altijd contact opnemen met onze technische-ondersteuningsdienst.

Indien de plug elektriciteit heeft

Indien alle instructies voor het starten aan zijn voldaan.

Als het apparaat nog niet werkt na deze bedieningen dan kun u ons bellen en het model- en serienummer ons vertellen.

DELEN VAN DE CONVECTIEVERWARMING

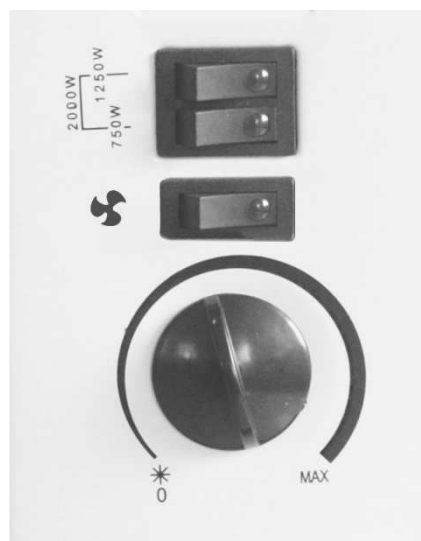

MECHANISCHE INSTALLATIE

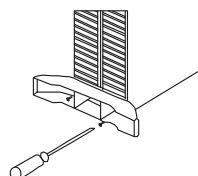

Alvorens het toestel, moet voet (in de doos apart geleverd) op het apparaat worden geïnstalleerd. Deze moeten aan de voet van het apparaat met de vier zelftappende schroeven, en zorg

ervoor dat ze goed zijn geplaatst in de extremiteiten worden bevestigd.

DE CONVECTIEVERWARMING SCHOONMAKEN

Trek de stekker uit van het stopcontact voordat u het apparaat schoonmaakt en wacht totdat het helemaal afgekoeld wordt.

Veeg het apparaat met een zacht, niet-kruwend, bevochtigd doekje.

Gebruikt u geen chemisch reinigingsmiddel voor het apparaat vanwege het risico van beschadigen van de buitenkant.

NOOIT IN WATER ONDERDOMPELEN

Wanneer u het apparaat opslaat, plaats het in een verticale positie in een koele, stofvrije plek bij voorkeur in de oorspronkelijke verpakking.

Deze handleiding is geschreven om u te helpen met het installeren en onderhouden van uw ventilatorverwarming.

Leest u alle documenten zorgvuldig door voordat u de verwarming installeert of gebruikt.

Belangrijk: Bewaar uw handleiding in een veilige plek voor toekomstige referentie.

VOOR UW EIGEN VEILIGHEID

1. Lees alle documentatie voor het gebruik de ventilator verwarming.
2. Verbind enkel de ventilator warmteverspreiding een enkel fase contactdoos met een hoofdspanning als gespecificeerde op de notering plaat.
3. Dit toestel ontmoet de elektromagnetische verenigbaarheid vereisten gespecificeerd in BN 55104/95

met achting naar belemmering met radio en televisie.

4. Verlaat niet uw huis terwijl het toestel operatie is: verzeker dat de schakelaar in UIT (0) positie is en de thermostaat is in minimumpositie. Trek altijd het toestel uit.
5. Houd brandbaar materiaal zoals meubilair, kussens, beddengoed, schermt bij papier, kleren, enz. tenminste 100cm weg van de ventilator verwarming af.
6. Hang niets op of voor de ventilator verwarming.
7. Trek altijd de verwarming wanneer niet in gebruik uit. Trek niet het snoer om de verwarming uit te trekken.
8. Houd de luchtinham bij en afzetgebied bevrijdt van voorwerpen: tenminste 100cm in front en 100 cm achter de verwarming.
10. Verhuur niet dieren of kinderen raken aan of spelen met de ventilator verwarming. Het luchtafzetgebied wordt heet tijdens operatie (meer dan 80°C of 175 F).
11. Bedek de verwarming niet.
12. Gebruik niet deze ventilator die verwarming is in de onmiddellijke omgeving van een bad, een douche of een zwemmende pool of rond water.
13. Gebruik niet de ventilator die verwarming is in de kamers met brandbare vloeistoffen of gassen of terwijl gebruiken ontvlambare oplosmiddelen, vernis of lijm.
14. Indien het snoer van dit toestel beschadigen is, beëindig gebruik van dit product en contacteer u bent uw naderen machtigde dienst agent.
15. Houd de ventilator verwarming volkomen bij. Niet sta toe dat enig voorwerpen enig ventilatie of uitlaatstoffen binnengaan die openen als dit elektroshock zou kunnen veroorzaken of vuur of schade aan de verwarming.

SERVICEDIENST

_ Beschadigde schakelaars moeten in de werkplaats van onze klantendienst hersteld worden.

_ **Als de vervanging van de voedingskabel noodzakelijk is, moet dit plaatsvinden door de fabrikant of zijn agent om een gevaar te voorkomen.**

KLANTENSERVICE EN GEBRUIKSADVIEZEN

Onze klantenservice beantwoordt uw vragen over reparatie en onderhoud van uw product en over vervangingsonderdelen.

Explosietekeningen en informatie over vervangingsonderdelen vindt u ook op

www.eco-repa.com

Het WARM TECH-team voor gebruiksadvisen helpt u graag bij vragen over onze producten en toebehoren :
sav@eco-repa.com

OPSLAG

- Reinig zorgvuldig de gehele machine en het toebehoren.
- Berg de machine op buiten het bereik van kinderen, in een stabiele en veilige positie en op een droge plaats met een gematigde temperatuur. Vermijd te hoge en te lage temperaturen.
- Bescherm de machine tegen direct invallend licht. Bewaar ze, indien mogelijk, op een donkere plaats.
- Bewaar de machine niet in plastic of Nylon zakken om te vermijden dat er zich vocht ophoopt.

GARANTIE

Lees de bijgevoegde garantievoorwaarde door voor de termijnen en voorwaarde van garantie.

MILIEU

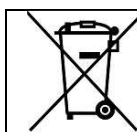

Indien u een nieuw apparaat wilt hebben na lang gebruik, gooit u het oude niet weg als gewoon afval maar in een milieuvriendelijke methode.

WARM TECH
81, rue de gozée
6110 Montigny-le-Tilleul Belgique

Tél : 0032 (0) 71 29 70 70

2023

Vervaardigd in China

GB CONVECTOR HEATER WITH THERMOSTAT

This guide is intended to help you install and care for your fan heater. Please read all documentation carefully before installing and using your heater.



Make sure that the air inlet and outlet openings are not blocked. To avoid any risk of fire, do not cover the heater (ex. With clothes)

	Warning / Danger!
	Read manual before use.
	In accordance with essential applicable safety standards of European directives
	Class I machine

NOTICES

- Please read these instructions carefully before using the heater and keep the booklet for future consultation.
- This heater must only be used for heating homes and similar environments, in conformity with these instructions; it is to be considered as a supplementary heating device and not as a central heating system.
- The fan heater gets hot when working; so only touch the handle and plastic Knobs. Avoid contact with the heating element.
- Do not cover the heater to avoid the risk of fire.
- Make sure that the fan heater is not in contact with water or other liquids.
- Do not touch the heater with wet hands or feet.
- Do not allow the heater to be used by children or other irresponsible persons without supervision.
- Do not expose the heater to the weather (sun, rain, etc.)
- Do not pull on the power cord or the heater to unplug the heater from the electric socket.

INSTALLATION

- After removing the packing materials, check the integrity of the heater; if you are unsure, do not use it and ask for qualified professional help. The packing materials (plastic bags, polystyrene foam, nails, etc.) must be kept out the reach of children because they are potential sources of danger.
- Before connecting the appliance, check that the voltage shown on the data plate matches that of your electricity and that the electric plug is grounded. In the event of incompatibility between the electric outlet and the plug of the heater, have the outlet replaced with another more suitable type by professionally qualified personnel, who will make sure that the section of the wires of the outlet is appropriate for the absorbed power of the heater (10A). In general, the use of adapters or extension cords is not recommended; if their use is indispensable, they must conform to existing safety standards and their current capacity (amperes) must not be less than the maximum of the heater.

- Before each use, verify that the heater is in good condition and that the electrical cord is not damaged: in the case of doubt, ask for professionally qualified help.
- Make sure that the cable is correctly positioned and that it is not in contact with hot parts or sharp edges, nor wrapped around the device or twisted.
- Position the fan heater far from other sources of heat, inflammable materials (curtains, carpets, etc.), inflammable gases or explosive materials (spray cans) and from materials that can deform on exposure to heat. Make sure that there is 100 cm of free space in front of the fan heater and 40 cm on the sides. Do not use the heater in the immediate vicinity of a bathtub, shower or swimming pool (to avoid drops of water falling on the heater or the heater falling in the water), or in places where it could be subject to shocks.
- The support surface must be stable and not sloping (since the heater could tip over).
- Make sure that the fan heater is working correctly: if not, turn the heater off and have it checked by professionally qualified personnel.
- Make sure that the air-intake grid is not obstructed by objects, fabrics or anything else to avoid the heater overheating or breaking.
- Do not hook-up the device to a heat control systems, programmer, timer or other device that could turn the fan heater on automatically, to avoid the risk of fire.
- In the event of a breakdown or poor operation, turn the fan heater off and ask for professionally qualified help.

OPERATION

Please read these instructions carefully and familiarise yourself with your New CONVECTOR HEATER before first use.

Ensure that the voltage indicated on the identification plate corresponds with the mains voltage.

PLEASE READ CAREFULLY - ALWAYS MAINTAIN SAFETY WHEN WORKING WITH ANY APPLIANCE

Check that the mains voltage corresponds with the rating of the appliance before operating.

To protect against electric shock, do not immerse cords, plugs or appliances in water or any other liquid.

Do not leave any appliance unattended while it is operating.

Close supervision is necessary when any appliance is used by or near children or infirm persons.

Unplug from outlet when not in using or before cleaning. Allow to cool before putting on or taking off any parts.

Do not operate the appliance with a damaged cord or plug, or after the appliance has been damaged in any manner, if the supply cord or appliance is damaged, it must be replaced by the manufacturer or it is service agent or a similarly qualified person in order to a hazard.

The use of accessory attachments not recommended by the appliance manufacturer may cause injuries.

Do not use outdoors.

Do not let the cord hang over the edge of a table or counter or let it come into contact with any hot surfaces

To disconnect-remove the plug from the outlet. Do not pull plug out by the cord.

Do not use this product for anything other than it is intended use. This appliance is for household use only.

No liability can be accepted for any damage caused by non compliance with these instructions or any other improper use mishandling.

Ensure the Convector is on an even surface between the Convector and objects in the room Should be at least 50cm.

Don not cover the Convector, do not let combustible objects near or touch unit.

When the unit is running, at first you will hear a small noise . This is normal and does not indicate a faulty unit Unpack the Convector and make sure to remove all packaging and dispose of correctly.

Remove the Feet from the box and attach to underside of the Convector with the screws supplied.

OPERATION INSTRUCTIONS

- a) Connect the appliance to the mains.
- b) Turn to the maximum the thermostat switch
- c) select the desired temperature by pressing power switch (750W/1250W/2000W)
- d) With turbo mode will get a faster heating environment by turbine.
- e) When the desired temperature has been reached, turn left the thermostat until the appliance will be on and off by itself on the selected temperature previously.

INSTALLATION

Before switching on the appliance and in order to assure its correct performance, set the feet-support.

(1) To the lower parts of the apparel, matched at the same time, inside the grooves of the metallic cover.

(2) Then fix both by means of the screws soothed with the appliance.

MAINTENANCE

- 1) Donot cover the outlet as it might cause overheating.
- 2) Always maintain clean the outlet and inlet grilles.
- 3) Disconnect the appliance from the mains before cleaning.
- 4) Clean the outer pan of the appliance with a soft cloth gently wet. Never use abrasive nor dissolvent.
- 5) Never hand the appliance with wet hands.
- 6) When the appliance is on again after a long time bing stopped, a burn smell will probably give off, due to the dust on the resistances.

TECHNICAL ASSISTANCE SERIVCE

All the appliance have been checked before leaving the factory, Despite of it, if you observe a failure, remember that the Technical Assistance Service will remain at your request.

If the plug has electricity

If all instruction for the starting have been observed .

After these operations, if the appliance should not work, do not hesitate in calling us, providing us model and serial number.

PARTS OF CONVECTION HEATER

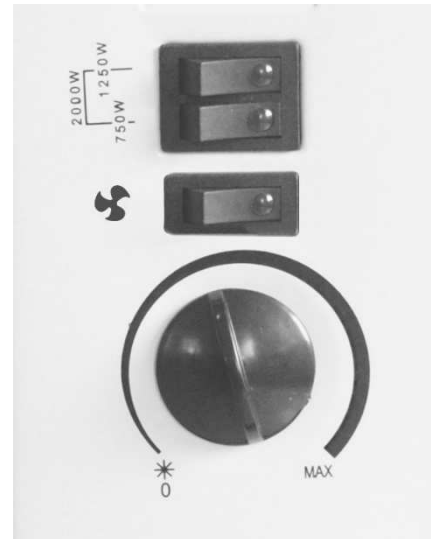

ASSEMBLY OF THE HEATER

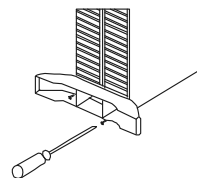

Before using the heater, the feet (supplied separately in the carton), must be fitted to the unit. These are to be attached to the base of the heater using the 4 self-tapping screws provided, taking care to ensure that they are located correctly in the bottom ends of the heater side moulding

CLEANING THE CONVECTOR

Unplug the convector before cleaning and leave it to cool down entirely.

Wipe the unit with a soft, non-abrasive damp cloth.

Do not use any kinds of detergents or chemical based cleaners on the unit as it may damage the body.

NEVER IMMERSE IN WATER

when storing, stand in an upright position in a cool, dust free place-preferably in it is packaging.

This guide is intended to help you install and care for your fan heater.
Please read all documentation carefully before installing and using your heater.
Important: Please keep your guide in a safe place for future reference.

FOR YOUR OWN SAFETY

1. Read all documentation before using the fan heater.
2. Only connect the fan heater to a single-phase socket with a main voltage as specified on the rating plate.
3. This appliance meets the electromagnetic compatibility requirements specified in BN 55104/95 with regard to interference with radio and TV sets.
4. Do not leave your home while the appliance is operating : ensure that the switch is in OFF (0) position and the thermostat is in minimum position. Always unplug the appliance.
5. Keep combustible material such as furniture, cushions, bedding, paper, clothes, curtains etc. at least 100cm away from the fan heater.
6. Do not hang anything on or in front of the fan heater.
7. Always unplug the heater when not in use. Do not pull the cord to unplug the heater.
8. Keep the air inlet and outlet free from objects : at least 100cm in front and 100cm behind the heater.
10. Do not let animals or children touch or play with the fan heater. The air outlet gets hot during operation (more tha 80°C, or 175F).
11. Do not cover the heater
12. Do not use this fan heater in the immediate surroundings of a bath, a shower or a swimming pool or around water.
13. Do not use the fan heater in the rooms with flammable liquids or gases or while using inflammable solvents, varnish or glue.
14. If the cord of this appliance is damaged, discontinue use of this product and contact you're your nearest authorised service agent.
15. keep the fan heater clean. Do not allow any objects to enter any ventilation or exhaust opening as this may cause electric shock, or fire damage to the heater.

SERVICE DEPARTMENT

- _ Damaged switches must be replaced by our after-sales service department.
- _ If replacing the power cord is necessary, it should be done by the manufacturer or his agent to avoid a hazard.**

AFTER-SALES SERVICE AND APPLICATION SERVICE

Our after-sales service responds to your questions concerning maintenance and repair of your product as well as spare parts. Exploded views and information on spare parts can also be found under:www.eco-repa.com WARM TECH application service team will gladly answer questions concerning our products and their accessories : sav@eco-repa.com

STORAGE

- _ Thoroughly clean the whole machine and its accessories.
- _ Store it out of the reach of children, in a stable and secure position, in a cool and dry place, avoid too high and too low temperatures.
- _ Protect it from exposure to direct sunlight. Keep it in the dark, if possible.
- _ Don't keep it in plastic bags to avoid humidity build-up.

GUARANTEE

Refer to the enclosed guarantee conditions for the terms and conditions of guarantee.

ENVIRONMENT



Should your machine need replacement after extended use, do not put it in the domestic waste but dispose of it in an environmentally safe way.

WARM TECH
81, rue de gozée
6110 Montigny-le-Tilleul Belgique
Tél : 0032 (0) 71 29 70 70
2023

Made in China

Exigences d'informations applicables aux dispositifs de chauffage décentralisés électriques

Référence(s) du modèle: WTTCPM2002TV					
Caractéristique	Symbole	Valeur	Unité	Caractéristique	Unité
Puissance thermique				Type d'apport de chaleur, pour les dispositifs de chauffage décentralisés électriques à accumulation uniquement (sélectionner un seul type)	
Puissance thermique nominale	P_{nom}	2,0	kW	contrôle thermique manuel de la charge avec thermostat intégré	[non]
Puissance thermique minimale (indicative)	P_{min}	0,75	kW	contrôle thermique manuel de la charge avec réception d'informations sur la température de la pièce et/ou extérieure	[non]
Puissance thermique maximale continue	$P_{max,c}$	2,0	kW	contrôle thermique électronique de la charge avec réception d'informations sur la température de la pièce et/ou extérieure	[non]
Consommation d'électricité auxiliaire				puissance thermique réglable par ventilateur	[non]
À la puissance thermique nominale	e_{lmax}	0,000	kW	Type de contrôle de la puissance thermique/de la température de la pièce (sélectionner un seul type)	
À la puissance thermique minimale	e_{lmin}	0,000	kW	contrôle de la puissance thermique à un palier, pas de contrôle de la température de la pièce	[non]
En mode veille	e_{lSB}	0,000	kW	contrôle à deux ou plusieurs paliers manuels, pas de contrôle de la température de la pièce	[non]
				contrôle de la température de la pièce avec thermostat mécanique	[oui]
				contrôle électronique de la température de la pièce	[non]
				contrôle électronique de la température de la pièce et programmeur journalier	[non]
				contrôle électronique de la température de la pièce et programmeur hebdomadaire	[non]
				Autres options de contrôle (sélectionner une ou plusieurs options)	
				contrôle de la température de la pièce, avec détecteur de présence	[non]
				contrôle de la température de la pièce, avec détecteur de fenêtre ouverte	[non]
				option contrôle à distance	[non]
				contrôle adaptatif de l'activation	[non]
				limitation de la durée d'activation	[non]
				capteur à globe noir	[non]
Coordonnées de contact	ELEM technic S.A, rue de Gozée 81, 6110 Montigny-Le-Tilleul, Belgium				

Référence(s) du modèle: WTTCPM2002TV			
L'efficacité énergétique saisonnière du chauffage des locaux η_s			
Article	Symbole	Valeur	Unité
Le chauffage de l'espace saisonnier efficacité énergétique en mode actif	$\eta_{s,on}$	40	%
Facteur de correction(F1)	/	NA	%
Facteur de correction(F2)	/	6.0	%
Facteur de correction(F3)	/	NA	%
Facteur de correction(F4)	/	0	%
Facteur de correction(F5)	/	NA	%
Facteur d'étiquette de la biomasse	BLF	/	/
L'efficacité énergétique saisonnière du chauffage des locaux η_s	η_s	36	%
Indic d'efficacité énergétique(EEI)	EEI	/	%
Classes d'efficacité énergétique			
		/	

Informatie-eisen voor elektrische toestellen voor lokale ruimteverwarming

Typeaanduiding(en) : WTTCPM2002TV					
Item	Symbool	Waarde	Eenheid	liem	Eenheid
warmteafgifte				Type warmte-input, uitsluitend voor elektrische warmteopslagtoestellen(selecteer één)	
Nominal warmteafgifte	P_{nom}	2,0	kW	Handmatige sturing van de warmteopslag, met geïntegreerde thermostat	[neen]
Minimale warmteafgifte(indicatief)	P_{min}	0,75	kW	Handmatige sturing van de warmteopslag, met kamer-en/of buitentemperatuurfeedback	[neen]
Maximale continue warmteafgifte	$P_{max,c}$	2,0	kW	Elektronische sturing van de warmteopslag, met kamer-en/of buitentemperatuurfeedback	[neen]
Aanvullend elektriciteitsverbruik				Door een ventilator bijgestane warmteafgifte	
Bij nominale warmteafgifte	e_{lmax}	0,000	kW	Type warmteafgifte/sturing kamertemperatuur(selecteer één)	
Bij minimale warmteafgifte	e_{lmin}	0,000	kW	Eentrapswarmteafgifte, geen sturing van de kamertemperatuur	[neen]
In stand-bymodus	e_{lSB}	0,000	kW	Twee of meer handmatig in te stellen trappen, geen sturing van de kamertemperatuur	[neen]
				Met mechnische sturing van de kamertemperatuur door thermostaat	[ja]
				Met elektronische sturing van de kamertemperatuur	[neen]
				Elektronische sturing van de kamertemperatuur plus dag-tijdschakelaa	[neen]
				Elektronische sturing van de kamertemperatuur plus week-tijdschakelaar	[neen]
Andere sturingsopties(meerdere selecties mogelijk)					
				Sturing van de kamertemperatuur, met aanwezigheidsdetectie	[neen]
				Sturing van de kamertemperatuur, met openraamdetectie	[neen]
				Met de optie van afstandsbediening	[neen]
				Met adaptieve sturing van de start	[neen]
				Met beperking van de werkingstijd	[neen]
				Met black-bulbsensor	[neen]
contactgegevens	ELEM technic S.A, rue de Gozée 81, 6110 Montigny-Le-Tilleul, Belgium				

Typeaanduiding(en) : WTTCPM2002TV			
Seizoensgebonden energie-efficiëntie van ruimteverwarming η_s			
Artikel	Symbool	Waarde	Eenheid
De seizoengebonden ruimte verwarmen energie-efficiëntie in actieve modus	$\eta_{s,on}$	40	%
Correctiefactor(F1)	/	NA	%
Correctiefactor(F2)	/	6.0	%
Correctiefactor(F3)	/	NA	%
Correctiefactor(F4)	/	0	%
Correctiefacotr(F5)	/	NA	%
Biomassa-labelfactor	BLF	/	/
Seizoensgebonden energie-efficiëntie van ruimteverwarming η_s	η_s	36	%
Energie-efficiëntie-index(EEI)	EEI	/	%
Klassen van energie-efficiëntie		/	

Information requirements for electric local space heaters

Model identifier(s): WTTCPM2002TV					
Item	Symbol	value	Unit	Item	Unit
Heat output			Type of heat input, for electric storage local space heaters only(select one)		
Nominal heat output	P _{nom}	2,0	kW	Manual heat charge control, with integrated thermostat	[no]
Minimum heat output(indicative)	P _{min}	0,75	kW	Manual heat charge control with room and/or outdoor temperature feedback	[no]
Maximum continuous heat output	P _{max,c}	2,0	kW	Electronic heat charge control with room and/or outdoor temperature feedback	[no]
Auxiliary electricity consumption			Fan assisted heat output		
At nominal heat output	e _{lmax}	0,000	kW	Type of heat output/room temperature control(select one)	
At minimum heat output	e _{lmin}	0,000	kW	Single stage heat output and no room temperature control	[no]
In standby mode	e _{lSB}	0,000	kW	Two or more manual stages, no room temperature control	[no]
				With mechanic thermostat room temperature control	[yes]
				With electronic room temperature control	[no]
				Electronic room temperature control plus day timer	[no]
				Electronic room temperature control plus week timer	[no]
Other control options (multiple selections possible)					
				Room temperature control, with presence detection	[no]
				Room temperature control, with open window detection	[no]
				With distance control option	[no]
				With adaptive start control	[no]
				With working time limitation	[no]
				With black bulb sensor	[no]
Contact details	ELEM technic S.A, rue de Gozée 81, 6110 Montigny-Le-Tilleul, Belgium				

Model identifier(s): WTTCPM2002TV			
The seasonal space heating energy efficiency η_s			
Item	Symbol	Value	Unit
The seasonal space heating energy efficiency in active mode	$\eta_{s,on}$	40	%
Correction factor(F1)	/	NA	%
Correction factor(F2)	/	6.0	%
Correction factor(F3)	/	NA	%
Correction factor(F4)	/	0	%
Correction factor(F5)	/	NA	%
Biomass label factor	BLF	/	/
The seasonal space heating energy efficiency η_s	η_s	36	%
Energy Efficiency Index(EEI)	EEI	/	%
Energy efficiency classes	/		

Erforderliche Angaben zu elektrischen Einzelraumheizgeräten

Modellkennung(en): WTTCPM2002TV					
Angabe	Symbol	Wert	Einheit	Angabe	Einheit
Wärmeleistung				Nur bei elektrischen speicher-einzelraumheizgeräten:art der regelung der wärmezufuhr(bitte eine möglichkeit auswählen)	
nennwärmeleistung	P_{nom}	2,0	kW	Manuelle regelung der wärmezufuhr mit integriertem thermostat	[nein]
Mindestwärmeleistung(Richtwert)	P_{min}	0,75	kW	Manuelle regelung der wärmezufuhr mit rüchmeldung der raum-und/oder außentemperatur	[nein]
Maximale kontinuierliche wärmeleistung	$P_{max,c}$	2,0	kW	Elektronische regelung der wärmezufuhr mit rückmeldung der raum-und/oder außentemperatur	[nein]
Hilfsstromverbrauch				Wärmeabgabe mit gebläseunterstützung	
Bei nennwärmeleistung	e_{lmax}	0,000	kW	Art der wärmeleistung/raumtemperaturkontrolle(bitte eine möglichkeit auswählen)	
Bei minderwärmeleistung	e_{lmin}	0,000	kW	Einstufige wärmeleistung, keine raumtemperaturkontrolle	[nein]
Im bereichszustand	e_{lsb}	0,000	kW	Zwei oder mehr manuell einstellbare stufen, keine raumtemperaturkontrolle	[nein]
				Raumtemperaturkontrolle mit mechanischem thermostat	[ja]
				Mit elektronischer raumtemperaturkontrolle	[nein]
				Elektronische raumtemperaturkontrolle und tageszeitregelung	[nein]
				Elektronische raumtemperaturkontrolle und wochentagsregelung	[nein]
				Sonstige regelungsoptionen (Mehrfachnennungen möglich)	
				Raumtemperaturkontrolle mit präsenzerkennung	[nein]
				Raumtemperaturkontrolle mit erkennung offener fenster	[nein]
				Mit fernbedienungsoption	[nein]
				Mit adaptiver regelung des heizbeginns	[nein]
				Mit betriebszeitbegrenzung	[nein]
				Mit schwarzkugelsensor	[nein]
Kontaktangaben	ELEM technic S.A, rue de Gozée 81, 6110 Montigny-Le-Tilleul, Belgium				

Modellkennung(en): WTTCPM2002TV			
Die saisonale raumheizungsenergieeffizienz η_s			
Artikel	Symbol	Wert	Einheit
Die saisonal raumheizungsenergieeffizienz im aktiven modus	$\eta_{s,on}$	40	%
Korrekturfaktor(F1)	/	NA	%
Korrekturfaktor(F2)	/	6.0	%
Korrekturfaktor(F3)	/	NA	%
Korrekturfaktor(F4)	/	0	%
Korrekturfaktor(F5)	/	NA	%
Biomasse-label-faktor	BLF	/	/
Energieeffizienzklassen	η_s	36	%
Energieeffizienzindex(EEI)	EEI	/	%
energieeffizienzklassen			
		/	



FR

- Ne jamais laisser un enfant ou une autre personne n'ayant pas pris connaissance des instructions d'utilisation se servir de la machine. Il est possible que les réglementations locales fixent une limite d'âge minimum de l'utilisateur. Gardez la machine non utilisée hors de la portée des enfants.
- Cet appareil n'est pas prévu pour être utilisé par des personnes (y compris les enfants) dont les capacités physiques, sensorielles ou mentales sont réduites, ou des personnes dénuées d'expérience ou de connaissance, sauf si elles ont pu bénéficier, par l'intermédiaire d'une personne responsable de leur sécurité, d'une surveillance ou d'instructions préalables concernant l'utilisation de l'appareil. ».
Il convient de surveiller les enfants pour s'assurer qu'ils ne jouent pas avec l'appareil.

NL

- Laat kinderen of personen die deze voorschriften niet gelezen hebben de machine nooit gebruiken. In uw land gelden eventueel voorschriften ten aanzien van de leeftijd van de bediener. Bewaar de machine buiten het bereik van kinderen wanneer deze niet wordt gebruikt.
 - Dit gereedschap is er niet voor bestemd om te worden gebruikt door personen (inclusief kinderen) met beperkte fysieke, zintuigelijke of geestelijke vermogens of gebrekkige ervaring en/of gebrekkige kennis, tenzij zij onder toezicht staan van een voor hun veiligheid verantwoordelijke persoon, of zij van deze persoon instructies ontvangen ten aanzien van het gebruik van het gereedschap.
- Het moet toezicht houden op kinderen om ervoor te zorgen dat zij niet met het apparaat spelen.

GB

- Never allow children or people unfamiliar with these instructions to use the machine. Local regulations may restrict the age of the operator. When not in use store the machine out of reach of children.
 - This tool is not intended for use by persons (including children) with reduced physical, sensory or mental capabilities, or lack of experience and knowledge, unless they have been given supervision or instruction concerning use of the appliance by a person responsible for their safety.
- It should supervise children to ensure they do not play with the device.

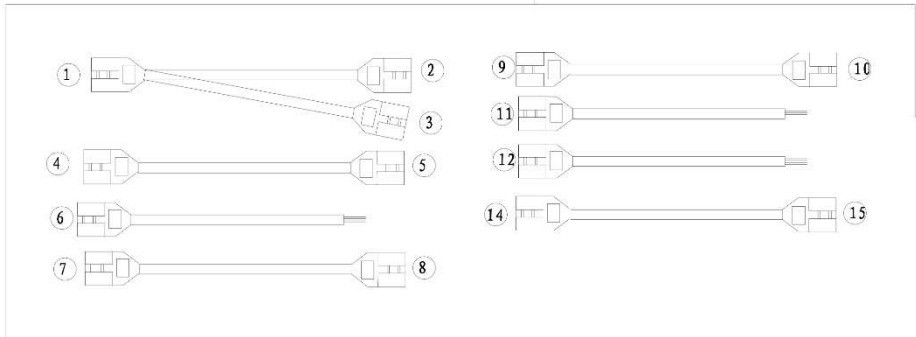
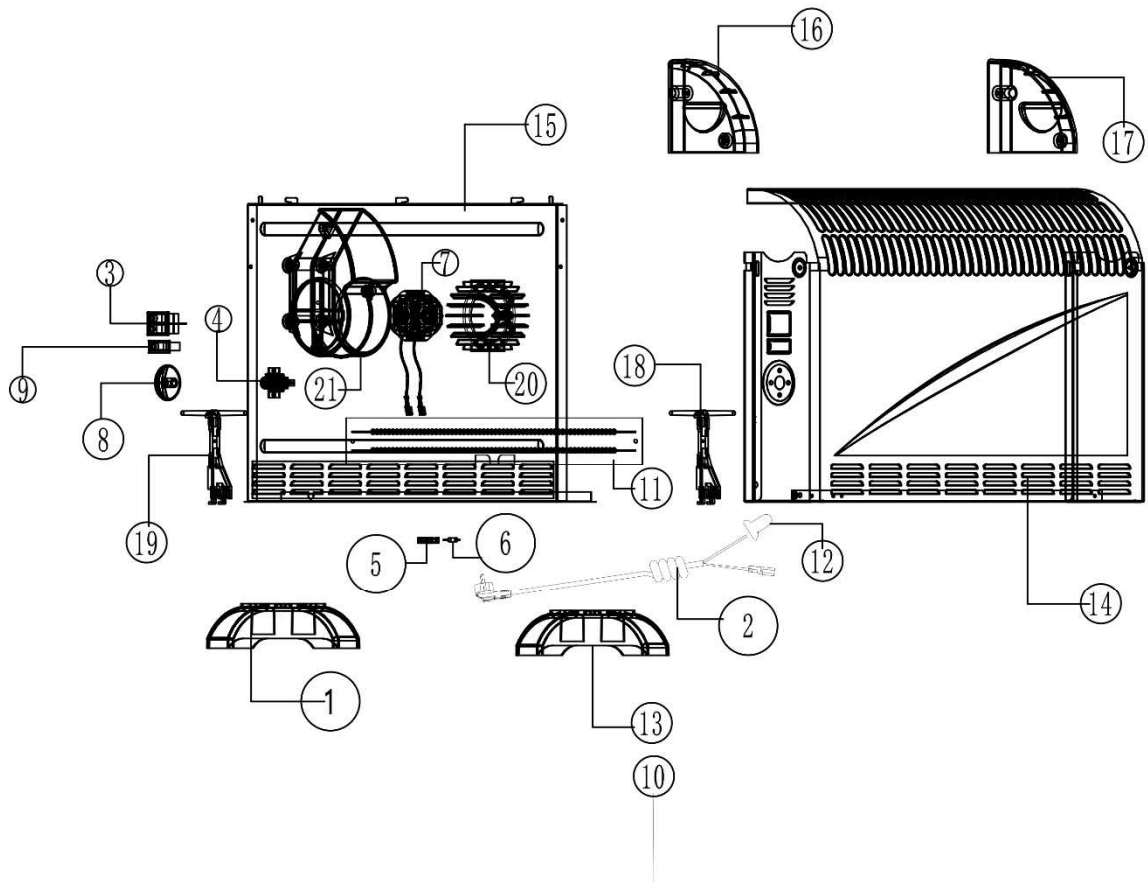

SN : 2023.05 :0001~1125

30.12.14414

Date d'arrivée – Aankomstdatum - Arrival date – Ankomstdatum: 31/07/2023
Année de production - Productiejaar - Production year - Fertigungsjahr : 2023

WTTCPM2002TV



Regulation (EU) 2015/1188 & (EU) 2016/2282
(EC)No 1275/2008 & (EU)No.801/2013
EN 50564:2011 & IEC 62301 :2011
EN 60675:1995+A1 :1998+A2 :2018+A11 :2019
EN 60335-1 :2012+A11 :2014+A13 :2017+A1 :2019+A2 :2019+A14 :2019
EN 60335-2-30 :2009+A11 :2012+A1 :2020+A12 :2020
EN 62233 :2008
AFPS GS 2019 :01 PAK
EN 55014-1 :2021
EN 55014-2 :2021
EN IEC 61000-3-2 :2019/A1 :2021
EN 61000-3-3 :2013/A2 :2021
IEC 62321-8 :2017
IEC 62321-3-1 :2013
IEC 62321-5 :2013
IEC 62321-4 :2013+AMD1 :2017
IEC 62321-7-2 :2017
IEC 62321-7-1 :2015
IEC 62321-6 :2015
ISO 17075 :2017
IEC 62321-1 :2013
IEC 62321-2 :2013

2014/35/EU(LVD)
2014/30/EU(EMC)
2011/65/EU/2015/863/EU(ROHS)
2009/125/EC(ERP)

05/2023

Mr Joostens Pierre
PDG

WARM TECH
rue de Gozée 81,
6110 Montigny-le-Tilleul, Belgique
Tél : 0032 (0) 71 29 70 70
Technical file on demand :info@eco-repa.com

Warm
TECH

81, rue de Gozée
6110 Montigny-le-Tilleul
Belgique
Tél : 0032 71 29 70 70

S.A.V
sav@eco-repa.com



Site S.A.V. D.N.V. Website
www.eco-repa.com
Your after sale partner

Fabriqu  en Chine - Vervaardigd in China - Made in China - Hergestellt in China - Fabbricato in Cina
2023

Import  par / Imported by / Importato do : ELEM 81, rue de goz e 6110 Montigny-le-Tilleul BELGIQUE