



**WTRIC1000-4**

**WTRIC1500-5**

**WTRIC2000-7**



**Ce produit est seulement  
approprié aux espaces  
bien isolés ou à l'usage occasionnel.**

**Dit product is alleen geschikt voor goed  
geïsoleerde ruimtes of incidenteel gebruik.**

**This product is only suitable for well  
insulated spaces or occasional use.**

**FR RADIATEUR INERTIE CERAMIQUE**

*TRADUCTION DES INSTRUCTIONS D'ORIGINE*

**NL KERAMISCHE INERTIERADIATOR**

*VERTALING VAN DE ORIGINELE INSTRUCTIES*

**GB CERAMIC INERTIA RADIATOR**

*ORIGINAL INSTRUCTIONS*



Y2023

## FR RADIATEUR INERTIE CERAMIQUE

VEUILLEZ LIRE ET SAUVEGARDER CES INSTRUCTIONS.

### CONSIGNES DE SECURITE IMPORTANTES :

- Cet appareil peut être utilisé par des enfants âgés de 8 ans et plus et des personnes avec des aptitudes physiques, sensorielles ou mentales réduites, ou ayant un manque d'expérience et de connaissances appropriées, à condition qu'elles soient sous supervision ou aient reçu des instructions concernant l'utilisation sûre de l'appareil et comprennent les dangers impliqués.
- Les enfants ne doivent pas jouer avec l'appareil. Le nettoyage et la maintenance ne seront pas effectués par des enfants sans supervision.
- Les enfants de moins de 3 ans doivent être maintenus à l'écart, à moins d'être sous supervision constante.
- Les enfants âgés de plus de 3 ans et de moins de 8 ans mettront uniquement l'appareil en service et hors service si celui-ci a été placé ou installé dans sa position normale de fonctionnement et qu'ils sont sous supervision ou ont été instruits de l'utilisation sûre de l'appareil et comprennent les dangers impliqués. Les enfants âgés de plus de 3 ans et de moins de 8 ans ne brancheront pas, ne régleront pas, ne nettoieront pas l'appareil et n'effectueront pas de maintenance.
- **ATTENTION – Certaines parties de ce produit peuvent devenir très chaudes et provoquer des brûlures. Une attention particulière doit être accordée en cas de présence d'enfants ou de personnes vulnérables.**
- Si le câble d'alimentation est endommagé, il doit être remplacé par le fabricant, son agent de maintenance ou des personnes de qualification similaire afin d'éviter un danger.
- Le radiateur ne doit pas être situé directement en dessous d'une prise de courant.
- N'utilisez pas ce radiateur à proximité immédiate d'une baignoire, d'une douche ou d'une piscine.
- Ne pas faire fonctionner ce radiateur avec un programmateur, une minuterie, un système de commande à distance séparé ni tout autre dispositif d'enclenchement automatique du radiateur, car il y a danger d'incendie si l'appareil de chauffage est recouvert ou positionné incorrectement.

- AVERTISSEMENT : Afin d'éviter une surchauffe, ne pas couvrir



l'appareil de chauffage.

- Maintenez l'appareil à une distance minimale d'un mètre des objets inflammables tels que des rideaux, textiles ...
- ATTENTION : Afin d'éviter un danger dû à un réarmement intempestif du dispositif de coupure thermique, cet appareil ne doit pas être alimenté via un dispositif de commutation externe, tel qu'une minuterie, ni connecté à un circuit qui est régulièrement mis en service et hors service par le service public.
- Ce radiateur est rempli d'une quantité précise d'huile spéciale. Les réparations requérant l'ouverture du réservoir d'huile doivent uniquement être faites par le fabricant ou son agent de maintenance, qui doit être contacté en cas de fuite d'huile.
- Lors de la mise au rebut du radiateur, respectez la réglementation concernant l'élimination de l'huile.
- En ce qui concerne les instructions pour les installations fixes, merci de consulter le paragraphe ci-dessous de ce mode d'emploi.

# I / RACCORDEMENT ÉLECTRIQUE

- Votre radiateur doit uniquement être installé dans une position fixe conformément aux règles d'installation nationales (pour la France, NFC 15100)
- **POUR USAGE INTÉRIEUR UNIQUEMENT**
- Cette installation doit être faite par un électricien qualifié afin d'éviter tout danger.

⇒ Des moyens de déconnexion avec une séparation des contacts sur tous les pôles doivent être incorporés dans le câblage fixe conformément aux règles de câblage.

⇒ Attention : connectez les 2 conducteurs du câble d'alimentation à un boîtier de connexion en respectant les polarités comme ci-dessous :

- Direct : brun
- Neutre : bleu

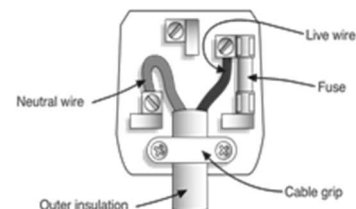

⇒ Avertissement : ce produit sera installé dans les volumes 2 & 3 uniquement suivant les règles nationales de câblage (pour la France NF C 15-100)

Remarque : le dessin ci-dessous est pour référence uniquement.

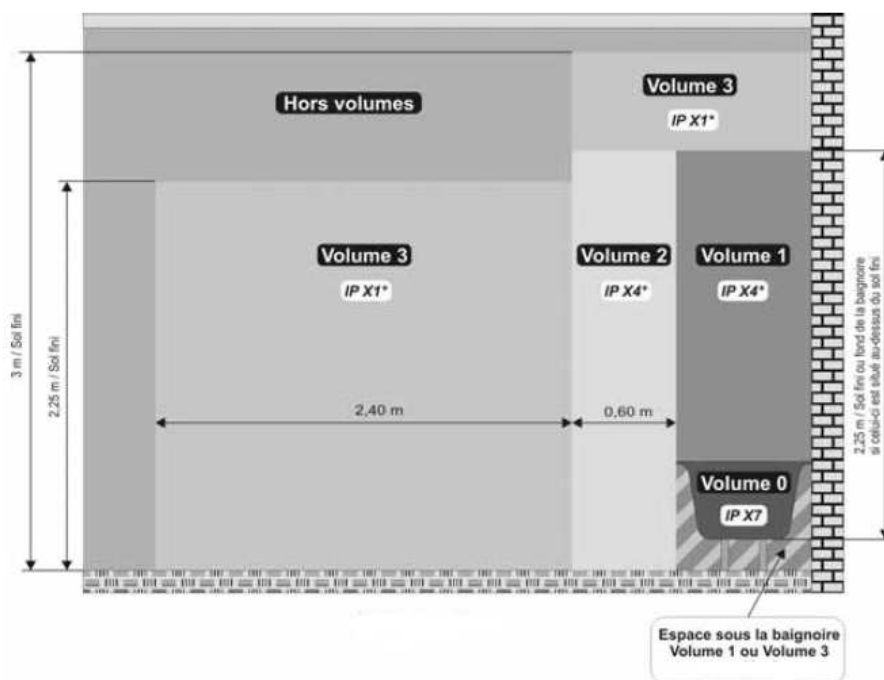

Si vous n'êtes pas sûr, nous suggérons que vous contactiez un électricien professionnel pour assistance.

## Montage mural

Pour installer votre radiateur :

- Utilisez les vis, chevilles et consoles fournies par le fabricant.
- Dimensions de perçage, voir gabarit de perçage.
- Lisez les instructions des étapes d'installation ci-dessous et vérifiez que le radiateur est bien positionné dans la maison.

EN	FR
Down bracket	Support vers le bas
Up bracket	Support supérieur
Wall mounting screws and plugs	Vis et chevilles pour montage mural
Locking screws	Vis de blocage

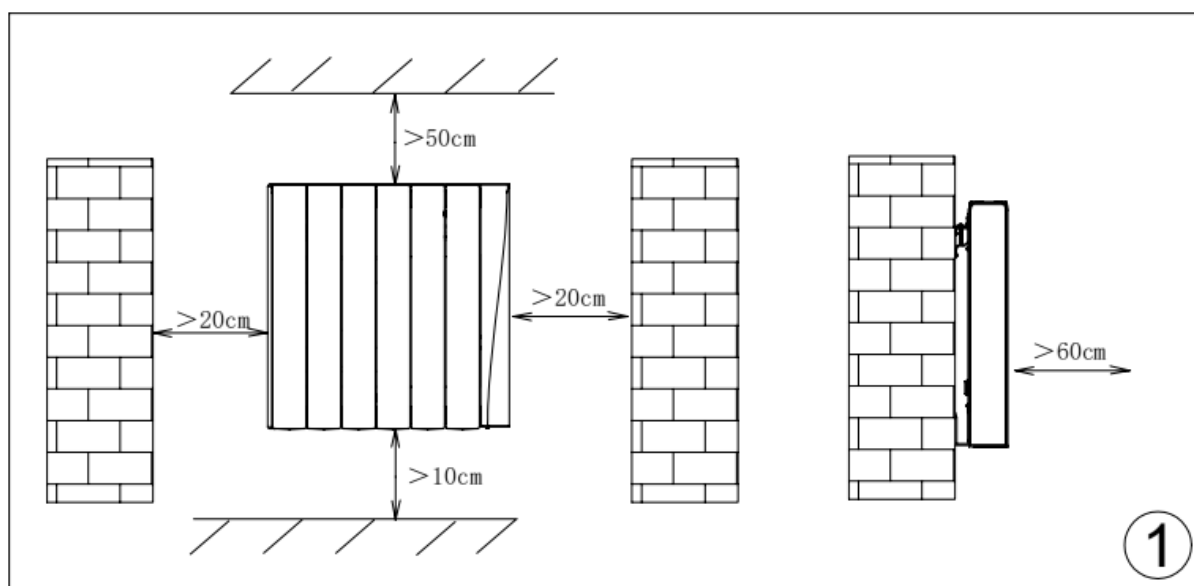
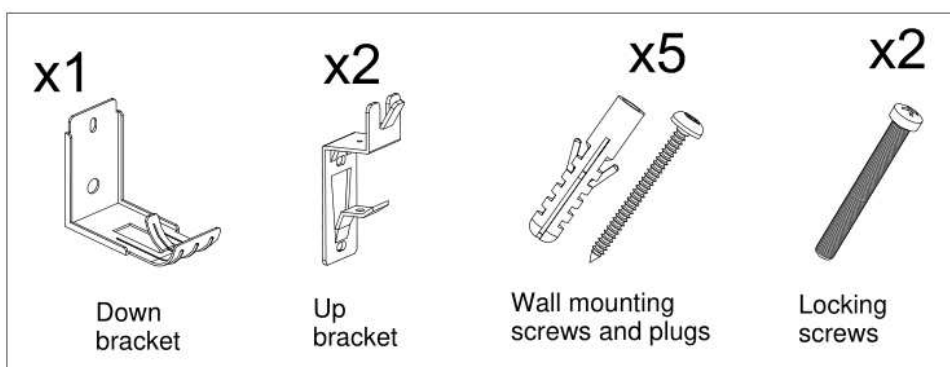

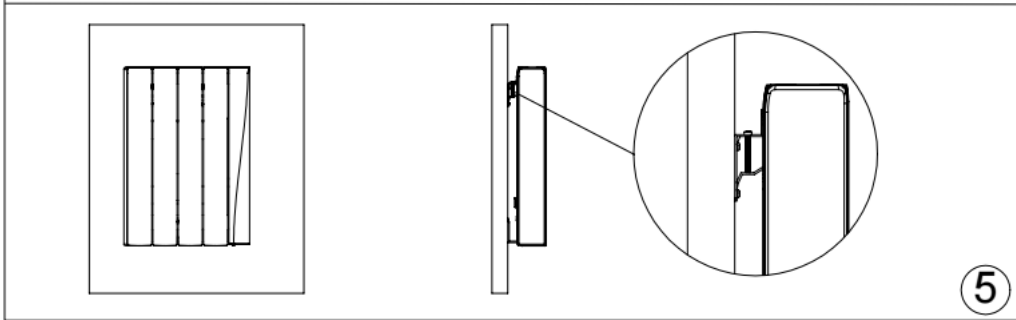
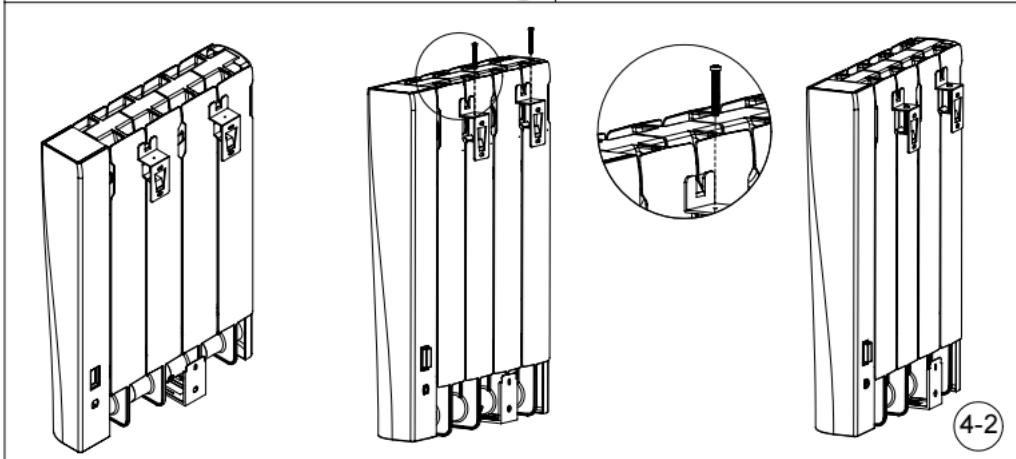
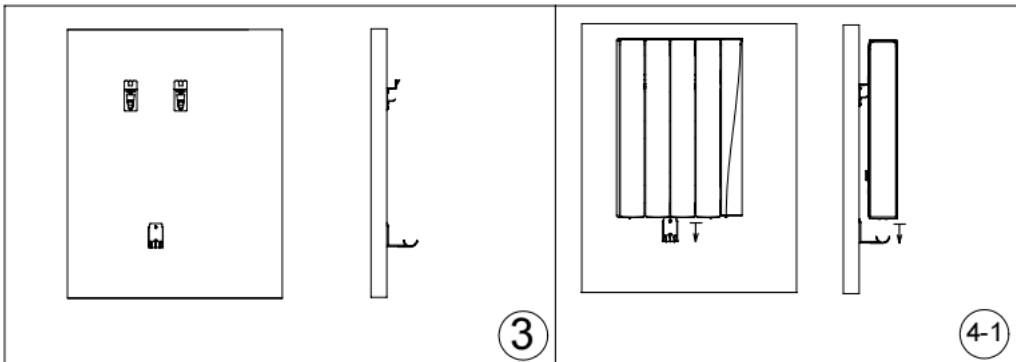
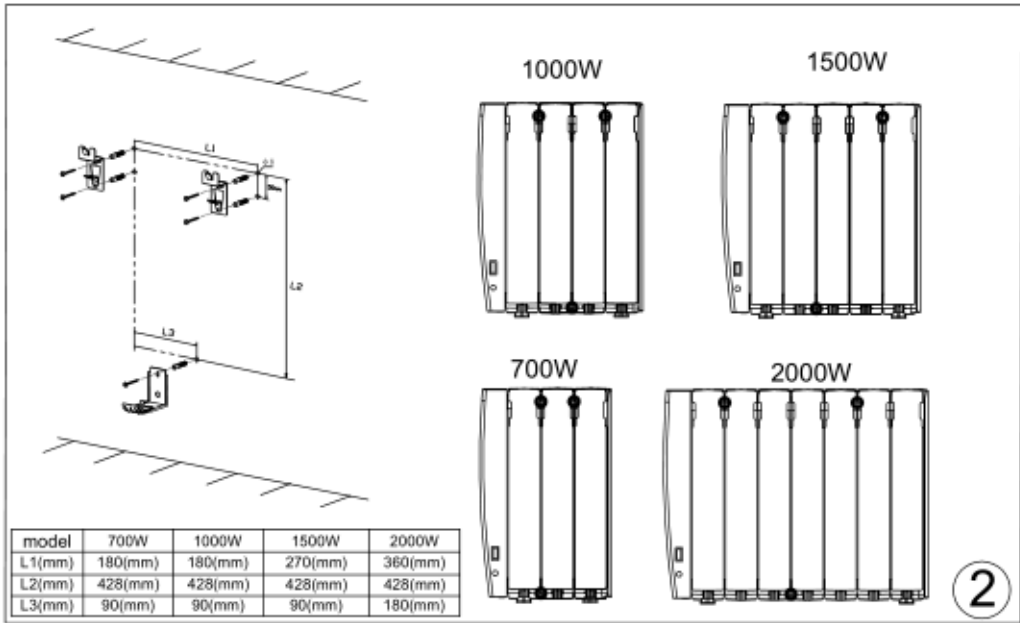

## II / SPÉCIFICATION TECHNIQUE

Alimentation électrique	230V ~ 50Hz
Modèles	WTRIC1000-4 = 1000W WTRIC1500-5 = 1500W WTRIC2000-7 = 2000W
Classe d'isolation	Classe II
Classe de protection contre l'eau	IPX0
Plage de réglage de température	7~30 C°
Mode minuterie	Système 24 heures
Mode hebdomadaire	Lun ~ Dim

Modes : mode confort, mode éco, mode antigel, mode minuterie, mode capteur,

## III / FONCTIONNEMENT

### 1 / Description du panneau de commande

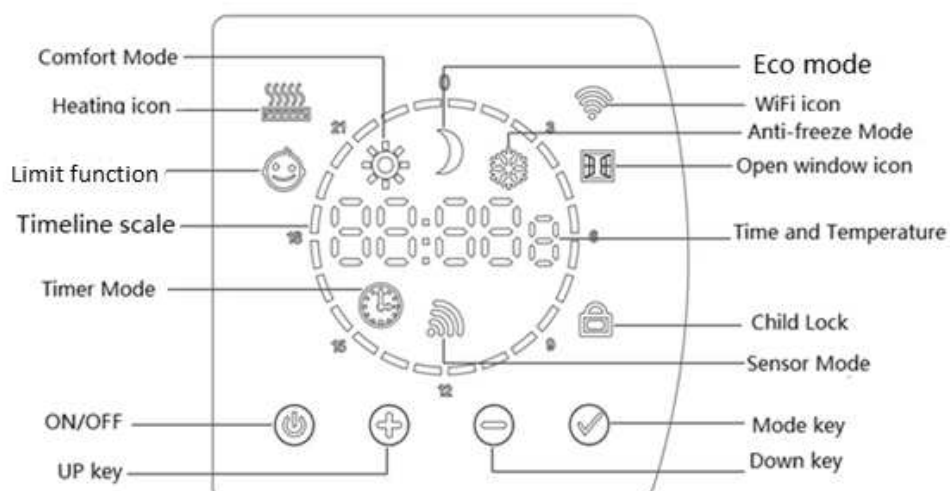

GB	FR
Comfort mode	Mode confort
Heating icon	Icône de chauffage
Limit function	Fonction limitée
Timeline scale	Échelle chronologique
Timer Mode	Mode minuterie
On/Off	Interrupteur ON/OFF
Up key	Touche haut
Eco mode	Mode écologique
Wifi icon	Icône Wi-Fi
Anti-freeze Mode	Mode antigel
Open window icon	icône fenêtre ouverte
Time and temperature	Temps et température
Child lock	Sécurité enfant
Sensor Mode	Mode capteur
Mode key	Touche mode
Down key	Touche vers le bas







## 2 / Descriptif des opérations

**Avant la première utilisation, le radiateur doit être allumé au niveau de l'interrupteur mécanique à l'arrière de l'appareil**



Before first use, the radiator must be switched on at the mechanical switch at the back of the unit



Mechanical switch



Appuyez sur  pour allumer l'appareil, appuyez sur la touche  pour basculer entre les modes, en parcourant Confort , ECO , Antigel , Minuterie  et Capteur .

### 2.1 Mode confort







Appuyez sur  pour démarrer le mode Confort, puis appuyez sur  et sur la touche  pour régler le réglage de la température, par pas de 0,5 °C. La valeur par défaut est 19°C. Maintenez enfoncé pour accélérer.

Lorsque l'appareil chauffe, l'icône de chauffage  s'affiche à l'écran ;s'il ne chauffe pas, l'icône  disparaîtra.













## 2.2 Mode Éco

<p>Appuyez sur  pour basculer en mode Eco, puis appuyez sur  et sur la touche  pour régler le réglage de la température, par pas de 0,5 °C. Le défaut est 15.5°C</p> <p>Maintenez enfoncé pour accélérer.</p> <p>Lorsque l'appareil chauffe, l'icône  de chauffage s'affiche à l'écran ; s'il ne chauffe pas, l'icône  disparaîtra</p>	
---	--



## 2.3 Mode antigel

<p>Appuyez  pour changer de mode antigel. La température par défaut est de 7°C.</p> <p>Ce n'est pas réglable.</p> <p>Lorsque l'appareil chauffe, l'icône de chauffage  s'affiche à l'écran ; s'il ne chauffe pas, l'icône  disparaîtra.</p>	
---	---



## 2.4 Mode minuterie

<p>Appuyez  pour changer de mode Minuterie, affichant "00:00" lors de la première connexion à l'électricité</p> <p>Appuyez  et maintenez pendant 3S pour régler l'heure, appuyez  pour basculer entre heure → minute → jour de la semaine → programme quotidien → sortie</p>	
---	--

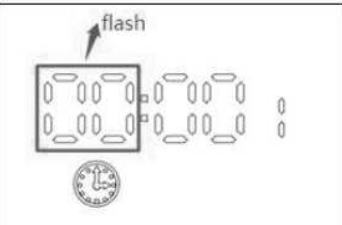
### Réglage de l'heure :



<p>Appuyez sur la touche   pour régler. La plage de réglage est de 0 ~ 23H, pas à pas de 1H</p> <p>Maintenez enfoncé pour accélérer.</p>	
--	--

### Réglage des minutes:

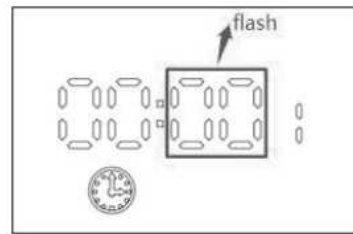
Appuyez sur la touche   pour régler.  
La plage réglable est de 0 à 59 min, par pas de 1 min  
Maintenez enfoncé pour accélérer.







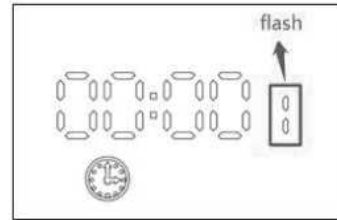

### Réglage du jour de la semaine

Appuyez   pour ajuster de 1 à 7, en pas de 1 jour, maintenez enfoncé pour accélérer.



### Réglage de la programmation journalière

P1-P7 est le mode Eco par défaut, illustré par  
Dans l'image, 1—jour de la semaine, plage 1~7 ;  
2 heures, plage 0 ~ 23H



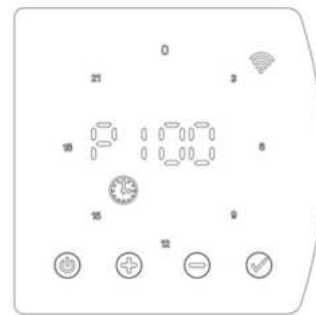

Appuyez  pendant 3 secondes pour modifier la  
programmation P1-P7, appuyez sur les touches   
 pour régler, en incrémentant de 1H. Appuyez  
 pour lancer le mode confort en affichant ,  
appuyez  pour lancer le mode Eco, en affichant  

Par exemple:  
P1 : mode confort--7:00-21:00

(le temps de repos est en mode Eco) affiché comme



### réglage l'heure pendant que le chauffage fonctionne.

L'icône  s'allume 3s et s'éteint 1s en mode Confort  
; l'icône  s'éteint 3s et s'allume 1s en mode Eco.  
Par exemple : L'heure actuelle est 12:00 et le mode  
est le mode Confort, affichage de l'icône  sur  
l'échelle de temps (rouge), l'icône  s'allume 3S et  
s'éteint 1S, l'icône  (verte) apparaît à l'écran.



## Mode capteur





Lorsque l'appareil passe en mode capteur, si aucun être humain ou objet en mouvement n'est détecté, l'appareil passe automatiquement à un mode plus économe en énergie.

S'il détecte des humains ou des objets en mouvement, il passe automatiquement à l'interface SENSOR MODE.

Si vous souhaitez utiliser la fonction d'induction du corps micro-ondes, vous devez ouvrir le système d'induction micro-ondes à l'intérieur du radiateur. Le temps de choix est : "0", "15", "30", "45" et "60".



Lorsque le radiateur est en mode capteur , le radiateur passe automatiquement à un mode plus économe en énergie s'il n'y a aucun mouvement dans la pièce. Si le radiateur détecte un mouvement, il reviendra automatiquement au réglage de température défini.

Si vous souhaitez utiliser le mode capteur , vous devez appuyer sur la touche marche/arrêt  pour passer en mode veille. Appuyez sur la touche plus  et maintenez-la enfoncée. Appuyez sur le bouton Mode jusqu'à ce que le symbole du mode capteur apparaisse .









**REMARQUE** : La fonction doit être réglée pour que le symbole du capteur apparaisse. Si la fonction est réglée sur "0", le symbole n'apparaîtra pas. Vous pouvez choisir pour le réglage de l'heure du capteur sur "0", "15", "30", "45" et "60" minutes sans détection de mouvement. Pour modifier ce paramètre, veuillez-vous rendre dans « Autres fonctions » ci-dessous.

### Remarques : Il ne peut être utilisé qu'en mode confort ;

Fonctionnement du MODE CAPTEUR - exemple si le radiateur est réglé sur 15 minutes (Le temps de détection).

- Au cours des 15 premières minutes si personne n'est détecté, la température chutera à 1 °c en dessous du réglage du mode confort.
- Au cours des 15 secondes suivantes, si personne n'est détecté, la température chutera à 2°C en dessous du réglage du mode confort.
- Pendant les 15 troisièmes minutes, si personne n'est détecté, la température chutera à 2 °C en dessous du réglage du mode Économie.
- Après 24h maison si personne n'est détecté - la température passera en mode de prévention du gel.
- Une fois que quelqu'un est détecté, la température passe en mode Économie -18 °c.
- Si dans les 15 prochaines minutes si un corps est détecté - la température passera à 2°C en dessous du réglage du mode Confort.
- Ensuite, dans les 15 prochaines minutes, si quelqu'un est détecté, la température passera à 1°C en dessous du réglage du mode Confort.
- Et les 15 minutes suivantes, si quelqu'un est détecté, la température reviendra au réglage du mode Confort.



## Verrouillage enfant

<p>Maintenez enfoncées les touches  et  pendant 3S pour verrouiller l'affichage.</p> <p>L'icône  apparaîtra et toutes les touches seront verrouillées sauf la clé .</p> <p>Appuyez et maintenez enfoncées les touches  et  pour 3S pour déverrouiller et l'icône  disparaîtra.</p>	
---	--



### 3. Paramètres internes

En état OFF, appuyez sur la touche pendant 5S pour démarrer les paramètres internes, appuyez sur la touche pour changer de mode - compensation de température (F0) → fonction capteur (F1) → fonction fenêtre ouverte (F2) → fonction limite (F3) → fonction WiFi (F4) → synchronisation de l'heure (F5)

#### Compensation de température (F0):

<p>Appuyez sur les touches   pour régler la température, la plage réglable est de -5 ~ 5 °C, pas à pas de 1°C. La valeur par défaut est 0. Si le réglage -2, affiché comme</p>	
--	---

#### Mode capteur (F1)



<p>Appuyez sur les touches   pour régler l'heure.</p> <p>Il y a 4 options - 15,30,45,60 minutes.</p> <p>S'il est réglé sur 30 minutes, affiché comme</p>	
--	--

## Fonction Ouvrir Fenêtre (F2) :

Appuyez sur les touches pour régler.  
Choisissez "OF" pour désactiver la détection, et choisissez "60" ou "90" pour l'activer. S'il est réglé sur "60", affiché comme   
Dans des conditions de chauffage, lorsque la température ambiante chute soudainement de 2 °C en 5 minutes, cela signifie que la fenêtre est ouverte dans cette pièce, l'appareil passe en mode antigel, il arrête de chauffer, se réchauffera après 60 minutes, si la température continue de baisser, l'appareil arrête de chauffer à nouveau et répète le cycle.





## Fonction limitée (F3) :

Appuyez sur les touches   pour régler les degrés de température, il y a 5 options— 30,35,40,45,50. La valeur par défaut est de 50 est fermé à 50 °C.  
Lorsque la température atteint la consigne "50", le radiateur arrête de chauffer.



## IV / Réinitialiser aux valeurs par défaut

Lorsqu'il est branché à la source d'alimentation, appuyez sur le bouton  pendant 10S pour réinitialiser la configuration d'usine. Affichages plein écran pour 3S et éteindre, appuyez  à nouveau pour allumer l'appareil, en affichant Température de confort - 19 °C, température Eco - 15,5 °C, heure "0000", jour de la semaine "1", P1-P7 est par défaut Eco, compensation de température - "0", fonction fenêtre ouverte - "OF", fonction capteur - "15", fonction limite - "OF", WiFi - "ON", Synchronisation de l'heure - "ON"

### Alarmes :

Problem	Code
Capteur de température ambiante déconnecté ou température ambiante <0°C	Err1
Capteur de température ambiante court-circuité ou température ambiante <0°C	Err2

## **V / Maintenance :**

### **Toujours déconnecter l'appareil et le laisser complètement refroidir avant toute maintenance.**

1. Utilisez un aspirateur pour retirer la poussière sur l'appareil.
2. Nettoyez l'extérieur de l'appareil avec un chiffon doux humidifié et séchez ensuite avec un chiffon sec.
3. N'immergez jamais l'appareil dans de l'eau ni dans un autre liquide.

Le revêtement de votre radiateur assure une protection parfaite et inaltérable. Pour le nettoyer, utilisez uniquement un détergent neutre (nettoyant ou solvant non abrasif). Le boîtier du thermostat est en plastique, ne pas utiliser de solvants pour l'entretien.

Toute réparation doit être effectuée par le fabricant, ses représentants ou par le service après-vente.

### **AVERTISSEMENT**

Ne coupez jamais le câble d'alimentation fourni avec votre radiateur, s'il est coupé, la partie électrique du radiateur ne peut être garantie. N'essayez jamais d'ouvrir le radiateur même lorsqu'il n'est pas alimenté électriquement.

**IMPORTANT :** Les changements de température sont normaux lors de l'utilisation d'un thermostat électrique en cas de changements électriques ou de changements des conditions ambiantes à l'extérieur de la pièce. La valeur réglée est correcte pour les radiateurs installés dans des environnements standard. Il est normal que la régulation soit différente pour une même température dans deux atmosphères différentes (influence de l'environnement).

**S.A.V**

**sav@eco-repa.com**



Site S.A.V. D.N.V. Website  
**www.eco-repa.com**  
Your after sale partner



Cette marque indique que ce produit ne doit pas être jeté avec les autres déchets ménagers dans l'UE. Afin d'empêcher une pollution possible de l'environnement ou une nuisance pour la santé humaine en cas d'élimination incontrôlée des déchets, recycler ce produit de manière responsable afin de promouvoir la réutilisation durable des ressources matérielles. Pour renvoyer l'appareil arrivé en fin de vie, veuillez utiliser les circuits de collecte mis en place ou le ramener au détaillant chez qui vous avez acheté le produit. Ils veilleront à un recyclage de ce produit sûr pour l'environnement.

## **VI / SERVICE APRÈS-VENTE**

\_ Un commutateur endommagé doit être remplacé dans nos ateliers du service après-vente.

\_ **Si le remplacement du câble d'alimentation est nécessaire, cela doit être réalisé par le fabricant ou son agent pour éviter un danger.**

## **SERVICE APRÈS-VENTE ET ASSISTANCE**

Notre Service Après-Vente répond à vos questions concernant la réparation et l'entretien de votre produit et les pièces de rechange. Vous trouverez des vues éclatées ainsi que des informations concernant les pièces de rechange également sous : **[www.eco-repa.com](http://www.eco-repa.com)**

Les conseillers techniques et assistants WARM TECH sont à votre disposition pour répondre à vos questions concernant nos produits et leurs accessoires : [sav@eco-repa.com](mailto:sav@eco-repa.com)

## **VII / GARANTIE**

Pour les clauses de garantie, reportez-vous aux conditions de garantie ci-jointes

## Exigences d'informations applicables aux dispositifs de chauffage décentralisés électriques

Référence(s) du modèle: WTRIC1000-4					
Caractéristique	Symbole	Valeur	Unité	Caractéristique	Unité
<b>Puissance thermique</b>				<b>Type d'apport de chaleur, pour les dispositifs de chauffage décentralisés électriques à accumulation uniquement (sélectionner un seul type)</b>	
Puissance thermique nominale	$P_{nom}$	<b>1.0</b>	KW	contrôle thermique manuel de la charge avec thermostat intégré	[non]
Puissance thermique minimale (indicative)	$P_{min}$	<b>1.0</b>	KW	contrôle thermique manuel de la charge avec réception d'informations sur la température de la pièce et/ou extérieure	[non]
Puissance thermique maximale continue	$P_{max,c}$	<b>1.0</b>	KW	contrôle thermique électronique de la charge avec réception d'informations sur la température de la pièce et/ou extérieure	[non]
<b>Consommation d'électricité auxiliaire</b>				<b>puissance thermique réglable par ventilateur</b>	
				[non]	
À la puissance thermique nominale	$e_{l,max}$	<b>N/A</b>	KW	<b>Type de contrôle de la puissance thermique/de la température de la pièce (sélectionner un seul type)</b>	
À la puissance thermique minimale	$e_{l,min}$	<b>N/A</b>	KW	contrôle de la puissance thermique à un palier, pas de contrôle de la température de la pièce	[non]
En mode veille	$e_{l,SB}$	<b>0.35</b>	KW	contrôle à deux ou plusieurs paliers manuels, pas de contrôle de la température de la pièce	[non]
				contrôle de la température de la pièce avec thermostat mécanique	[non]
				contrôle électronique de la température de la pièce	[/non]
				contrôle électronique de la température de la pièce et programmeur journalier	[non]
				contrôle électronique de la température de la pièce et programmeur hebdomadaire	[oui]
				<b>Autres options de contrôle (sélectionner une ou plusieurs options)</b>	
				contrôle de la température de la pièce, avec détecteur de présence	[oui]
				contrôle de la température de la pièce, avec détecteur de fenêtre ouverte	[oui]
				option contrôle à distance	[non]
				contrôle adaptatif de l'activation	[non]
				limitation de la durée d'activation	[oui]
				capteur à globe noir	[non]
Coordonnées de contact	ELEM technic S.A, rue de Gozée 81, 6110 Montigny-Le-Tilleul, Belgium				



WTRIC1000-4			
L'efficacité énergétique saisonnière du chauffage des locaux $\eta_s$			
Article	Symbole	Valeur	Unité
Le chauffage de l'espace saisonnier efficacité énergétique en mode actif	$\eta_{s,on}$	40	%
Facteur de correction(F1)	/	0	%
Facteur de correction(F2)	/	7	%
Facteur de correction(F3)	/	1	%
Facteur de correction(F4)	/	0	%
Facteur de correction(F5)	/	0	%
Facteur d'étiquette de la biomasse	BLF	/	/
L'efficacité énergétique saisonnière du chauffage des locaux $\eta_s$	$\eta_s$	38	%
Indic d'efficacité énergétique(EEI)	EEI	/	
Classes d'efficacité énergétique		/	

## Exigences d'informations applicables aux dispositifs de chauffage décentralisés électriques

Référence(s) du modèle: WTRIC1500-5					
Caractéristique	Symbole	Valeur	Unité	Caractéristique	Unité
<b>Puissance thermique</b>				<b>Type d'apport de chaleur, pour les dispositifs de chauffage décentralisés électriques à accumulation uniquement (sélectionner un seul type)</b>	
Puissance thermique nominale	$P_{nom}$	1.5	KW	contrôle thermique manuel de la charge avec thermostat intégré	[non]
Puissance thermique minimale (indicative)	$P_{min}$	1.5	KW	contrôle thermique manuel de la charge avec réception d'informations sur la température de la pièce et/ou extérieure	[non]
Puissance thermique maximale continue	$P_{max,c}$	1.5	KW	contrôle thermique électronique de la charge avec réception d'informations sur la température de la pièce et/ou extérieure	[non]
<b>Consommation d'électricité auxiliaire</b>				<b>puissance thermique réglable par ventilateur</b>	<b>[non]</b>
À la puissance thermique nominale	$e_{lmax}$	N/A	KW	<b>Type de contrôle de la puissance thermique/de la température de la pièce (sélectionner un seul type)</b>	
À la puissance thermique minimale	$e_{lmin}$	N/A	KW	contrôle de la puissance thermique à un palier, pas de contrôle de la température de la pièce	[non]
En mode veille	$e_{lSB}$	0.35	KW	contrôle à deux ou plusieurs paliers manuels, pas de contrôle de la température de la pièce	[non]
				contrôle de la température de la pièce avec thermostat mécanique	[non]
				contrôle électronique de la température de la pièce	[/non]
				contrôle électronique de la température de la pièce et programmeur journalier	[non]
				contrôle électronique de la température de la pièce et programmeur hebdomadaire	[oui]
				<b>Autres options de contrôle (sélectionner une ou plusieurs options)</b>	
				contrôle de la température de la pièce, avec détecteur de présence	[oui]
				contrôle de la température de la pièce, avec détecteur de fenêtre ouverte	[oui]
				option contrôle à distance	[non]
				contrôle adaptatif de l'activation	[non]
				limitation de la durée d'activation	[oui]
				capteur à globe noir	[non]
Coordonnées de contact	ELEM technic S.A, rue de Gozée 81, 6110 Montigny-Le-Tilleul, Belgium				

WTRIC1500-5			
L'efficacité énergétique saisonnière du chauffage des locaux $\eta_s$			
Article	Symbole	Valeur	Unité
Le chauffage de l'espace saisonnier efficacité énergétique en mode actif	$\eta_{s,on}$	40	%
Facteur de correction(F1)	/	0	%
Facteur de correction(F2)	/	7	%
Facteur de correction(F3)	/	1	%
Facteur de correction(F4)	/	0	%
Facteur de correction(F5)	/	0	%
Facteur d'étiquette de la biomasse	BLF	/	/
L'efficacité énergétique saisonnière du chauffage des locaux $\eta_s$	$\eta_s$	38	%
Indic d'efficacité énergétique(EEI)	EEI	/	
Classes d'efficacité énergétique			
		/	

## Exigences d'informations applicables aux dispositifs de chauffage décentralisés électriques

Référence(s) du modèle: WTRIC2000-7					
Caractéristique	Symbole	Valeur	Unité	Caractéristique	Unité
<b>Puissance thermique</b>				<b>Type d'apport de chaleur, pour les dispositifs de chauffage décentralisés électriques à accumulation uniquement (sélectionner un seul type)</b>	
Puissance thermique nominale	$P_{nom}$	<b>2.0</b>	kW	contrôle thermique manuel de la charge avec thermostat intégré	[non]
Puissance thermique minimale (indicative)	$P_{min}$	<b>2.0</b>	kW	contrôle thermique manuel de la charge avec réception d'informations sur la température de la pièce et/ou extérieure	[non]
Puissance thermique maximale continue	$P_{max,c}$	<b>2.0</b>	kW	contrôle thermique électronique de la charge avec réception d'informations sur la température de la pièce et/ou extérieure	[non]
<b>Consommation d'électricité auxiliaire</b>				<b>puissance thermique réglable par ventilateur</b>	
À la puissance thermique nominale		$e_{l_{max}}$	<b>N/A</b>	kW	<b>Type de contrôle de la puissance thermique/de la température de la pièce (sélectionner un seul type)</b>
À la puissance thermique minimale		$e_{l_{min}}$	<b>N/A</b>	kW	contrôle de la puissance thermique à un palier, pas de contrôle de la température de la pièce
En mode veille		$e_{l_{SB}}$	<b>0.35</b>	kW	contrôle à deux ou plusieurs paliers manuels, pas de contrôle de la température de la pièce
				contrôle de la température de la pièce avec thermostat mécanique	[non]
				contrôle électronique de la température de la pièce	[non]
				contrôle électronique de la température de la pièce et programmeur journalier	[non]
				contrôle électronique de la température de la pièce et programmeur hebdomadaire	[oui]
				<b>Autres options de contrôle (sélectionner une ou plusieurs options)</b>	
				contrôle de la température de la pièce, avec détecteur de présence	[oui]
				contrôle de la température de la pièce, avec détecteur de fenêtre ouverte	[oui]
				option contrôle à distance	[non]
				contrôle adaptatif de l'activation	[non]
				limitation de la durée d'activation	[oui]
				capteur à globe noir	[non]
Coordonnées de contact ELEM technic S.A, rue de Gozée 81, 6110 Montigny-Le-Tilleul, Belgium					

WTRIC2000-7			
L'efficacité énergétique saisonnière du chauffage des locaux $\eta_s$			
Article	Symbole	Valeur	Unité
Le chauffage de l'espace saisonnier efficacité énergétique en mode actif	$\eta_{s,on}$	40	%
Facteur de correction(F1)	/	0	%
Facteur de correction(F2)	/	7	%
Facteur de correction(F3)	/	1	%
Facteur de correction(F4)	/	0	%
Facteur de correction(F5)	/	0	%
Facteur d'étiquette de la biomasse	BLF	/	/
L'efficacité énergétique saisonnière du chauffage des locaux $\eta_s$	$\eta_s$	38	%
Indic d'efficacité énergétique(EEI)	EEI	/	
Classes d'efficacité énergétique			
		/	

**WARM TECH**

81, rue de gozée 6110 Montigny-le-Tilleul Belgique

Tél : 0032 (0) 71 29 70 70

2023

Fabriqué en Chine

GELIEVE DEZE INSTRUCTIES TE LEZEN EN TE BEWAREN

## **BELANGRIJKE VEILIGHEIDSINSTRUCTIES:**

- Dit toestel mag worden gebruikt door kinderen vanaf 8 jaar oud en personen met verminderde fysieke, zintuiglijke of mentale mogelijkheden of gebrek aan ervaring en kennis, als ze voldoende toezicht of instructies hebben gekregen betreffende het gebruik van het toestel op een veilige manier en de hierbij horende gevaren begrijpen.
- Kinderen mogen niet spelen met het toestel. Reiniging en gebruikeronderhoud mogen niet plaatsvinden door kinderen zonder toezicht.
- Kinderen van minder dan 3 jaar moeten uit de buurt worden gehouden tenzij ze voortdurend onder toezicht staan.
- Kinderen tussen 3 en 8 jaar oud mogen het toestel alleen aan- of uitzetten op voorwaarde dat het werd geplaatst of geïnstalleerd in zijn voorziene normale bedrijfspositie en ze toezicht of instructies hebben gekregen betreffende het gebruik van het toestel op een veilige manier en de hierbij horende gevaren kunnen begrijpen. Kinderen van 3 tot 8 jaar oud mogen het toestel niet aansluiten, regelen of reinigen en mogen er ook onderhoudswerken aan uitvoeren.
- **OPGEPAST: Sommige onderdelen van dit product kunnen heel heet worden en brandwonden veroorzaken. Bijzondere aandacht moet worden geschonken wanneer kinderen en kwetsbare personen aanwezig zijn.**
- Als het voedingssnoer beschadigd is, moet dit worden vervangen door de fabrikant of zijn hersteldienst of een vergelijkbare ervaren persoon om eventuele gevaren te voorkomen.
- Het verwarmingstoestel mag niet onmiddellijk onder een wandstopcontact worden geplaatst.
- Gebruik dit verwarmingstoestel niet in de onmiddellijke omgeving van een bad, een douche of een zwembad.
- Gebruik het verwarmingstoestel niet met een programmaklok, timer, afzonderlijke afstandsbediening of enig ander toestel voor automatisch bedrijf, aangezien een brandrisico bestaat als het verwarmingstoestel wordt afgedekt of in verkeerde positie wordt geplaatst.
- **WAARSCHUWING:** Om oververhitting te voorkomen mag u het verwarmingstoestel niet afdekken. 
- Houd het toestel op een minimale afstand van één meter van

ontvlambare objecten zoals gordijnen, textiel enz.

- **WAARSCHUWING:** Om een gevaar in gevolge een onachtzame reset van de thermische onderbreker te voorkomen mag dit toestel niet worden geleverd met een externe schakelinrichting zoals een timer, of worden aangesloten op een stroomkring die regelmatig wordt aan- en uitgeschakeld door de utiliteit.
- Deze olieradiator is gevuld met een precieze hoeveelheid speciale olie. Herstellingen die openen van de oliecontainer vereisen mogen alleen worden uitgevoerd door de fabrikant of zijn onderhoudsagent die moet worden aangesproken in geval van een olielek.
- Voor het opruimen van de radiator moet u de regels betreffende de opruiming van olie naleven.
- Voor de instructies voor vaste installatie verzoeken we u de onderstaande paragraaf van de handleiding te raadplegen.

# I / ELEKTRISCHE AANSLUITING

- Uw olieradiator mag alleen worden geïnstalleerd in een vaste positie volgens de nationale installatieregels (voor Frankrijk, NFC 15100)
- **UITSLUITEND VOOR BINNENGEBRUIK BESTEMD**
- Deze installatie moet plaatsvinden door een erkende elektricien om eventueel gevaar te voorkomen.

⇒ Middelen voor loskoppeling door contactscheiding op alle polen moet worden geïntegreerd in de vaste bedrading in overeenstemming met de bedradingsregels.

□ Let op: verbind les 2 conducteurs du câble d'alimentation à un boîtier de connexion en respectant les polarités comme ci-dessous:

- Direct : bruin
- Neutre: blauw

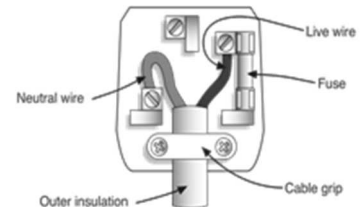

⇒ Opgelet: dit product moet worden geïnstalleerd in de volumes 2 & 3 met naleving van de nationale bedradingsregels (Voor Frankrijk NF C 15-100)

Nota: De onderstaande tekening dient enkel als referentiemateriaal.

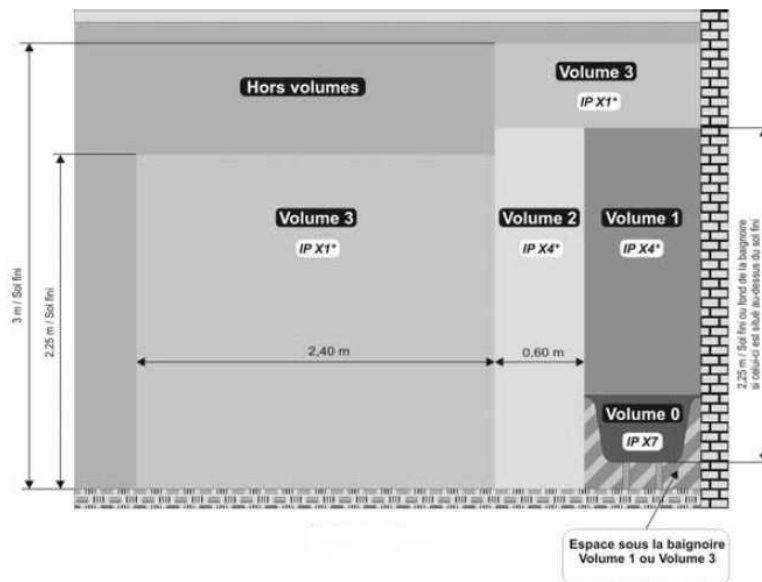

FR	NL
Hors volumes	Buiten volumes
Volume	Volume
Espace sous la baignoire Volume 1 ou volume 3	Ruimte onder badkuip Volume 1 of volume 3
2,25 m / Sol fini ou fond de la baignoire si celui-ci est situé au dessous du sol fini	2,25 m / Afgewerkte vloer of badkuipbodem als deze onder de afgewerkte vloer is gesitueerd

Als u niet zeker bent, raden we u aan contact op te nemen met een professionele elektricien voor bijstand.



## Wandmontage

Om uw olieradiator te installeren:

- Gebruik de door de fabrikant meegeleverde schroeven, pluggen en beugels.
- Voor de uitboorafmetingen moet u de boorsjabloon gebruiken.
- Lees de onderstaande installatiestappeninstructies en zorg dat de radiator goed staat opgesteld in het huis.

EN	NL
Down bracket	Ondersteuning vers le bas
Up bracket	Ondersteuning supérieur
Wall mounting screws and plugs	Vis et chevilles pour montage muurschildering
Locking screws	Vis de blokkade

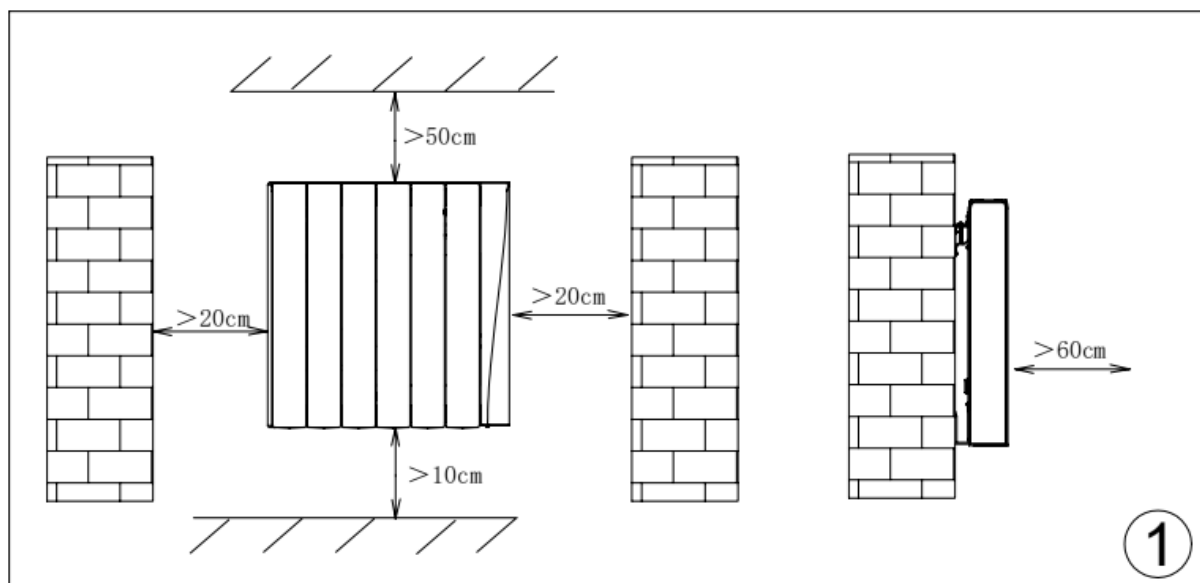
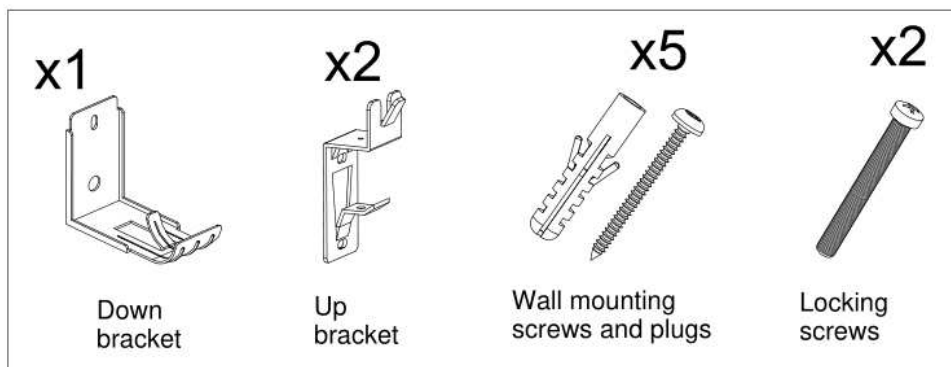

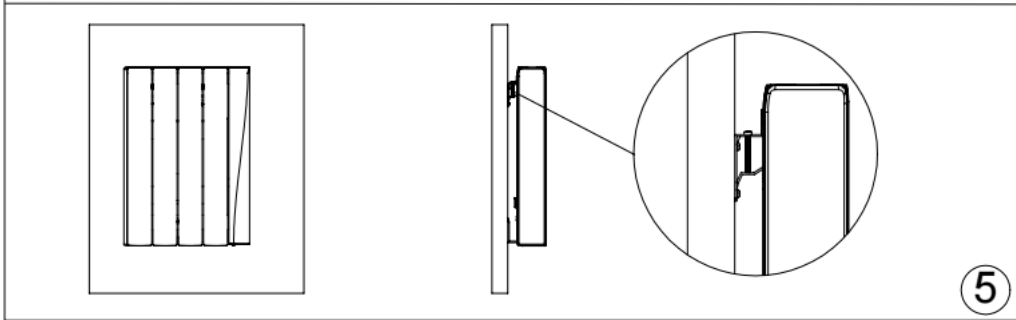
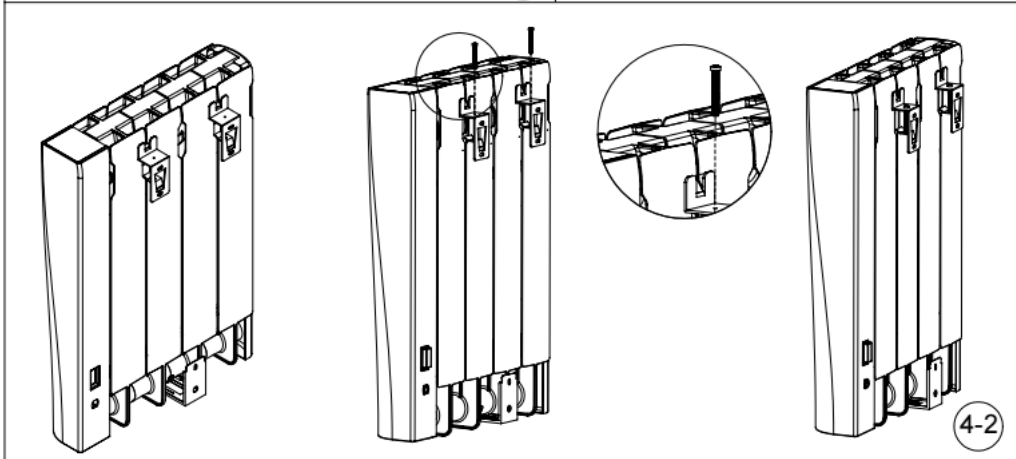
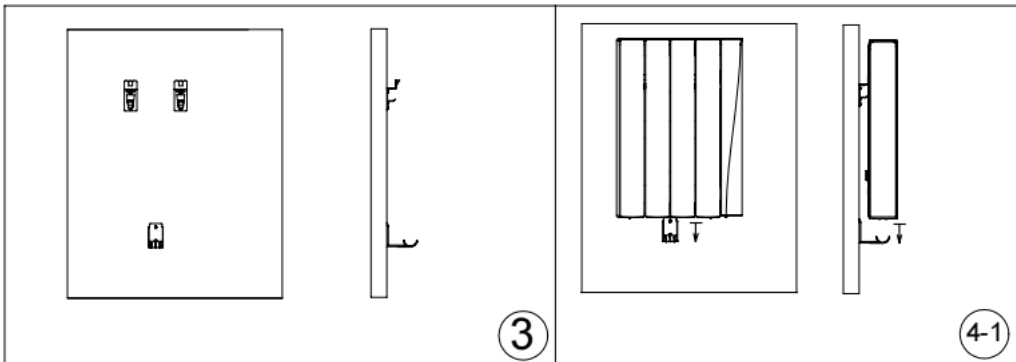
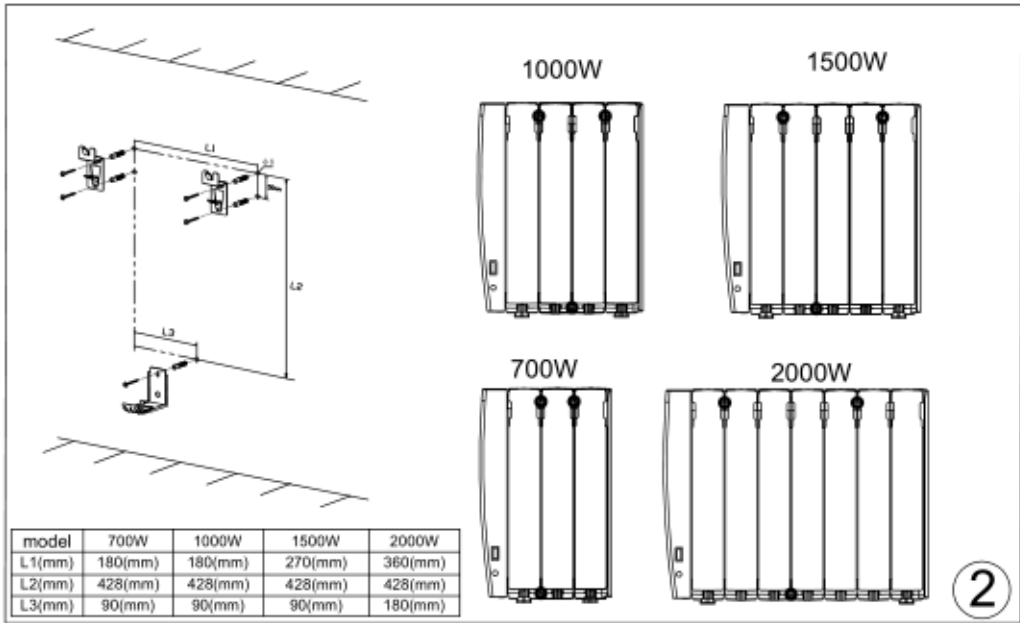

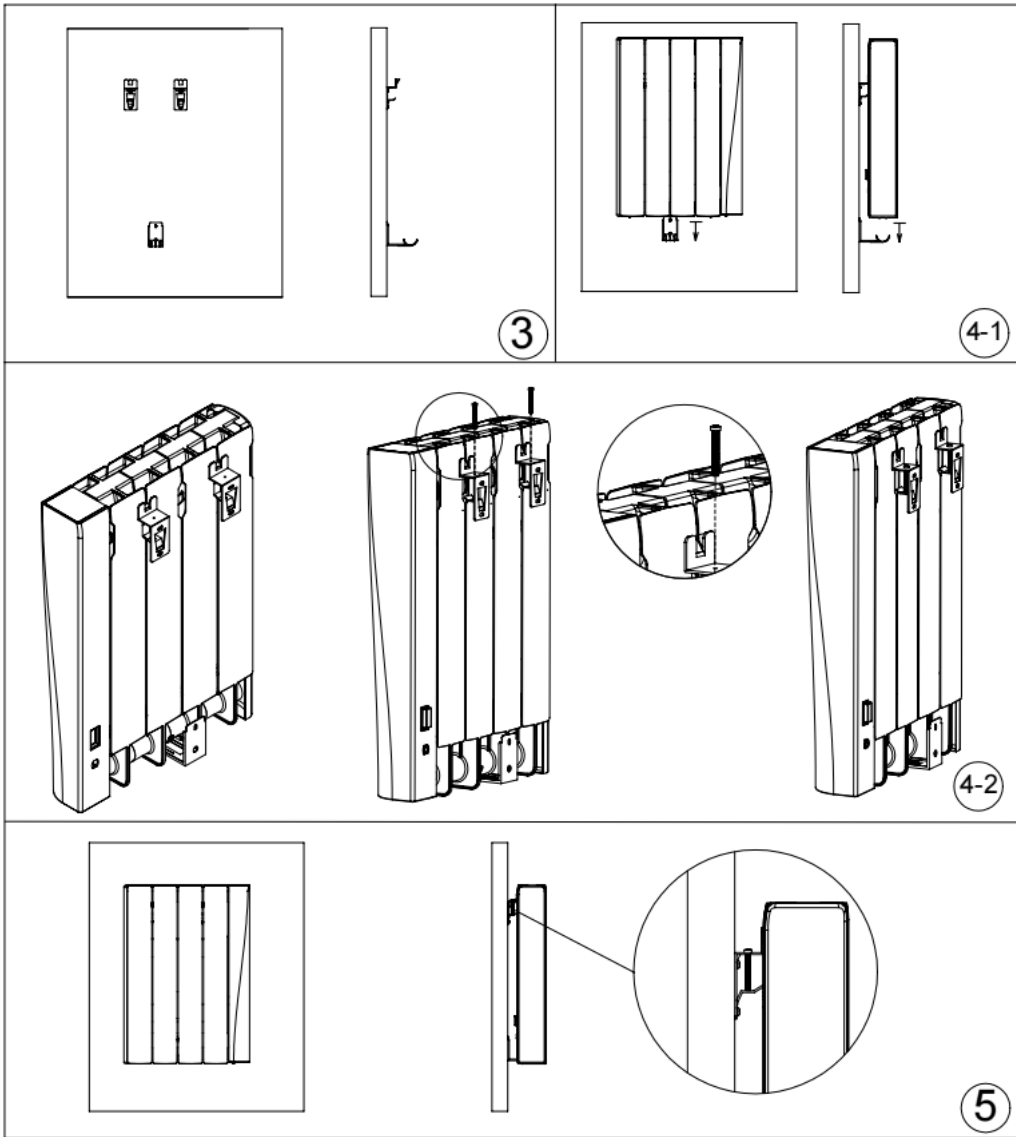

## II / TECHNISCHE SPECIFICATIES

Voeding	230V~ 50Hz
Modellen	WTRIC1000-4 = 1000W WTRIC1500-5 = 1500W WTRIC2000-7 = 2000W
Isolatieklasse	klasse II
Waterbeschermingsklasse	IPX0
Temperatuurbereikinstelling	7~35 C°
Timingmodus	24-urensysteem
Weekmodus	Man ~ Zon

## III / BEDIENING

### 1 / Beschrijving van het bedieningspaneel

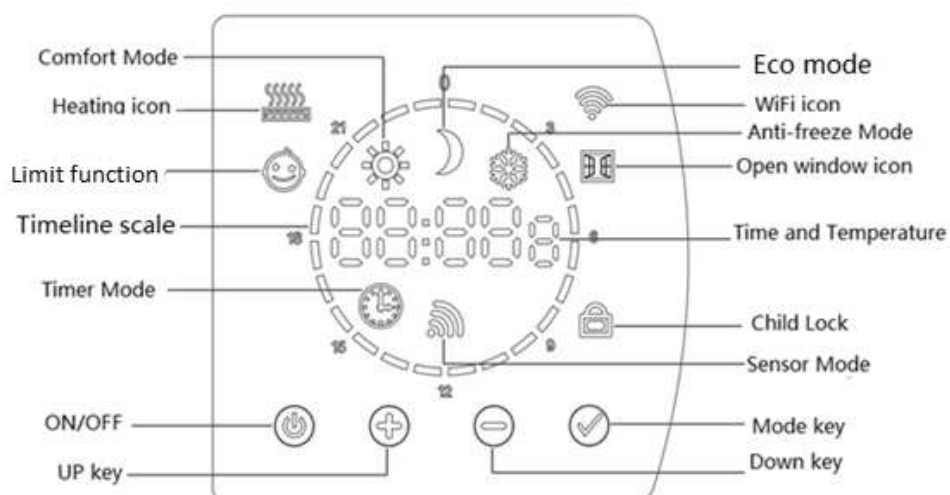

GB	NL
Comfort mode	Comfort-modus
Heating icon	Verwarming pictogram
Limit function	Beperkte functie
Timeline scale	Chronologische schaal
Timer Mode	Timer-modus
On/Off	Aan / uit knop
Up key	Naar boven toets
Eco mode	Milieuvriendelijke mode
Wifi icon	wifi-pictogram
Anti-freeze Mode	Antivries modus
Open window icon	open vensterpictogram
Time and temperature	Tijd en temperatuur
Child lock	Kinder veiligheid
Sensor Mode	Sensormodus
Mode key	modus sleutel
Down key	Omlaag-toets







## 2 / Beschrijving van operaties

Voor het eerste gebruik moet de verwarming worden ingeschakeld met de mechanische schakelaar aan de achterkant van het apparaat





Before first use, the radiator must be switched on at the mechanical switch at the back of the unit

Mechanical switch









Druk op  om het apparaat in te schakelen, druk op de toets  om tussen modi te schakelen, door te bladeren door Comfort , ECO , Antifreeze , Timer  en Sensor .

### 2.1 Comfort-modus





Druk  op om de comfortmodus te starten, druk  vervolgens op  en om de temperatuurinstelling aan te passen, in stappen van 0,5°C. De standaardwaarde is 19°C. Houd ingedrukt om te versnellen. Wanneer het apparaat aan het opwarmen is, zal het verwarmingspictogram  op het scherm verschijnen; als het niet aan het opwarmen is, zal het pictogram  verdwijnen.







## 2.5 Eco-modus

<p>Druk  op om over te schakelen naar de Eco-modus en druk  vervolgens op  en om de temperatuurinstelling aan te passen, in stappen van 0,5°C. Standaard is 15,5 °C Houd ingedrukt om te versnellen. Wanneer het apparaat aan het opwarmen is, verschijnt het verwarmingspictogram  op het scherm; als het niet aan het opwarmen is, zal het pictogram  verdwijnen.</p>	
--	--



## 2.6 Vorstbeveiligingsmodus

<p>Druk  hierop om de antivriesmodus te wijzigen. De standaard temperatuur is 7°C. Het is niet verstelbaar. Wanneer het apparaat aan het opwarmen is, verschijnt het verwarmingspictogram  op het scherm; als het niet aan het opwarmen is, zal het pictogram  verdwijnen.</p>	
---	---

## 2.7 Timermodus



<p>Druk  hierop om naar de Timer-modus te schakelen, waarbij "00:00" wordt weergegeven wanneer het apparaat voor het eerst op het elektriciteitsnet is aangesloten</p> <p>Houd  3S ingedrukt om de tijd in te stellen, druk  op om te schakelen tussen uur → minuut → weekdag → dagelijks schema → afsluiten</p>	
---	--

### Tijd instelling:

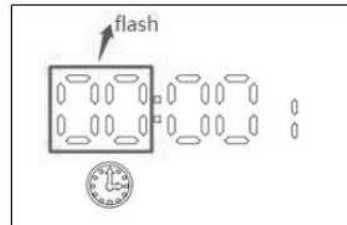
Druk   op de toets om aan te passen.  
Het instelbereik is 0~23H, 1H stappen  
Houd ingedrukt om te versnellen.



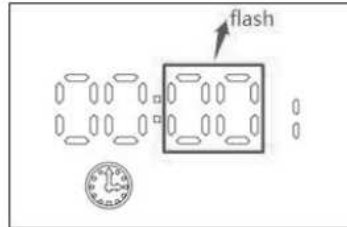

### Minuut instelling:

Druk   op de toets om aan te passen.  
Het instelbare bereik is 0 tot 59 min, in stappen van 1 min.  
Houd ingedrukt om te versnellen.







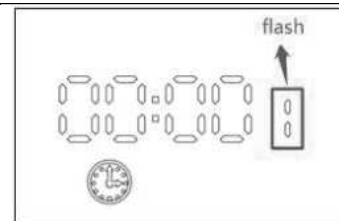

### De dag van de week instellen

Tik   om aan te passen van 1 tot 7, in stappen van 1 dag, houd ingedrukt om te versnellen





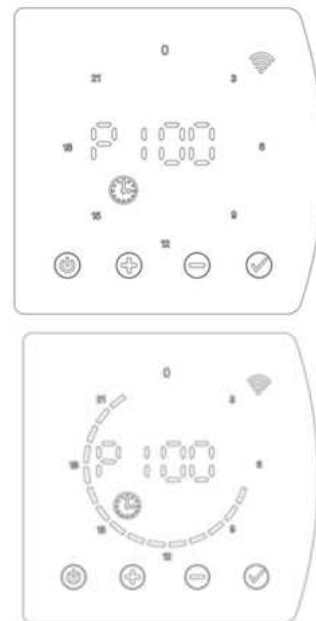

### Opstellen van het dagschema

P1-P7 is de standaard Eco-modus, weergegeven door  
In de afbeelding, 1 - dag van de week, bereik 1~7;  
2 uur, bereik 0~23H

Druk op  3 seconden ingedrukt houden om de programmering P1-P7 te wijzigen, druk op de   aanpassen, oplopend met 1H. Druk op  om de comfortmodus te starten door , druk op  om de Eco-modus te starten, weergave   
Bijvoorbeeld:  
P1: comfortmodus--7:00-21:00  
(standtijd is in Eco-modus) weergegeven als



### Stel de tijd in terwijl de verwarming werkt.

De  brandt 3s en gaat 1s uit in Comfort-modus; de  gaat 3s uit en gaat 1s aan in Eco-modus. Bijvoorbeeld: de huidige tijd is 12:00 uur en de modus is Comfort-modus, pictogramweergave  op de tijdschaal (rood), de  brandt gedurende 3S en gaat uit gedurende 1S, het  (groene) pictogram verschijnt op het scherm.



### Sensormodus

Wanneer het apparaat overschakelt naar de sensormodus en er geen mensen of bewegende objecten worden gedetecteerd, schakelt het apparaat automatisch over naar een energiezuinigere modus. Als het mensen of bewegende objecten detecteert, schakelt het automatisch over naar de SENSOR MODE-interface. Als u de inductiefunctie van het microgolffichaam wilt gebruiken, moet u het microgolfinductiesysteem in de verw warmer openen. De keuzetijd is: "0", "15", "30", "45" en "60".



Wanneer de heater in de sensormodus staat , schakelt de heater automatisch over naar een energiezuinigere stand als er geen beweging is in de ruimte. Als de heater beweging waarneemt, keert hij automatisch terug naar de ingestelde temperatuurinstelling.

Als u de sensormodus wilt gebruiken , moet u op de aan/uit-toets  drukken om naar de stand-bymodus te gaan. Houd de plustoets ingedrukt. Druk  op de Mode-knop totdat het sensormodus-

symbool verschijnt  .

**OPMERKING:** De functie moet zijn ingesteld om het sensorsymbool te laten verschijnen. Als de functie op "0" staat, verschijnt het symbool niet. U kunt voor de sensortijdstelling kiezen voor "0", "15", "30", "45" en "60" minuten zonder bewegingsdetectie. Ga naar "Overige functies" hieronder om deze instelling te wijzigen.

**Opmerkingen: het kan alleen in de comfortmodus worden gebruikt;**









Werking SENSORMODUS - voorbeeld als de verwarming is ingesteld op 15 minuten (de detectietijd).

- Als er de eerste 15 minuten niemand wordt gedetecteerd, daalt de temperatuur tot 1°C onder de instelling van de comfortmodus.
- Als er gedurende de volgende 15 seconden niemand wordt gedetecteerd, daalt de temperatuur tot 2°C onder de instelling van de comfortmodus.



- Als er gedurende de derde 15 minuten niemand wordt gedetecteerd, daalt de temperatuur tot 2°C onder de instelling van de Economy-modus.
- Als er na 24 uur niemand thuis is, gaat de temperatuur in de vorstpreventiemodus.
- Zodra iemand wordt gedetecteerd, verandert de temperatuur in Economy-modus -18°C.
- Als in de komende 15 minuten een lichaam wordt gedetecteerd, zal de temperatuur dalen tot 2°C onder de instelling van de comfortmodus.
- Als er dan binnen 15 minuten iemand wordt gedetecteerd, daalt de temperatuur tot 1°C onder de instelling van de comfortmodus.
- En de volgende 15 minuten, als er iemand wordt gedetecteerd, keert de temperatuur terug naar de comfortmodus.



### Kinderslot

<p>Houd de  en  voor 3S om het scherm te vergrendelen.</p> <p>De  verschijnt en alle toetsen worden vergrendeld behalve sleutel .</p> <p>Houd de  En  voor 3S om te ontgrendelen en het pictogram  zal verdwijnen.</p>	
---	---



### 3. Interne parameters

Druk in de UIT-stand gedurende 5 seconden op de toets om de interne instellingen te starten, druk op de toets om van modus te wisselen - temperatuurcompensatie (F0) → sensorfunctie (F1) → open raamfunctie (F2) → limietfunctie (F3) → WiFi-functie (F4) → tijdsynchronisatie (F5)

#### Temperatuur gecompenseerd (F0):

<p>Druk de   om de temperatuur aan te passen, is het instelbare bereik -5 ~ 5 °C, 1°C stap. De standaardwaarde is 0. Bij instelling -2, weergegeven als</p>	
---	--

### Sensormodus (F1) :

Druk de   om de tijd in te stellen.  
Er zijn 4 opties - 15,30,45,60 minuten.  
Indien ingesteld op 30 minuten, weergegeven als





### Open Window-functie (F2) :

Druk op de toetsen om aan te passen.  
Kies "OF" om detectie uit te schakelen,  
en kies "60" of "90" om het te activeren. Indien  
ingesteld op "60", weergegeven als onder  
verwarmingsconditie, wanneer de kamertemperatuur  
binnen 5 minuten plotseling 2°C daalt, betekent dit  
dat het raam in deze kamer open is, de unit in de  
antivriesmodus gaat, stopt met verwarmen, zal weer  
opwarmen als de temperatuur na 60 minuten blijft  
dalen, stopt het apparaat opnieuw met verwarmen en  
herhaalt de cyclus.





### Beperkte functie (F3) :

Druk de   om de temperatuur in graden in te  
stellen, zijn er 5 opties: 30,35,40,45,50. De standaard  
is 50 oF is gesloten bij 50 °C.  
Wanneer de temperatuur het instelpunt "50" bereikt,  
stopt de radiator met verwarmen.



## IV / Resetten naar standaardwaarden

Wanneer de stekker in het stopcontact zit, drukt u op de  gedurende 10S om de fabrieksconfiguratie te resetten. Weergave op volledig scherm voor 3S aan en uit. druk op  nogmaals om het apparaat in te schakelen, met weergave van comforttemperatuur - 19 °C, ecotemperatuur - 15,5 °C, tijd "0000", weekdag "1", P1-P7 is standaard Eco, temperatuurcompensatie - "0", open raamfunctie - "OF ", sensorfunctie - "15", limietfunctie - "OF", wifi - "ON", tijdsynchronisatie - "ON"

### Alarmen:

Probleem	Code
Omgevingstemperatuursensor losgekoppeld of omgevingstemperatuur <0°C	Err1
Omgevingstemperatuursensor kortgesloten of omgevingstemperatuur <0°C	Err2

## V / Onderhoud:

### Koppel het toestel steeds los en laat het volledig afkoelen vooraleer u enig onderhoud uitvoert.

1. Gebruik een stofzuiger om stof op het toestel te verwijderen.
2. Reinig de buitenkant van het toestel met een zachte vochtige doek en droog het dan af met een droge doek.
3. Dompel het toestel nooit onder in water of enige andere vloeistof.

De coating van uw radiator zorgt voor een perfecte en onveranderlijke bescherming. Gebruik voor het reinigen alleen een neutraal reinigingsmiddel (niet-schurend reinigingsmiddel of oplosmiddel). De thermostaatbehuizing is gemaakt van kunststof, gebruik geen oplosmiddelen voor onderhoud. Alle reparaties moeten worden uitgevoerd door de fabrikant, zijn vertegenwoordigers of de klantenservice.

### WAARSCHUWING

Knip nooit de stroomkabel die bij uw radiator is geleverd door, als deze wordt doorgesneden, kan het elektrische gedeelte van de radiator niet worden gegarandeerd. Probeer nooit de radiator te openen, ook niet als deze niet onder stroom staat.

**BELANGRIJK:** Temperatuurveranderingen zijn normaal bij gebruik van een elektrische thermostaat in het geval van elektrische veranderingen of veranderingen in omgevingsomstandigheden buiten de kamer. De ingestelde waarde is correct voor radiatoren geïnstalleerd in standaard omgevingen. Het is normaal dat de regeling verschillend is voor dezelfde temperatuur in twee verschillende atmosferen (invloed van de omgeving).



Deze marketing geeft aan dat dit product niet mag worden opgeruimd met ander huishoudelijk afval over de hele EU. Om mogelijke schade aan het milieu of de menselijke gezondheid van ongecontroleerde afvalopruiming te voorkomen is recycling aangewezen om verdedigbaar hergebruik van materiaal middelen te bevorderen. Om uw gebruikt toestel terug te sturen moet u de terugsturing- en ophalingssystemen gebruiken of contact opnemen met de dealer waar het product werd aangekocht. Zij kunnen dit product gebruiken milieuveilige recycling

## **VI / SERVICEDIENST**

\_ Beschadigde schakelaars moeten in de werkplaats van onze klantendienst hersteld worden.

\_ **Als de vervanging van de voedingskabel noodzakelijk is, moet dit plaatsvinden door de fabrikant of zijn agent om een gevaar te voorkomen.**

## **KLANTENSERVICE EN GEBRUIKSADVIEZEN**

Onze klantenservice beantwoordt uw vragen over reparatie en onderhoud van uw product en over vervangingsonderdelen. Explosietekeningen en informatie over vervangingsonderdelen vindt u ook op [:www.eco-repa.com](http://www.eco-repa.com)

Het WARM TECH-team voor gebruiksadvisen helpt u graag bij vragen over onze producten en toebehoren : [sav@eco-repa.com](mailto:sav@eco-repa.com)

## **VII / GARANTIE**

Voor de garantiebepalingen wordt verwezen naar de bijgevoegde garantievoorwaarden.

## Informatie-eisen voor elektrische toestellen voor lokale ruimteverwarming

Typeaanduiding(en) :WTRIC1000-4					
Item	Symbool	Waarde	Eenheid	Item	Eenheid
<b>warmteafgifte</b>				<b>Type warmte-input, uitsluitend voor elektrische warmteopslagtoestellen(selecteer één)</b>	
Nominal warmteafgifte	$P_{nom}$	1.0	KW	Handmatige sturing van de warmteopslag, met geïntegreerde thermostat	[neen]
Minimale warmteafgifte(indicatief)	$P_{min}$	1.0	KW	Handmatige sturing van de warmteopslag, met kamer-en/of buitentemperatuurfeedback	[neen]
Maximale continue warmteafgifte	$P_{max,c}$	1.0	KW	Elektronische sturing van de warmteopslag, met kamer-en/of buitentemperatuurfeedback	[neen]
<b>Aanvullend elektriciteitsverbruik</b>				Door een ventilator bijgestane warmteafgifte	[neen]
Bij nominale warmteafgifte	$e_{lmax}$	N/A	KW	<b>Type warmteafgifte/sturing kamertemperatuur(selecteer één)</b>	
Bij minimale warmteafgifte	$e_{lmin}$	N/A	KW	Eentrapswarmteafgifte, geen sturing van de kamertemperatuur	[neen]
In stand-bymodus	$e_{lSB}$	0.35	KW	Twee of meer handmatig in te stellen trappen, geen sturing van de kamertemperatuur	[neen]
				Met mechnische sturing van de kamertemperatuur door thermostaat	[neen]
				Met elektronische sturing van de kamertemperatuur	[neen]
				Elektronische sturing van de kamertemperatuur plus dag-tijdschakelaa	[neen]
				Elektronische sturing van de kamertemperatuur plus week-tijdschakelaar	[ja]
				<b>Andere sturingsopties(meerdere selecties mogelijk)</b>	
				Sturing van de kamertemperatuur, met aanwezigheidsdetectie	[ja]
				Sturing van de kamertemperatuur, met openraamdetectie	[ja]
				Met de optie van afstandsbediening	[neen]
				Met adaptieve sturing van de start	[neen]
				Met beperking van de werkingstijd	[ja]
				Met black-bulbsensor	[neen]
contactgegevens	ELEM technic S.A, rue de Gozée 81, 6110 Montigny-Le-Tilleul, Belgium				

WTRIC1000-4			
Seizoensgebonden energie-efficiëntie van ruimteverwarming $\eta_s$			
Artikel	Symbool	Waarde	Eenheid
De seizoensgebonden ruimte verwarmen energie-efficiëntie in actieve modus	$\eta_{s,on}$	40	%
Correctiefactor(F1)	/	0	%
Correctiefactor(F2)	/	7	%
Correctiefactor(F3)	/	1	%
Correctiefactor(F4)	/	0	%
Correctiefacotr(F5)	/	0	%
Biomassa-labelfactor	BLF	/	/
Seizoensgebonden energie-efficiëntie van ruimteverwarming $\eta_s$	$\eta_s$	38	%
Energie-efficiëntie-index(EEI)	EEI	/	
Klassen van energie-efficiëntie		/	

## Informatie-eisen voor elektrische toestellen voor lokale ruimteverwarming

Typeaanduiding(en) :WTRIC1500-5					
Item	Symbool	Waarde	Eenheid	Item	Eenheid
<b>warmteafgifte</b>				<b>Type warmte-input, uitsluitend voor elektrische warmteopslagtoestellen(selecteer één)</b>	
Nominal warmteafgifte	$P_{nom}$	1.5	KW	Handmatige sturing van de warmteopslag, met geïntegreerde thermostat	[neen]
Minimale warmteafgifte(indicatief)	$P_{min}$	1.5	KW	Handmatige sturing van de warmteopslag, met kamer-en/of buitentemperatuurfeedback	[neen]
Maximale continue warmteafgifte	$P_{max,c}$	1.5	KW	Elektronische sturing van de warmteopslag, met kamer-en/of buitentemperatuurfeedback	[neen]
<b>Aanvullend elektriciteitsverbruik</b>				Door een ventilator bijgestane warmteafgifte	
Bij nominale warmteafgifte	$e_{lmax}$	N/A	KW	<b>Type warmteafgifte/sturing kamertemperatuur(selecteer één)</b>	
Bij minimale warmteafgifte	$e_{lmin}$	N/A	KW	Eentrapswarmteafgifte, geen sturing van de kamertemperatuur	[neen]
In stand-bymodus	$e_{lSB}$	0.35	KW	Twee of meer handmatig in te stellen trappen, geen sturing van de kamertemperatuur	[neen]
				Met mechnische sturing van de kamertemperatuur door thermostaat	[neen]
				Met elektronische sturing van de kamertemperatuur	[neen]
				Elektronische sturing van de kamertemperatuur plus dag-tijdschakelaa	[neen]
				Elektronische sturing van de kamertemperatuur plus week-tijdschakelaar	[ja]
				<b>Andere sturingsopties(meerdere selecties mogelijk)</b>	
				Sturing van de kamertemperatuur, met aanwezigheidsdetectie	[ja]
				Sturing van de kamertemperatuur, met openraamdetectie	[ja]
				Met de optie van afstandsbediening	[neen]
				Met adaptieve sturing van de start	[neen]
				Met beperking van de werkingstijd	[ja]
				Met black-bulbsensor	[neen]
contactgegevens	ELEM technic S.A, rue de Gozée 81, 6110 Montigny-Le-Tilleul, Belgium				

WTRIC1500-5			
Seizoensgebonden energie-efficiëntie van ruimteverwarming $\eta_s$			
Artikel	Symbool	Waarde	Eenheid
De seizoensgebonden ruimte verwarmen energie-efficiëntie in actieve modus	$\eta_{s,on}$	40	%
Correctiefactor(F1)	/	0	%
Correctiefactor(F2)	/	7	%
Correctiefactor(F3)	/	1	%
Correctiefactor(F4)	/	0	%
Correctiefacotr(F5)	/	0	%
Biomassa-labelfactor	BLF	/	/
Seizoensgebonden energie-efficiëntie van ruimteverwarming $\eta_s$	$\eta_s$	38	%
Energie-efficiëntie-index(EEI)	EEI	/	
Klassen van energie-efficiëntie		/	



## Informatie-eisen voor elektrische toestellen voor lokale ruimteverwarming

Typeaanduiding(en) :WTRIC2000-7					
Item	Symbol	Waarde	Eenheid	Item	Eenheid
<b>warmteafgifte</b>				<b>Type warmte-input, uitsluitend voor elektrische warmteopslagtoestellen(selecteer één)</b>	
Nominal warmteafgifte	$P_{nom}$	2.0	kW	Handmatige sturing van de warmteopslag, met geïntegreerde thermostat	[neen]
Minimale warmteafgifte(indicatief)	$P_{min}$	2.0	kW	Handmatige sturing van de warmteopslag, met kamer-en/of buitentemperatuurfeedback	[neen]
Maximale continue warmteafgifte	$P_{max,c}$	2.0	kW	Elektronische sturing van de warmteopslag, met kamer-en/of buitentemperatuurfeedback	[neen]
<b>Aanvullend elektriciteitsverbruik</b>				Door een ventilator bijgestane warmteafgifte	[neen]
Bij nominale warmteafgifte	$e_{lmax}$	N/A	kW	<b>Type warmteafgifte/sturing kamertemperatuur(selecteer één)</b>	
Bij minimale warmteafgifte	$e_{lmin}$	N/A	kW	Eentrapswarmteafgifte, geen sturing van de kamertemperatuur	[neen]
In stand-bymodus	$e_{lSB}$	0.35	kW	Twee of meer handmatig in te stellen trappen, geen sturing van de kamertemperatuur	[neen]
				Met mechnische sturing van de kamertemperatuur door thermostaat	[neen]
				Met elektronische sturing van de kamertemperatuur	[neen]
				Elektronische sturing van de kamertemperatuur plus dag-tijdschakelaa	[/neen]
				Elektronische sturing van de kamertemperatuur plus week-tijdschakelaar	[ja]
				<b>Andere sturingsopties(meerdere selecties mogelijk)</b>	
				Sturing van de kamertemperatuur, met aanwezigheidsdetectie	[ja]
				Sturing van de kamertemperatuur, met openraamdetectie	[ja]
				Met de optie van afstandsbediening	[neen]
				Met adaptieve sturing van de start	[neen]
				Met beperking van de werkingstijd	[ja]
				Met black-bulbsensor	[neen]
contactgegevens	ELEM technic S.A, rue de Gozée 81, 6110 Montigny-Le-Tilleul, Belgium				

WTRIC2000-7			
Seizoensgebonden energie-efficiëntie van ruimteverwarming $\eta_s$			
Artikel	Symbool	Waarde	Eenheid
De seizoengebonden ruimte verwarmen energie-efficiëntie in actieve modus	$\eta_{s,on}$	40	%
Correctiefactor(F1)	/	0	%
Correctiefactor(F2)	/	7	%
Correctiefactor(F3)	/	1	%
Correctiefactor(F4)	/	0	%
Correctiefacotr(F5)	/	0	%
Biomassa-labelfactor	BLF	/	/
Seizoensgebonden energie-efficiëntie van ruimteverwarming $\eta_s$	$\eta_s$	38	%
Energie-efficiëntie-index(EEI)	EEI	/	
Klassen van energie-efficiëntie		/	

**WARM TECH**  
81, rue de gozée      6110 Montigny-le-Tilleul      Belgique  
Tél : 0032 (0) 71 29 70 70  
2023

Vervaardigd in China

---

## GB CERAMIC INERTIA RADIATOR

PLEASE READ AND SAVE THESE INSTRUCTIONS

### IMPORTANT SAFETY INSTRUCTIONS:

- This appliance can be used by children aged from 8 years and above and persons with reduced physical, sensory or mental capabilities or lack of experience and knowledge if they have been given supervision or instruction concerning use of the appliance in a safe way and understand the hazards involved.
- Children shall not play with the appliance. Cleaning and user maintenance shall not be made by children without supervision.
- Children of less than 3 years should be kept away unless continuously supervised.
- Children aged from 3 years and less than 8 years shall only switch on/off the appliance provided that it has been placed or installed in its intended normal operating position and they have been given supervision or instruction concerning use of the appliance in a safe way and understand the hazards involved. Children aged from 3 years and less than 8 years shall not plug in, regulate and clean the appliance or perform user maintenance.
- **CAUTION-Some parts of this product can become very hot and cause burns. Particular attention has to be given where children and vulnerable people are present.**
- If the supply cord is damaged, it must be replaced by the manufacturer, its service agent or similarly qualified persons in order to avoid a hazard.
- The heater must not be located immediately below an electrical socket-outlet.
- Don't use this heater in the immediate surroundings of a bath, a shower or a swimming pool.
- Do not use this heater with a programmer, timer, separate remote-control system or any other device that switches the heater on automatically, since a fire risk exists if the heater is covered or positioned incorrectly.
- **WARNING:** In order to avoid overheating, do not cover the heater.  
A circular icon with a diagonal slash through it, containing a simplified drawing of a heater or radiator, indicating that the heater should not be covered.
- Keep the device at a minimum distance of one meter from flammable objects such as curtains, textiles ...
- **CAUTION:** In order to avoid a hazard due to inadvertent resetting of

the thermal cut-out, this appliance must not be supplied through an external switching device, such as a timer, or connected to a circuit that is regularly switched on and off by the utility.

- This heater is filled with a precise quantity of special oil. Repairs requiring opening of the oil container are only to be made by the manufacturer or his service agent who should be contacted if there is an oil leak.
- When scrapping the heater, follow the regulations concerning the disposal of oil.
- Regarding the instructions for fixed installation, please refer to the below paragraph of the manual.

# I / ELECTRICAL CONNECTION

- Your heater must only be installed in a fixed position in accordance with national installation rules (for France, NFC 15100)
- **INDOORS USE ONLY**
- This installation must be done by a qualified electrician to avoid any danger.

⇒ Means for disconnection having a contact separation in all poles must be incorporated in the fixed wiring in accordance with the wiring rules.

□ Caution: connect the 2 conductors of the power supply cable to a connection box, respecting the polarities as below:

- Direct: brown
- Neutral: blue

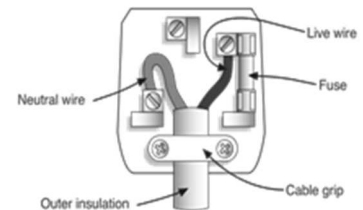

⇒ Warning: this product shall be installed in the volumes 2 & 3 only according the national wiring rules (For France NF C 15-100)

Note: The below drawing is for reference only.

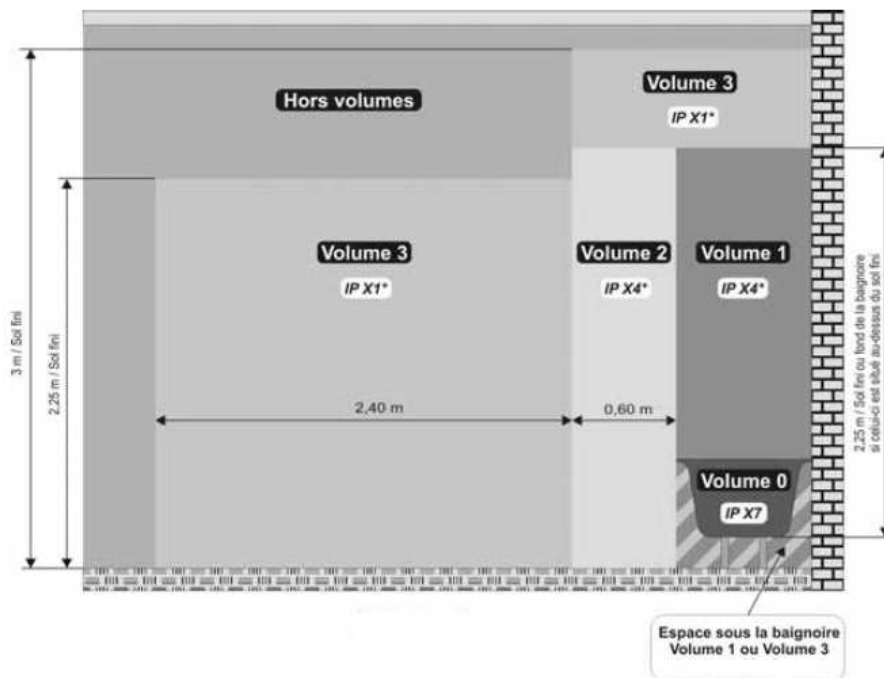

FR	GB
Hors volumes	Excluding volumes
Volume	Volume
Espace sous la baignoire	Space under the bathtub
Volume 1 ou volume 3	Volume 1 or volume 3
2,25 m / Sol fini ou fond de la baignoire si celui-ci est situé au dessous du sol fini	2.25 m / Finished floor or bottom of the bath if it is located below the finished floor

If you are not sure, we suggest that you to contact a professional electrician for assistance.

## Wall Mounting

To install your heater:

- Use the screws, plugs and brackets supplied by the manufacturer.
- Drilling dimensions see the drilling template.
- Read the installation step instruction below and make sure the heater is well positioned in the house.

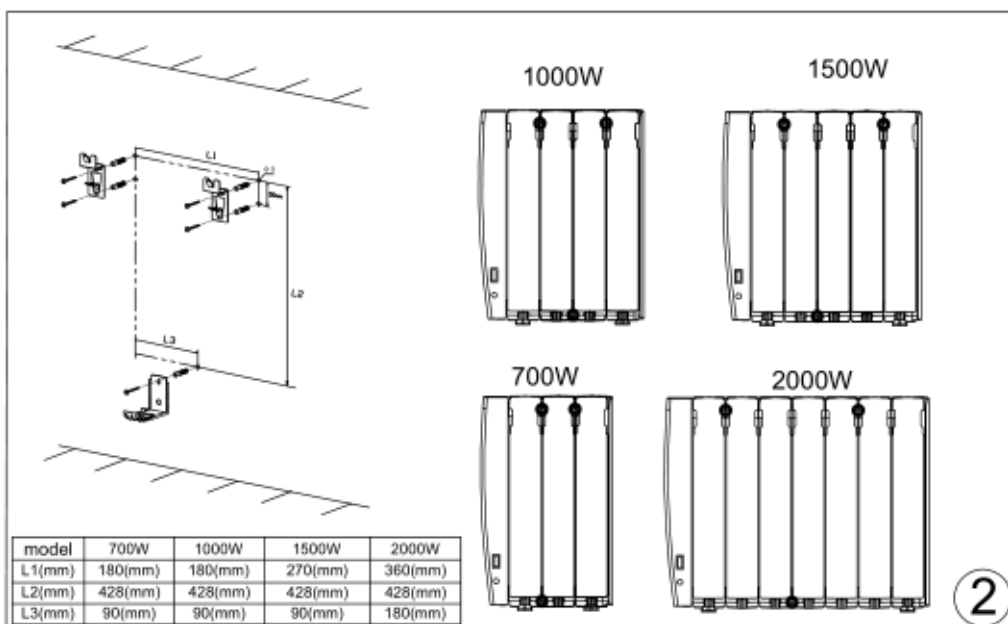
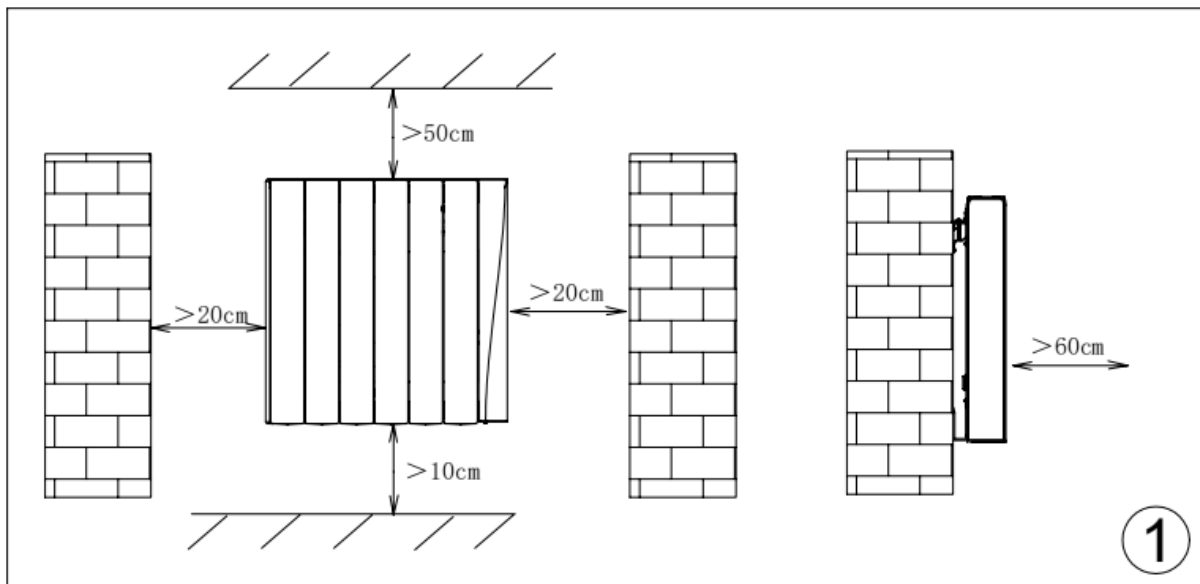
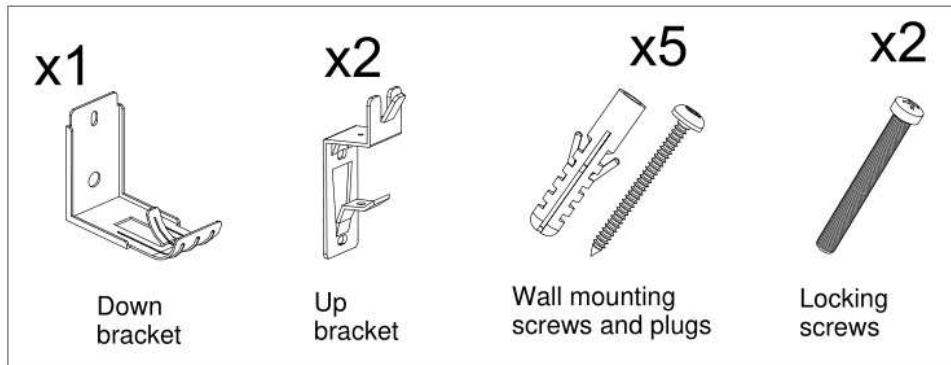

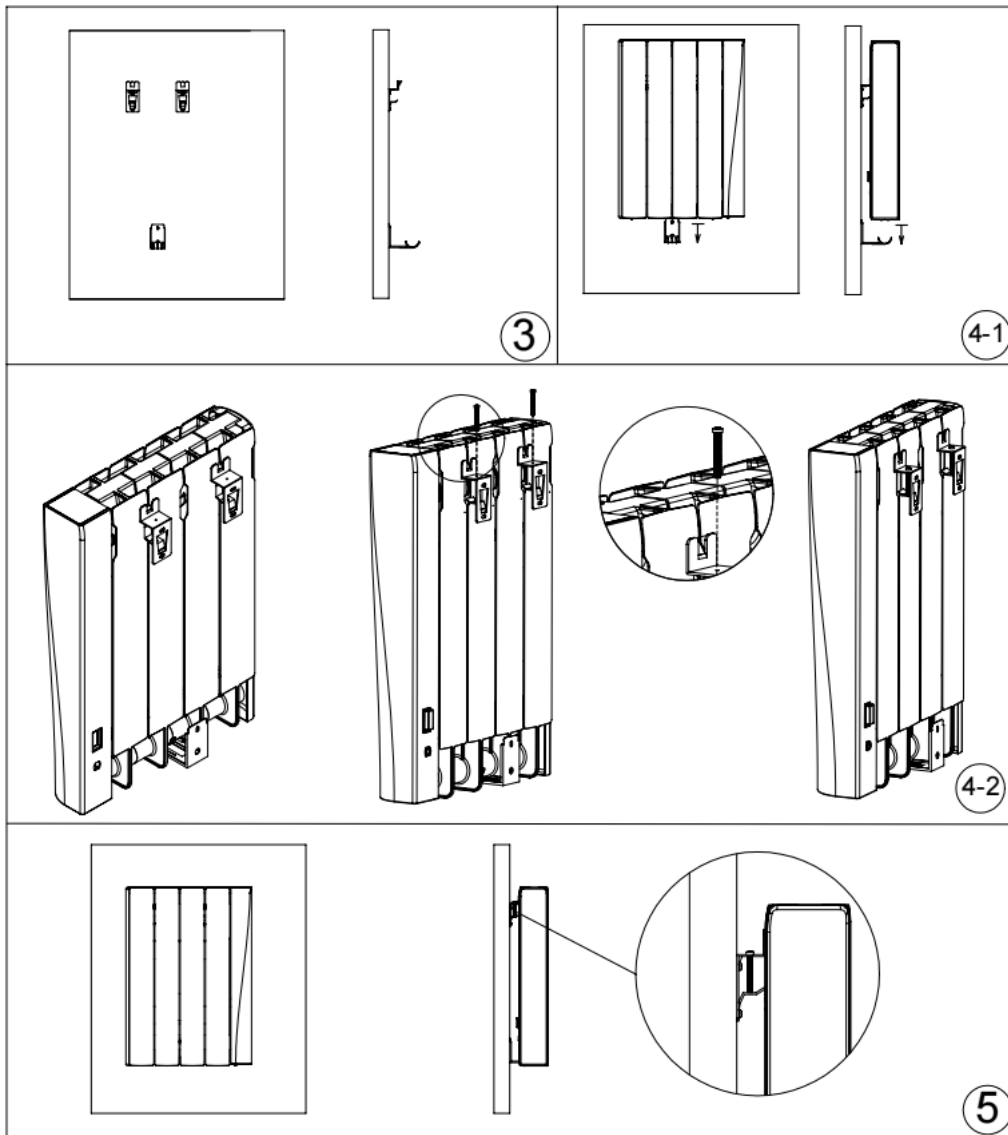

## **II / TECHNICAL SPECIFICATION**

Power supply	230V ~ 50Hz
Models	WTRIC1000-4 = 1000W WTRIC1500-5 = 1500W WTRIC2000-7 = 2000W
Insulation class	Class II
Water protection class	IPX0
Temperature range setting	7~35 C°
Timing Mode	24-hours system
Week mode	Mon~ Sun

# III / OPERATION

## 1 / Description of the control panel

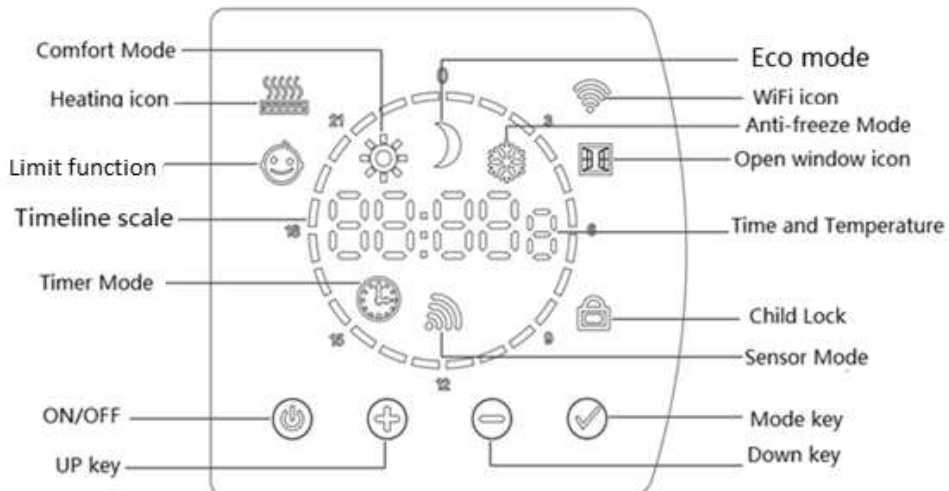

## 2 / Operation descriptions

Before first use, the radiator must be switched on at the mechanical switch at the back of the unit

Mechanical switch



Tap to turn on the device, press key to switch between modes, browsing through Comfort , ECO , Anti-freeze , Timer and Sensor

### 2.1 Comfort Mode

Tap to start Comfort mode, and tap and key to adjust the temperature setting, stepping by 0.5 °C. Default is 19°C. Hold and down to speed it up.







When the device is heating, heating icon will display on the screen;

if not heating, the icon will disappear.













## 2.2 Eco Mode



<p>Tap  to switch Eco mode, and tap  and  key to adjust the temperature setting, stepping by 0.5 °C. Default is 15.5°C Hold and down to speed it up.</p> <p>When the device is heating, heating icon  will display on the screen; if not heating, the icon  will disappear</p>	
---	--

## 2.3 Anti-freeze Mode



<p>Tap  to switch Anti-freeze mode. Default temperature is 7°C . This is not adjustable.</p> <p>When the device is heating, heating icon  will display on the screen; if not heating, the icon  will disappear</p>	
---	--

## 2.4 Timer Mode

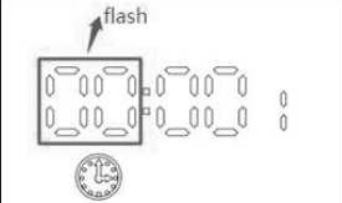
<p>Tap  to switch Timer mode, displaying “00:00” when first connection to electricity</p> <p>Press and hold  for 3S to set up the time, tap  to switch between hour→minute→day of week→daily program→ exit</p>	
---	--



<p><b>Hour setting:</b></p> <p>Tap   key to adjust. Adjustable range is 0~23H, stepping by 1H Hold and down to speed it up.</p>	
---	--

### Minute setting:

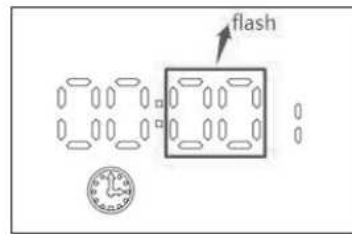
Tap   key to adjust.  
Adjustable range is 0~59min, stepping by 1min  
Hold and down to speed it up.





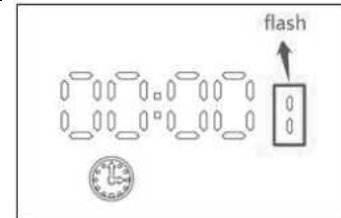

### Day of week setting :

Tap   to adjust from 1 to 7, stepping by 1 day  
Hold and down to speed it up



### Day programming setting:

P1-P7 is defaulted Eco mode, shown as  
In the picture, 1—day of the week, range 1~7;  
2—hour, range 0~23H

Tap  for 3s to modify P1-P7 programming, tap  
  keys to adjust, stepping by 1H. Press 

to run comfort mode displaying , press  to run



Eco mode, displaying 



For example:

P1: Comfort mode--7:00-21:00  
(the rest time is Eco mode)



### Set the time while the heater is running.

The  icon lights 3s and goes out 1s in Comfort mode;  
the  icon goes out 3s and lights 1s in Eco mode.  
For example : Current time is 12:00 and the mode is  
Comfort mode,

displaying  icon on the time scale (red),  icon lights  
3S and goes out 1S, the  icon (green) appears on  
the screen



## Sensor Mode

When the device switches to sensor mode, if no human or moving objects are detected, the device will automatically shift to a more energy-efficient mode.



If detecting human or moving objects, it automatically jumps to the **SENSOR MODE** interface.

If you want to use microwave body induction function, you need to open microwave induction system inside the radiator.

The choice time is: "0", "15", "30", "45" and "60".



When the radiator is in Sensor Mode , the radiator will automatically shift to a more energy-efficient mode if there is no movement within the room. If the radiator detects movement, It will automatically swift back to the set temperature setting.

If you want to use Sensor Mode , you need to press the on/off key  to enter stand-by mode. Press and hold the plus  key. Press the Mode button until Sensor Mode symbol appears



**NOTE:** The function must be set for sensor symbol to appear. If the functions is set at "0", the symbol will not appear. You can choose for the sensor time setting to "0", "15", "30", "45" and "60" minutes of no movement being detected. To change this setting please go to "Other functions" below.

**Remarks: It can only be used in comfort mode;**









**How the SENSOR MODE works—example if the radiator is set to:**

**Detecting time is set to 15 minutes**



- In the first 15 minutes if nobody is detected – the temperature will drop to 1 °c below the comfort mode setting.
- In the second 15 minutes if nobody is detected – the temperature will drop to 2°c below the comfort mode setting.
- For the third 15 minutes if nobody is detected – the temperature will drop to 2°c below the Economy mode setting.
- After 24 house if nobody is detected – the temperature will change to Frost prevention mode.
- Once somebody is detected – the temperature will change to Economy mode-18°c.
- If in the next 15 minutes if some body is detected – the temperature will change to 2°c below the Comfort mode setting.

- Then in the next 15 minutes if somebody is detected – the temperature will change to 1°C below the Comfort mode setting.
- And the next 15 minutes after this if somebody is detected – the temperature will change back to the Comfort mode setting.



### Child Lock

<p>Press and hold  and  keys for 3S to lock the display.</p> <p>The  icon will appear and all keys will be locked except  key.</p> <p>Press and hold  and  keys for 3S to unlock and  icon will disappear.</p>	
---	--



### **3. Internal settings**

In OFF state, Press  key for 5S to start internal settings, tap  key to switch modes- temperature compensation(F0)→ Sensor function(F1)→Open Window function(F2)→ Limit function(F3)→WiFi function(F4)→time synchronization(F5)





#### **Temperature compensation (F0):**

<p>Tap   keys to adjust the temperature, adjustable range is -5~5°C, stepping by 1°C. Default is 0. If setting -2, shown as</p>	
---	--



#### **Sensor Mode (F1)** :

<p>Tap   keys to adjust the time. There are 4 options- 15,30,45,60 minutes. If set 30mins, shown as</p>	
---	--



**Open Window function (F2)  :**

<p>Tap   keys to adjust.          Choose “OF” to disable detection,          and choose “60” or “90” to enable it. If set “60”, shown as            Under heating condition, when ambient temperature suddenly drops 2 °C in 5 minutes, it means the window is open in this room, the device switches to Anti-freeze mode, it stops heating, will re-heat after 60 minutes, if temperature keeps dropping, the device will stop heating again, and repeat the cycle.</p>	
---	--

**Limit function (F3)  :**

<p>Tap   keys to adjust temperature grades, there are 5 options—30,35,40,45,50. Default is of 50 is closed to 50 °C          When the temperature reaches the set “50”, the radiator stops heating</p>	
--	---

**IV / Reset to Defaults**

When plugged to the power source, press  button for 10S to reset factory configuration. Full screen displays for 3S and switch off., press  again to turn on the device, displaying

Comfort temperature- 19°C, Eco temperature- 15.5°C, time “0000”, day of the week “1”, P1-P7 is defaulted Eco, Temperature compensation -“0”, Open Window function- “OF”, sensor function- “15”, Limit function- “OF”, WiFi –“ON”, Time synchronization - “ON”

**Alarms :**

Problem	Code
Ambient temperature sensor disconnected or the ambient temperature < 0°C	Err1
Ambient temperature sensor short-circuited or the ambient temperature < 0°C	Err2

## **IV / Maintenance:**

**Always disconnect the appliance and let it completely cool before any maintenance.**

1. Use a vacuum cleaner to remove dust on the unit.
2. Clean the outside of the unit with a soft damp cloth and then dry it with a dry cloth.
3. Never immerse the appliance in water or any other liquid.

The coating of your radiator ensures perfect and unalterable protection. To clean it, use only a neutral detergent (cleaner or non-abrasive solvent). The thermostat housing is made of plastic, do not use solvents for maintenance.

Any repair must be carried out by the manufacturer, its representatives or by the after-sales service.

### **WARNING**

Never cut the power cable supplied with your radiator, if it is cut, the electrical part of the radiator can not be guaranteed. Never try to open the radiator even when it is not electrically powered.

**IMPORTANT:** Temperature changes are normal when using an electric thermostat in case of electrical changes, or changes in ambient conditions outside the room. The set value is correct for radiators installed in standard environments. It is normal for the regulation to be different for the same temperature in two different atmospheres (environmental influence).



This marking indicates that this product should not be disposed with other household wastes throughout the EU. To prevent possible harm to the environment or human health from uncontrolled waste disposal, recycle it responsibly to promote the sustainable reuse of material resources. To return your used device, please use the return and collection systems or contact the retailer where the product was purchased. They can take this product for environmental safe recycling.

## **VI / SERVICE DEPARTMENT**

\_ Damaged switches must be replaced by our after-sales service department.

\_ **If replacing the power cord is necessary, it should be done by the manufacturer or his agent to avoid a hazard.**

## **AFTER-SALES SERVICE AND APPLICATION SERVICE**

Our after-sales service responds to your questions concerning maintenance and repair of your product as well as spare parts. Exploded views and information on spare parts can also be found under: [www.eco-repa.com](http://www.eco-repa.com)

WARM TECH application service team will gladly answer questions concerning our products and their accessories : [sav@eco-repa.com](mailto:sav@eco-repa.com)

## **VII / GUARANTEE**

Refer to the enclosed guarantee conditions for the terms and conditions of guarantee.

*81, rue de gozée*      **WARM TECH**      *6110 Montigny-le-Tilleul*      *Belgique*  
*Tél : 0032 (0) 71 29 70 70*  
*2023*

---

Made in China

## Information requirements for electric local space heaters

Model identifier(s):WTRIC1000-4					
Item	Symbol	value	Unit	Item	Unit
<b>Heat output</b>			<b>Type of heat input, for electric storage local space heaters only(select one)</b>		
Nominal heat output	$P_{nom}$	1.0	KW	Manual heat charge control, with integrated thermostat	[no]
Minimul heat output(indicative)	$P_{min}$	1.0	KW	Manual heat charge control with room and/or outdoor temperature feedback	[no]
Maximum continuous heat output	$P_{max,c}$	1.0	KW	Electronic heat charge control with room and/or outdoor temperature feedback	[no]
<b>Auxiliary electricity consumption</b>			Fan assisted heat output		
At nominal heat output	$e_{lmax}$	N/A	KW	<b>Type of heat output/room temperature control(select one)</b>	
At minimum heat output	$e_{lmin}$	N/A	KW	Single stage heat output and no room temperature control	[no]
In standby mode	$e_{lSB}$	0.35	KW	Two or more manual stages, no room temperature control	[no]
				With mechanic thermostat room temperature control	[no]
				With electronic room temperature control	[no]
				Electronic room temperature control plus day timer	[no]
				Electronic room temperature control plus week timer	[yes]
			<b>Other control options (multiple selections possible)</b>		
				Room temperature control, with presence detection	[yes]
				Room temperature control, with open window detection	[yes]
				With distance control option	[no]
				With adaptive start control	[no]
				With working time limitation	[yes]
				With black bulb sensor	[no]
Contact details	ELEM technic S.A, rue de Gozée 81, 6110 Montigny-Le-Tilleul, Belgium				



WTRIC1000-4			
The seasonal space heating energy efficiency $\eta_s$			
Item	Symbol	Value	Unit
The seasonal space heating energy efficiency in active mode	$\eta_{s,on}$	40	%
Correction factor(F1)	/	0	%
Correction factor(F2)	/	7	%
Correction factor(F3)	/	1	%
Correction factor(F4)	/	0	%
Correction factor(F5)	/	0	%
Biomass label factor	BLF	/	/
The seasonal space heating energy efficiency $\eta_s$	$\eta_s$	38	%
Energy Efficiency Index(EEI)	EEI	/	%
Energy efficiency classes	/		

## Information requirements for electric local space heaters

Model identifier(s):WTRIC1500-5					
Item	Symbol	value	Unit	Item	Unit
<b>Heat output</b>				<b>Type of heat input, for electric storage local space heaters only(select one)</b>	
Nominal heat output	P <sub>nom</sub>	1.5	KW	Manual heat charge control, with integrated thermostat	[no]
Minimul heat output(indicative)	P <sub>min</sub>	1.5	KW	Manual heat charge control with room and/or outdoor temperature feedback	[no]
Maximum continuous heat output	P <sub>max,c</sub>	1.5	KW	Electronic heat charge control with room and/or outdoor temperature feedback	[no]
<b>Auxiliary electricity consumption</b>				Fan assisted heat output	
At nominal heat output	e <sub>lmax</sub>	N/A	KW	<b>Type of heat output/room temperature control(select one)</b>	
At minimum heat output	e <sub>lmin</sub>	N/A	KW	Single stage heat output and no room temperature control	[no]
In standby mode	e <sub>lSB</sub>	0.35	KW	Two or more manual stages, no room temperature control	[no]
				With mechanic thermostat room temperature control	[no]
				With electronic room temperature control	[no]
				Electronic room temperature control plus day timer	[no]
				Electronic room temperature control plus week timer	[yes]
				<b>Other control options (multiple selections possible)</b>	
				Room temperature control, with presence detection	[yes]
				Room temperature control, with open window detection	[yes]
				With distance control option	[no]
				With adaptive start control	[no]
				With working time limitation	[yes]
				With black bulb sensor	[no]
Contact details	ELEM technic S.A, rue de Gozée 81, 6110 Montigny-Le-Tilleul, Belgium				

WTRIC1500-5			
The seasonal space heating energy efficiency $\eta_s$			
Item	Symbol	Value	Unit
The seasonal space heating energy efficiency in active mode	$\eta_{s,on}$	40	%
Correction factor(F1)	/	0	%
Correction factor(F2)	/	7	%
Correction factor(F3)	/	1	%
Correction factor(F4)	/	0	%
Correction factor(F5)	/	0	%
Biomass label factor	BLF	/	/
The seasonal space heating energy efficiency $\eta_s$	$\eta_s$	38	%
Energy Efficiency Index(EEI)	EEI	/	%
Energy efficiency classes			
		/	

## Information requirements for electric local space heaters

Model identifier(s):WTRIC2000-7					
Item	Symbol	value	Unit	Item	Unit
<b>Heat output</b>			<b>Type of heat input, for electric storage local space heaters only(select one)</b>		
Nominal heat output	$P_{nom}$	2.0	kW	Manual heat charge control, with integrated thermostat	[no]
Minimum heat output(indicative)	$P_{min}$	2.0	kW	Manual heat charge control with room and/or outdoor temperature feedback	[no]
Maximum continuous heat output	$P_{max,c}$	2.0	kW	Electronic heat charge control with room and/or outdoor temperature feedback	[no]
<b>Auxiliary electricity consumption</b>			Fan assisted heat output		
At nominal heat output	$e_{lmax}$	N/A	kW	<b>Type of heat output/room temperature control(select one)</b>	
At minimum heat output	$e_{lmin}$	N/A	kW	Single stage heat output and no room temperature control	[no]
In standby mode	$e_{lsb}$	0.35	kW	Two or more manual stages, no room temperature control	[no]
				With mechanic thermostat room temperature control	[no]
				With electronic room temperature control	[no]
				Electronic room temperature control plus day timer	[no]
				Electronic room temperature control plus week timer	[yes]
			<b>Other control options (multiple selections possible)</b>		
				Room temperature control, with presence detection	[yes]
				Room temperature control, with open window detection	[yes]
				With distance control option	[no]
				With adaptive start control	[no]
				With working time limitation	[yes]
				With black bulb sensor	[no]
Contact details	ELEM technic S.A, rue de Gozée 81, 6110 Montigny-Le-Tilleul, Belgium				

WTRIC2000-7			
The seasonal space heating energy efficiency $\eta_s$			
Item	Symbol	Value	Unit
The seasonal space heating energy efficiency in active mode	$\eta_{s,on}$	40	%
Correction factor(F1)	/	0	%
Correction factor(F2)	/	7	%
Correction factor(F3)	/	1	%
Correction factor(F4)	/	0	%
Correction factor(F5)	/	0	%
Biomass label factor	BLF	/	/
The seasonal space heating energy efficiency $\eta_s$	$\eta_s$	38	%
Energy Efficiency Index(EEI)	EEI	/	%
Energy efficiency classes	/		

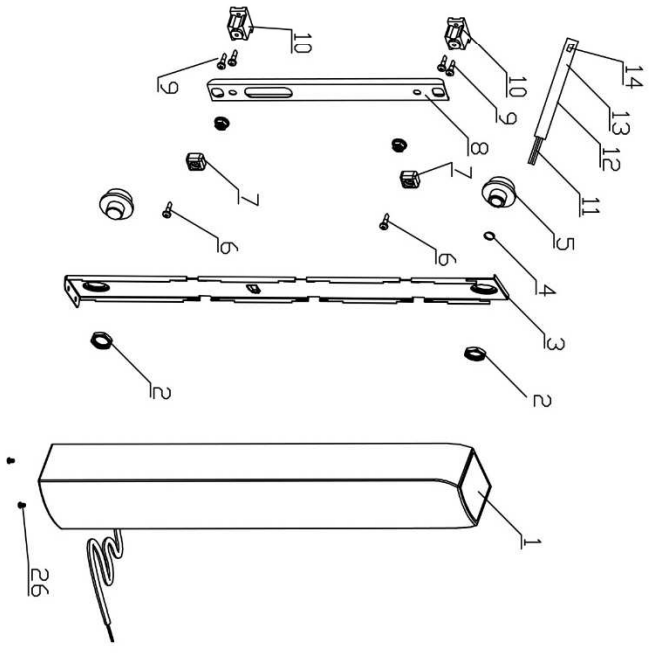
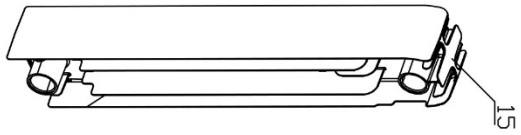
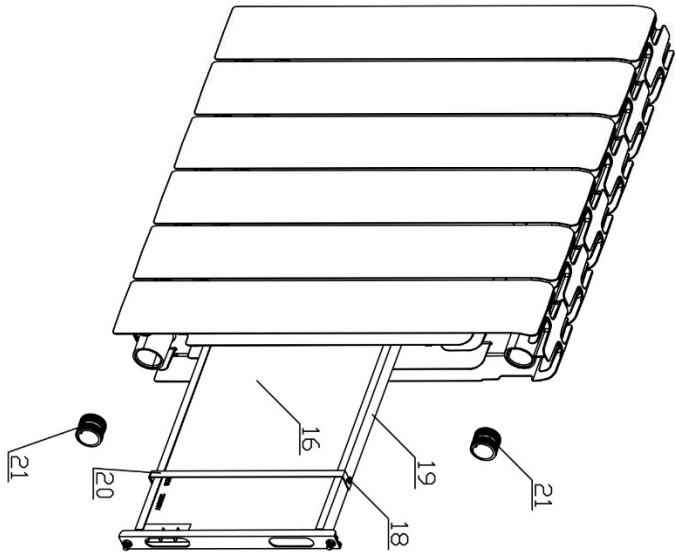
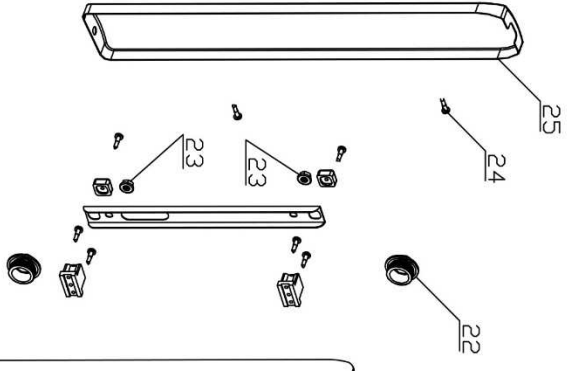
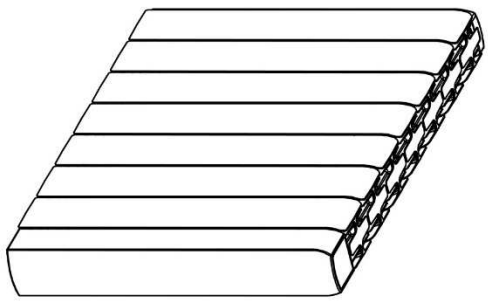

Carte d'alimentation / Voedingskaart / Power Board

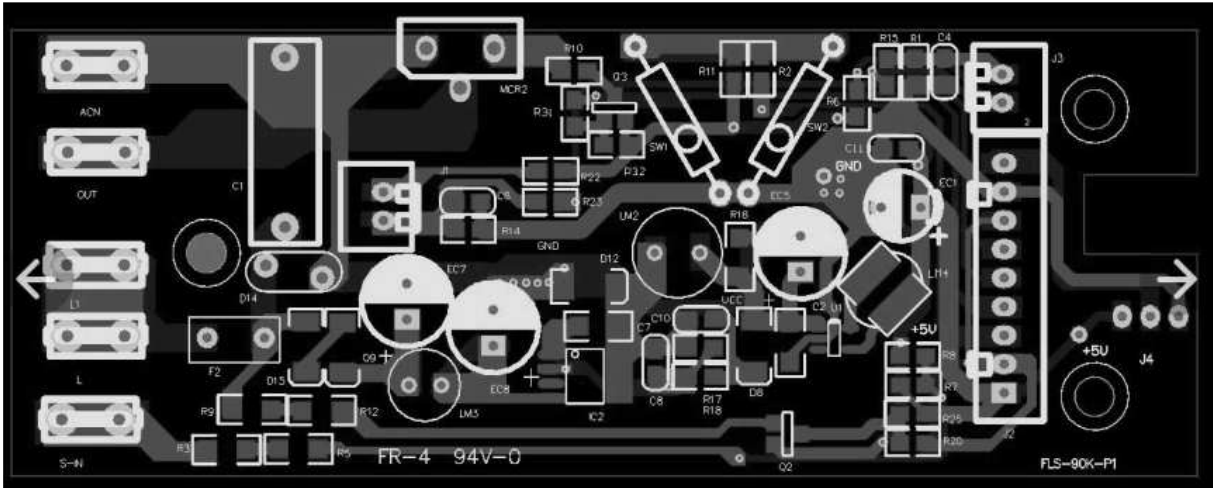

Panneau d'affichage / Aanplakbord / Display board

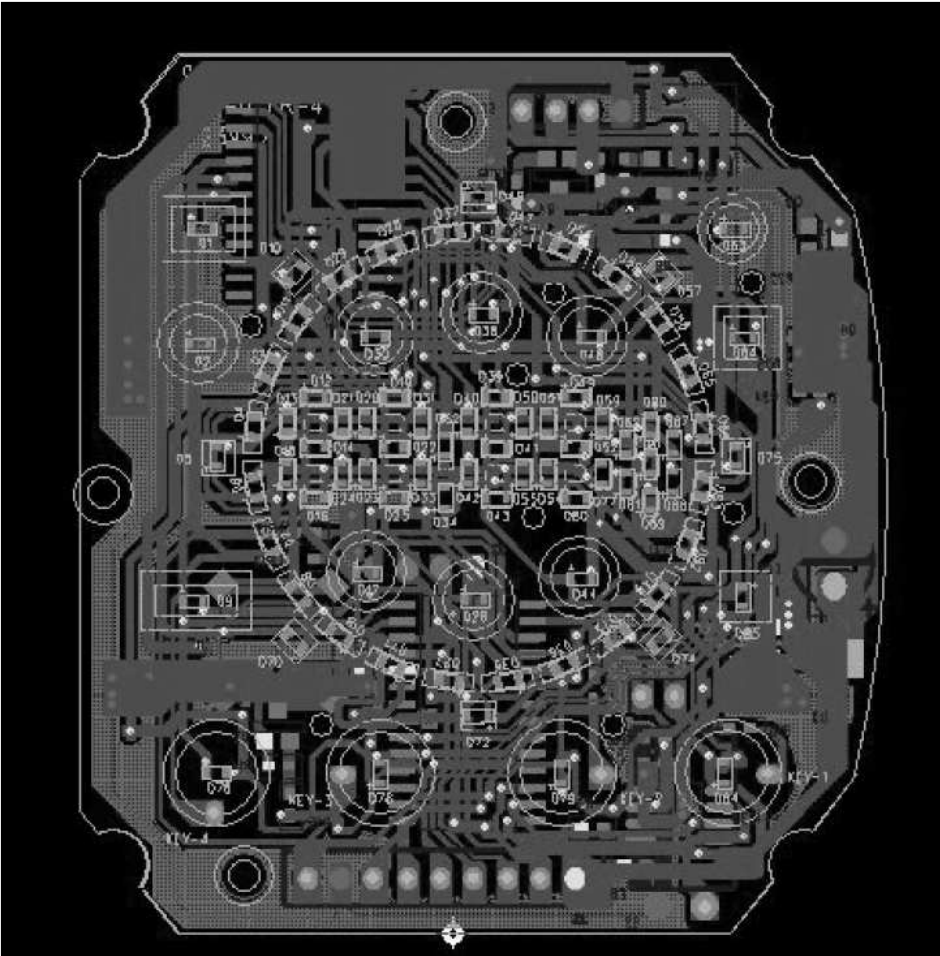

**WTRIC1000-4**  
**SN : 2023.05:001~200**

**WTRIC1500-5**  
**SN : 2023.05:001~250**

**WTRIC2000-7**  
**SN : 2023.05:001~300**

20.04.14522

Date d'arrivée – Aankomstdatum - Arrival date – Ankomstdatum: 21/08/2023  
Année de production - Productiejaar - Production year - Fertigungsjahr : 2023



Regulation (EU) 2015/1188  
EN IEC 62311 :2020  
EN 60335-2-30 :2009+A11 :2012+A1 :2020+A12 :2020  
EN 60335-1 :2012+A11 :2014+A13 :2017+A1 :2019+A14 :2019+A2 :2019+A15 :2021  
EN 62233 :2008  
EN 301 489-1 V2.2.3  
EN 301 489-3 V2.1.1  
EN 301 489-17 V3.2.4  
EN 61000-3-3 :2013+A1 :2019+A2 :2021  
EN IEC 55014-1 :2021  
EN IEC 61000-3-2 :2019+A1 :2021  
EN IEC 55014-2 :2021  
EN 300 440 V2.2.1  
EN 300 328 V2.2.2  
EN 50564 :2011  
EN 60675 :1995+A1 :1998+A2 :2018+A11 :2019  
IEC 62321-2 :2021  
IEC 62321-1 :2013  
IEC 62321-3-1 :2013  
IEC 62321-5 :2013  
IEC 62321-4 :2013+AMD1 :2017  
IEC 62321-7-1 :2015  
IEC 62321-7-2 :2017  
ISO 17075-1 :2017  
IEC 62321-6 :2015  
IEC 62321-8 :2017

2014/35/EU(LVD)  
2014/53/EU(RED)  
2009/125/EC(ERP)  
2015/863/EU(ROHS)

05/2023

Mr Joostens Pierre  
Président-Directeur Général

WARM TECH  
rue de Gozée 81, 6110 Montigny-le-Tilleul, Belgique  
Tél : 0032 (0) 71 29 70 70  
info@eco-repa.com





81, rue de Gozée  
6110 Montigny-le-Tilleul  
Belgique

Tél : 0032 71 29 70 70

**S.A.V**

**[sav@eco-repa.com](mailto:sav@eco-repa.com)**



Site S.A.V. D.N.V. Website  
**[www.eco-repa.com](http://www.eco-repa.com)**  
Your after sale partner

---

**Fabriqué en Chine - Vervaardigd in China - Made in China**

**2023**

---

*Importé par / Imported by :*  
**ELEM 81, rue de gozée 6110 Montigny-le-Tilleul BELGIQUE**  
*[info@eco-repa.com](mailto:info@eco-repa.com)*