



Ce produit est seulement approprié aux espaces bien isolés ou à l'usage occasionnel.

Dit product is alleen geschikt voor goed geïsoleerde ruimtes of incidenteel gebruik.

This product is only suitable for well insulated spaces or occasional use.

WTCME1000DFO WTCME1500DFO WTCME2000DFO



1000W



1500W



2000W

220-240V~ 50-60Hz

FR CONVECTEUR - MURAL

TRADUCTION DES INSTRUCTIONS D'ORIGINE

NL PANEELCONVECTORVERWARMING – WAND

VERTALING VAN DE ORIGINELE INSTRUCTIES

GB PANEL CONVECTOR HEATER

ORIGINAL INSTRUCTIONS



Y2023

WTCME1000DFO



51.5x6.5x43cm

WTCME1500DFO



64.5x6.5x43cm

WTCME2000DFO



81.5x6.5x43cm

FR CONVECTEUR - MURAL



Ne couvrez pas l'appareil quand il fonctionne pour éviter les risques de surchauffe.

Veillez toujours lire ce manuel d'instructions avant d'installer ou d'utiliser votre appareil et conservez-le pour pouvoir le consulter ultérieurement

CONSEILS EN MATIERE DE SECURITE

LISEZ ATTENTIVEMENT CETTE NOTICE AVANT D'UTILISER L'APPAREIL.

- Ne pas utiliser ce radiateur à proximité immédiate d'un bain, d'une douche ou d'une piscine.
- Ne pas utiliser cet appareil de chauffage s'il est tombé.
- Ne pas utiliser s'il y a des signes visibles de dommages sur le radiateur.
- Utilisez ce radiateur sur une surface horizontale et stable, ou fixez-le au mur, selon le cas.

AVERTISSEMENT : N'utilisez pas cet appareil de chauffage dans de petites pièces lorsqu'elles sont occupées par des personnes incapables de quitter la pièce par elles-mêmes, à moins qu'une surveillance constante ne soit assurée.

AVERTISSEMENT : Pour réduire les risques d'incendie, maintenez les textiles, rideaux ou tout autre matériau inflammable à une distance minimale de 1 m de la sortie d'air.

- Cet appareil peut être utilisé par des enfants âgés de 8 ans et plus ainsi que des personnes ayant des aptitudes physiques, sensorielles ou mentales réduites, ou manquant d'expérience et de connaissances appropriées, à condition que ces personnes soient supervisées ou qu'elles aient reçu des instructions concernant l'utilisation de l'appareil, et qu'elles comprennent les dangers impliqués. Les enfants ne doivent pas jouer avec l'appareil. Le nettoyage et la maintenance ne peuvent être effectués par des enfants sans supervision.
- **Attention — certaines parties de ce produit peuvent devenir très chaudes et provoquer des brûlures. Une attention particulière doit être accordée en cas de présence d'enfants ou de personnes vulnérables.**
- Assurez-vous que la tension indiquée sur la plaque signalétique de l'appareil correspond à celle de votre installation électrique. Si ce n'est pas le cas, contactez votre revendeur et ne branchez pas l'appareil.
- Vérifier régulièrement l'état du câble d'alimentation. Ne l'utilisez pas si le fil électrique, la fiche ou l'appareil sont endommagés.

- L'appareil ne doit pas être placé immédiatement en dessous d'une prise électrique.
- Le câble d'alimentation ne doit jamais entrer en contact avec des éléments chauds de l'appareil.
- ATTENTION : afin d'éviter la surchauffe, ne recouvrez pas le dispositif de chauffage.
- Conservez une distance minimum d'un mètre entre l'appareil et des objets inflammables comme des rideaux, des articles textiles...
- Ne nettoyez pas l'appareil avec des produits chimiques abrasifs.
- N'introduisez pas d'objets en métal pointus, pas plus que vos doigts, dans l'appareil, afin d'éviter des dommages et de réduire les risques de choc électrique.
- N'utilisez pas d'accessoires autres que ceux fournis ou recommandés par le fabricant. Cela pourrait être dangereux et endommager l'appareil.
- Ne réparez jamais l'appareil vous-même : vous perdriez le bénéfice de la garantie. Comme pour tout appareil électrique, il doit être réparé par une personne qualifiée. Si le cordon d'alimentation est endommagé, il doit être remplacé par le fabricant, son agent de service ou une personne également qualifiée afin d'éviter tout danger.
- Une réparation impliquant l'ouverture du radiateur ne peut être effectuée que par le fabricant ou par son réseau de distribution.
- N'utilisez pas ce radiateur avec un dispositif de programmation, une minuterie, un système distinct de contrôle à distance ou tout autre appareil qui commande automatiquement le radiateur, étant donné qu'il existe un risque d'incendie si le radiateur est recouvert ou n'est pas correctement positionné.
- Débranchez le radiateur lorsqu'il n'est pas utilisé, ou lors du nettoyage.
- Il est recommandé de ne pas utiliser de rallonge.
- Le radiateur chauffe lorsqu'il fonctionne. Pour éviter les brûlures, évitez que votre peau ne touche les surfaces chaudes.
- N'immergez pas le cordon, la fiche ou n'importe quel élément de l'appareil dans de l'eau ou dans tout autre liquide.
- N'utilisez pas le radiateur dans des environnements poussiéreux ou en présence de vapeurs inflammables (par exemple dans un atelier ou un garage).
- Ne placez pas le dispositif de chauffage sur ou à proximité d'une autre source de chaleur.
- N'utilisez pas ce dispositif de chauffage à proximité immédiate d'une baignoire, d'une douche ou d'une piscine.
- Ne laissez pas le câble d'alimentation pendre à un coin de la table ou de la surface de travail, ou au contact de surfaces chaudes.
- Ne pas utiliser à l'extérieur.
- Ne pas utiliser l'appareil pour un usage différent de l'usage prévu. Cet appareil est destiné à un usage domestique uniquement.
- Ne tirez pas sur le câble pour le débrancher de la prise. Veillez à saisir la fiche et à la retirer pour déconnecter.
- N'insérez pas et ne permettez pas l'insertion d'objets étrangers dans les ouvertures de ventilation ou de sortie car cela pourrait provoquer un choc électrique, un incendie ou endommager l'appareil.
- Lorsque le dispositif de chauffage est enclenché pour la première fois, il peut dégager une odeur légère et inoffensive. Cette odeur constitue un phénomène normal causé par le fait que les éléments internes de l'appareil chauffent ; le phénomène ne devrait pas se reproduire.
- Veillez à ne placer aucun objet sur le produit.

- Pour éviter tout accident, veuillez éteindre l'appareil lorsque plus personne ne se trouve dans le local.
- Veuillez ne pas utiliser le produit s'il n'y a personne pour veiller sur les enfants, les animaux ou les personnes handicapées.
- Ne manipulez pas le cordon d'alimentation et la fiche avec des mains humides.

INSTALLATION

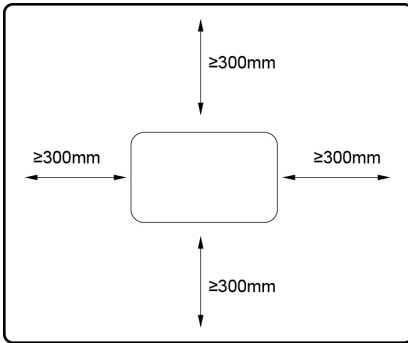

Veillez à bien respecter la distance par rapport aux murs et aux objets.

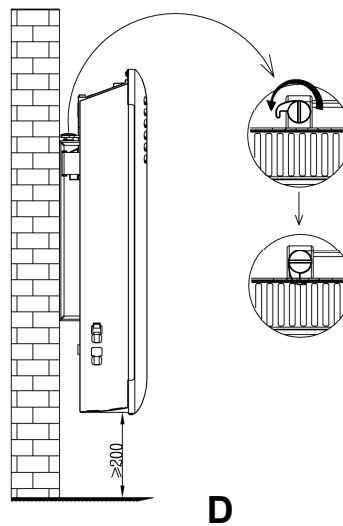
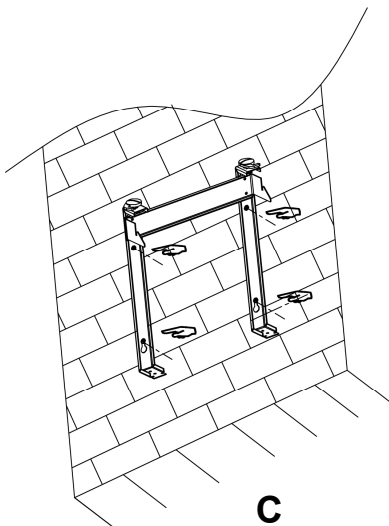
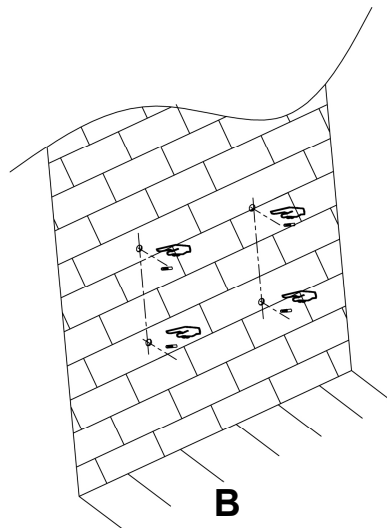
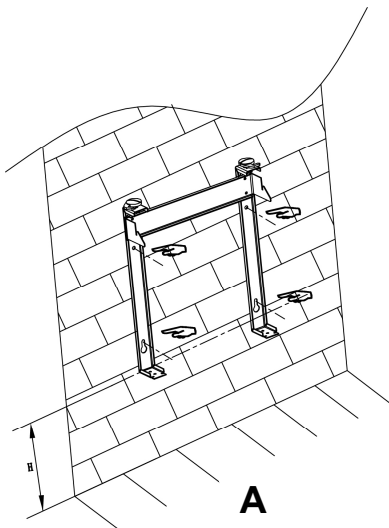

A. Positionnez la console de suspension contre le mur pour servir de repère (veillez à ce que les trous soient bien

parallèles), utilisez un marqueur pour indiquer la position du trou.

- B. Forez les trous dans le mur avec une mèche de 8 mm et insérez la cheville.
- C. Fixez la console de suspension au mur avec les vis, assurez-vous que la console de suspension est correctement positionnée.
- D. Insérez d'abord délicatement le dispositif de chauffage dans le bas de la console de suspension, puis poussez le dispositif pour qu'il soit accroché dans l'ensemble de la console de suspension

Avertissement : veillez à maintenir une distance d'au moins 30 cm entre le dispositif de chauffage et le sol, la paroi, etc.

Avertissement ! Lorsque vous forez les trous, vérifiez toujours qu'il n'y a pas de fils électriques ou de conduites, etc. dans la zone à forer.

Avertissement : avant d'utiliser l'appareil, vérifiez qu'il est solidement attaché au mur, sans quoi des problèmes pourraient survenir.

COMMENT UTILISER L'APPAREIL

Tableau de commande

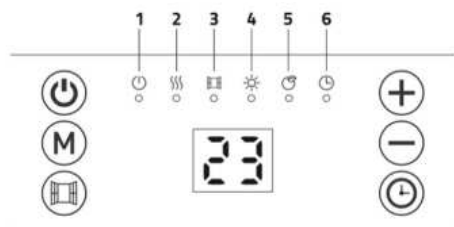



	Standby
	Mode de sélection
	Fonction fenêtre ouverte
	Fonction supérieure
	Fonction inférieure
	Minuterie

- ① Témoin standby : on/off
- ② Témoin chauffage
- ③ Fonction fenêtre ouverte
- ④ Mode confort
- ⑤ Mode ECO
- ⑥ Minuterie









Comment utiliser l'appareil :

- Branchez l'appareil à une prise électrique AC 220-240V 50-60Hz : 1 bip sonore se fait entendre. La lumière du témoin indicateur s'allume.
- Appuyer sur pour mettre en route le dispositif de chauffage qui, lors de la première utilisation affiche les paramètres par défaut d'usine.
Paramètres par défaut d'usine :
Mode de chauffage : mode confort
Réglage de la température visée : 22 °C
Date: 1(lundi); Heure: 00:00 (Off)
Fonction fenêtre ouverte : Off
Minuterie : Off
- Pour arrêter le dispositif de chauffage, presser sur
- Débranchez l'appareil lorsqu'il n'est pas utilisé.

Réglage de l'heure et du jour de la semaine :



- Appuyez sur  pendant 3 secondes pour encoder le réglage de l'heure et du jour de la semaine
- L'écran affiche un D, appuyez sur  et  pour choisir un jour de 1 à 7

1	Lundi
2	Mardi
3	Mercredi
4	Jeudi
5	Vendredi
6	Samedi
7	Dimanche





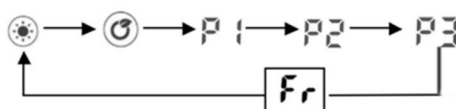

- Appuyez sur  pour confirmer le réglage du jour et entrez le réglage de l'heure : l'écran affiche : .
- Appuyez sur  et  pour régler l'heure exacte
- Appuyez sur  pour confirmer le réglage de l'heure et entrez le réglage de la minute, l'écran affiche : .
- Appuyez sur  et  pour régler la minute exacte
- Appuyez sur  pour confirmer tous les réglages

Note : l'horloge et le calendrier seront replacés sur la position par défaut en usine en cas d'absence d'alimentation électrique.

Mode chauffage :

- Appuyez sur  pour activer la sélection du mode. En appuyant sur , le mode de chauffage se modifie selon un cycle permanent indiqué ci-dessous :



-  Mode confort : Appuyez sur  et  pour régler la température entre 5-35°C.
-  Mode ECO : Appuyez sur  et  pour régler la température entre 1-31°C.

Note : Mode ECO = mode Confort - 4°C

- Mode antigel : l'écran affiche **Fr**. La température visée est de 7°C. La température ne peut être modifiée.
- P1/P2/P3 : programme de pré-réglage du chauffage.

Note : si le réglage de l'heure et du jour n'est pas terminé, la première fois que l'on encode le réglage du programme P1/P2/P3, il est demandé de régler préalablement le jour et l'heure.

P1: (lundi–dimanche) programme non réglable



P2:(lundi–vendredi) programme non réglable

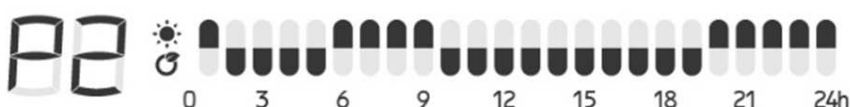

P2:(samedi–dimanche) programme non réglable

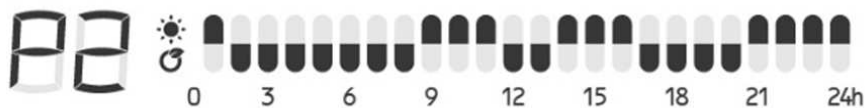

P3:(lundi–vendredi) programme réglable



P3:(samedi–dimanche) programme réglable



- réglage du programme P3 réglable

1. Une fois en mode P3, appuyez sur pendant 3 secondes pour encoder le réglage du jour.
2. L'écran affiche , appuyez sur et pour régler de (lundi–dimanche). Appuyez sur pour confirmer et passer au réglage de l'heure
3. L'écran affiche , appuyez sur et pour régler l'heure (00-24). Appuyez sur pour choisir le mode de chauffage pour chaque heure (mode confort ou mode ECO)
4. Répéter l'opération jusqu'à ce que vous ayez complété l'horaire pour chaque heure de chaque jour.

Note: après avoir réglé le mode de chauffage pour l'heure 23, appuyez sur pour revenir au réglage du jour.

Note: lorsque l'écran affiche , appuyez sur pour terminer tous les réglages avec l'affichage .

Fonction désamorcer la minuterie

- Appuyez une fois sur , le témoin lumineux s'allume. L'écran affiche "OH" et continue de clignoter. Appuyez sur et pour régler la minuterie de 0-24 heures. Appuyez encore une fois sur pour confirmer le réglage.

Fonction fenêtre ouverte

- Appuyez une fois sur et l'indicateur lumineux s'allume. Si la fonction fenêtre ouverte est activée, l'indicateur lumineux continue de clignoter et le chauffage s'arrête.
- Appuyez encore une fois sur pour quitter la fonction fenêtre ouverte et revenir à la situation antérieure.

Modèle	WTCME1000DFO	WTCME1500DFO	WTCME1500DFO
Tension du réseau	220-240V~ 50-60Hz	220-240V~ 50-60Hz	220-240V~ 50-60Hz
Puissance	1000W	1500W	2000W
Indice de protection	IP24	IP24	IP24
Classe de protection			

NETTOYAGE & MAINTENANCE

- Éteignez l'appareil et débranchez-le de la source d'alimentation électrique avant de le nettoyer.
- Utilisez un chiffon doux humide, avec ou sans solution savonnée douce, pour nettoyer soigneusement la surface extérieure de l'appareil.
- **AVERTISSEMENT** : laissez l'appareil se refroidir complètement avant de le manipuler ou de le nettoyer.
- Ne laissez pas de l'eau ou tout autre liquide pénétrer à l'intérieur de l'appareil, cela pourrait créer un incendie ou un risque électrique.
- Nous recommandons également d'effectuer le nettoyage périodique de l'appareil à l'aide d'un tuyau d'aspirateur fonctionnant à faible puissance, afin d'éliminer toutes les poussières ou les saletés qui pourraient s'être accumulées à l'intérieur ou sur l'unité.
- Attention : n'utilisez pas de détergents puissants, de nettoyeurs chimiques ou de solvants qui pourraient endommager la finition de surface ou les composants de plastique.

ENVIRONNEMENT



Si, après un certain temps, vous décidez de remplacer votre machine, ne vous en débarrassez pas avec les ordures ménagères mais destinez-la à un traitement respectueux de l'environnement.

GARANTIE

Pour les clauses de garantie, reportez-vous aux conditions de garantie ci-jointes.

Exigences d'informations applicables aux dispositifs de chauffage décentralisés électriques

Identifiant (s) du modèle : **WTCME1000DFO**

Caractéristique	Symbole	Valeur	Unité	Caractéristique	Unité
Puissance thermique				Type d'entrée de chaleur, uniquement pour les radiateurs locaux à accumulation électrique (sélectionner un seul type)	
Puissance thermique nominale	P_{nom}	1,0	kW	contrôle manuel de la charge avec thermostat intégré	Non
Puissance thermique minimale (indicative)	P_{min}	1,0	kW	contrôle manuel de la charge avec réception d'informations sur la température de la pièce et/ou extérieure	Non
Production de chaleur continue maximale	$P_{max,c}$	1,0	kW	contrôle thermique électronique de la charge avec réception d'informations sur la température de la pièce et/ou extérieure	Non
Consommation d'électricité auxiliaire				sortie de chaleur assistée par ventilateur	
À la puissance thermique nominale				Type de sortie de chaleur / contrôle de la température ambiante (sélectionner un seul type)	
À la puissance thermique nominale	$e_{l,max}$	N/A	kW	sortie de chaleur à un palier, pas de contrôle de la température de la pièce	Non
À la sortie de chaleur minimale	$e_{l,min}$	N/A	kW	contrôle à deux ou plusieurs paliers manuels, pas de contrôle de la température de la pièce	Non
En mode veille	$e_{l,SB}$	0,0004	kW	contrôle de la température de la pièce avec thermostat mécanique	Non
				contrôle électronique de la température de la pièce	Non
				contrôle électronique de la température de la pièce et programmeur journalier	Non
				contrôle électronique de la température de la pièce et programmeur hebdomadaire	Oui
				Autres options de contrôle (sélectionner une ou plusieurs options)	
				contrôle de la température de la pièce, avec détecteur de présence	Non
				contrôle de la température de la pièce, avec détecteur de fenêtre ouverte	Oui
				option contrôle à distance	Non
				contrôle adaptatif de l'activation	Non
				limitation de la durée d'activation	Oui
				capteur à globe noir	Non
Coordonnées de contact ELEM 81 rue de Gozée 6110 Montigny-le-Tilleul Belgique					

Exigences d'informations applicables aux dispositifs de chauffage décentralisés électriques

Identifiant (s) du modèle : WTCME1500DFO					
Caractéristique	Symbole	Valeur	Unité	Caractéristique	Unité
Puissance thermique				Type d'entrée de chaleur, uniquement pour les radiateurs locaux à accumulation électrique (sélectionner un seul type)	
Puissance thermique nominale	P_{nom}	1,5	kW	contrôle manuel de la charge avec thermostat intégré	Non
Puissance thermique minimale (indicative)	P_{min}	1,5	kW	contrôle manuel de la charge avec réception d'informations sur la température de la pièce et/ou extérieure	Non
Production de chaleur continue maximale	$P_{max,c}$	1,5	kW	contrôle thermique électronique de la charge avec réception d'informations sur la température de la pièce et/ou extérieure	Non
Consommation d'électricité auxiliaire				sortie de chaleur assistée par ventilateur	Non
À la puissance thermique nominale	$e_{l,max}$	N/A	kW	Type de sortie de chaleur / contrôle de la température ambiante (sélectionner un seul type)	
À la sortie de chaleur minimale	$e_{l,min}$	N/A	kW	sortie de chaleur à un palier, pas de contrôle de la température de la pièce	Non
En mode veille	$e_{l,SB}$	0,0004	kW	contrôle à deux ou plusieurs paliers manuels, pas de contrôle de la température de la pièce	Non
				contrôle de la température de la pièce avec thermostat mécanique	Non
				contrôle électronique de la température de la pièce	Non
				contrôle électronique de la température de la pièce et programmeur journalier	Non
				contrôle électronique de la température de la pièce et programmeur hebdomadaire	Oui
				Autres options de contrôle (sélectionner une ou plusieurs options)	
				contrôle de la température de la pièce, avec détecteur de présence	Non
				contrôle de la température de la pièce, avec détecteur de fenêtre ouverte	Oui
				option contrôle à distance	Non
				contrôle adaptatif de l'activation	Non
				limitation de la durée d'activation	Oui
				capteur à globe noir	Non
Coordonnées de contact	ELEM 81 rue de Gozée 6110 Montigny-le-Tilleul Belgique				

Exigences d'informations applicables aux dispositifs de chauffage décentralisés électriques

Identifiant (s) du modèle : WTCME2000DFO					
Caractéristique	Symbole	Valeur	Unité	Caractéristique	Unité
Puissance thermique				Type d'entrée de chaleur, uniquement pour les radiateurs locaux à accumulation électrique (sélectionner un seul type)	
Puissance thermique nominale	P_{nom}	2,0	kW	contrôle manuel de la charge avec thermostat intégré	Non
Puissance thermique minimale (indicative)	P_{min}	2,0	kW	contrôle manuel de la charge avec réception d'informations sur la température de la pièce et/ou extérieure	Non
Production de chaleur continue maximale	$P_{max,c}$	2,0	kW	contrôle thermique électronique de la charge avec réception d'informations sur la température de la pièce et/ou extérieure	Non
Consommation d'électricité auxiliaire				sortie de chaleur assistée par ventilateur	
À la puissance thermique nominale	$e_{l_{max}}$	N/A	kW	Type de sortie de chaleur / contrôle de la température ambiante (sélectionner un seul type)	
À la sortie de chaleur minimale	$e_{l_{min}}$	N/A	kW	sortie de chaleur à un palier, pas de contrôle de la température de la pièce	Non
En mode veille	$e_{l_{SB}}$	0,0004	kW	contrôle à deux ou plusieurs paliers manuels, pas de contrôle de la température de la pièce	Non
				contrôle de la température de la pièce avec thermostat mécanique	Non
				contrôle électronique de la température de la pièce	Oui
				contrôle électronique de la température de la pièce et programmeur journalier	Non
				contrôle électronique de la température de la pièce et programmeur hebdomadaire	Non
				Autres options de contrôle (sélectionner une ou plusieurs options)	
				contrôle de la température de la pièce, avec détecteur de présence	Non
				contrôle de la température de la pièce, avec détecteur de fenêtre ouverte	Oui
				option contrôle à distance	Non
				contrôle adaptatif de l'activation	Non
				limitation de la durée d'activation	Oui
				capteur à globe noir	Non
Coordonnées de contact	ELEM 81 rue de Gozée 6110 Montigny-le-Tilleul Belgique				



Bedek niet het toestel wanneer het loopt oververhittende risico's te vermijden.

Lees deze instructiehandleiding steeds vooraleer u uw toestel installeert of gebruikt en bewaar steeds als referentiemateriaal voor achteraf

VEILIGHEIDSADVIES

LEES DEZE HANDLEIDING ZORGVULDIG VOORALEER U HET TOESTEL IN GEBRUIK NEEMT.

- Gebruik deze heater niet in de directe omgeving van een bad, een douche of een zwembad.
- Gebruik deze kachel niet als hij is gevallen.
- Niet gebruiken als er zichtbare tekenen van schade aan de kachel zijn.
- Gebruik deze heater op een horizontaal en stabiel oppervlak, of bevestig hem aan de muur, indien van toepassing.

WAARSCHUWING: Gebruik deze kachel niet in kleine ruimtes waar personen aanwezig zijn die niet in staat zijn om de ruimte zelfstandig te verlaten, tenzij er constant toezicht is.

WAARSCHUWING: Om het risico op brand te verminderen, dient u textiel, gordijnen of ander brandbaar materiaal op een minimale afstand van 1 m van de luchtuitlaat te houden.

- Dit toestel mag worden gebruikt door kinderen vanaf 8 jaar oud en personen met verminderde fysieke, zintuiglijke of mentale mogelijkheden of gebrek aan ervaring en kennis, als ze voldoende toezicht of instructies hebben gekregen betreffende het gebruik van het toestel op een veilige manier en de hierbij horende gevaren begrijpen. Kinderen mogen niet spelen met het toestel. Reiniging en onderhoud door de gebruiker mogen niet plaatsvinden door kinderen zonder toezicht.
- **OPGEPAST - Sommige onderdelen van dit product kunnen heel heet worden en brandwonden veroorzaken. Bijzondere aandacht moet worden geschonken wanneer kinderen en kwetsbare personen aanwezig zijn.**
- Ga na of de spanningsaanduiding van de naamplaat van het toestel in overeenstemming is met deze van uw elektrische installatie. Als dit niet het geval is, neem dan contact op met uw dealer en sluit het toestel niet aan.
- Controleer regelmatig de staat van de stroomkabel. Gebruik het toestel niet als de stroomkabel, stekker of het toestel beschadigd is.
- Het toestel mag niet onder een stopcontact worden geplaatst.
- De stroomkabel mag nooit in contact komen met hete onderdelen van het toestel.
- **OPGEPAST:** Om oververhitting te voorkomen mag u het verwarmingstoestel niet afdekken.
- Bewaar een minimale afstand van een meter van ontvlambare objecten zoals gordijnen, textiel enz.

- Maak het toestel niet schoon met schurende chemicaliën.
- Plaats geen scherpe voorwerpen of uw vingers in het toestel om schade te voorkomen en het risico van elektrische schok te verminderen.
- Gebruik geen andere accessoires dan deze meegeleverd of aanbevolen door de fabrikant. Dit kan gevaarlijk zijn en ernstige schade aan het toestel veroorzaken.
- Herstel het toestel nooit zelf. Anders zult u de waarborgdekking verliezen. Zoals elk ander elektrisch toestel moet het worden hersteld door een erkende technicus. Als het voedingsnoer beschadigd is, moet dit worden vervangen door de fabrikant of zijn hersteldienst of een vergelijkbare ervaren persoon om eventuele gevaren te voorkomen.
- Een herstelling waarbij de radiator moet worden geopend kan plaatsvinden door de fabrikant of zijn distributienetwerk.
- Gebruik het verwarmingstoestel niet met een programmaklok, timer of enige andere toestellen voor automatisch bedrijf, aangezien een brandrisico bestaat als het verwarmingstoestel wordt afgedekt of in verkeerde positie wordt geplaatst.
- Trek de stekker uit het stopcontact wanneer niet in gebruik of voor reinigingsverrichtingen.
- Het is beter van geen verlengkabel te gebruiken.
- Het verwarmingstoestel is heet wanneer in gebruik. Om verbranding te vermijden mag u het hete oppervlak van het toestel niet contact brengen met uw naakte huid.
- Dompel de stroomkabel, de stekker of enig onderdeel van het toestel niet onder in water of enige andere vloeistof.
- Gebruik de verwarming niet in stofferige omgevingen of waar ontvlambare dampen aanwezig zijn (bijv. in een werkplaats of garage).
- Plaats de verwarming niet op of in de buurt van enige andere hittebron.
- Gebruik dit verwarmingstoestel niet in de onmiddellijke omgeving van een bad, een douche of een zwembad.
- Laat de stroomkabel niet over de rand van de tafel of van het werkoppervlak hangen of hete oppervlakken aanraken.
- Gebruik het toestel niet in open lucht.
- Gebruik het toestel niet voor andere dan de bedoelde gebruiksdoelen. Dit toestel is alleen bedoeld voor thuisgebruik.
- Misbruik de stroomkabel niet en trek er ook niet aan om de stekker uit het stopcontact te halen. Grijp liever de stekker vast en trek deze los om het toestel uit te trekken.
- Steek geen vreemde voorwerpen in de ventilatie- of uitlaatopeningen van het toestel, aangezien dit een elektrische schok of brand kan veroorzaken of het verwarmingstoestel kan beschadigen.
- Als het verwarmingstoestel voor het eerst wordt aangezet, kan een lichte, onschadelijke geur vrijkomen. Deze geur is een normaal verschijnsel veroorzaakt door de oorspronkelijke verhitting van de interne verwarmingselementen en zal normaal niet opnieuw optreden.
- Plaats geen enkel voorwerp rechtstreeks op het toestel.
- Om elk ongeval te voorkomen moet u het toestel uitzetten als de mensen de ruimte verlaten.
- Gebruik het toestel niet als er geen mensen zijn om kinderen, dieren of gehandicapte personen op te vangen.
- Hanteer de stroomkabel en stekker niet met natte handen.

INSTALLATIE

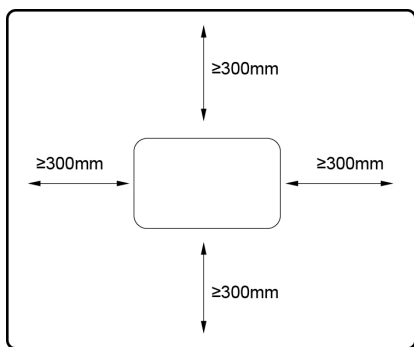

Zorg dat de afstand van wanden en voorwerpen wordt nageleefd.

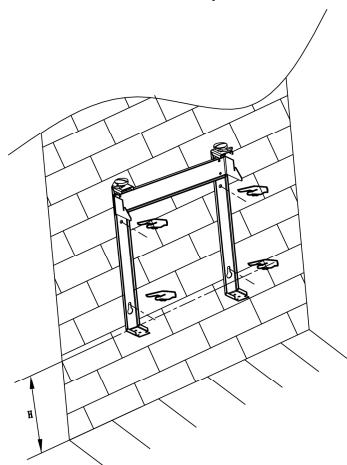

A

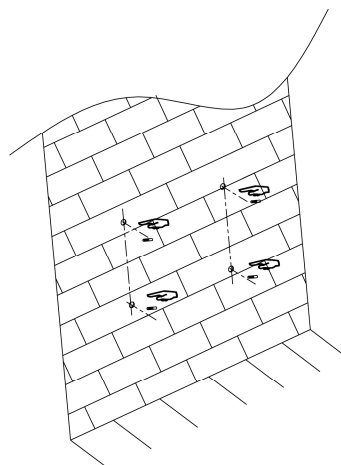

B

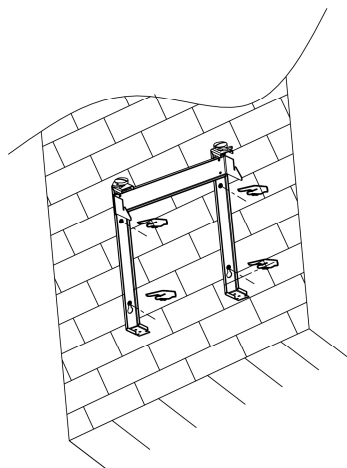

C

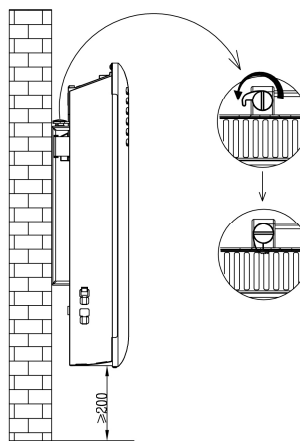

D

- Plaats het hangrek tegen de muur als richtlijn (zorg dat de gaten goed parallel zijn), gebruik een marker om de gatenpositie te markeren.
- Boor gaten in de wand met ϕ 8mm boorijzer en steek de plastic wandplug in de opening.
- Bevestig het hangrek tegen de wand met de schroeven en zorg dat het rek in de juiste richting hangt.
- Steek het verwarmingslichaam onderaan eerst in het hangrek en druk het lichaam dan aan voor vasthaking aan het volledige hangrek.

Waarschuwing: Bewaar de afstand tussen de verwarming en de vloer en de wand op minstens 30 cm.

Waarschuwing! Bij het boren van gaten moet u steeds nagaan of er geen bedrading, buisleidingen enzovoort aanwezig zijn in de boorumgeving.

Waarschuwing: Vooraleer u het toestel aansluit moet u zorgen dat de radiator behoorlijk bevestigd is tegen de wand. Anders kunnen problemen optreden.

HOE GEBRUIKEN

Bedieningspaneel

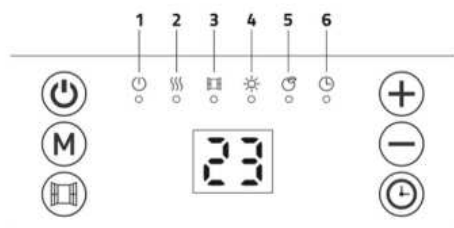

	Standby
	Bedrijfsmoduskeuze
	Open-vensterfunctie
	Verhogingsfunctie
	Verlagingsfunctie
	Timer

- ① Standby: on/off (aan/uit)
- ② Verwarmingsfunctie
- ③ Open-vensterfunctie
- ④ Comfort-modus
- ⑤ ECO-modus
- ⑥ Timer

Hoe gebruiken:

- Sluit het toestel aan op AC 220-240V 50-60Hz stekker en zorg dat u een piepton hoort. Het verklikkerlampje is aan.
- Druk op om de verwarming aan te zetten, wat neerkomt op de fabrieksinstelling bij eerste gebruik.
Fabrieksstandaard:
Verwarmingsmodus: comfortmodus
Doeltemperatuurinstelling: 22 °C
Datum: 1(Maandag); Tijd: 00:00 (Uit)
Venster-openfunctie: Uit
Timer: Uit
- Om de werking van de verwarming stop te zetten, drukken op om het toestel uit te zetten,
- Trek de stekker van het toestel uit wanneer niet gebruikt.

Instelling klok en dag van de week:

- Druk in gedurende 3 sec. om naar klok- en daginstelling te gaan.
- Het scherm geeft D aan, druk op en om dag te kiezen van 1 tot 7.

1	Maandag
2	Dinsdag
3	Woensdag
4	Donderdag
5	Vrijdag
6	Zaterdag
7	Zondag

- Druk op om daginstelling te bevestigen en voer de klokuurinstelling in via het schermdisplay: .
- Druk op en om de huidige tijd in te stellen.
- Druk op om tijdstelling te bevestigen en voer de minuteninstelling in via het schermdisplay: .
- Druk op en om de huidige minuut in te stellen.
- Druk op om alle instellingen te bevestigen.

Opmerking: De klok en de kalender worden gereset naar fabrieksinstelling als de voeding wordt onderbroken.

Verwarmingsmodus:

- Druk op **(M)** om naar de modusselectie te gaan. Door indrukken van **(M)**, doorloopt de verwarmingsmodus de volgende cyclus:

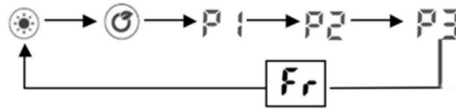

- ☀️ Comfortmodus: Druk op **(+)** en **(-)** om de temperatuur in te stellen van 5 tot 35°C.
- 🌿 ECO-modus: Druk op **(+)** en **(-)** om de temperatuur in te stellen van 1 tot 31°C.
Opmerking: ECO-modus=Comfortmodus - 4°C
- Vorstbeveiligingsmodus: het schermdisplay **Fr**. De doeltemperatuur is 7°C. De temperatuur kan worden aangepast.
- P1/P2/P3: Vooringesteld verwarmingsprogramma.
Opmerking: Als de klok en de daginstelling niet voltooid zijn, wordt bij de eerste keer invoeren van P1/P2/P3 programma-instelling gevraagd van dag- en klokinstelling vooraf uit te voeren.

P1:(Maandag-Zondag) niet-aanpasbaar programma



P2:(Maandag-Vrijdag) niet-aanpasbaar programma

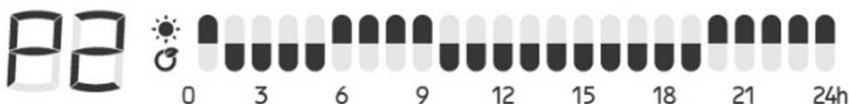

P2:(Zaterdag-Zondag) niet-aanpasbaar programma



P3:(Maandag-Vrijdag) aanpasbaar programma

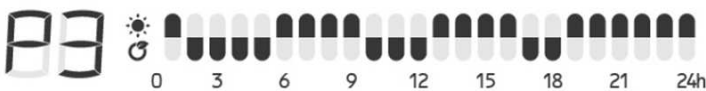

P3:(Zaterdag-Zondag) aanpasbaar programma



- P3 aanpasbaar-programma-instelling

1. Wanneer in P3-modus, druk **(M)** meer dan 3 seconden in om daginstelling uit te voeren.

2. Het scherm geeft **d1** weer, druk op **(+)** en **(-)** om in te stellen **d1-d7** (Maandag-Zondag). Druk op **(M)** om te bevestigen en uurinstelling in te voeren.





3. Het scherm geeft **00** weer, druk op **(+)** en **(-)** om van 00 tot 24 in te stellen. Druk op **(M)** om verwarmingsmodus te kiezen voor elk uur (Comfortmodus ☀️ of ECO-modus 🌿)

4. Herhaal de handeling tot u het schema van elk uur en elke dag hebt voltooid.

Opmerking: Na instelling van verwarmingsmodus voor uur 23, druk op **(+)** om terug te komen naar daginstelling.



Opmerking: als scherm  weergeeft, druk dan op  en voltooi alle instellingen met weergave van .

Timer-off-functie

- Druk een keer op , het verklikkerlampje  is aan. En het scherm geeft "OH" weer en blijft knipperen. Druk op  en  om timer in te stellen van 0 tot 24 uur. Druk nogmaals op  om de instelling te bevestigen.

Open-vensterfunctie

- Druk eenmaal op  en het verklikkerlampje  gaat aan. Als de open-vensterfunctie wordt geactiveerd, blijft het verklikkerlampje  knipperen en de verwarming wordt stopgezet.
- Druk nogmaals op  om open-vensterfunctie te stoppen en terug naar vorige werksituatie.

Model	WTCME1000DFO	WTCME1500DFO	WTCME1500DFO
Netwerkspanning	220-240V~ 50-60Hz	220-240V~ 50-60Hz	220-240V~ 50-60Hz
Vermogen	1000W	1500W	2000W
Beschermingsindex	IP24	IP24	IP24
Beschermingsklasse			

REINIGING & ONDERHOUD

Schakel uit en trek de stekker uit het stopcontact vooraleer u het toestel reinigt.

- Gebruik een zachte, vochtige doek met of zonder een zachte zeepoplossing om het buitenoppervlak van het toestel zorgvuldig te reinigen.

OPGEPAST: Laat het toestel volledig afkoelen vooraleer u het hanteert of reinigt.

- Laat geen water of andere vloeistoffen in het product vloeien, aangezien dit brand en/of elektrisch gevaar kan veroorzaken.

- We raden ook een periodieke reiniging van dit toestel aan door lichtjes met een stofzuigermondstuk over de beschermroosters te gaan of eventueel aanwezig stof of vuil te verwijderen dat zich binnen in of op het toestel heeft opgehoopt.

- OPGEPAST: Gebruik geen krachtige detergents, chemische reinigers of oplosmiddelen aangezien deze de oppervlakafwerking van de plastic componenten kunnen beschadigen.

MILIEU



Als uw machine na verloop van tijd aan vervanging toe is, geef hem dan niet met het huisvuil mee, maar zorg voor een milieuvriendelijke verwerking

GARANTIE

Lees de bijgevoegde garantievoorraarde door voor de termijnen en voorwaarde van garantie.

Informatievereiste voor de elektrische lokale ruimteverwarmingstoestellen

Model ID : WTCME1000DFO					
artikel	symbool	waarde	Kracht	artikel	Kracht
Verwarmingsvermogen			Type warmte-inbreng, alleen voor lokale ruimteverwarmingstoestellen met elektrische opslag (kies er één)		
Nominaal thermisch vermogen	P_{nom}	1,0	kW	handmatige warmtelastregeling, met geïntegreerde thermostaat	Nee
Minimale warmteafgifte (indicatief)	P_{min}	1,0	kW	handmatige regeling van de warmtebelasting met feedback van de kamer en / of de buitentemperatuur	Nee
Maximale continue warmteafgifte	$P_{max,c}$	1,0	kW	elektronische regeling van de warmtebelasting met feedback over ruimte en / of buitentemperatuur	Nee
Aanvullend elektriciteitsverbruik				ventilator ondersteunde warmteafgiftefan assisted heat output	Nee
Bij nominale warmteafgifte	$e_{l,max}$	N/A	kW	Type warmteafgifte / regeling van de kamertemperatuur (selecteer één)	
Bij minimale warmteafgifte	$e_{l,min}$	N/A	kW	eentraps warmte-afgifte en geen regeling van de kamertemperatuur	Nee
In de standby-modus	$e_{l,SB}$	0,0004	kW	Two or more manual stages, no room temperature control	Nee
				met mechanische ruimtetemperatuurregeling van de thermostaat	Nee
				with electronic room temperature control	Nee
				elektronische regeling van de kamertemperatuur en dagtimer	Nee
				elektronische regeling van de kamertemperatuur en weektimer	Ja
				Andere besturingsopties (meerdere selecties mogelijk)	
				kamertemperatuurregeling, met aanwezigheidsdetectie	Nee
				regeling van de kamertemperatuur, met detectie van open ramen	Ja
				met afstandsbediening optie	Nee
				met adaptieve startcontrole	Nee
				met werktijdbeperking	Ja
				met zwarte gloeilamp sensor	Nee
Details van contact	ELEM 81 rue de Gozée 6110 Montigny-le-Tilleul Belgique				

Informatievereiste voor de elektrische lokale ruimteverwarmingstoestellen

Model ID : **WTCME1500DFO**

artikel	symbool	waarde	Kracht	artikel	Kracht
Verwarmingsvermogen				Type warmte-inbreng, alleen voor lokale ruimteverwarmingstoestellen met elektrische opslag (kies er één)	
Nominaal thermisch vermogen	P_{nom}	1,5	kW	handmatige warmtelastregeling, met geïntegreerde thermostaat	Nee
Minimale warmteafgifte (indicatief)	P_{min}	1,5	kW	handmatige regeling van de warmtebelasting met feedback van de kamer en / of de buitentemperatuur	Nee
Maximale continue warmteafgifte	$P_{max,c}$	1,5	kW	elektronische regeling van de warmtebelasting met feedback over ruimte en / of buitentemperatuur	Nee
Aanvullend elektriciteitsverbruik				ventilator ondersteunde warmteafgiftefan assisted heat output	Nee
Bij nominale warmteafgifte	$e_{l,max}$	N/A	kW	Type warmteafgifte / regeling van de kamertemperatuur (selecteer één)	
Bij minimale warmteafgifte	$e_{l,min}$	N/A	kW	eentraps warmte-afgifte en geen regeling van de kamertemperatuur	Nee
In de standby-modus	$e_{l,SB}$	0,0004	kW	Two or more manual stages, no room temperature control	Nee
				met mechanische ruimtetemperatuurregeling van de thermostaat	Nee
				with electronic room temperature control	Nee
				elektronische regeling van de kamertemperatuur en dagtimer	Nee
				elektronische regeling van de kamertemperatuur en weektimer	Ja
				Andere besturingsopties (meerdere selecties mogelijk)	
				kamertemperatuurregeling, met aanwezigheidsdetectie	Nee
				regeling van de kamertemperatuur, met detectie van open ramen	Ja
				met afstandsbediening optie	Nee
				met adaptieve startcontrole	Nee
				met werktijdbeperking	Ja
				met zwarte gloeilamp sensor	Nee
Details van contact	ELEM 81 rue de Gozée 6110 Montigny-le-Tilleul Belgique				

Informatievereiste voor de elektrische lokale ruimteverwarmingstoestellen

Model ID : WTCME2000DFO

artikel	symbool	waarde	Kracht	artikel	Kracht
Verwarmingsvermogen				Type warmte-inbreng, alleen voor lokale ruimteverwarmingstoestellen met elektrische opslag (kies er één)	
Nominaal thermisch vermogen	P_{nom}	2,0	kW	handmatige warmtelastregeling, met geïntegreerde thermostaat	Nee
Minimale warmteafgifte (indicatief)	P_{min}	2,0	kW	handmatige regeling van de warmtebelasting met feedback van de kamer en / of de buitentemperatuur	Nee
Maximale continue warmteafgifte	$P_{max,c}$	2,0	kW	elektronische regeling van de warmtebelasting met feedback over ruimte en / of buitentemperatuur	Nee
Aanvullend elektriciteitsverbruik				ventilator ondersteunde warmteafgiftefan assisted heat output	Nee
Bij nominale warmteafgifte	$e_{l,max}$	N/A	kW	Type warmteafgifte / regeling van de kamertemperatuur (selecteer één)	
Bij minimale warmteafgifte	$e_{l,min}$	N/A	kW	eentraps warmte-afgifte en geen regeling van de kamertemperatuur	Nee
In de standby-modus	$e_{l,SB}$	0,0004	kW	Two or more manual stages, no room temperature control	Nee
				met mechanische ruimtetemperatuurregeling van de thermostaat	Nee
				with electronic room temperature control	Nee
				elektronische regeling van de kamertemperatuur en dagtimer	Nee
				elektronische regeling van de kamertemperatuur en weektimer	Ja
				Andere besturingsopties (meerdere selecties mogelijk)	
				kamertemperatuurregeling, met aanwezigheidsdetectie	Nee
				regeling van de kamertemperatuur, met detectie van open ramen	Ja
				met afstandsbediening optie	Nee
				met adaptieve startcontrole	Nee
				met werktijdbeperking	Ja
				met zwarte gloeilamp sensor	Nee
Details van contact	ELEM 81 rue de Gozée 6110 Montigny-le-Tilleul Belgique				

GB PANEL CONVECTOR HEATER - WALL



Make sure that the air inlet and outlet openings are not blocked. To avoid any risk of fire, do not cover the heater (ex. With clothes)

Always read this instruction manual before installing or using your appliance and always keep for future reference

SAFETY ADVICE

READ THIS NOTICE CAREFULLY BEFORE OPERATING THE APPLIANCE.

- Do not use this heater in the immediate surroundings of a bath, a shower or a swimming pool.
- Do not use this heater if it has been dropped.
- Do not use if there are visible signs of damage to the heater.
- Use this heater on a horizontal and stable surface, or fix it to the wall, as applicable.

WARNING: Do not use this heater in small rooms when they are occupied by persons not capable of leaving the room on their own, unless constant supervision is provided.

WARNING: To reduce the risk of fire, keep textiles, curtains, or any other flammable material a minimum distance of 1 m from the air outlet.

- This appliance can be used by children aged from 8 years and above and persons with reduced physical, sensory or mental capabilities or lack of experience and knowledge if they have been given supervision or instruction concerning use of the appliance in a safe way and understand the hazards involved. Children shall not play with the appliance. Cleaning and user maintenance shall not be made by children without supervision.
- **CAUTION — Some parts of this product can become very hot and cause burns. Particular attention has to be given where children and vulnerable people are present.**
- Make sure that the voltage indicated on the nameplate of the appliance corresponds to that of your electrical installation. If this is not the case, contact your dealer and do not connect.
- Regularly check the condition of the power cable. Do not use if the power cord, plug or appliance is damaged.
- The device should not be placed underneath a power outlet.
- The power cable should never be in contact with hot parts of the device.
- **CAUTION:** To prevent overheating, do not cover the heater.
- Keep a minimum distance of one meter from flammable objects such as curtains, textile ...
- Do not clean the unit with abrasive chemicals.

- Do not place sharp metal objects or your fingers into the unit to prevent damage and reduce the risk of electric shock.
- Do not use accessories other than those supplied or recommended by the manufacturer. This can be dangerous and may damage the device.
- Never repair the unit yourself. Otherwise you will lose the benefit of the guarantee. Like any electrical appliance, it must be repaired by a qualified person. If the power cable is damaged, it must be replaced by the manufacturer, his service agent or similarly qualified person in order to avoid danger.
- A repair involving the opening of the radiator can be made by the manufacturer or its distribution network.
- Do not use this heater with a programmer, timer, separate remote-control system or any other device that switches the heater on automatically, since a fire risk exist if the heater is covered or positioned incorrectly.
- Disconnect from mains when not in use or cleaning.
- It is not recommended to use an extension cord.
- The heater is hot when in use. To avoid burns, do not let bare skin touch hot surface.
- Do not immerse cord, plug or any part of the appliance in water or any other liquid.
- Do not use the heater in dusty environments or where flammable vapours are present (e.g. in a workshop or garage).
- Do not place the heater on or near any other source of heat.
- Do not use this heater in the immediate surroundings of a bath, a shower or a swimming pool.
- Do not let the mains lead hang over the edge of the table or work surface or touch hot surfaces.
- Do not use outdoors.
- Do not use the appliance for other than its intended use. This appliance is intended for household use only.
- Do not misuse the cord or pull the cable to disconnect it from the outlet. Instead, grasp the plug and pull it to disconnect.
- Do not insert or allow foreign objects to enter the ventilation or exhaust openings as this may cause an electric shock , fire or damage to the appliance.
- When the heater is turned on for the first time, it may release a slight, harmless odor. This odor is a normal occurrence caused by the initial heating of the internal heating elements and should not occur again.
- Please do not put any unit on the product.
- In order to avoid any accident, please turn off the unit when people leave.
- Please do not use the product when there are no people to take care of children, animal or the disabled people.
- Do not handle the power cord and plug by wet hands.

INSTALLATION

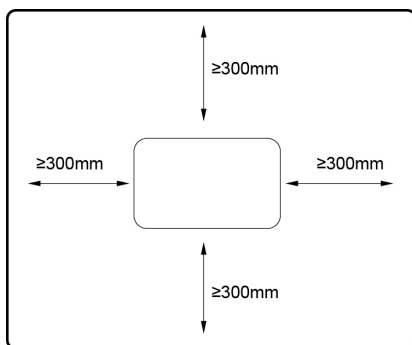

Make sure that the distance from walls and objects is respected.

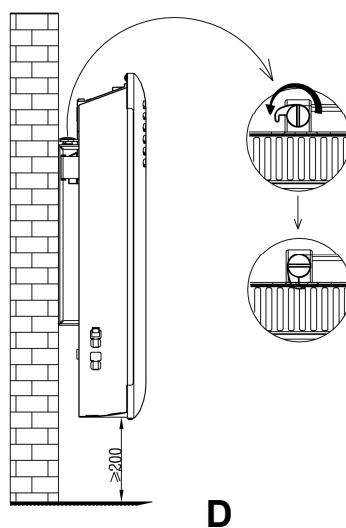
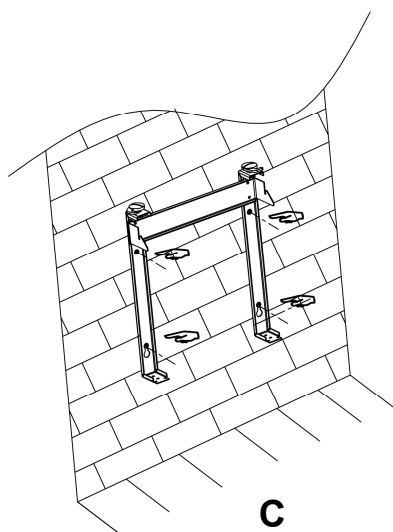
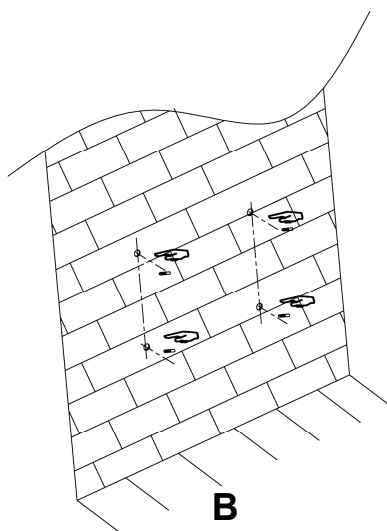
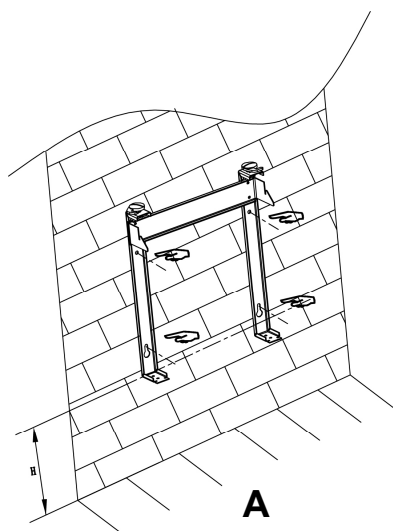

- A. Put the hanging rack on the wall as a guide ruler (please make sure the holes at parallel level) , use a mark pen to mark the hole position
- B. Drill holes on the wall with ϕ 8mm drill bit and insert the plastic wall plug
- C. Fasten the hanging rack on the wall with the screws, do make sure the hanging rack is in correct direction
- D. Gently insert the heater body of the bottom to the hanging rack first and then push the heater body to be hooked on the whole hanging rack

Warning: Be sure to keep the distance between the heater and floor, wall and so on at least 30cm.

Warning! When drilling holes, always check to ensure there is no wiring, pipework, etc. in the area to be drilled.

Warning: Before plugging in the unit make sure the radiator is properly attached to the wall. Otherwise problems can occur.

HOW TO USE

Control panel

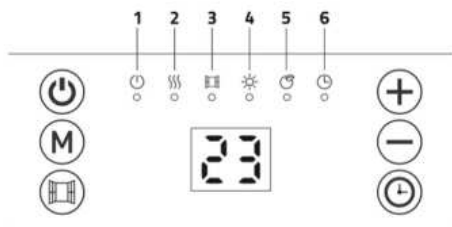

	Standby
	Mode selection
	Open window function
	Increase function
	Decrease function
	Timer

- ① Standby: on/off
- ② Heating condition
- ③ Open window function
- ④ Comfort mode
- ⑤ ECO mode
- ⑥ Timer

How to use:

- Plug the appliance to AC 220-240V 50-60Hz socket with a beep sound. The indicator light is on.
- Press to turn on the heater, which is in state of factory default when first time use.
Factory default:
Heating mode: comfort mode
Target temperature setting: 22 °C
Date: 1(Monday); Time: 00:00 (Off)
Window open function: Off
Timer: Off
- To stop the heater working, press to turn off the heater,
- Unplug the product when it's not in use.
-

Clock and day of week setting:

- Press down 3 secs to enter clock and day of week setting
- The screen display D, press and to choose day from 1-7.

1	Monday
2	Tuesday
3	Wednesday
4	Thursday
5	Friday
6	Saturday
7	Sunday

- Press to confirm day setting and enter the clock hour setting, with the screen display:
- Press and to set the current hour
- Press to confirm hour setting and enter the minute setting, with the screen display:
- Press and to set the current minute
- Press to confirm all settings

Note: The clock and calendar will be reset to factory default if without power supply.

Heating mode:

- Press to enter mode selection. By pressing , heating mode runs in a continuous cycle as below:

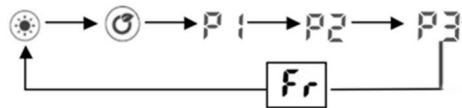

- Comfort mode: Press and to set the temperature from 5-35°C.
- ECO mode: Press and to set the temperature from 1-31°C.
Note: ECO mode=Comfort mode - 4°C
- Anti-frost mode: the screen display . The target temperature is 7°C. The temperature can't be adjusted.
- P1/P2/P3: Pre-set heating program.
Note: If the clock and day setting are not finished, the first time to enter P1/P2/P3 program setting, it is requested to set day and clock setting in advance.

P1: (Monday-Sunday) unadjustable program



P2:(Monday-Friday) unadjustable program



P2:(Saturday-Sunday) unadjustable program

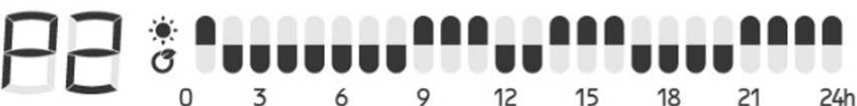

P3:(Monday-Friday) Adjustable program



P3:(Saturday-Sunday) Adjustable program



- P3 adjustable program setting
 1. When under P3 mode, press over 3 secs to enter day setting.
 2. The screen displays , press and to set from (Monday-Sunday). Press to confirm and enter hour setting
 3. The screen displays , press and to set from 00-24). Press to choose heating mode for every





hour (Comfort mode  or ECO mode )

4. Repeat the operation until you have completed the schedule of every hour and every day.





Note: After setting heating mode for hour 23, press  to come back to day setting.



Note: when screen displays , press  finish all setting with display of .

Timer off function

- Press  one time, the indicator light  is on. And the screen display "OH" and keeps flashing. press 
and  to set timer from 0-24 hours. Press  again to confirm setting.

Open window function

- Press  one time and the indicator light  is on. If open window function is activated, the indicator light  keeps flashing and stops heating.
- Press  again to quit open window function and back to previous working situation.

Model	WTCME1000DFO	WTCME1500DFO	WTCME1500DFO
Mains voltage	220-240V~ 50-60Hz	220-240V~ 50-60Hz	220-240V~ 50-60Hz
Power input	1000W	1500W	2000W
index of protection	IP24	IP24	IP24
Protection class			

CLEANING & MAINTENANCE

- Switch off and unplug from the power supply before cleaning.
- Using a soft, moist cloth, with or without a mild soap solution, carefully clean the exterior surface of the product.
- CAUTION: Allow the product to completely cool before handling or cleaning it.
- Do not allow water or other liquids to run into the interior of the product, as this could create a fire and/or electrical hazard.
- We also recommend the periodic cleaning of this appliance by lightly running a vacuum cleaner nozzle over the guards to remove any dust or dirt that may have accumulated inside or on the unit.
- CAUTION: Do not use harsh detergents, chemical cleaners or solvents as they may damage the surface finish of the plastic components.

ENVIRONMENT

	Should your machine need replacement after extended use, do not put it in the domestic waste but dispose of it in an environmentally safe way.
---	---

GUARANTEE

Refer to the enclosed guarantee conditions for the terms and conditions of guarantee.

Information requirement for the electric local space heaters

Model identifier(s): **WTCME1000DFO**

Item	Symbol	Value	Unit	Item	Unit
Heat output				Type of heat input, for electric storage local space heaters only (select one)	
Rated thermal power	P_{nom}	1,0	kW	manual heat charge control, with integrated thermostat	No
Minimum heat output (indicative)	P_{min}	1,0	kW	manual heat charge control with room and/or outdoor temperature feedback	No
Maximum continuous heat output	$P_{max,c}$	1,0	kW	electronic heat charge control with room and/or outdoor temperature feedback	No
Auxiliary electricity consumption				fan assisted heat output	No
At rated heat output	el_{max}	N/A	kW	Type of heat output/room temperature control (select one)	
At minimum heat output	el_{min}	N/A	kW	single stage heat output and no room temperature control	No
In standby mode	el_{SB}	0,0004	kW	Two or more manual stages, no room temperature control	No
				with mechanic thermostat room temperature control	No
				with electronic room temperature control	No
				electronic room temperature control plus day timer	No
				electronic room temperature control plus week timer	Yes
				Other control options (multiple selections possible)	
				room temperature control, with presence detection	No
				room temperature control, with open window detection	Yes
				with distance control option	No
				with adaptive start control	No
				with working time limitation	Yes
				with black bulb sensor	No
Contact details	ELEM 81 rue de Gozée 6110 Montigny-le-Tilleul Belgique				

Information requirement for the electric local space heaters

Model identifier(s): WTCME1500DFO					
Item	Symbol	Value	Unit	Item	Unit
Heat output			Type of heat input, for electric storage local space heaters only (select one)		
Rated thermal power	P_{nom}	1,5	kW	manual heat charge control, with integrated thermostat	No
Minimum heat output (indicative)	P_{min}	1,5	kW	manual heat charge control with room and/or outdoor temperature feedback	No
Maximum continuous heat output	$P_{max,c}$	1,5	kW	electronic heat charge control with room and/or outdoor temperature feedback	No
Auxiliary electricity consumption				fan assisted heat output	No
At rated heat output	$e_{l,max}$	N/A	kW	Type of heat output/room temperature control (select one)	
At minimum heat output	$e_{l,min}$	N/A	kW	single stage heat output and no room temperature control	No
In standby mode	$e_{l,SB}$	0,0004	kW	Two or more manual stages, no room temperature control	No
				with mechanic thermostat room temperature control	No
				with electronic room temperature control	No
				electronic room temperature control plus day timer	No
				electronic room temperature control plus week timer	Yes
				Other control options (multiple selections possible)	
				room temperature control, with presence detection	No
				room temperature control, with open window detection	Yes
				with distance control option	No
				with adaptive start control	No
				with working time limitation	Yes
				with black bulb sensor	No
Contact details	ELEM 81 rue de Gozée 6110 Montigny-le-Tilleul Belgique				

Information requirement for the electric local space heaters

Model identifier(s): **WTCME2000DFO**

Item	Symbol	Value	Unit	Item	Unit
Heat output			Type of heat input, for electric storage local space heaters only (select one)		
Rated thermal power	P_{nom}	2,0	kW	manual heat charge control, with integrated thermostat	No
Minimum heat output (indicative)	P_{min}	2,0	kW	manual heat charge control with room and/or outdoor temperature feedback	No
Maximum continuous heat output	$P_{max,c}$	2,0	kW	electronic heat charge control with room and/or outdoor temperature feedback	No
Auxiliary electricity consumption			fan assisted heat output		
Auxiliary electricity consumption			No		
At rated heat output	$e_{l_{max}}$	N/A	kW	Type of heat output/room temperature control (select one)	
At minimum heat output	$e_{l_{min}}$	N/A	kW	single stage heat output and no room temperature control	No
In standby mode	$e_{l_{SB}}$	0,0004	kW	Two or more manual stages, no room temperature control	No
				with mechanic thermostat room temperature control	No
				with electronic room temperature control	Yes
				electronic room temperature control plus day timer	No
				electronic room temperature control plus week timer	No
			Other control options (multiple selections possible)		
				room temperature control, with presence detection	No
				room temperature control, with open window detection	Yes
				with distance control option	No
				with adaptive start control	No
				with working time limitation	Yes
				with black bulb sensor	No
Contact details	ELEM 81 rue de Gozée 6110 Montigny-le-Tilleul Belgique				

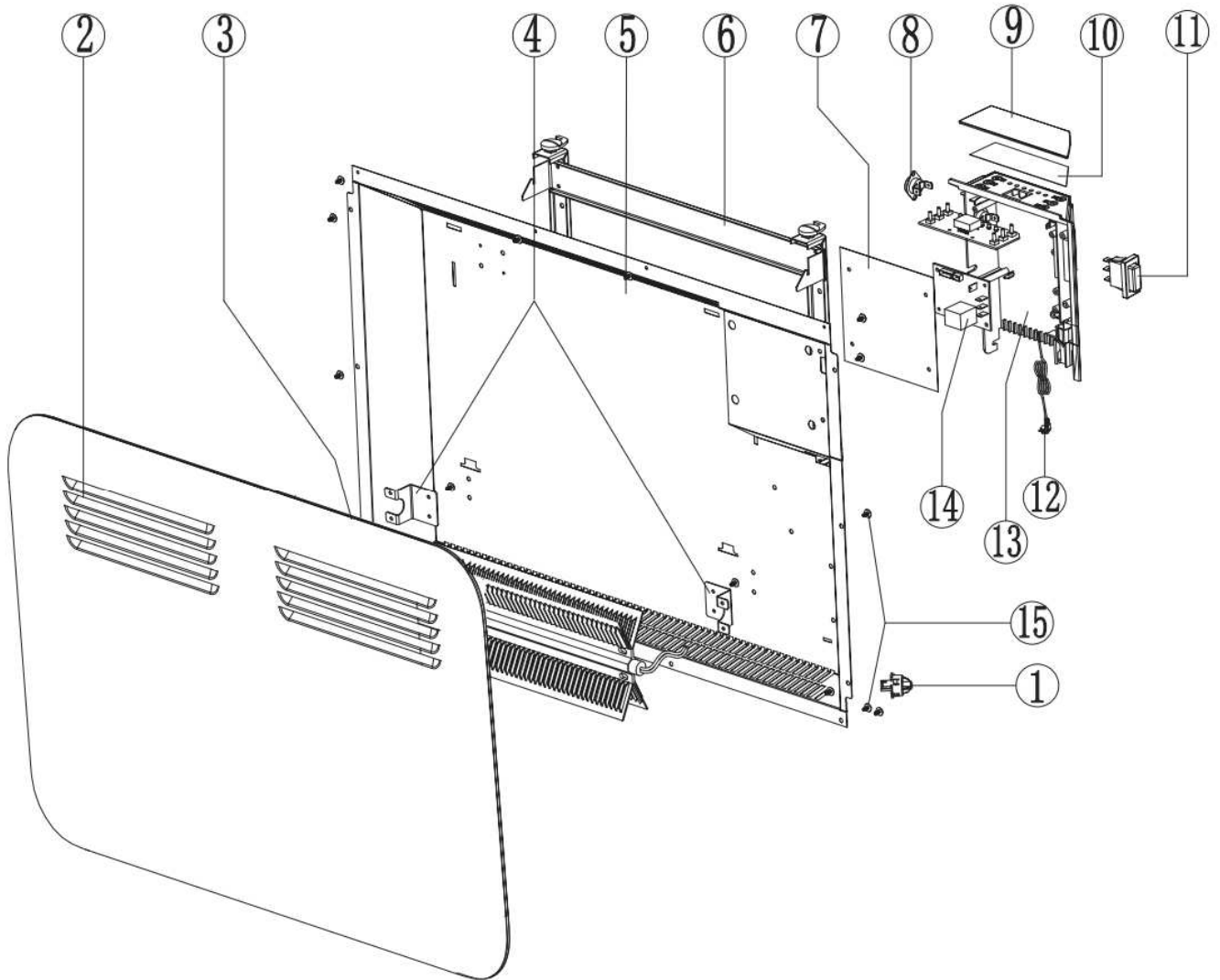

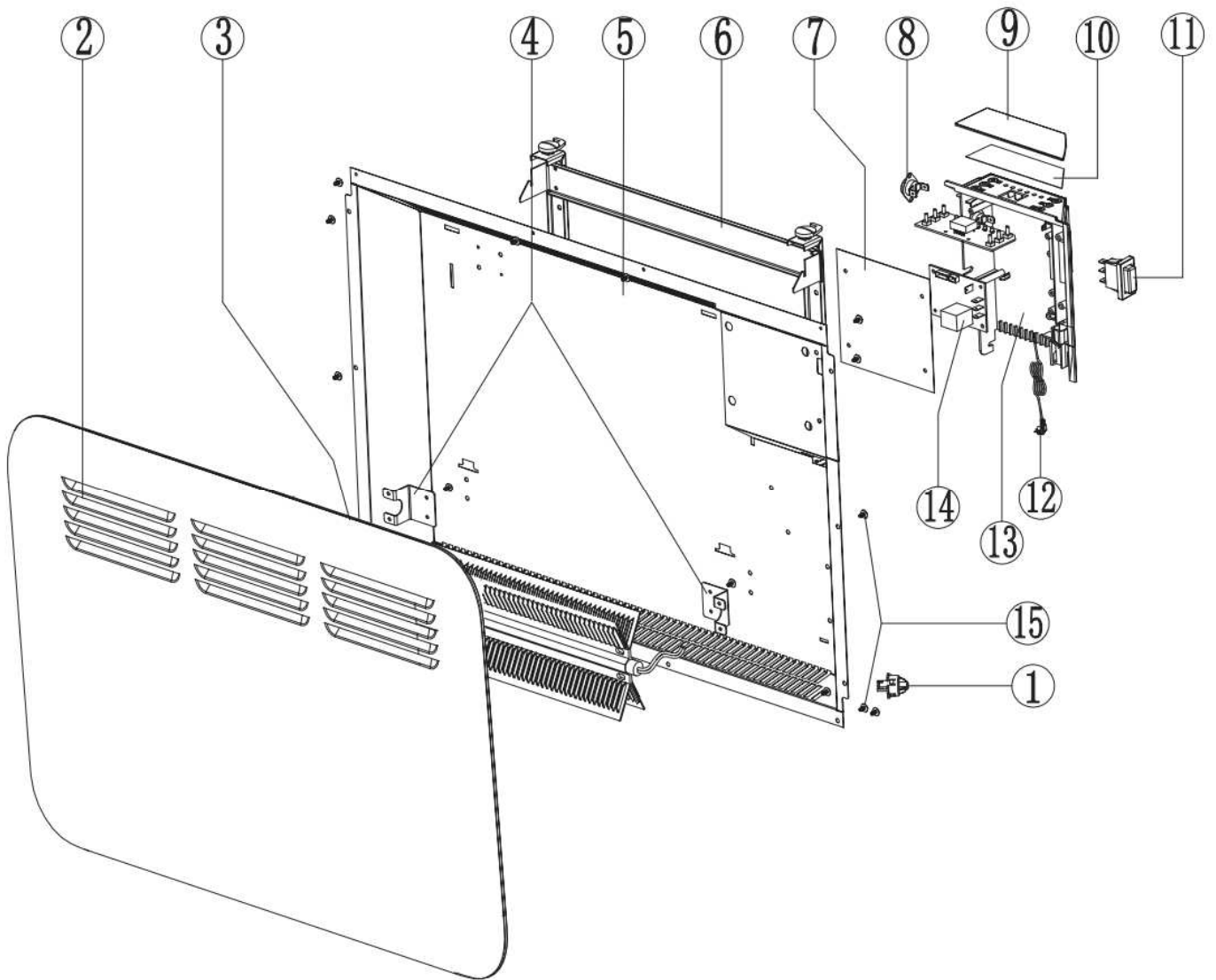

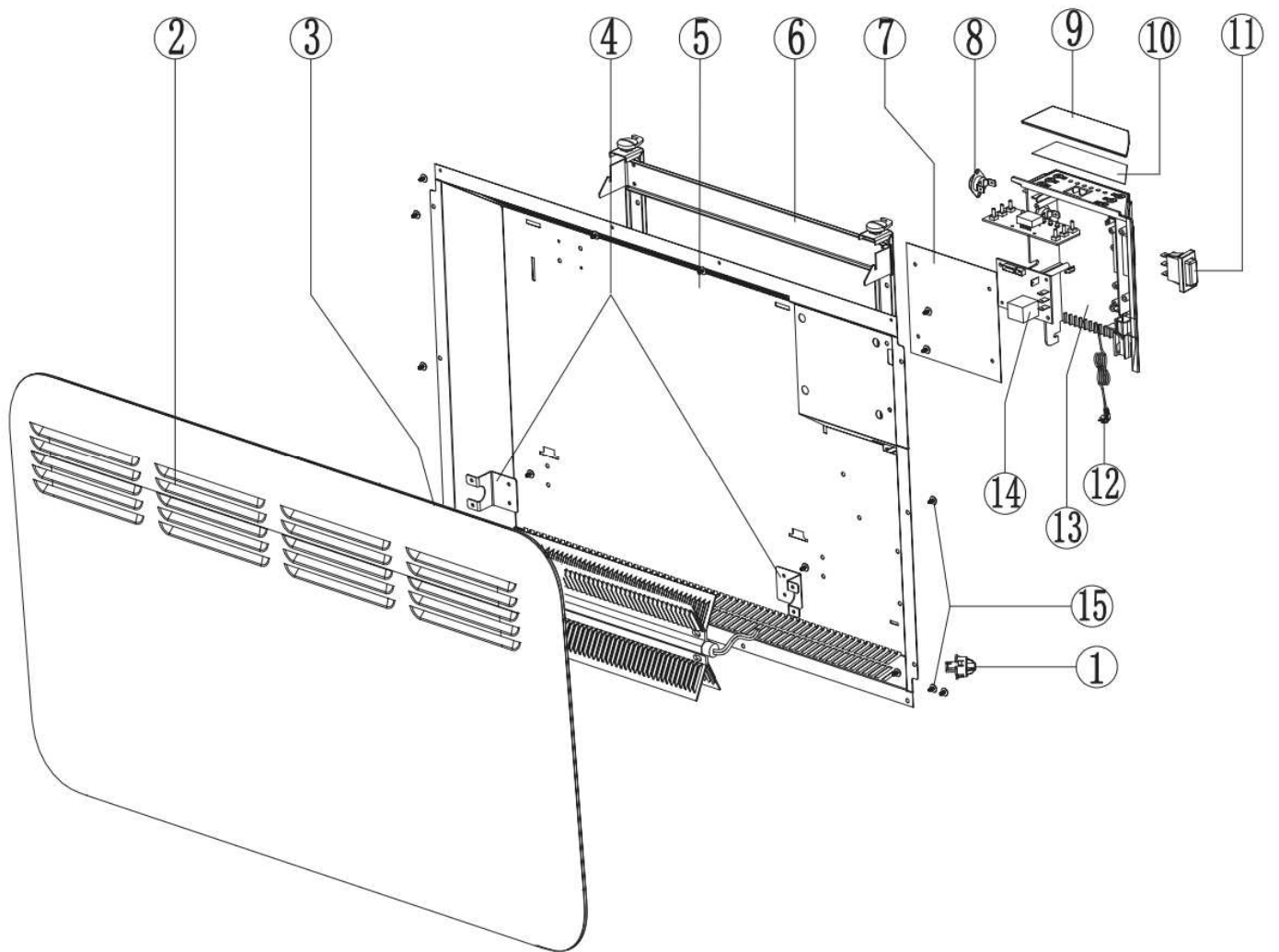

WTCME1000DFO

SN : 2023.05:001~400

11.04.14510

Date d'arrivée – Aankomstdatum - Arrival date – Ankuftsdatum: 25/08/2023

Année de production - Productiejaar - Production year - Fertigungsjahr : 2023

WTCME1500DFO

SN : 2023.05:001~400

11.04.14510

Date d'arrivée – Aankomstdatum - Arrival date – Ankuftsdatum: 25/08/2023

Année de production - Productiejaar - Production year - Fertigungsjahr : 2023

WTCME2000DFO

SN : 2023.05:001~830

11.04.14510

Date d'arrivée – Aankomstdatum - Arrival date – Ankuftsdatum: 25/08/2023

Année de production - Productiejaar - Production year - Fertigungsjahr : 2023



Regulation (EU) 2015/1188 (EU) 1275/2008 & 801/2013
EN 60335-2-30 :2009+A11 :2012+A1 :2020+A12 :2020
EN 60335-1 :2012+AC :2014+A11 :2014+A13 :2017+A1 :2019+A2 :2019+A14 :2019+A15 :2021
EN 62233 :2008
EN IEC 55014-1 :2021
EN IEC 55014-2 :2021
EN IEC 61000-3-2 :2019+A1 :2021
EN 61000-3-3 :2013+A1 :2019
IEC 62321-8 :2017
IEC 62321-3-1 :2013
IEC 62321-5 :2013
IEC 62321-4 :2013+AMD :2017
IEC 62321-7-2 :2017
IEC 62321-7-1 :2015
IEC 62321-6 :2015
ISO 17075 :2017
IEC 62321-1 :2013
IEC 62321-2 :2013

2014/35/EU(LVD)
2014/30/EU(EMC)
2015/863/EU(ROHS)
2009/125/EC(ERP)

05/2023

Mr Joostens Pierre

PDG

WARM TECH
rue de Gozée 81,
6110 Montigny-le-Tilleul, Belgique
Tél : 0032 (0) 71 29 70 70

Technical file on deman :info@eco-repa.com



81, rue de Gozée
6110 Montigny-le-Tilleul
Belgique
Tél : 0032 71 29 70 70

S.A.V
sav@eco-repa.com



Site S.A.V. D.N.V. Website
www.eco-repa.com
Your after sale partner

Fabriqué en Chine - Vervaardigd in China - Made in China - Hergestellt in China - Fabbricato in Cina
2023

Importé par / Imported by / Importato do : ELEM 81, rue de gozée 6110 Montigny-le-Tilleul BELGIQUE