

# Work

**MEN**

**WMIX1220**



**FR MÉLANGEUR**

*TRADUCTION DES INSTRUCTIONS D'ORIGINE*

**NL BETON-VERFMENGER**

*VERTALING VAN DE ORIGINELE INSTRUCTIES*

**GB CONCRETE-PAINT MIXER**

*ORIGINAL INSTRUCTIONS*

**DE RÜHRWERK**

*ÜBERSETZUNG DER ORIGINALANLEITUNG*

**IT MISCELATORE PER CALCESTRUZZO/VERNICI**

*TRADUZIONE DELLE ISTRUZIONI ORIGINALI*



S44 M10 Y2013

*Sous réserve de modifications / Technische wijzigingen voorbehouden / Subject to technical modifications / Technische Änderungen vorbehalten / Con riserva di eventuali modifiche tecniche*

1



2

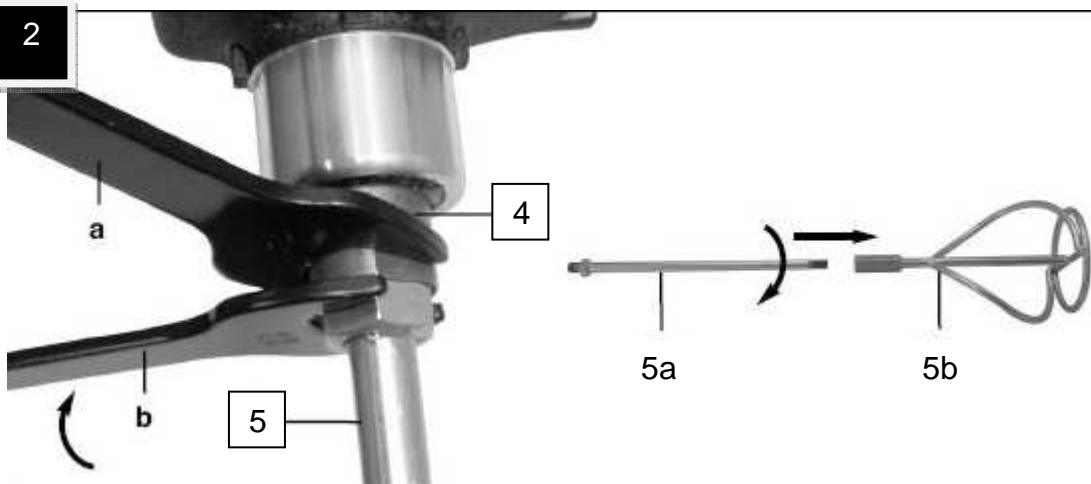

**MONTAGE & DEMONTAGE DES AGITATEURS / MENGACCESSOIRE MONTEREN/DEMONTEN / FITTING & REMOVING PADDLES / ANBRINGEN UND ENTFERNEN VON RUHRWERKZEUGEN  
MONTAGGIO & RIMOZIONE DELLE PALE**

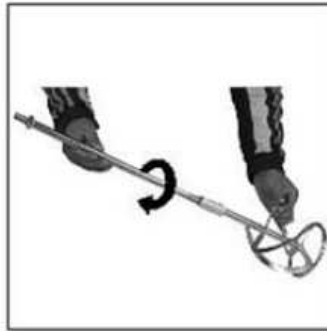

**Accessoires livrés avec la machine - Accessoires die bij de machine –  
Accessories supplied with the machine - Zubehör mit der Maschine geliefert - Accessori in dotazione con  
la macchina**



$\phi$  120mm

**UTILISATION**

Votre mélangeur a été conçu pour mélanger et remuer :

- des liquides et mélanges légers tels que peinture, vernis ou plâtre.
- des liquides ou mélanges lourds tels que adhésifs, colle à tapisser, enduits ou mortier

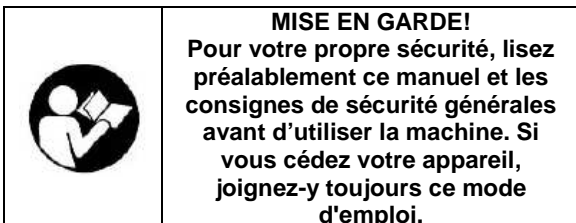
**CONSIGNES GÉNÉRALES DE SÉCURITÉ ET RÉGLEMENTATIONS DE PRÉVENTION DES ACCIDENTS**

Attention, tous les avertissements et consignes de sécurité doivent être lus ! Un non-respect des avertissements et des consignes peut entraîner des décharges électriques, des incendies et/ou des blessures graves. Conservez tous les avertissements et consignes de sécurité pour une consultation ultérieure. La notion d'"outil électrique" utilisée ci-après fait référence à un outil électrique connecté au réseau électrique (avec câble secteur) ou à un outil électrique alimenté par batterie (sans fil).

**Lieu de travail**

- Maintenez la propreté et un éclairage correct dans votre espace de travail. Désordre et manque de lumière peuvent donner lieu à des accidents.
- N'utilisez pas les outils électriques dans un environnement présentant un risque d'explosion, contenant par exemple des liquides, gaz ou poussières inflammables. Les outils électriques produisent des étincelles susceptibles de provoquer l'embrasement de la poussière ou des vapeurs.
- Maintenez les enfants et les tierces personnes à l'écart lorsque vous utilisez l'outil électrique. Vous risquez de perdre le contrôle de l'appareil en cas de distraction.

**Sécurité électrique**

- La tension d'alimentation doit correspondre à celle indiquée sur l'étiquette des caractéristiques.
- La fiche de raccordement des outils électriques doit être adaptée à la prise. La fiche secteur ne peut en aucun cas être modifiée. N'utilisez pas d'adaptateur en même temps que des outils électriques mis à la terre. Des fiches secteur non modifiées et des prises adaptées réduisent le risque de décharge électrique.
- Evitez tout contact corporel avec des surfaces mises à la terre telles que robinets, chauffages, cuisinières électriques et réfrigérateurs. Le risque de décharge électrique augmente lorsque votre corps est mis à la terre.

- Tenez les outils électriques à l'écart de la pluie ou de l'humidité. La pénétration d'eau dans un appareil électrique augmente le risque de décharge.
- N'endommagez pas le cordon d'alimentation. Ne l'utilisez pas pour porter, tirer ou débrancher l'outil électrique de la prise. Tenez le câble secteur à l'écart de la chaleur, de l'huile, des bords coupants ou des pièces mobiles de l'appareil. Des câbles secteurs endommagés ou emmêlés augmentent le risque de décharge électrique.
- Lorsque vous utilisez un outil électrique à l'air libre, n'employez que des rallonges autorisées dans le cadre d'un usage extérieur. L'usage d'une rallonge convenant à un usage extérieur réduit le risque de décharge électrique.
- Si vous êtes obligé d'utiliser des outils électriques dans un local humide, utilisez une alimentation électrique protégée par un dispositif à courant résiduel (DCR). L'utilisation d'un DCR réduit le risque de décharge.

**Sécurité des personnes**

- Soyez attentif. Faites attention à ce que vous faites et faites preuve de bon sens lorsque vous utilisez un outil électrique. N'utilisez pas un outil électrique lorsque vous êtes fatigué ou sous l'influence de la drogue, de l'alcool ou de médicaments. Un moment d'inattention durant l'utilisation d'outils électriques peut engendrer des blessures graves.
- Portez un équipement de protection individuel ainsi que des lunettes de protection en toutes circonstances. Le port d'un équipement de protection individuel tel que masque anti-poussière, chaussures de sécurité antidérapantes, casque de protection ou protections auditives, selon l'usage de l'outil électrique, réduit le risque de blessures.
- Evitez toute mise en marche impromptue. Assurez-vous que le commutateur se trouve en position éteinte avant de brancher la fiche secteur dans la prise. Un risque d'accident existe si votre doigt se trouve sur le commutateur de l'outil électrique lorsque vous portez celui-ci ou lorsque vous le raccordez au secteur en position allumée.
- Retirez les outils de réglage ou les clés de serrage avant de mettre l'outil électrique en circuit. Un outil ou une clé se trouvant dans une partie rotative de l'outil électrique est susceptible de provoquer des blessures.
- Ne pas se précipiter. Garder une position et un équilibre adaptés à tout moment.  
*Cela permet un meilleur contrôle de l'outil dans des situations Inattendues.*
- Portez des vêtements appropriés. Ne portez pas de vêtements larges ni de bijoux. Maintenez les cheveux, vêtements et gants à l'écart de l'outil électrique. Les vêtements amples, les bijoux ou les cheveux longs peuvent être happés par les pièces mobiles.
- Si des dispositifs d'aspiration et de réception de la poussière sont montés, assurez-vous que ceux-ci sont raccordés et correctement employés. L'utilisation de ces dispositifs réduit les risques inhérents à la poussière.



### Précautions de manipulation et d'utilisation d'outils électriques

- Ne surchargez pas l'outil électrique. Utilisez l'outil électrique adapté à votre travail. Un outil électrique adapté vous permettra d'effectuer un travail plus efficace et plus sûr dans le champ d'application concerné.
- N'utilisez aucun outil électrique dont le commutateur est défectueux. Un outil électrique ne pouvant plus être allumé ou éteint est dangereux et doit être réparé.
- Retirez la fiche secteur de la prise avant de procéder à des réglages, de remplacer des accessoires ou de ranger l'outil électrique. Cette mesure de précaution empêche la mise en marche impromptue de l'outil électrique.
- Conservez les outils électriques inutilisés hors d'atteinte des enfants. Ne laissez pas des personnes ne connaissant pas l'appareil ou n'ayant pas pris connaissance de ces consignes utiliser l'appareil. Les outils électriques sont dangereux lorsqu'ils sont utilisés par des personnes inexpérimentées.
- Entretenez l'appareil avec soin. Contrôlez qu'aucune pièce mobile de l'appareil n'est décentrée ou grippée, qu'aucune pièce n'est cassée ou endommagée au point d'entraver le fonctionnement de l'appareil. Faites réparer les pièces endommagées avant d'utiliser l'appareil. De nombreux accidents sont dus à un entretien défaillant des outils électriques.
- Maintenez la propreté et l'affûtage des outils tranchants. Des outils tranchants entretenus avec soin, équipés de lames affûtées, se bloquent moins souvent et sont plus faciles à diriger.
- Utilisez l'outil électrique, les accessoires, les outils de coupe ou autres en respectant ces consignes et de la manière prescrite pour le type d'outil électrique concerné. Tenez compte des conditions d'emploi et du travail à accomplir. L'utilisation d'outils électriques à des fins autres que les applications prévues peut aboutir à des situations dangereuses.

### Entretien

- Ne faites réparer votre outil électrique que par du personnel qualifié, au moyen de pièces de rechange d'origine uniquement, de manière à préserver la sécurité de l'appareil.

ainsi que les consignes de sécurité complémentaires ci-dessous.

	<p><b>AVERTISSEMENT</b>  <b>Les matériaux d'emballage ne sont pas des jouets ! Les enfants ne doivent pas jouer avec des sacs en plastique !</b>  <b>Il existe un risque de suffocation!</b></p>
---	--

Les symboles suivants sont utilisés dans ce mode d'emploi et/ou sur la machine:

	<b>Risque de lésion corporelle ou de dégâts matériel.</b>
	<b>Lisez le manuel avant toute utilisation.</b>
	<b>Portez des protections auditives.</b>
	<b>Portez des lunettes de sécurité.</b>
	<b>En cas de formation de poussière, porter un masque de protection respiratoire</b>
	<b>CE Conformément aux normes Européennes d'application en matière de sécurité.</b>
	<b>Machine de la classe II – Double isolation – vous n'avez pas besoin d'une prise avec mise à terre.</b>

### INSTRUCTIONS DE SECURITE SUPPLEMENTAIRES POUR L'UTILISATION DE MELANGEURS ELECTRIQUES

- Serrez fermement la pale à mélanger et enlevez la clé avant de mettre la machine en marche.
- Ne mélangez jamais ni ne tournez dans des substances explosives ou inflammables.
- Lorsque vous mélangez, portez des dispositifs de protection personnels appropriés pour les yeux, les oreilles, les mains et les organes respiratoires.
- Cet appareil ne convient pas pour mélanger des aliments. L'appareil ne peut être nettoyé convenablement pour répondre aux réglementations en matière d'hygiène.
- Pour travailler en toute sécurité avec cet outil, il est indispensable de lire attentivement cette notice d'utilisation et d'entretien et de se conformer strictement aux instructions dispensées.
- Respecter également les consignes de sécurité inhérentes à l'utilisation d'outils électriques.
- Contrôler le câble et la fiche avant chaque mise en service. Faire réparer les défauts par un technicien.
- Cet outil ne doit pas être utilisé pour travailler dans des locaux humides, en plein-air sous la pluie, dans le brouillard ou sous la neige, ni dans une atmosphère explosive.
- Vérifier si l'appareil est éteint avant de le brancher sur le réseau. Vérifier le cas échéant la position du commutateur correspondant.
- Prudence avec les cheveux longs et les bijoux. Travailler avec une tenue adéquate, couvrante, cintrée, et boutonnée.

- Fixer le récipient contenant les substances mélangées au sol de manière à ce qu'il ne puisse pas bouger.
- Toujours faire dégager le câble vers l'arrière de l'outil. Ne pas tirer excessivement sur le câble, ni le poser ou tirer sur des arêtes vives.
- Toujours travailler en position stable et garder l'équilibre.
- Utiliser la poignée supplémentaire.
- Se préparer à compenser le couple au démarrage.
- Ne sortez pas l'échantillon tant que l'outil n'est pas arrêté. Ne touchez pas l'intérieur du tambour mélangeur lorsque l'outil est en cours de fonctionnement.

### SÉCURITÉ ÉLECTRIQUE

	<b>Vérifiez si le voltage mentionné sur la plaque signalétique de la machine correspond bien à la tension de secteur présente sur lieu.</b>
---	---

### DESCRIPTION

1. Interrupteur marche / arrêt
2. bouton de verrouillage
3. Interrupteur de la vitesse
4. Support d'agitateur
5. Barre à mélanger

### MONTAGE & DÉMONTAGE DES AGITATEURS

	<b>Débranchez toujours la machine du secteur avant d'insérer un accessoire de mélange.</b>
---	--

Le support d'agitateur (4) comporte un filet intérieur M14. Utilisez un adaptateur pour monter des agitateurs n'ayant pas un filet extérieur M14.

Utilisez toujours un agitateur adapté au produit que vous allez mélanger ou remuer. L'emploi d'un agitateur inadapté risque de fatiguer inutilement l'appareil et son utilisateur.

1. Vissez l'agitateur dans le support en tournant dans le sens horaire.
2. Un serrage à la main est suffisant. Une fois que le mélangeur sera mis en marche, l'agitateur se bloquera fermement de lui-même dans le support.
3. Pour démonter l'agitateur, dévissez-le du support en tournant dans le sens antihoraire. L'agitateur peut être assez difficile à desserrer du support. Dans ce cas, utilisez une clé pour empêcher le support de tourner en même temps que l'agitateur.

### UTILISATION (POUR MÉLANGER UN PRODUIT)

	<b>Des instructions de mélange sont habituellement fournies sur l'emballage du produit à mélanger. Lisez-les attentivement.</b>
---	---

■ Lorsque vous démarrez le mélangeur, maintenez-le fermement par les deux poignées. L'appareil peut être soumis à des forces importantes lorsqu'il doit remuer des substances et mélanges lourds.

1. Branchez la prise de la machine.
2. Réglez la molette de réglage de vitesse (3) à la vitesse la plus lente. Vous éviterez ainsi de projeter du produit dans tous les sens au démarrage de l'appareil.
3. Introduisez l'agitateur dans le produit ou le mélange.
4. Pour mettre l'appareil en marche, pressez et maintenez enfoncé le poussoir de déverrouillage (2) et actionnez le bouton marche/arrêt (1).
5. Augmentez la vitesse à votre convenance et remuez le produit ou le mélange jusqu'à ce que vous soyez satisfait du résultat.
6. Pour arrêter l'appareil, relâchez le bouton marche/arrêt (1).

### NETTOYAGE ET ENTRETIEN

	<b>Attention ! Avant toute intervention sur l'appareil, débranchez la fiche du secteur.</b>
---	---

#### Entretien

§ Ne faites réparer votre appareil que par du personnel qualifié, au moyen de pièces de rechange originales uniquement, de manière à préserver la sécurité de l'appareil.

#### Nettoyage

- éviter toute infiltration de liquides dans le boîtier de l'outil. Utiliser un chiffon doux pour essuyer le boîtier. Ne jamais utiliser d'essence, de solvant ou détergent attaquant le plastique.
- Il est vivement recommandé de nettoyer les agitateurs directement après avoir terminé le travail.
- Nettoyer régulièrement les fentes de ventilation du boîtier.

	<b>ATTENTION ! Afin de conserver l'isolation, l'outil doit ensuite être soumis à un contrôle technique de sécurité. Pour cette raison, ces travaux doivent uniquement être exécutés dans un atelier d'électricien.</b>
---	--

### Lubrification

La machine n'exige aucune lubrification supplémentaire.

### Contrôle et remplacement des balais à bloc de charbon

Les balais à bloc de charbon doivent être contrôlés à intervalles réguliers.

- Si les balais de charbon sont usés, l'outil s'éteint automatiquement.
- Au bout d'env. 100 heures de travail, contrôler les balais de charbon et le cas échéant les remplacer et nettoyer le carter moteur.
- Au bout d'env. 200 heures de travail, renouveler la lubrification du carter moteur.
- \_ Enlevez les porte-balais et nettoyez les balais à bloc de charbon.
- \_ En cas d'usure, remplacez les deux balais à bloc de charbon simultanément.
- \_ Montez les porte-balais.
- \_ Après le montage des nouveaux balais à bloc de charbon, laissez tourner l'outil à vide pendant 15 minutes.



**Utilisez toujours les balais à bloc de charbon appropriés.**

### SPÉCIFICATIONS TECHNIQUES

#### WMIX1220

Tension V	230
Fréquence du réseau Hz	50
Puissance W	1220
Vitesse min-1	0-800
Capacité L	80
Filet intérieur du Support d'agitateur	M14 Φ 120 mm

Poids kg 4.75

Valeurs des émissions sonores mesurées selon la norme applicable :

LpA (pression sonore)* dB(A)	84	K = 3 dB(A)
LWA (puissance sonore)* dB(A)	95	K = 3 dB(A)



**ATTENTION! Lorsque la pression acoustique dépasse la valeur de 85 dB(A), il est nécessaire de porter des dispositifs individuels de protection de l'ouïe.**

Valeur quadratique moyenne pondérée de l'accélération selon la norme applicable :  
4.24 m/s<sup>2</sup> K = 1.5 m/s<sup>2</sup>



**La valeur totale de vibrations déclarée a été mesurée conformément à une méthode d'essai normalisée et peut être utilisée pour comparer un outil à un autre; l'indication du fait que la valeur totale de vibrations déclarée peut également être utilisée pour une évaluation**

préliminaire de l'exposition.



**L'émission de vibration au cours de l'utilisation réelle de l'outil électrique peut différer de la valeur totale déclarée, selon les méthodes d'utilisation de l'outil; et signifiant la nécessité d'identifier les mesures de sécurité visant à protéger l'opérateur, qui sont basées sur une estimation de l'exposition dans les conditions d'utilisation réelles (compte tenu de toutes les parties constituantes du cycle de fonctionnement, telles que les temps d'arrêt de l'outil et de fonctionnement au repos, en plus du temps de déclenchement).**

### SERVICE APRÈS-VENTE

- \_ Un commutateur endommagé doit être remplacé dans nos ateliers du service après-vente.
- \_ **Si le remplacement du câble d'alimentation est nécessaire, cela doit être réalisé par le fabricant ou son agent pour éviter un danger.**

### ENTREPOSAGE

- \_ Nettoyez soigneusement toute la machine et ses accessoires.
- \_ Entrez-la hors de la portée des enfants, dans une position stable et sûre, dans un lieu sec et tempéré, évitez les températures trop hautes ou trop basses.
- \_ Protégez-la du rayonnement direct du soleil. Tenez-la, si possible, dans le noir.
- \_ Ne l'enfermez pas dans des sacs en plastique car de l'humidité pourrait s'y former.

### GARANTIE

Pour les clauses de garantie, reportez-vous aux conditions de garantie ci-jointes.

### ENVIRONNEMENT



**Si, après un certain temps, vous décidez de remplacer votre machine, ne vous en débarrassez pas avec les ordures ménagères mais destinez-la à un traitement respectueux de l'environnement.**

## TOEPASSING

Uw mengmachine is ontworpen voor het mengen van:

- Lichte (vloeistoffen), zoals bijvoorbeeld verf, lak of pleisterwerk.
- Zwaardere (vloeistoffen), zoals bijvoorbeeld lijm, plaksel, plamuur of cementmortel

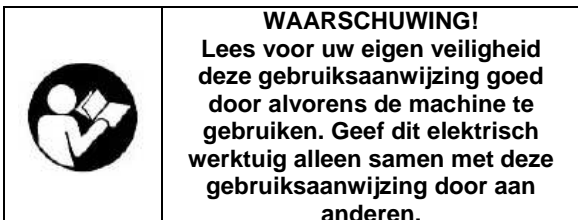

## ALGEMENE VEILIGHEIDS- EN ONGEVALPREVENTIEREGELS

Volg bij gebruik van de machine altijd de bijgeleverde veiligheidsvoorschriften  
**WAARSCHUWING!** Neem alle voorschriften en veiligheidswaarschuwingen door. Het niet naleven van de voorschriften kan elektrische schokken, brand en/of ernstige verwondingen veroorzaken. Bewaar de veiligheidswaarschuwingen en de instructies als referentie voor later. Het hierna gebruikte begrip „elektrisch gereedschap“ heeft betrekking op elektrisch gereedschap, gevoed door het elektriciteitsnet (met elektriciteitskabel) of op batterij (snoerloos).

### Werkplaats

- Hou de werkplaats opgeruimd en goed verlicht. Wanorde en een slecht verlichte werkplaats kunnen tot ongevallen leiden.
- Gebruik het apparaat niet in een omgeving waarin zich brandbare vloeistoffen, gassen of stof bevinden. Elektrisch gereedschap brengt vonken voort die dergelijke stoffen of dampen kunnen laten ontbranden.
- Zorg dat er geen kinderen of andere personen in de buurt zijn als u het elektrisch apparaat gebruikt. Afleiding kan ervoor zorgen dat u de controle over het toestel verliest.

### Elektrische veiligheid

- Controleer altijd of de netspanning overeenstemt met deze vermeld op het typeplaatje.
- De stekker van het apparaat moet in het stopcontact passen. De stekker mag op geen enkele wijze worden gewijzigd. Gebruik geen adapterstekkers in combinatie met geaarde apparaten. Ongewijzigde stekkers en passende stopcontacten doen het risico op elektrische schokken afnemen.
- Vermijd lichamelijk contact met geaarde oppervlakken, zoals buizen, radiators, fornuizen en koelkasten. Er bestaat een groter risico op elektrische schokken wanneer uw lichaam geaard is.
- Hou het apparaat buiten bereik van regen of vocht. Het binnendringen van water in een

elektrisch apparaat verhoogt het risico op elektrische schokken.

- Beschadig het snoer niet. Gebruik de kabel niet om het apparaat te dragen of op te hangen, of de stekker uit het stopcontact te trekken. Hou de kabel buiten bereik van hitte, olie, scherpe randen of bewegende onderdelen van het apparaat. Beschadigde of in de war geraakte kabels verhogen het risico op elektrische schokken.
- Wanneer u het gereedschap buitenshuis gebruikt, gebruik dan een verlengkabel die geschikt is voor gebruik buiten. Het gebruik van een verlengkabel die geschikt is voor gebruik buitenshuis vermindert het gevaar voor een elektrische schok.
- Wanneer het gebruik van het gereedschap in een vochtige omgeving niet te vermijden is, gebruik dan een aansluitpunt dat beveiligd is met een verliesstroomschakelaar. Het gebruik van een verliesstroomschakelaar vermindert het gevaar voor een elektrische schok.

### Veiligheid van personen

- Wees aandachtig. Let op wat u doet en ga verstandig aan het werk met elektrisch gereedschap. Gebruik het apparaat niet als u moe bent of onder invloed bent van drugs, alcohol of medicijnen. Eén moment van onoplettendheid bij het gebruik van het apparaat kan tot ernstige verwondingen leiden.
  - Draag uw persoonlijke veiligheidsuitrusting en steeds een veiligheidsbril. Door een persoonlijke veiligheidsuitrusting (stofmasker, niet glijdende veiligheidsschoenen, een veiligheidshelm of een gehoorbescherming - afhankelijk van de aard en het gebruik van het elektrisch gereedschap) te dragen, doet u het risico op verwondingen afnemen.
  - Voorkom een ongewilde inbedrijfstelling. Ga na of de schakelaar op "UIT(0)" staat voor u de stekker in het stopcontact steekt. Als u bij het dragen van het apparaat de vinger aan de schakelaar houdt of de stekker in het stopcontact steekt terwijl het ingeschakeld is, kan dat tot ongevallen leiden.
  - Verwijder instelgereedschap of schroefslutels voor u het apparaat inschakelt. Gereedschap dat of een sleutel die zich in een draaiend onderdeel van het apparaat bevindt, kan tot verwondingen leiden.
  - Overhaast je niet. Zorg ervoor dat u stevig staat en in evenwicht blijft.
- Dit maakt een betere controle van het gereedschap in onverwachte situaties.*
- Draag gepaste kleding. Draag geen wijde kleren en geen sieraden. Hou uw haar, kleren en handschoenen buiten het bereik van bewegende delen. Losse kleren, sieraden en lange haren kunnen door bewegende delen worden gegrepen.
  - Als er stofafzuig- en stofopvanginrichtingen kunnen worden gemonteerd, moet u ervoor zorgen dat die aangesloten zijn en juist worden gebruikt. Het gebruik van dergelijke inrichtingen doet de gevaren door stof afnemen.

### **Zorgvuldige omgang met en gebruik van elektrisch gereedschap**

- Overbelast het apparaat niet. Gebruik voor uw werk het elektrische gereedschap dat daarvoor bestemd is. Elektrisch gereedschap zal beter presteren en veiliger werken wanneer het wordt gebruikt in situaties waarvoor het dient.
- Gebruik geen elektrisch apparaat waarvan de schakelaar defect is. Een elektrisch apparaat dat niet meer kan worden in- of uitgeschakeld, is gevaarlijk en moet worden hersteld.
- Trek de stekker uit het stopcontact voor u het apparaat instelt, accessoires vervangt of het apparaat opbergt. Deze voorzorgsmaatregel voorkomt dat het apparaat ongewild wordt gestart.
- Bewaar ongebruikt elektrisch gereedschap buiten het bereik van kinderen. Laat personen die niet vertrouwd zijn met het apparaat of die deze gebruiksaanwijzing niet hebben gelezen, het apparaat niet gebruiken. Elektrisch gereedschap is gevaarlijk als het door onervaren personen wordt gebruikt.
- Ga zorgvuldig om met het apparaat. Controleer op verkeerd uitgelijnde of vastgelopen bewegende onderdelen, breuk of andere defecten die de werking van het gereedschap zouden kunnen beïnvloeden. Elektrisch gereedschap dat defect is moet hersteld worden. Veel ongevallen worden veroorzaakt door slecht onderhouden elektrisch gereedschap.
- Hou snijgereedschap scherp en zuiver. Zorgvuldig onderhouden snijgereedschap met scherpe kanten raakt minder snel geklemd en is gemakkelijker te hanteren.
- Gebruik elektrisch gereedschap, accessoires, speciaal gereedschap en dergelijke meer in overeenstemming met deze gebruiksaanwijzing en zoals het voor het type van apparaat is voorgeschreven. Hou bovendien rekening met de werkomstandigheden en de uit te voeren werkzaamheden. Het gebruik van elektrisch gereedschap voor andere doeleinden dan de voorgeschreven, kan tot gevaarlijke situaties leiden.

### **Service**

- Laat uw apparaat uitsluitend door gekwalificeerde vaklui en met originele reserveonderdelen herstellen. Zo bent u er zeker van dat het apparaat aan de veiligheidseisen blijft voldoen.

**en onderstaande aanvullende veiligheidsvoorschriften nauwkeurig op.**

	<b>WAARSCHUWING!</b> <b>Verpakkingsmateriaal is geen speelgoed! Kinderen mogen niet spelen met plastic zakken!</b> <b>Gevaar voor verstikking!</b>
---	--

In deze handleiding en/of op deze machine worden de volgende symbolen gebruikt:

	<b>Waarschuwing/gevaar!</b>
	<b>Lees voor gebruik de handleiding.</b>
	<b>Draag gehoorbescherming.</b>
	<b>Draag oogbescherming.</b>
	<b>Draag altijd een ademhalingsmasker.</b>
	<b>CE Conform de Europese toepasselijke standaarden op het gebied van veiligheid.</b>
	<b>De machine is dubbel geïsoleerd overeenkomstig EN50144; een aardedraad is daarom niet nodig.</b>

### **BIJKOMENDE VEILIGHEIDSINSTRUCTIES VOOR HET GEBRUIK VAN EEN MOTORMENGER**

- Zet de mengkop stevig vast en verwijder de sleutel vóór u de machine start.
- Meng of roer nooit explosieve of ontbrandbare substanties.
- Draag tijdens het mengen geschikte beschermingsvoorzieningen voor ogen, oren, handen en de ademhaling.
- Dit toestel is niet geschikt voor het mengen van voeding. Dit toestel kan niet grondig genoeg gereinigd worden om te voldoen aan de wettelijke vereisten voor de hygiëne.
- U kunt met dit apparaat alleen veilig werken wanneer u de handleiding voor de bediening en het onderhoud zorgvuldig doorleest en de gegeven aanwijzingen opvolgt.
- Neem tevens alle veiligheidsinstructies in acht die een leveringsbestanddeel van elk gereedschap vormen.
- Controleer vóór gebruik altijd eerst de beweeglijke toevoerleiding en de stekker. Laat defecten verhelpen door een vakman.
- Met dit gereedschap mag niet gewerkt worden in vochtige en natte ruimten, niet in de open lucht bij regen, sneeuwval of mist en ook in niet een omgeving waar explosiegevaar bestaat.

- Overtuig u ervan van het apparaat uitgeschakeld is voordat u het aansluit op het stroomnet. Controleer daartoe de stand van de desbetreffende schakelaar.
- Wees voorzichtig bij lang haar en sieraden. Werk met correct gesloten, nauwsluitende kleding zonder losse elementen.
- Overtuig u ervan dat het vat met de mengsubstantie niet heen en weer kan schuiven.
- Leid de beweeglijke toevoerleiding altijd van het gereedschap naar achteren. De beweeglijke leiding mag niet door trekken belast worden en niet over scherpe randen liggen of gelegd worden.
- Let op dat u bij het werk altijd stevig en veilig staat.
- Gebruik de extra handgreep
- Houd rekening met een reactiekoppel.
- Neem geen staal van het mengsel vóórdat de machine tot stilstand is gekomen. Hou uw handen uit de buurt van de mengstaven wanneer de machine draait.

#### ELEKTRISCHE VEILIGHEID

	<b>Controleer of de netspanning overeenkomt met de aangegeven netspanning op het typeplaatje van de machine, voordat u de machine gebruikt.</b>
---	---

#### BESCHRIJVING

1. Aan/uit-schakelaar
2. Ontgrendelknop Aan/uit-schakelaar
3. Instelwiel toerental
4. Instelknop tandwieloverbrenging
5. Roerstaaf (Mixer)

#### MENGACCESSOIRE MONTEREN/ DEMONTEN

	<b>Neem voor het monteren van een mengaccessoire altijd de stekker uit het stopcontact.</b>
---	---

- De houder van het mengaccessoire (4) is voorzien van een M14 binnendraad. Gebruik een adapter voor het monteren van mengaccessoires die niet zijn voorzien van een M14 buitendraad.
- Gebruik altijd een mengaccessoire dat geschikt is voor het te mengen materiaal. Een verkeerd mengaccessoire kan een onnodig hoge belasting veroorzaken voor u en voor het apparaat.

1. Draai het mengaccessoire met de klok mee in de houder.
2. Draai het mengaccessoire handvast. Tijdens gebruik van de mengmachine draait het mengaccessoire zichzelf goed vast.
3. Bij het demonteren draait u het mengaccessoire tegen de klok in uit de houder. Het mengaccessoire kan goed vast zitten. Gebruik in dat geval een steeksleutel om de houder tegen te houden.

#### GEBRUIK (MENGEN)

	<b>Op de verpakking van het te mengen materiaal staat de juiste gebruiksaanwijzing. Lees deze goed door.</b>
---	--

- Houd het apparaat bij inschakelen met twee handen vast aan de dubbele handgreep. Bij het mengen van zwaardere stoffen kan een grote kracht op de machine komen te staan.
  1. Steek de stekker in het stopcontact.
  2. Zet het instelwiel voor het toerental (3) in de laagste stand. Op deze manier voorkomt u dat het materiaal gaat spatten als u de machine aanzet.
  3. Steek het mengaccessoire in het te mengen materiaal.
  4. Schakel de machine in door eerst de ontgrendelknop (2) in te drukken en vervolgens de aan/uit-schakelaar (1).
  5. Verhoog het toerental naar de gewenste stand en meng de stoffen totdat het gewenste resultaat is bereikt.
  6. Schakel de machine uit door de aan/uitschakelaar (1) los te laten.

#### REINIGING EN ONDERHOUD

	<b>Opgelet ! Trek de netstekker uit de contactdoos alvorens werkzaamheden aan het apparaat te verrichten.</b>
---	---

#### Service

§ Laat uw apparaat uitsluitend door gekwalificeerde vaklui en met originele reserveonderdelen herstellen. Zo bent u zeker dat de veiligheid van het apparaat behouden blijft.

#### Reinigen

- Let op dat geen vloeistoffen in het apparaat dringen. Gebruik een zachte doek voor de reiniging van de behuizing. Gebruik nooit benzine, oplosmiddelen of reinigingsmiddelen die de kunststof aantasten.
- Reinig de roerelementen zo mogelijk direct na het werk.

	<b>OPGELET! Ter waarborging van de veiligheidsisolatie moet de machine vervolgens aan een veiligheidstechnische controle worden onderworpen. Daarom mogen deze werkzaamheden uitsluitend door elektrotechnisch vakpersoneel worden uitgevoerd.</b>
---	--

### Smeren

De machine heeft geen extra smering nodig.

### Controleren en vervangen van de koolborstels

De koolborstels dienen regelmatig te worden gecontroleerd.

- Wanneer de koolborstels versleten zijn, wordt het apparaat automatisch uitgeschakeld.
- Reinig van tijd tot tijd de luchtopeningen aan de motorbehuizing.
- Na ca. 100 bedrijfsuren: de koolborstels controleren en zo nodig vervangen en motorbehuizing reinigen. (Of u kan uw machine binnenbrengen in ons service center om de koolborstels te laten vervangen)
- Na ca. 200 bedrijfsuren: de vetvulling in de drijfwerkkast vervangen.
- \_ Verwijder de koolborstelhouders en reinig de koolborstels.
- \_ Vervang in geval van slijtage beide koolborstels tegelijk.
- \_ Breng de koolborstelhouders weer aan.
- \_ Laat na het aanbrengen van nieuwe koolborstels de machine gedurende 15 minuten onbelast draaien.

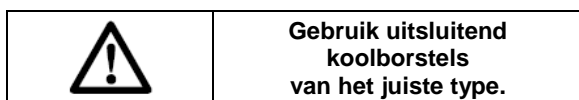

### TECHNISCHE GEGEVENS

#### WMIX1220

Netspanning V	230
Netfrequentie Hz	50
Vermogen W	1220
Toerental min-1	0-800
Hoedanigheid L	80
Binnendraad houder mengaccessoire	M14 Φ 120 mm
Gewicht kg	4.75
Toepassing zijnde standaard :	
LpA (geluidsdruk)* dB(A)	84 K = 3 dB(A)
LWA (geluidsvermogen)* dB(A)	95 K = 3 dB(A)

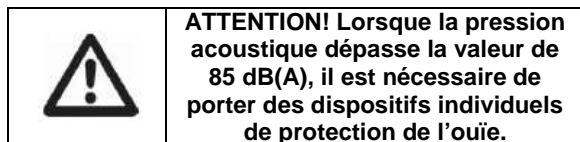

Gewogen kwadratische gemiddelde waarde de van toepassing zijnde standaard :  
4.24 m/s<sup>2</sup> K = 1.5 m/s<sup>2</sup>



De aanduiding van het feit dat de aangegeven totale trillingenwaarde werd gemeten conform een genormaliseerde proefmethode en kan worden gebruikt om een instrument met een ander instrument te vergelijken; de aanduiding van het feit dat de aangegeven totale trillingenwaarde ook kan worden gebruikt voor een voorafgaande evaluatie van de blootstelling.



Een waarschuwing die stipuleert dat de emissie van trilling in de loop van het werkelijke gebruik van het elektrische instrument kan verschillen van de aangegeven totale waarde, volgens de gebruiksmethodes van het instrument; door de noodzaak aan te geven de veiligheidsmaatregelen te identificeren met de bedoeling de operator te beschermen, welke gebaseerd zijn op een raming van de blootstelling in de werkelijke gebruiksomstandigheden (rekening houdend met alle bestanddelen van de werkingscyclus, zoals de stoptijden van het instrument en de werkingstijden in rust, naast de uitschakeltijd)

### SERVICEDIENST

\_ Beschadigde schakelaars moeten in de werkplaats van onze klantendienst hersteld worden.

\_ Als de vervanging van de voedingskabel noodzakelijk is, moet dit plaatsvinden door de fabrikant of zijn agent om een gevaar te voorkomen.

### OPSLAG

- Reinig zorgvuldig de gehele machine en het toebehoren.
- Berg de machine op buiten het bereik van kinderen, in een stabiele en veilige positie en op een droge plaats met een gematigde temperatuur. Vermijd te hoge en te lage temperaturen.
- Bescherm de machine tegen direct invallend licht. Bewaar ze, indien mogelijk, op een donkere plaats.
- Bewaar de machine niet in plastic of Nylon zakken om te vermijden dat er zich vocht ophoopt.

### GARANTIE

Voor de garantiebepalingen wordt verwezen naar de bijgevoegde garantievoorwaarden.

### MILIEU

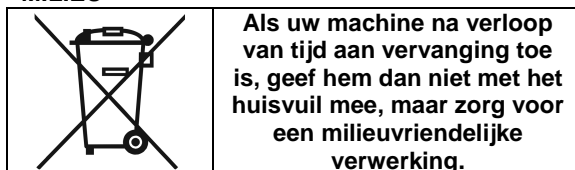

**APPLICATION**

Your mixer is designed to mix and stir:

- Light liquids and mixtures, such as paint, varnish or plaster.
- Heavier liquids and mixtures, such as adhesives, wallpaper paste, fillers or mortar. It is not designed for commercial use.

	<p><b>WARNING! Read this manual and general safety instructions carefully before using the appliance, for your own safety. Your power tool should only be passed on together with these instructions.</b></p>
---	---

**GENERAL POWER TOOL SAFETY WARNINGS**

When using the machine, always observe the enclosed safety instructions

Read all safety warnings and instructions. Failure to heed warnings and follow instructions may result in electric shock, fire and/or serious injury. Keep safety warnings and instructions for future reference. The term "power tool" in the safety warnings refers to your mains- operated (corded) power tool or battery-operated (cordless) power tool.

**Working area**

- Keep working area clean and well lit. Untidy and dark areas can lead to accidents.
- Do not operate power tools in potentially explosive surroundings, for example, in the presence of inflammable liquids, gases or dust. Power tools create sparks which may ignite the dust or fumes.
- Keep children and bystanders at a distance when operating a power tool. Distractions can cause you to lose control of it.

**Electrical safety**

- Always check that the power supply corresponds to the voltage on the rating plate.
- Power tool plugs must match the outlet. Never modify the plug in any way. Do not use adapter plugs with earthed power tools. Unmodified plugs and matching outlets will reduce the risk of an electric shock.
- Avoid body contact with earthed surfaces such as pipes, radiators, kitchen ranges and refrigerators. There is an increased risk of an electric shock if your body is earthed.
- Do not expose power tools to rain or wet conditions. If water gets inside a power tool, it will increase the risk of an electric shock.
- Do not damage the cord. Never use the cord for carrying, pulling or unplugging the power tool. Keep the cord away from heat, oil, sharp edges or moving parts. Damaged or entangled cords increase the risk of an electric shock.
- When operating a power tool outdoors, use an extension cable suitable for outdoor use. Using a

cord suitable for outdoor use reduces the risk of an electric shock.

- If operating a power tool in a damp location is unavoidable, use a power supply protected by a residual current device (RCD). Using an RCD reduces the risk of an electric shock.

**Personal safety**

- Stay alert, watch what you are doing and use common sense when operating a power tool. Do not use a power tool when you are tired or under the influence of drugs, alcohol or medication. A moment of inattention when operating a power tool may result in serious personal injury.
- Use safety equipment. Always wear eye protection. Using safety equipment such as a dust mask, non-skid safety shoes, a hard hat, or hearing protection whenever it is needed will reduce the risk of personal injury.
- Avoid accidental starts. Ensure the switch is in the off position before inserting the plug. Carrying power tools with your finger on the switch or plugging in power tools when the switch is in the on position makes accidents more likely.
- Remove any adjusting keys or spanners before turning on the power tool. A spanner or key left attached to a rotating part of the power tool may result in personal injury.
- Do not rush. Keep proper footing and balance at all times. *This allows better control of the tool in unexpected situations.*
- Dress properly. Do not wear loose clothing or jewellery. Keep your hair, clothing and gloves away from the power tool. Loose clothes, jewellery or long hair can become entangled in the moving parts.
- If there are devices for connecting dust extraction and collection facilities, please ensure that they are attached and used correctly. Using such devices can reduce dust-related hazards.

**Power tool use and care**

- Do not expect the power tool to do more than it can. Use the correct power tool for what you want to do. A power tool will achieve better results and be safer if used in the context for which it was designed.
- Do not use the power tool if the switch cannot turn it on and off. A power tool with a broken switch is dangerous and must be repaired.
- Disconnect the plug from the power source before making adjustments, changing accessories, or storing power tools. Such preventive safety measures reduce the risk of starting the power tool accidentally.
- Store power tools, when not in use, out of the reach of children and do not allow people who are not familiar with the power tool or these instructions to operate it. Power tools are potentially dangerous in the hands of untrained users.
- Maintain power tools. Check for misalignment or jammed moving parts, breakages or any other feature that might affect the operation of the power tool. If it is damaged, the power tool must be



repaired. Many accidents are caused by using poorly maintained power tools.

- Keep cutting tools sharp and clean. Properly maintained cutting tools with sharp cutting edges are less likely to jam and are easier to control.
- Use the power tool, accessories and cutting tools, etc., in accordance with these instructions and in the manner intended for the particular type of power tool, taking into account the working conditions and the work which needs to be done. Using a power tool in ways for which it was not intended can lead to potentially hazardous situations.







**Service**

- Your power tool should be serviced by a qualified specialist using only standard spare parts. This will ensure that it meets the required safety standards.

as well as the additional safety instructions.

	<b>WARNING: Packaging materials are not toys! Children must not play with plastic bags! Danger of suffocation!</b>
---	--

In this manual and/or on the machine the following symbols are used:

	<b>Warning / Danger!</b>
	<b>Read manual before use.</b>
	<b>Wear ear protection.</b>
	<b>Wear eye protection.</b>
	<b>Always wear a dust mask.</b>
	<b>In accordance with essential applicable safety standards of European directives</b>
	<b>Double insulated</b>

**ADDITIONAL SAFETY INSTRUCTIONS FOR USE OF MIXERS**

- Firmly tighten the mixing paddle, and remove the spanner before starting the machine.
- Never mix or stir explosive or inflammable substances.
- When mixing, wear proper personal protection measures for eyes, ears, hands and breathing.
- This appliance is not suitable for mixing foodstuffs. The appliance cannot be adequately cleaned in order to comply with hygiene regulations.
- It is only possible to work safely with this tool if you read these instructions for its use and maintenance thoroughly and follow the instructions meticulously.
- Please also observe the other safety instructions included in the delivery scope of every tool.
- Before using the tool, always check the flexible supply lead and the plug. Any faults must be repaired by an expert.
- The tool must not be used in damp and wet rooms, in the open in rain, fog, snow or in any area in which there is a risk of explosion.
- Before connecting the tool to the electricity mains, make sure that it is switched off. Check the position of the corresponding switch where necessary.
- Take care with long hair and fashion accessories. Always wear close-fitting, properly fastened clothing without any loose parts when working with the tool.
- Secure the container holding the substance you wish to mix on the floor to prevent it moving.
- Always guide the flexible supply lead to the back away from the tool. Do not exert any strain on the flexible lead by pulling it, and make sure that it is not lying on or guided over any sharp edges.
- Take care when working that you are standing in a safe and secure position.
- Always use the additional handle.
- Expect there to be a torque reaction.

**ELECTRICAL SAFETY**

	<b>Before using the machine, make certain that the mains power supply corresponds to the voltage stated on the rating plate of the machine.</b>
---	---

**DESCRIPTION**

1. ON/OFF switch
2. Release button for ON/OFF switch
3. Speed adjustment wheel
4. Paddle holder
5. Mixer bar (mixer)

## FITTING & REMOVING PADDLES

	<b>Always unplug the machine from the mains before fitting a paddle.</b>
---	--

- The paddle holder (4) has an M14 internal thread. Use an adapter to fit paddles that do not have an M14 external thread.
  - Always use a paddle that is suitable for the material to be mixed/stirred. Using an unsuitable paddle can unnecessarily overload both the machine and yourself.
1. Screw the paddle clockwise into the holder.
  2. Hand-tight is sufficient. Once you start using the power mixer, the paddle will tighten itself firmly in the holder.
  3. To remove the paddle, unscrew it from the holder in an anticlockwise direction. The paddle can become rather tight in the holder. In that case, use a spanner to keep the holder from turning.

### USE (FOR MIXING)

	<b>Mixing instructions are usually given on the packaging of the material to be mixed. Read these thoroughly.</b>
---	---

- Houd het apparaat bijinschakelen met twee
  - When starting the power mixer, hold it firmly by both handgrips. The machine can be subject to powerful forces when stirring heavier substances and mixtures.
1. Plug the machine into the mains power.
  2. Set the speed adjustment wheel (3) to the slowest setting. This way you can prevent the material from splashing when you start the machine.
  3. Insert the paddle into the material or mixture.
  4. Start the machine by pressing and holding the release button (2) followed by the ON/OFF switch (1).
  5. Increase the speed to the desired setting, and stir the material or mixture until you are satisfied with the result.
  6. Stop the machine by releasing the ON/OFF switch (1).

## CLEANING AND MAINTENANCE

	<b>Attention! Before performing any work on the equipment, pull the power plug.</b>
---	---

### Service

§ Only qualified specialist personnel and original replacement parts should be used for repairs. This will ensure that your device remains safe.

### Cleaning

- Liquids must not be allowed to get into the inside of the appliance. Use a soft cloth to clean the casing. Never use gasoline, solvents or cleaning agents that are aggressive on plastics.
- Wherever possible, always clean the mixing tools immediately after finishing work.
- Clean the air vents on the motor housing from time to time.

	<b>CAUTION! To maintain the protective insulation, a safety inspection must subsequently be carried out on the machine. For this reason, such work must only be performed by an electrical workshop.</b>
---	--

### Lubrication

The machine requires no additional lubrication.

### Checking and replacing the carbon brushes

The carbon brushes must be checked on a regular basis.

After approx. 100 working hours, the carbon brushes control and, if necessary, replace and clean the crankcase.

- After approx. 200 working hours, renew the crankcase lubrication.
- \_ Remove the carbon brush holders and clean the carbon brushes.
- \_ In case of wear, replace both carbon brushes at the same time.
- \_ Mount the carbon brush holders.
- \_ After mounting new carbon brushes, let the machine run at no load for 15 minutes.

	<b>Use only the correct type of carbon brushes.</b>
---	---

## TECHNICAL DATA

### WMIX1220

Mains voltage V	230
Mains frequency Hz	50
Power rating W	1220
Speed min-1	0-800
Capacity L	80
Internal thread paddle holder	M14 Φ 120 mm

Weight kg 4.75

Noise emission values measured according to relevant standard.

LpA (sound pressure)* dB(A)	84	K = 3 dB(A)
LWA (sound power)* dB(A)	95	K = 3 dB(A)

	<b>ATTENTION !</b> The sound power pressure may exceed 85 dB(A), in this case individual hearing protection must be worn.
---	--

Weighted root mean square acceleration according to relevant standard. : 4.24 m/s<sup>2</sup> K = 1.5 m/s<sup>2</sup>



The declared vibration total value has been measured in accordance with a standard test method and may be used for comparing one tool with another that the declared vibration total value may also be used in a preliminary assessment of exposure.



A warning that the vibration emission during actual use of the power tool can differ from the declared total value depending on the ways in which the tool is used and of the need to identify safety measures to protect the operator that are based on an estimation of exposure in the actual conditions of use (taking account of all parts of the operating cycle such as the times when the tool is switched off and when it is running idle in addition to the trigger time).

### SERVICE DEPARTMENT

\_ Damaged switches must be replaced by our after-sales service department.

\_ **If replacing the power cord is necessary, it should be done by the manufacturer or his agent to avoid a hazard.**

### STORAGE

- \_ Thoroughly clean the whole machine and its accessories.
- \_ Store it out of the reach of children, in a stable and secure position, in a cool and dry place, avoid too high and too low temperatures.
- \_ Protect it from exposure to direct sunlight. Keep it in the dark, if possible.
- \_ Don't keep it in plastic bags to avoid humidity build-up.

### GUARANTEE

Refer to the enclosed guarantee conditions for the terms and conditions of guarantee.

### ENVIRONMENT

	<b>Should your machine need replacement after extended use, do not put it in the domestic waste but dispose of it in an environmentally safe way.</b>
--	---

## EINSATZBEREICH

Ihr Rührwerk wurde zum Mischen und Rühren folgender Materialien entwickelt:

- Dünnflüssiges Ruhrgut wie Farben, Lacke oder Putz.
- Dickflüssigeres Ruhrgut wie Kleber, Kleister Spachtelmasse oder Mortel.

	<p><b>WARNHINWEIS!</b>  <b>Lesen Sie diese Betriebsanleitung aufmerksam vor dem Gebrauch dieser Maschine durch, um Ihre eigenen Sicherheit zu garantieren. Das Gerät ist nicht für den professionellen Einsatz geeignet.</b></p>
---	--

## ALLGEMEINE SICHERHEITSHINWEISE FÜR ELEKTROWERKZEUGE

Lesen Sie alle Sicherheitshinweise und Anweisungen gut durch. Die Nichtbeachtung der Sicherheitshinweise und Anweisungen können einen Stromschlag, Brand und/oder schwere Verletzungen verursachen. Bewahren Sie alle Sicherheitshinweise und Anweisungen zur späteren Einsicht auf. Der in den Sicherheitshinweisen verwendete Begriff "Elektrowerkzeug" bezieht sich auf netzbetriebene Elektrowerkzeuge (mit Netzkabel) und auf akkubetriebene Elektrowerkzeuge (ohne Netzkabel).

### Arbeitsplatz

☞ Halten Sie Ihren Arbeitsbereich sauber und gut beleuchtet. Unordnung oder dunkle Arbeitsbereiche können zu Unfällen führen.

☞ Arbeiten Sie mit dem Elektrowerkzeug nicht in explosionsgefährdeter Umgebung, wie zum Beispiel mit brennbaren Flüssigkeiten, Gasen oder bei Staubentwicklung.

Elektrowerkzeuge erzeugen Funken, die den Staub oder die Dämpfe entzünden können.

☞ Halten Sie Kinder und andere Personen während der Benutzung des Elektrowerkzeugs fern. Bei Ablenkung können Sie die Kontrolle über das Gerät verlieren.

### Elektrische Sicherheit

\_ Der Netzstecker des Elektrowerkzeugs muss in die Steckdose passen. Der Stecker darf in keiner Weise verändert werden. Verwenden Sie keine Adapterstecker gemeinsam mit schutzgeerdeten Elektrowerkzeugen. Unveränderte Stecker und passende Steckdosen verringern das Risiko eines elektrischen Schlags.

\_ Vermeiden Sie Körperkontakt mit geerdeten Oberflächen, wie von Rohren, Heizungen, Herden und Kühlschränken. Es besteht ein erhöhtes Risiko durch elektrischen Schlag, wenn Ihr Körper geerdet ist.

\_ Halten Sie Elektrowerkzeuge von Regen oder Nässe fern. Das Eindringen von Wasser in ein Elektrogerät erhöht das Risiko eines elektrischen Schlags.

\_ Zweckentfremden Sie das Kabel nicht, um das Elektrowerkzeug zu tragen, aufzuhängen

oder um den Stecker aus der Steckdose zu ziehen. Halten Sie das Kabel fern von Hitze, Öl, scharfen Kanten oder sich bewegenden Geräteteilen. Beschädigte oder verwickelte Kabel erhöhen das Risiko eines elektrischen Schlags.

\_ Wenn Sie mit einem Elektrowerkzeug im Freien arbeiten, verwenden Sie nur Verlängerungskabel, die auch für den Außenbereich geeignet sind. Die Anwendung eines für den Außenbereich geeigneten Verlängerungskabels verringert das Risiko eines elektrischen Schlags.

\_ Wenn der Betrieb des Elektrowerkzeugs in feuchter Umgebung nicht vermeidbar ist, verwenden Sie einen Fehlerstromschutzschalter. Der Einsatz eines Fehlerstromschutzschalters vermindert das Risiko eines elektrischen Schlags.

### Sicherheit von Personen

\_ Seien Sie aufmerksam, achten Sie darauf, was Sie tun, und gehen Sie mit Bedacht an die Arbeit mit einem Elektrowerkzeug. Benutzen Sie kein Elektrowerkzeug, wenn Sie müde sind oder unter dem Einfluss von Drogen, Alkohol oder Medikamenten stehen. Ein Moment der Unachtsamkeit beim Gebrauch des Elektrowerkzeugs kann zu schweren Verletzungen führen.

\_ Tragen Sie persönliche Schutzausrüstung und immer eine Schutzbrille. Das Tragen persönlicher Schutzausrüstung, wie Staubmaske, rutschfeste Sicherheitsschuhe, Schutzhelm oder Ohrenschutz, je nach Art und Einsatz des Elektrowerkzeugs, verringert das Verletzungsrisiko.

\_ Vermeiden Sie eine unbeabsichtigte Inbetriebnahme. Vergewissern Sie sich, dass das Elektrowerkzeug ausgeschaltet ist, bevor Sie es an die Stromversorgung anschließen.

Wenn Sie beim Tragen des Elektrowerkzeugs den Finger am Schalter haben oder das Gerät eingeschaltet an die Stromversorgung anschließen, kann dies zu Unfällen führen.

\_ Entfernen Sie Einstellwerkzeuge oder Schraubenschlüssel, bevor Sie das Elektrowerkzeug einschalten. Ein Werkzeug oder Schlüssel, der sich in einem drehenden Geräteteil befindet, kann zu Verletzungen führen.

\_ Hetzen Sie nicht. Sicheren Stand und halten Sie jederzeit das Gleichgewicht. *Dies ermöglicht eine bessere Kontrolle über das Werkzeug in unerwarteten Situationen.*

\_ Tragen Sie geeignete Kleidung. Tragen Sie keine weite Kleidung oder Schmuck. Halten Sie Haare, Kleidung und Handschuhe fern von sich bewegenden Teilen. Lockere Kleidung, Schmuck oder lange Haare können von sich bewegenden Teilen erfasst werden.

\_ Wenn Staubabsaug- und -auffangeinrichtungen montiert werden können, vergewissern Sie sich, dass diese angeschlossen sind und richtig verwendet werden. Die Verwendung einer Staubabsaugung kann Gefährdungen durch Staub verringern.

### Der Gebrauch und die Pflege von Elektrowerkzeugen

- \_ Überlasten Sie das Gerät nicht. Verwenden Sie für Ihre Arbeit das dafür geeignete Elektrowerkzeug. Mit dem passenden Elektrowerkzeug arbeiten Sie besser und sicherer im angegebenen Leistungsbereich.
- \_ Benutzen Sie kein Elektrowerkzeug, dessen Schalter defekt ist. Ein Elektrowerkzeug, das sich nicht mehr ein- oder ausschalten lässt, ist gefährlich und muss repariert werden.
- \_ Nehmen Sie den Netzstecker von der Steckdose ab und/oder entfernen Sie den Akku, bevor Sie Geräteeinstellungen vornehmen, Zubehörteile wechseln oder das Gerät weglegen. Diese Vorsichtsmaßnahme verhindert den unbeabsichtigten Start des Elektrowerkzeugs.
- \_ Bewahren Sie unbenutzte Elektrowerkzeuge außerhalb der Reichweite von Kindern auf. Lassen Sie Personen, die mit diesem Gerät nicht vertraut sind oder diese Anweisungen nicht gelesen haben, es nicht benutzen. Elektrowerkzeuge sind gefährlich, wenn sie von unerfahrenen Personen benutzt werden.
- \_ Warten Sie Elektrowerkzeuge. Kontrollieren Sie, ob bewegliche Teile einwandfrei funktionieren und nicht klemmen, ob Teile gebrochen oder so beschädigt sind, dass die Funktion des Elektrowerkzeugs beeinträchtigt ist. Lassen Sie beschädigte Teile vor dem Einsatz des Gerätes reparieren. Viele Unfälle haben ihre Ursache in schlecht gewarteten Elektrowerkzeugen.
- \_ Halten Sie Schneidwerkzeuge scharf und sauber. Sorgfältig gepflegte Schneidwerkzeuge mit scharfen Schneidkanten verklemmen sich weniger und sind leichter zu führen.
- \_ Verwenden Sie Elektrowerkzeug, Zubehör, Einsatzwerkzeuge usw. entsprechend diesen Anweisungen. Berücksichtigen Sie dabei die Arbeitsbedingungen und die auszuführende Tätigkeit. Der Gebrauch von Elektrowerkzeugen für andere als die vorgesehenen Anwendungen kann zu gefährlichen Situationen führen.

### Wartung

- \_ Lassen Sie Ihr Elektrowerkzeug nur von qualifiziertem Fachpersonal und nur mit Original-Ersatzteilen reparieren. Damit wird sichergestellt, dass die Sicherheit des Elektrowerkzeugs gewährleistet bleibt.

Folgende Symbole werden in dieser Anleitung verwendet:

	<p><b>WARNHINWEIS:</b>  <b>Verpackungsmaterial ist kein Kinderspielzeug! Kinder dürfen nicht mit Kunststoffbeuteln spielen! Es besteht Erstickungsgefahr!</b></p>
---	---

In dieser Anleitung und/oder auf dem Gerät werden folgende Symbole verwendet:

	<p><b>Warnhinweis / Gefahr!</b></p>
	<p><b>Vor Gebrauch Bedienungsanleitung lesen.</b></p>
	<p><b>Ohrenschutz tragen.</b></p>
	<p><b>Schutzbrille tragen.</b></p>
	<p><b>Immer Schutzhandschuhe tragen.</b></p>
	<p><b>Übereinstimmung mit den jeweils maßgeblichen EU-Sicherheitsrichtlinien.</b></p>
	<p><b>Doppelt isoliert.</b></p>

### ZUSÄTZLICHE SICHERHEITSHINWEISE FÜR ELEKTRISCH BETRIEBENE MISCHGERÄTE

- Das Mischelement immer gut und sicher an der Antriebswelle befestigen, und den Stellschlüssel vor der Inbetriebnahme des Geräts unbedingt abnehmen.
- Explosive oder entflammbare Substanzen dürfen auf keinen Fall gemischt werden.
- Tragen Sie beim Mischen immer angemessene persönliche Schutzvorrichtungen, wie Sicherheitsbrille, Ohrenschutz, feste Handschuhe und einen Atemschutz.
- Benutzen Sie dieses Gerät nicht für die Zubereitung von Nahrungsmitteln, weil es nicht so gereinigt werden kann, dass es den einschlägigen Hygienebestimmungen entspricht.
- Die sichere Arbeit mit dem Gerät ist nur dann möglich, wenn Sie sich diese Anleitung für die Nutzung und Wartung gründlich durchlesen, und die genannten Anweisungen genau einhalten.
- Halten Sie die weiteren Sicherheitsvorschriften ein, die Lieferbestandteil eines jeden Geräts sind.
- Kontrollieren Sie vor jeder Inbetriebnahme das flexible Netzkabel und den Netzstecker. Lassen Sie Defekte von einem Fachmann beheben.
- Mit dem Gerät darf nicht in feuchten und nassen Räumen, im Freien bei Regen, Nebel, Schneefall und in einer Umgebung mit Explosionsgefahr gearbeitet werden.
- Stellen Sie vor dem Anschluss des Geräts an das Stromnetz sicher, dass das Gerät ausgeschaltet ist. Prüfen Sie ggf. die Stellung des entsprechenden Schalters.
- Vorsicht bei langen Haaren und modischem Schmuck. Arbeiten Sie mit ordnungsgemäß geschlossener, eng anliegender Kleidung ohne lose Teile.

- Sichern Sie den Behälter mit der zu mischenden Substanz gegen eine mögliche Bewegung auf dem Boden.
- Führen Sie das flexible Netzkabel immer vom Gerät nach hinten. Das flexible Netzkabel darf nicht durch Ziehen belastet werden und nicht auf scharfen Kanten liegen oder über diese geführt werden.
- Achten Sie bei der Arbeit auf einen sicheren und festen Stand.
- Benutzen Sie den Zusatzgriff.
- Rechnen Sie mit der Auswirkung des Drehmoments.
- Nehmen Sie das gemischte Material erst heraus, nachdem das Gerät gestoppt wurde. Fassen Sie nie in den Mischbehälter, solange das Gerät noch läuft.

#### ELEKTRISCHE SICHERHEIT

	<b>Überprüfen Sie vor Gebrauch der Maschine, ob die Netzspannung der auf dem Typenschild der Maschine angegebenen Spannung entspricht.</b>
---	--

#### GERÄTEBESCHREIBUNG

1. Ein-/Aus-Schalter
2. Freigabeknopf für Ein-/Aus-Schalter
3. Drehzahl-Einstellrad
4. Gang-Wahlschalter
5. Mischstange (mit Mischelement)

#### ANBRINGEN UND ENTFERNEN VON RÜHRWERKZEUGEN

	<b>Ziehen Sie vor dem Montieren eines Rührwerkzeugs stets den Netzstecker.</b>
---	--

- Die Rührwerkzeug-Aufnahme (4) hat ein M14-Innengewinde. Verwenden Sie zur Anbringung von Rührwerkzeugen ohne M14-Ausengewinde einen Adapter.
- Verwenden Sie stets nur Rührwerkzeuge, die für das Ruhrgut geeignet sind. Bei ungeeignetem Rührwerkzeug können Sie sich selbst oder die Maschine unnötig überlasten.

1. Schrauben Sie das Rührwerkzeug im Uhrzeigersinn in die Aufnahme ein.
2. Ziehen Sie es handfest an. Nach dem Einschalten des Rührwerks dreht sich das Rührwerkzeug in der Aufnahme von selbst fest.
3. Schrauben Sie zum Entfernen des Rührwerkzeugs dieses gegen den Uhrzeigersinn aus der Aufnahme. Möglicherweise sitzt das Rührwerkzeug sehr fest in der Aufnahme. Verhindern Sie in diesem Fall mit einem Schlüssel, dass sich die Aufnahme mitdreht.

#### GEBRAUCH (MISCHEN)

	<b>Anweisungen zum Mischen des Materials finden Sie auf den jeweiligen Packungen. Beachten Sie diese bitte genau.</b>
---	---

- Halten Sie das Ruhrwerk beim Einschalten an beiden Handgriffen fest. Beim Mischen schweren Ruhrguts können an der Maschine starke Kräfte auftreten.
1. Stecken Sie den Netzstecker in die Steckdose.
  2. Stellen Sie das Drehzahl-Einstellrad (3) auf die niedrigste Geschwindigkeit ein. Auf diese Weise können Sie beim Einschalten der Maschine Spritzer vermeiden.
  3. Führen Sie das Ruhrwerkzeug in das Ruhrgut ein.
  4. Zum Einschalten der Maschine halten Sie den Freigabeknopf (2) gedrückt und drücken dann den Ein-/Aus-Schalter (1).
  5. Erhöhen Sie die Drehzahl nach Bedarf, und mischen Sie das Ruhrgut bis zum gewünschten Ergebnis.
  6. Zum Ausschalten der Maschine lassen Sie den Ein-/Aus-Schalter (1) los.

## REINIGUNG UND WARTUNG

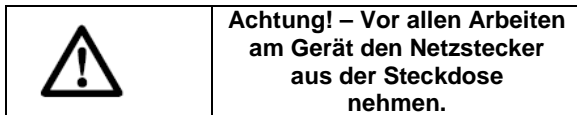

### Wartung und Service

§ Reparaturen dürfen nur von zugelassenen Werkstätten ausgeführt werden, die die Original-Ersatzteile verwenden. Damit ist das Gerät auch nach der Reparatur weiterhin sicher.

### Reinigung

- Vor allen Reinigungsarbeiten das Gerät immer von der Stromversorgung trennen.
- Es dürfen keine Flüssigkeiten in das Innere des Geräts gelangen. Verwenden Sie zum Reinigen des Gehäuses ein weiches Tuch. Verwenden Sie niemals Benzin, Lösungsmittel oder Reiniger, die Kunststoff angreifen.
- Reinigen Sie die Rührsätze möglichst unmittelbar nach Beendigung der Arbeit.
- Reinigen Sie von Zeit zu Zeit die Lüftungsschlitze am Motorgehäuse.
- Bei verschlissenen Kohlebürsten schaltet sich das Gerät selbstständig ab.

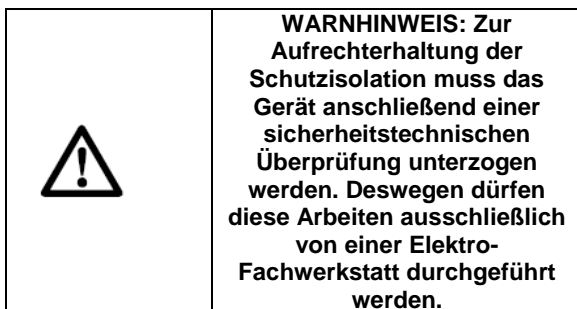

### Schmierung

Das Gerät erfordert keine zusätzliche Schmierung.

### Überprüfen und Austauschen der Kohlebürsten

- Die Kohlebürsten sind regelmäßig zu überprüfen.
- Nach ca. 100 Arbeitsstunden die Kohlebürsten überprüfen, ggf. wechseln und das Motorgehäuse reinigen.
  - Nach ca. 200 Arbeitsstunden die Fettfüllung im Getriebegehäuse erneuern
    - \* Entfernen Sie die Kohlebürstenhalter und reinigen Sie die Kohlebürsten.
    - \* Tauschen Sie bei Verschleiß immer beide Kohlebürsten aus.
    - \* Bringen Sie die Kohlebürstenhalter wieder an.
    - \* Lassen Sie das Elektrowerkzeug nach dem Austauschen der Kohlebürsten 15 Minuten lang im Leerlauf drehen.

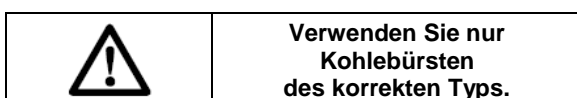

## TECHNISCHE DATEN

### WMIX1220

Netzspannung V	230
Netzfrequenz Hz	50
Leistungsaufnahme W	1220
Drehzahl min-1	0-800
Kapazität L	80
Innengewinde	
Rührwerkzeug-Aufnahme	M14
	Φ 120 mm
Gewicht kg	4.75

Werte von Lärm durch die Norm gemessen:  
Schalldruckpegel LpA 84 dB(A) K = 3dB(A)  
Schalleistungspegel LWA 95 dB(A) K = 3dB(A)

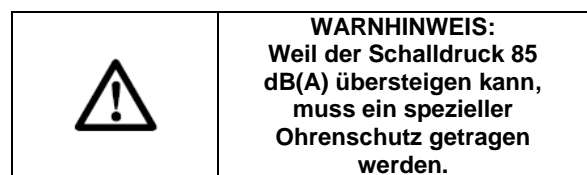

Gewichteter Effektivwert Beschleunigung nach der geltenden Norm: 4.24 m/s<sup>2</sup> K = 1.5 m/s<sup>2</sup>



**Hinweis:** Der angegebene Vibrationsgesamtwert wurde anhand eines genormten Prüfverfahrens gemessen und kann verwendet werden, um Elektrogeräte zu vergleichen. Der angegebene Vibrationsgesamtwert kann auch zur vorläufigen Einschätzung der Vibrationsexposition dienen.



**Warnung:** Die bei der tatsächlichen Benutzung des Elektrogeräts entstehenden Vibrationen können vom angegebenen Gesamtwert abweichen, abhängig davon, wie das Gerät benutzt wird. Es müssen Personenschutzmaßnahmen für den Bediener festgelegt werden, die sich auf eine Einschätzung der Exposition unter tatsächlichen Benutzungsbedingungen stützen (hierbei sind alle Anteile des Betriebszyklus zu berücksichtigen wie beispielsweise Zeiten, in denen das Gerät abgeschaltet ist, Zeiten, in denen es läuft, aber nicht eingesetzt wird oder noch die Auslösezeiten).

### KUNDENDIENST

- \_ Beschädigte Schalter müssen von unserer Kundendienstwerkstatt ersetzt werden.
- \_ **Ein zu ersetzendes Netzkabel darf nur vom Hersteller oder seinem Vertreter ersetzt werden, um Gefahren zu vermeiden.**

### LAGERUNG

- \_ Die gesamte Maschine und das Zubehör müssen gründlich gereinigt werden.
- \_ Die Maschine immer außerhalb der Reichweite von Kindern einlagern. In stabiler Position an einem trockenen und sicheren Ort aufstellen, an dem extrem hohe oder extrem niedrige Temperaturen nicht auftreten können.
- \_ Die eingelagerte Maschine vor Sonneneinstrahlung schützen, nach Möglichkeit in abgedunkelten Bereichen aufstellen.
- \_ Die Maschine nicht in Säcke bzw. Planen aus Nylon oder Kunststoff einschlagen, weil sich dort Feuchtigkeit ausbilden kann.

### GARANTIE

Siehe die beiliegenden Garantiebestimmungen.

### UMWELT

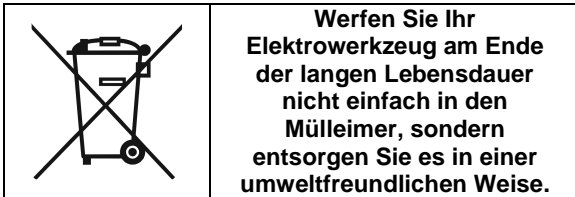



**APPLICAZIONE**

Il mixer progettato per miscelare e agitare:

- Liquidi e miscele leggere, quali ad es., pittura, vernice, stucco.
- Liquidi e miscele più pesanti, quali adesivi, colla per carta da parati, riempitivi o malta.

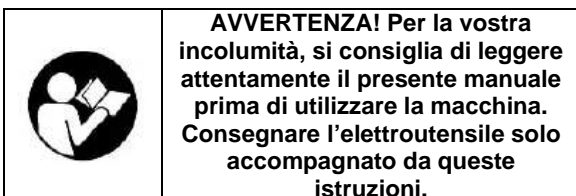
**NORME GENERALI DI SICUREZZA**

Attenzione! Leggere tutte le istruzioni. Non attenersi alle avvertenze e alle istruzioni che seguono può causare scosse elettriche, incendi e/o gravi lesioni. Conservare le presenti avvertenze e istruzioni in modo da poterle consultare in seguito. Il termine "elettrodomestico" di seguito utilizzato si riferisce a elettrodomestici alimentati a rete (con cavo) o a batteria (cordless).

**Luogo di lavoro**

- Mantenere l'area di lavoro pulita e ben illuminata. Aree di lavoro in disordine e non illuminate possono dare origine a incidenti.
- Non utilizzare l'apparecchio in ambienti a rischio di esplosione nei quali si trovino liquidi, gas o polveri infiammabili. Gli elettrodomestici producono scintille che possono incendiare polveri o vapori.
- Durante l'impiego dell'elettrodomestico, tenere lontani bambini e i non addetti ai lavori. In caso di distrazione, si potrebbe perdere il controllo dell'apparecchio.

**Sicurezza elettrica**

- Verificare sempre che i dati riportati sulla targhetta corrispondano a quelli della rete elettrica.
- La spina dell'apparecchio deve essere adatta alla presa. La spina non può essere modificata in alcun modo. Non utilizzare adattatori insieme ad apparecchi collegati a terra. Spine non modificate e prese di corrente adatte riducono il rischio di scosse elettriche.
- Evitare il contatto fisico con superfici collegate a terra quali tubi, impianti di riscaldamento, fornelli e frigoriferi. C'è un alto rischio di prendere la scossa se il corpo è collegato a terra.
- Proteggere l'apparecchio da pioggia e umidità. L'infiltrazione di acqua in un elettrodomestico aumenta il rischio di scosse elettriche letali.
- Non danneggiare il cavo. Non utilizzare il cavo per trascinare l'apparecchio, per tirarlo oppure per estrarre la spina dalla presa. Tenere lontano il cavo da fonti di calore, olio, spigoli aguzzi o parti in movimento dell'apparecchio. I cavi danneggiati o aggrovigliati aumentano il rischio di scosse elettriche letali.
- Se l'elettrodomestico viene impiegato all'aperto, utilizzare solo prolunghine adatte a questo scopo.

L'impiego di una prolunga adatta per l'uso all'aperto diminuisce il rischio di scosse elettriche letali.

- Se non si può evitare di azionare l'elettrodomestico in un luogo umido, utilizzare una rete di alimentazione protetta da dispositivo di corrente residua (RCD). L'uso di un RCD riduce il rischio di scosse elettriche letali.

**Sicurezza delle persone**

- Prestare attenzione. Fare molta attenzione a quello che si fa quando si lavora con un elettrodomestico. Non utilizzare l'apparecchio quando si è stanchi o sotto gli effetti di droghe, alcool o farmaci. Un momento di distrazione durante l'uso dell'apparecchio può causare gravi lesioni.
- Portare sempre un paio di occhiali protettivi ed indossare dispositivi di protezione personale quali maschera antipolvere, calzature di sicurezza antiscivolo, elmetto o paraorecchi, a seconda del tipo di impiego dell'elettrodomestico, fa diminuire il rischio di lesioni.
- Evitare la messa in funzione accidentale. Accertarsi che l'interruttore si trovi sulla posizione "off" prima di inserire la spina nella presa. Se durante il trasporto dell'apparecchio il dito poggia sull'interruttore, oppure se l'apparecchio viene collegato alla rete già in posizione di innesto, si possono verificare incidenti.
- Prima di avviare l'apparecchio, rimuovere gli utensili di regolazione o la chiave per dadi. Un utensile o una chiave che si trovino in una sezione rotante possono causare lesioni.
- Non abbiate fretta. Mantenere sempre una posizione corretta e l'equilibrio in ogni momento. *Questo permette un migliore controllo dello strumento in situazioni impreviste.*
- Indossare un abbigliamento idoneo. Indossare capi il più possibile aderenti ed evitare di indossare ornamenti o gioielli. Tenere capelli, abbigliamento e guanti lontano dalle sezioni in movimento. Un abbigliamento non aderente, gioielli o capelli lunghi possono restare intrappolati nelle sezioni in movimento.
- Se possono essere montati sistemi di aspirazione e captazione della polvere, assicurarsi che siano collegati e che vengano utilizzati in modo corretto. L'impiego di questi sistemi diminuisce i rischi causati dalla polvere.

**Uso attento e scrupoloso degli elettrodomestici**

- Non sovraccaricare l'apparecchio. Utilizzare l'elettrodomestico idoneo al lavoro da svolgere. Con un elettrodomestico adatto si potrà lavorare meglio e in modo più sicuro a seconda del campo di applicazione.
- Non utilizzare mai un elettrodomestico il cui interruttore sia difettoso. Un elettrodomestico che non si riesca più ad accendere o spegnere è pericoloso e deve essere riparato.
- Estrarre la spina dalla presa prima di effettuare regolazioni sull'apparecchio, sostituire accessori o prima di riporre l'elettrodomestico. Queste precauzioni servono a prevenire l'avvio involontario dell'apparecchio.

□ Conservare gli elettrotensili fuori dalla portata dei bambini. Non far utilizzare l'apparecchio a persone che non abbiano familiarità oppure che non abbiano letto queste istruzioni. Gli elettrotensili sono attrezzi pericolosi nelle mani di persone inesperte.

□ Avere cura dell'apparecchio. Controllare che le parti mobili dell'apparecchio funzionino perfettamente e non si blocchino, che non ci siano pezzi rotti oppure danneggiati in modo tale da pregiudicarne il funzionamento. Far riparare i pezzi danneggiati prima dell'impiego dell'apparecchio. Molti incidenti sono stati causati da elettrotensili sui quali viene eseguita una scarsa manutenzione.

□ Conservare gli utensili da taglio affilati e in ordine. Gli utensili da taglio conservati con cura e debitamente affilati si bloccano di meno e si gestiscono meglio.

□ Utilizzare l'elettrotensile, gli accessori, gli utensili, ecc. conformemente alle presenti istruzioni e per gli scopi previsti per questo particolare modello. Tenere quindi in considerazione le condizioni di lavoro e il tipo di applicazione. L'impiego di elettrotensili per usi diversi da quelli previsti può condurre a situazioni pericolose.

#### Manutenzione



□ Far riparare l'apparecchio solo da personale specializzato e che utilizza solo pezzi di ricambio originali. In questo modo viene garantita la sicurezza dell'apparecchio.

**nonché le misure di sicurezza ulteriori.**

	<b>AVVERTENZA:</b> <b>I componenti del materiale di imballaggio non sono giocattoli! I bambini non devono giocare con i sacchetti di plastica! Rischio di soffocamento!</b>
---	--

Nel presente manuale e/o sull'apparecchio sono utilizzati i seguenti simboli:

	<b>Avvertenza / Pericolo!</b>
	<b>Leggere attentamente il manuale prima dell'uso.</b>
	<b>Indossare protezioni auricolari.</b>
	<b>Indossare protezioni oculari.</b>
	<b>Indossare sempre protezioni per la respirazione.</b>

	<b>In conformità con le norme fondamentali sulla sicurezza delle direttive europee.</b>
	<b>Macchina classe II - Doppio isolamento - Non è necessaria la messa a terra.</b>

#### ULTERIORI ISTRUZIONI DI SICUREZZA PER L'USO DI MISCELATORI

- Serrare saldamente il braccio miscelatore e rimuovere la chiave prima di avviare l'apparecchio.
- Non utilizzare mai l'apparecchio per miscelare o agitare sostanze esplosive o infiammabili.
- Durante la miscelazione, utilizzare dispositivi di protezione personale appropriati per occhi, orecchie, mani e apparato respiratorio.
- Questo apparecchio non è indicato per miscelare generi alimentari. Non è infatti possibile pulire l'apparecchio in modo da soddisfare i requisiti igienici.
- È possibile lavorare in sicurezza con l'apparecchio solo leggendo attentamente queste istruzioni per l'uso e la manutenzione e osservando tutte le istruzioni indicate.
- Osservare le indicazioni per la sicurezza, che sono parte integrante di qualsiasi attrezzo.
- Controllare prima della messa in funzione, il cavo mobile e la spina. Fare riparare eventuali difetti da una persona qualificata.
- Non usare l'apparecchio in luoghi umidi e bagnati, all'aperto in caso di pioggia, nebbia, neve e neanche in ambienti a rischio di esplosione.
- Prima di collegare l'apparecchio alla corrente è necessario accertarsi che sia spento. Controllare eventualmente la posizione dell'interruttore.
- Attenzione in caso di capelli lunghi e accessori di moda, lavorare con indumenti chiusi e stretti, senza pezzi liberi.
- Fissare al pavimento il contenitore con la sostanza da miscelare.
- Portare il cavo sempre verso il retro dell'apparecchio. Il cavo mobile non deve essere stratonato e non deve toccare bordi affilati.
- Durante il lavoro è opportuno mantenere sempre una posizione ben salda.
- Usare la maniglia aggiuntiva.
- È possibile che si verifichi una reazione di coppia.
- Non estrarre il campione prima che l'apparecchio si sia fermato. Non toccare il tamburo di miscelazione mentre l'apparecchio è in funzione.

#### SICUREZZA ELETTRICA

	<b>Prima di usare la macchina, verifi care che l'alimentazione corrisponda alla tensione indicata sulla targhetta della macchina.</b>
---	---

## DESCRIZIONE

1. Interruttore di on/off
2. Pulsante di disinnesto per interruttore di on/off
3. Ruota di regolazione velocità
4. Supporto per pala
5. Braccio del miscelatore (miscelatore)

## MONTAGGIO & RIMOZIONE DELLE PALE

	<b>Scollegare sempre la macchina dall'alimentazione prima di inserire una pala.</b>
---	---

- Il supporto per pala (4) è dotata di un fi letatura interna M14. Usare un adattatore per montare le pale che non sono dotate di fi letatura esterna M14.
- Usare sempre una pala adatta per il materiale da miscelare/agitare. L'uso di una pala non idonea può causare un sovraccarico di lavoro inutile sia per la macchina che per l'operatore.
  1. Avvitare la pala in senso orario nel supporto.
  2. E suffi ciente stringere la pala manualmente. Dopo aver avviato il mixer elettronico, la pala si stringerà automaticamente nel relativo supporto.
  3. Per rimuovere la pala, svitarla dal supporto in senso antiorario. La pala può serrarsi saldamente nel supporto. In tal caso, usare una chiave per evitare la rotazione del supporto.

## UTILIZZO (PER MISCELAZIONE)

	<b>Le istruzioni di miscelazione sono generalmente indicate sulla confezione del materiale da miscelare. Leggere completamente tali istruzioni.</b>
---	---

- Quando si aziona il mixer elettronico, tenerlo stretto con le due impugnature. La macchina può essere soggetta a forti movimenti durante l'agitazione di sostanze e miscele più pesanti.
  1. Collegare la macchina all'alimentazione.
  2. Impostare la ruota di regolazione della velocità (3) al valore più basso. In questo modo è possibile evitare la fuoriuscita del materiale quando si avvia la macchina.
  3. Inserire la pala nel materiale o nella miscela.
  4. Avviare la macchina premendo e tenendo premuto il pulsante di disinnesto (2) seguito dall'interruttore di on/off (1).
  5. Aumentare la velocità al valore desiderato e agitare il materiale o la miscela finché non ad ottenere il risultato desiderato.
  6. Arrestare la macchina rilasciando l'interruttore di on/off (1).

## PULIZIA E MANUTENZIONE

	<b>Attenzione! Prima di eseguire qualsiasi intervento sull'apparecchio staccare la spina.</b>
---	---

### Manutenzione

- Far riparare l'apparecchio solo da personale specializzato e che utilizza solo pezzi di ricambio originali. In questo modo viene garantita la sicurezza dell'apparecchio.

### Pulizia

- Togliere la spina dalla presa prima di qualsiasi lavoro di pulizia sull'apparecchio.
- Evitare l'infiltrazione di liquidi all'interno dell'apparecchio. Usare per la pulizia del carter un panno morbido. Non usare mai benzina, solventi oppure detergenti che potrebbero danneggiare la plastica.
- Se possibile pulire l'apparecchio subito al termine del lavoro.
- Pulire periodicamente le fessure di aerazione.

	<b>ATTENZIONE! Per garantire l'isolamento di protezione, l'apparecchio deve essere poi sottoposto a un controllo. Per questo motivo l'operazione deve essere eseguita esclusivamente da un elettrotecnico qualificato.</b>
--	--

### Lubrificazione

La macchina non richiede lubrificazione supplementare.

### Controllo e sostituzione delle spazzole al carbonio

Le spazzole al carbonio devono essere controllate regolarmente.

- Quando le spazzole al carbonio sono usurate l'apparecchio si spegne automaticamente.
- Dopo circa 100 ore di lavoro controllare le spazzole al carbonio, eventualmente sostituirle e pulire il carter del motore. (In alternativa si può spedire l'apparecchio e far sostituire le spazzole al nostro servizio assistenza).
- Dopo circa 200 ore di lavoro rinnovare il grasso nel carter della trasmissione.

- \_ Togliere i portaspazzola e pulire le spazzole.
- \_ In caso di usura, sostituire entrambe le spazzole contemporaneamente.
- \_ Montare i portaspazzole al carbonio.
- \_ Dopo aver montato nuove spazzole al carbonio, mettere in funzione l'utensile a vuoto per 15 minuti.

	<b>Utilizzare soltanto spazzole al carbonio del tipo adeguato.</b>
---	--

## DATI TECNICI

### WMIX1220

Tensione di rete V	230
Frequenza di rete Hz	50
Potenza assorbita W	1220
Velocità min-1	0-800
Capacità L	80

Supporto pala con fi lettatura interna M14  
Φ 120 mm

Peso kg 4.75

Valori di emissione di rumore misurati in conformità  
allo standard applicabile.

Livello di pressione acustica  
LpA 84 dB(A) K = 3 dB(A)  
Livello di potenza acustica  
LwA 95 dB(A) K = 3 dB(A)

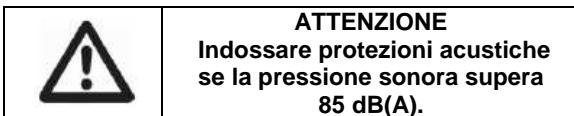

Valore quadratico medio ponderato di  
accelerazione, misurati in conformità allo standard  
applicabile : 4.24 m/s<sup>2</sup> K = 1.5 m/s<sup>2</sup>



Indicazione del fatto che il valore  
totale delle vibrazioni dichiarato è stato misurato  
conformemente a un metodo di test  
standardizzato e può essere utilizzato per  
mettere a confronto diversi strumenti;  
indicazione del fatto che il valore totale delle  
vibrazioni dichiarato può altresì essere utilizzato  
per una valutazione preliminare  
dell'esposizione.



Avviso che indica che l'emissione di  
vibrazioni durante l'utilizzo reale dello strumento  
può differire dal valore totale dichiarato, in  
funzione dei metodi di utilizzo dello strumento; e  
che comunica la necessità di identificare i  
provvedimenti di sicurezza volti a proteggere  
l'operatore, che sono basati su una valutazione  
dell'esposizione in condizioni d'uso reali (tenuto  
conto di tutte le componenti che costituiscono il  
ciclo di funzionamento, come il tempo di arresto  
dello strumento e di funzionamento a riposo  
oltre al tempo di avvio)

## UFFICIO ASSISTENZA

\_ Gli interruttori guasti devono essere sostituiti dal  
nostro Servizio Assistenza.

\_ **Per la sostituzione del cavo di alimentazione, è  
necessario l'intervento del costruttore o di un  
suo rappresentante al fine di evitare qualsiasi  
pericolo.**

## CONSERVAZIONE

\_ Pulire con cura tutto l'apparecchio e i suoi  
accessori.

\_ Riporre l'apparecchio in posizione stabile e sicura,  
in un luogo fresco e asciutto fuori dalla  
portata dei bambini, evitando temperature  
eccessivamente alte o basse.

\_ Proteggerlo dall'esposizione diretta alla luce del  
sole. Se possibile conservarlo in un luogo buio.

\_ Non riporlo in sacchi di plastica per evitare  
accumuli di umidità.

## GARANZIA

Fare riferimento al documento allegato per  
conoscere i termini e le condizioni della  
garanzia.

## AMBIENTE

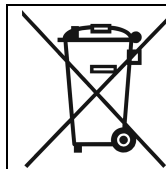

Ove la macchina, in seguito ad  
uso prolungato, dovesse  
essere sostituita, non gettarla  
tra i rifiuti domestici, ma  
liberarsene in modo rispettoso  
per l'ambiente.

*Procédure pour changer le charbon - Procedure voor de koolborstel te wijzigen - Procedure to change the carbon brush - Verfahren, um die Kohlebürste ändern - Procedura per cambiare la spazzola di carbone*

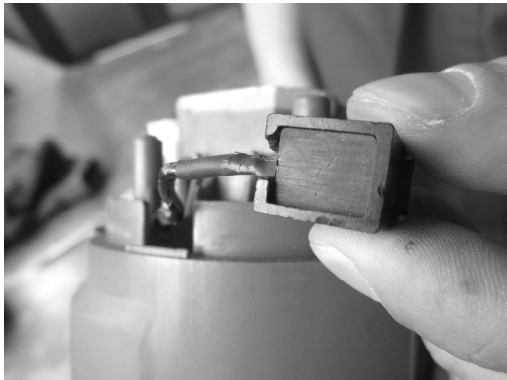
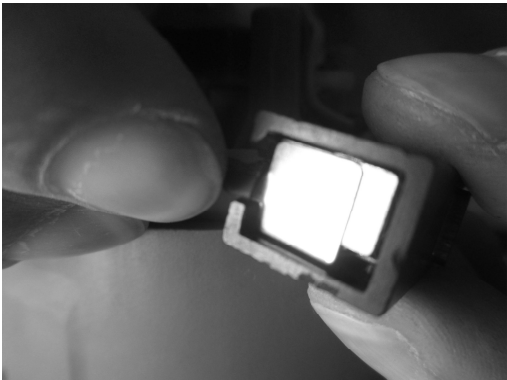
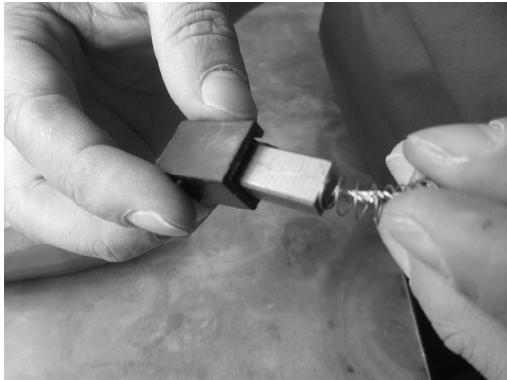
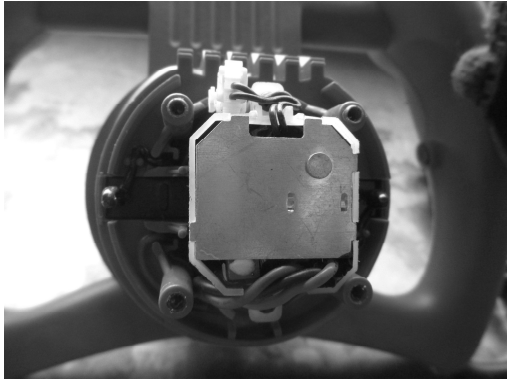
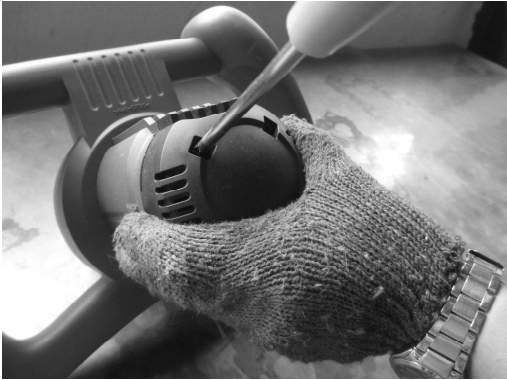

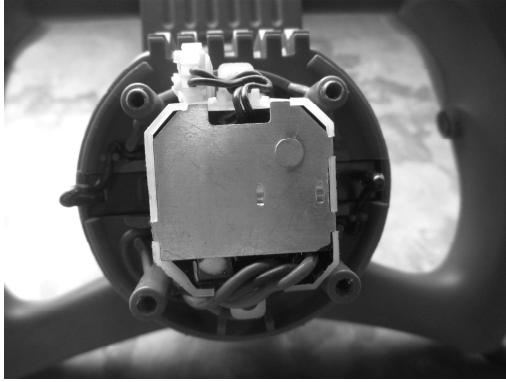

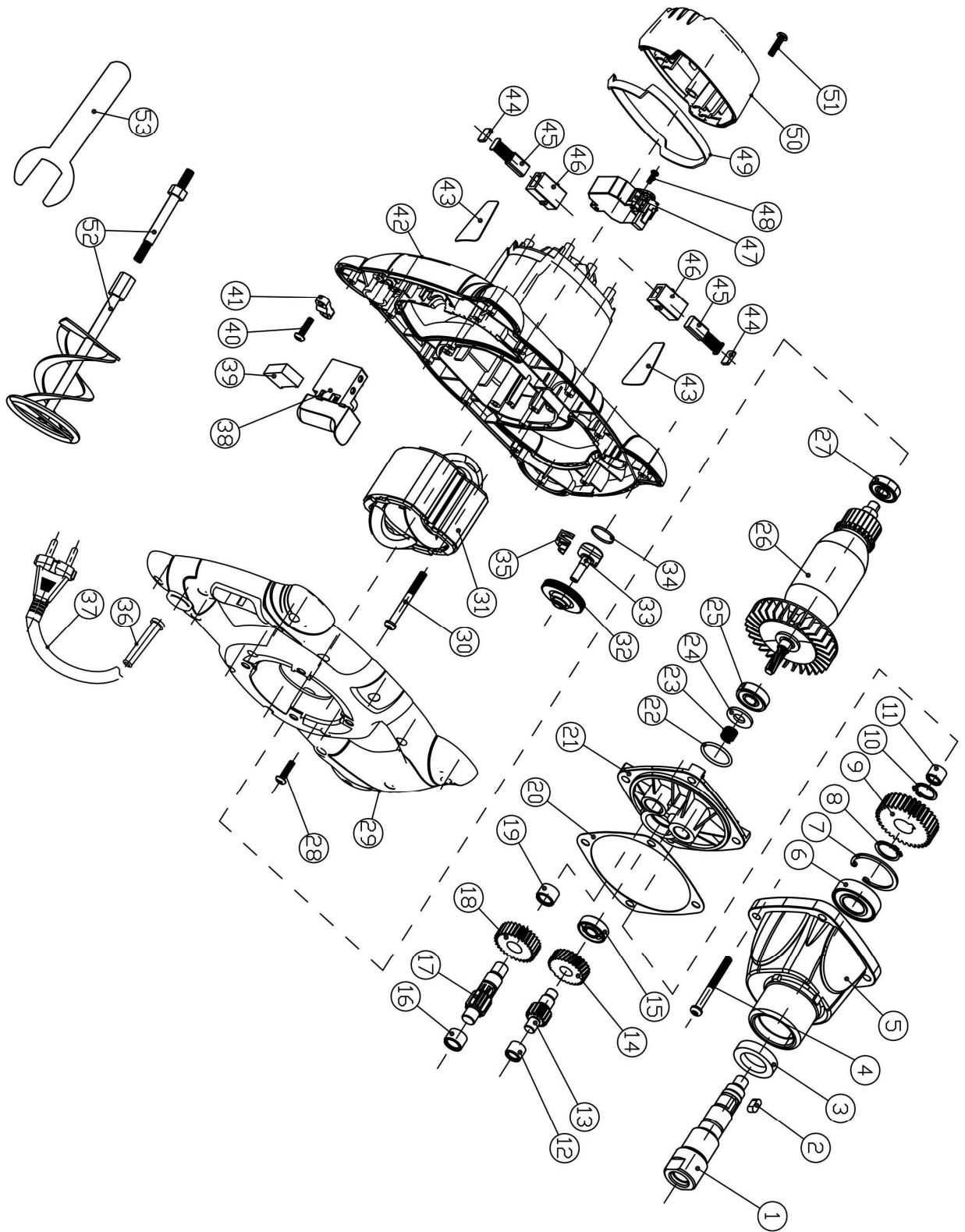



#### FR

- Ne jamais laisser un enfant ou une autre personne n'ayant pas pris connaissance des instructions d'utilisation se servir de la machine. Il est possible que les réglementations locales fixent une limite d'âge minimum de l'utilisateur. Gardez la machine non utilisée hors de la portée des enfants.
  - Cet appareil n'est pas prévu pour être utilisé par des personnes (y compris les enfants) dont les capacités physiques, sensorielles ou mentales sont réduites, ou des personnes dénuées d'expérience ou de connaissance, sauf si elles ont pu bénéficier, par l'intermédiaire d'une personne responsable de leur sécurité, d'une surveillance ou d'instructions préalables concernant l'utilisation de l'appareil. ».
- Il convient de surveiller les enfants pour s'assurer qu'ils ne jouent pas avec l'appareil.

#### NL

- Laat kinderen of personen die deze voorschriften niet gelezen hebben de machine nooit gebruiken. In uw land gelden eventueel voorschriften ten aanzien van de leeftijd van de bediener. Bewaar de machine buiten het bereik van kinderen wanneer deze niet wordt gebruikt.
  - Dit gereedschap is er niet voor bestemd om te worden gebruikt door personen (inclusief kinderen) met beperkte fysieke, zintuiglijke of geestelijke vermogens of gebrekkige ervaring en/of gebrekkige kennis, tenzij zij onder toezicht staan van een voor hun veiligheid verantwoordelijke persoon, of zij van deze persoon instructies ontvangen ten aanzien van het gebruik van het gereedschap.
- Het moet toezicht houden op kinderen om ervoor te zorgen dat zij niet met het apparaat spelen.

#### GB

- Never allow children or people unfamiliar with these instructions to use the machine. Local regulations may restrict the age of the operator. When not in use store the machine out of reach of children.
  - This tool is not intended for use by persons (including children) with reduced physical, sensory or mental capabilities, or lack of experience and knowledge, unless they have been given supervision or instruction concerning use of the appliance by a person responsible for their safety.
- It should supervise children to ensure they do not play with the device.

#### DE

- Niemals Kindern oder mit diesen Anweisungen nicht vertrauten Personen erlauben die Maschine zu benutzen. Nationale Vorschriften beschränken möglicherweise das Alter des Bedieners. Bewahren Sie die Maschine für Kinder unerschbar auf, wenn sie nicht in Gebrauch ist.
  - Dieses Gerät ist nicht dafür bestimmt, von Personen (einschließlich Kinder) mit eingeschränkten physischen, sensorischen oder geistigen Fähigkeiten oder mangelnder Erfahrung und/oder mangelndem Wissen benutzt zu werden, es sei denn, sie werden durch eine für ihre Sicherheit zuständige Person beaufsichtigt oder erhalten von ihr Anweisungen, wie das Gerät zu benutzen ist.
- Op het Moet toezicht houden kinderen ervoor om dat du zorgen zij ist niet het apparaat Spelen.

#### IT

- Non permettere a bambini oppure a persone che non abbiano preso visione delle presenti istruzioni di utilizzare la macchina. Le norme nazionali prevedono eventualmente dei limiti di restrizione relativamente all'età dell'operatore.
- Se la macchina non viene impiegata, conservarla fuori della portata dei bambini.
- Questo apparecchio non è destinato all'uso da parte di persone (bambini compresi) con capacità fisiche, sensoriali o mentali ridotte oppure a cui manchi esperienza e/o conoscenza, se le stesse non sono sorvegliate oppure istruite relativamente all'uso dell'apparecchio da parte di una persona responsabile per la loro sicurezza.
- Dovrebbe sorvegliare i bambini per assicurarsi che non giochino con il dispositivo.



## Français Indications générales de sécurité pour outils électroportatifs



### **Lire tous les avertissements et indications.**

Le non-respect des avertissements et instructions indiqués ci-après peut entraîner un choc électrique, un incendie et/ou de graves blessures sur les personnes.

### **AVERTISSEMENT**

**Lire tous les avertissements et indications.** Le non-respect des avertissements et instructions indiqués ci-après peut entraîner un choc électrique, un incendie et/ou de graves blessures sur les personnes.

### **Conserver tous les avertissements et toutes les instructions pour pouvoir s'y reporter ultérieurement.**

Le terme «outil» dans les avertissements fait référence à votre outil électrique alimenté par le secteur (avec cordon d'alimentation) ou votre outil fonctionnant sur batterie (sans cordon d'alimentation).

### **1) Sécurité de la zone de travail**

**a) Maintenez l'endroit de travail propre et bien éclairé.** Un lieu de travail en désordre ou mal éclairé augmente le risque d'accidents.

**b) N'utilisez pas l'outil électroportatif dans un environnement présentant des risques d'explosion et où se trouvent des liquides, des gaz ou poussières inflammables.** Les outils électroportatifs génèrent des étincelles risquant d'enflammer les poussières ou les vapeurs.

**c) Tenez les enfants et autres personnes éloignés durant l'utilisation de l'outil électroportatif.** En cas d'inattention vous risquez de perdre le contrôle sur l'appareil.

### **2) Sécurité électrique**

**a) La fiche de secteur de l'outil électroportatif doit être appropriée à la prise de courant. Ne pas modifier en aucun cas la fiche. Ne pas utiliser de fiches d'adaptateur avec des outils électroportatifs avec mise à la terre.** Les fiches non modifiées et les prises de courant appropriées réduisent le risque de choc électrique.

**b) Éviter le contact physique avec des surfaces mises à la terre tels que tuyaux, radiateurs, fours et réfrigérateurs.** Il y a un risque élevé de choc électrique au cas où votre corps serait relié à la terre.

**c) Ne pas exposer l'outil électroportatif à la pluie ou à l'humidité.** La pénétration d'eau dans un outil électroportatif augmente le risque d'un choc électrique.

**d) Ne pas maltraiter le cordon. Ne jamais utiliser le cordon pour porter, tirer ou débrancher l'outil.** Maintenir le cordon à l'écart de la chaleur, du lubrifiant, des arêtes ou des parties en mouvement. Des cordons endommagés ou emmêlés augmentent le risque de choc électrique.

**e) Au cas où l'outil électroportatif serait utilisé à l'extérieur, utiliser une rallonge appropriée pour les applications extérieures.**

L'utilisation d'une rallonge électrique appropriée pour les applications extérieures réduit le risque d'un choc électrique.

**f) Si une utilisation de l'outil électroportatif dans un environnement humide ne peut pas être évitée, utiliser un disjoncteur différentiel.**

Un disjoncteur différentiel réduit le risque d'un choc électrique.

### **3) Sécurité des personnes**

**a) Rester vigilant, surveiller ce que vous faites. Faire preuve de bon sens en utilisant l'outil électroportatif. Ne pas utiliser un outil électroportatif lorsqu'on est fatigué ou après avoir consommé de l'alcool, des drogues ou avoir pris des médicaments.** Un moment d'inattention lors de l'utilisation de l'outil électroportatif peut entraîner de graves blessures sur les personnes.

**b) Porter des équipements de protection. Porter toujours des lunettes de protection.** Le fait de porter des équipements de protection personnels tels que masque anti-poussière, chaussures de sécurité antidérapantes, casque de protection ou protection acoustique suivant le travail à effectuer avec l'outil électroportatif, réduit le risque de blessures.

**c) Éviter toute mise en service accidentelle. S'assurer que l'outil électroportatif est effectivement éteint avant de le raccorder à l'alimentation en courant ou avant de raccorder l'accu, de soulever ou de porter l'outil électroportatif.** Le fait de porter l'outil électroportatif avec le doigt sur l'interrupteur ou de le brancher sur la source de courant lorsque l'outil électroportatif est en fonctionnement, peut entraîner des accidents.

**d) Enlever tout outil de réglage ou toute clé avant de mettre l'outil électroportatif en fonctionnement.** Une clé ou un outil se trouvant sur une partie en rotation peut causer des blessures.

**e) Ne pas se précipiter. Garder une position et un équilibre adaptés à tout moment.** Cela permet un meilleur contrôle de l'outil dans des situations Inattendues.

**f) Porter des vêtements appropriés. Ne pas porter de vêtements amples ni de bijoux. Maintenir cheveux, vêtements et gants éloignés des parties de l'appareil en rotation.** Des vêtements amples, des bijoux ou des cheveux longs peuvent être happés par des pièces en mouvement.

**g) Si des dispositifs servant à aspirer ou à recueillir les poussières doivent être utilisés, vérifier que ceux-ci soient effectivement raccordés et qu'ils sont correctement utilisés.** L'utilisation d'un dispositif d'aspiration des poussières peut réduire les dangers dus aux poussières.

#### **4) Utilisation et entretien de l'outil**

**a) Ne pas forcer l'outil. Utiliser l'outil adapté à votre application.** L'outil adapté réalisera mieux le travail et de manière plus sûre au régime pour lequel il a été construit.

**b) Ne pas utiliser un outil électroportatif dont l'interrupteur est défectueux.** Un outil électroportatif qui ne peut plus être mis en ou hors fonctionnement est dangereux et doit être réparé.

**c) Retirer la fiche de la prise de courant et/ou enlever l'accu avant d'effectuer des réglages sur l'appareil, de changer les accessoires, ou de ranger l'appareil.** Cette mesure de précaution empêche une mise en fonctionnement de l'outil électroportatif par mégarde.

**d) Garder les outils électroportatifs non utilisés hors de la portée des enfants. Ne pas permettre l'utilisation de l'appareil à des personnes qui ne se sont pas familiarisées avec celui-ci ou qui n'ont pas lu ces instructions.** Les outils électroportatifs sont dangereux lorsqu'ils sont utilisés par des personnes non initiées.

**e) Observer la maintenance de l'outil. Vérifier qu'il n'y a pas de mauvais alignement ou de blocage des parties mobiles, des pièces cassées ou toute autre condition pouvant affecter le fonctionnement de l'outil.** En cas de dommages, faire réparer l'outil avant de l'utiliser. De nombreux accidents sont dus à des outils mal entretenus.

**f) Maintenir les outils de coupe aiguisés et propres.** Des outils soigneusement entretenus avec des bords tranchants bien aiguisés se coincent moins souvent et peuvent être guidés plus facilement.

**g) Utiliser les outils électroportatifs, les accessoires, les outils à monter etc. conformément à ces instructions. Tenir compte également des conditions de travail et du travail à effectuer.** L'utilisation des outils électroportatifs à d'autres fins que celles prévues peut entraîner des situations dangereuses.

#### **5) Utilisation des outils fonctionnant sur batteries et précautions d'emploi**

**a) Ne charger les accumulateurs que dans des chargeurs recommandés par le fabricant.** Un chargeur approprié à un type spécifique d'accumulateur peut engendrer un risque d'incendie lorsqu'il est utilisé avec d'autres accumulateurs.

**b) Dans les outils électroportatifs, n'utiliser que les accumulateurs spécialement prévus pour ceux-ci.** L'utilisation de tout autre accumulateur peut entraîner des blessures et des risques d'incendie.

**c) Lorsqu'un bloc de batteries n'est pas utilisé, le maintenir à l'écart de tout autre objet métallique, par exemple trombones, pièces de monnaie, clés, clous, vis ou autres objets de petite taille qui peuvent donner lieu à une connexion d'une borne à une autre.** Le court-circuitage des bornes d'une batterie entre elles peut causer des brûlures ou un feu.

**d) En cas d'utilisation abusive, du liquide peut sortir de l'accumulateur. Éviter tout contact avec ce liquide. En cas de contact par mégarde, rincer soigneusement avec de l'eau. Au cas où le liquide rentrerait dans les yeux, consulter en plus un médecin.** Le liquide qui sort de l'accumulateur peut entraîner des irritations de la peau ou causer des brûlures.

#### **6) Maintenance et entretien**

**a) Ne faire réparer l'outil électroportatif que par un personnel qualifié et seulement avec des pièces de rechange d'origine.** Ceci permet d'assurer la sécurité de l'appareil.

# Nederlands Algemene veiligheidswaarschuwingen voor elektrische gereedschappen



## Lees alle veiligheidswaarschuwingen en alle voorschriften.

Als de waarschuwingen en voorschriften niet worden opgevolgd, kan dit een elektrische schok, brand of ernstig letsel tot gevolg hebben.

### **WAARSCHUWING**

**Lees alle veiligheidswaarschuwingen en alle voorschriften.** Als de waarschuwingen en voorschriften niet worden opgevolgd, kan dit een elektrische schok, brand of ernstig letsel tot gevolg hebben.

#### **Bewaar alle waarschuwingen en voorschriften voor toekomstig gebruik.**

Het in de waarschuwingen gebruikte begrip „elektrisch gereedschap” heeft betrekking op elektrische gereedschappen voor gebruik op het stroomnet (met netsnoer) en op elektrische gereedschappen voor gebruik met een accu (zonder netsnoer).

### **1) Veiligheid van de werkomgeving**

**a) Houd uw werkomgeving schoon en goed verlicht.** Een rommelige of onverlichte werkomgeving kan tot ongevallen leiden.

**b) Werk met het elektrische gereedschap niet in een omgeving met explosiegevaar waarin zich brandbare vloeistoffen, brandbare gassen of brandbaar stof bevinden.** Elektrische gereedschappen veroorzaken vonken die het stof of de dampen tot ontsteking kunnen brengen.

**c) Houd kinderen en andere personen tijdens het gebruik van het elektrische gereedschap uit de buurt.** Wanneer u wordt afgeleid, kunt u de controle over het gereedschap verliezen.

### **2) Elektrische veiligheid**

**a) De aansluitstekker van het elektrische gereedschap moet in het stopcontact passen. De stekker mag in geen geval worden veranderd. Gebruik geen adapterstekkers in combinatie met geaarde elektrische gereedschappen.** Onveranderde stekkers en passende stopcontacten beperken het risico van een elektrische schok.

**b) Voorkom aanraking van het lichaam met geaarde oppervlakken, bijvoorbeeld van buizen, verwarmingen, fornuizen en koelkasten.** Er bestaat een verhoogd risico door een elektrische schok wanneer uw lichaam geaard is.

**c) Houd het gereedschap uit de buurt van regen en vocht.** Het binnendringen van water in het elektrische gereedschap vergroot het risico van een elektrische schok.

**d) Gebruik de kabel niet voor een verkeerd doel, om het elektrische gereedschap te dragen of op te hangen of om de stekker uit het stopcontact te trekken. Houd de kabel uit de buurt van hitte, olie, scherpe randen en bewegende gereedschapsdelen.**

Beschadigde of in de war geraakte kabels vergroten het risico van een elektrische schok.

**e) Wanneer u buitenshuis met elektrisch gereedschap werkt, dient u alleen verlengkabels te gebruiken die voor gebruik buitenshuis zijn goedgekeurd.** Het gebruik van een voor gebruik buitenshuis geschikte verlengkabel beperkt het risico van een elektrische schok.

**f) Als het gebruik van het elektrische gereedschap in een vochtige omgeving onvermijdelijk is, dient u een aardlekschakelaar te gebruiken.** Het gebruik van een aardlekschakelaar vermindert het risico van een elektrische schok.

### **3) Veiligheid van personen**

**a) Wees alert, let goed op wat u doet en ga met verstand te werk bij het gebruik van het elektrische gereedschap. Gebruik geen elektrisch gereedschap wanneer u moebent of onder invloed staat van drugs, alcohol of medicijnen.** Een moment van onoplettendheid bij het gebruik van het elektrische gereedschap kan tot ernstige verwondingen leiden.

**b) Draag persoonlijke beschermende uitrusting. Draag altijd een veiligheidsbril.** Het dragen van persoonlijke beschermende uitrusting zoals een stofmasker, slipvaste werkschoenen, een veiligheidshelm of gehoorbescherming, afhankelijk van de aard en het gebruik van het elektrische gereedschap, vermindert het risico van verwondingen.

**c) Voorkom per ongeluk inschakelen. Controleer dat het elektrische gereedschap uitgeschakeld is voordat u de stekker in het stopcontact steekt of de accu aansluit en voordat u het gereedschap oppakt of draagt.** Wanneer u bij het dragen van het elektrische gereedschap uw vinger aan de schakelaar hebt of wanneer u het gereedschap ingeschakeld op de stroomvoorziening aansluit, kan dit tot ongevallen leiden.

**d) Verwijder instelgereedschappen of schroef sleutels voordat u het elektrische gereedschap inschakelt.** Een instelgereedschap of sleutel in een draaiend deel van het gereedschap kan tot verwondingen leiden.

**e) Voorkom een onevenwichtige lichaamshouding. Zorg ervoor dat u stevig staat en steeds in evenwicht blijft.** Daardoor kunt u het elektrische gereedschap in onverwachte situaties beter onder controle houden.

**f) Draag geschikte kleding. Draag geen loshangende kleding of sieraden. Houd haren, kleding en handschoenen uit de buurt van bewegende delen.** Loshangende kleding, lange haren en sieraden kunnen door bewegende delen worden meegenomen.

**g) Wanneer stofzuigings- of stofopvangvoorzieningen kunnen worden gemonteerd, dient u zich ervan te verzekeren dat deze zijn aangesloten en juist worden gebruikt.** Het gebruik van een stofzuiging beperkt het gevaar door stof.

#### **4) Zorgvuldige omgang met en zorgvuldig gebruik van elektrische gereedschappen**

**a) Overbelast het gereedschap niet. Gebruik voor uw werkzaamheden het daarvoor bestemde elektrische gereedschap.** Met het passende elektrische gereedschap werkt u beter en veiliger binnen het aangegeven capaciteitsbereik.

**b) Gebruik geen elektrisch gereedschap waarvan de schakelaar defect is.** Elektrisch gereedschap dat niet meer kan worden in- of uitgeschakeld, is gevaarlijk en moet worden gerepareerd.

**c) Trek de stekker uit het stopcontact of neem de accu uit het elektrische gereedschap voordat u het gereedschap instelt, toebehoren wisselt of het gereedschap weglegt.** Deze voorzorgsmaatregel voorkomt onbedoeld starten van het elektrische gereedschap.

**d) Bewaar niet-gebruikte elektrische gereedschappen buiten bereik van kinderen. Laat het gereedschap niet gebruiken door personen die er niet mee vertrouwd zijn en deze aanwijzingen niet hebben gelezen.** Elektrische gereedschappen zijn gevaarlijk wanneer deze door onervaren personen worden gebruikt.

**e) Verzorg het elektrische gereedschap zorgvuldig. Controleer of bewegende delen van het gereedschap correct functioneren en niet vastklemmen en of onderdelen zodanig gebroken of beschadigd zijn dat de werking van het elektrische gereedschap nadelig wordt beïnvloed. Laat deze beschadigde onderdelen voor het gebruik repareren.** Veel ongevallen hebben hun oorzaak in slecht onderhouden elektrische gereedschappen.

**f) Houd snijdende inzetgereedschappen scherp en schoon.** Zorgvuldig onderhouden snijdende inzetgereedschappen met scherpe snijkanten klemmen minder snel vast en zijn gemakkelijker te geleiden.

**g) Gebruik elektrisch gereedschap, toebehoren, inzetgereedschappen en dergelijke volgens deze aanwijzingen. Let daarbij op de arbeidsomstandigheden en de uit te voeren werkzaamheden.** Het gebruik van elektrische gereedschappen voor andere dan de voorziene toepassingen kan tot gevaarlijke situaties leiden.

#### **5) Gebruik en onderhoud van accugereedschappen**

**a) Laad accu's alleen op in oplaadapparaten die door de fabrikant worden geadviseerd.** Voor een oplaadapparaat dat voor een bepaald type accu geschikt is, bestaat brandgevaar wanneer het met andere accu's wordt gebruikt.

**b) Gebruik alleen de daarvoor bedoelde accu's in de elektrische gereedschappen.** Het gebruik van andere accu's kan tot verwondingen en brandgevaar leiden.

**c) Voorkom aanraking van de niet-gebruikte accu met paperclips, munten, sleutels, spijkers, schroeven en andere kleine metalen voorwerpen die overbrugging van de contacten kunnen veroorzaken.** Kortsluiting tussen de accucontacten kan brandwonden of brand tot gevolg hebben.

**d) Bij verkeerd gebruik kan vloeistof uit de accu lekken. Voorkom contact daarmee. Spoel bij onvoorzien contact met water af. Wanneer de vloeistof in de ogen komt, dient u bovendien een arts te raadplegen.** Gelekte accuvloeistof kan tot huidirritaties en verbrandingen leiden.

#### **6) Service**

**a) Laat het elektrische gereedschap alleen repareren door gekwalificeerd en vakkundig personeel en alleen met originele vervangingsonderdelen.** Daarmee wordt gewaarborgd dat de veiligheid van het gereedschap in stand blijft.

## English General Power Tool Safety Warnings



### **Read all safety warnings and all instructions.**

Failure to follow the warnings and instructions may result in electric shock, fire and/or serious injury.

**Read all safety warnings and all instructions.** Failure to follow the warnings and instructions may result in electric shock, fire and/or serious injury.

### **Save all warnings and instructions for future reference.**

The term "power tool" in the warnings refers to your mains-operated (corded) power tool or battery-operated (cordless) power tool.

### **1) Work area safety**

**a) Keep work area clean and well lit.** Cluttered or dark areas invite accidents.

**b) Do not operate power tools in explosive atmospheres, such as in the presence of flammable liquids, gases or dust.** Power tools create sparks which may ignite the dust or fumes.

**c) Keep children and bystanders away while operating a power tool.** Distractions can cause you to lose control.

### **2) Electrical safety**

**a) Power tool plugs must match the outlet. Never modify the plug in any way. Do not use any adapter plugs with earthed (grounded) power tools.** Unmodified plugs and matching outlets will reduce risk of electric shock.

**b) Avoid body contact with earthed or grounded surfaces, such as pipes, radiators, ranges and refrigerators.** There is an increased risk of electric shock if your body is earthed or grounded.

**c) Do not expose power tools to rain or wet conditions.** Water entering a power tool will increase the risk of electric shock.

**d) Do not abuse the cord. Never use the cord for carrying, pulling or unplugging the power tool. Keep cord away from heat, oil, sharp edges or moving parts.** Damaged or entangled cords increase the risk of electric shock.

**e) When operating a power tool outdoors, use an extension cord suitable for outdoor use.** Use of a cord suitable for outdoor use reduces the risk of electric shock.

**f) If operating a power tool in a damp location is unavoidable, use a residual current device (RCD) protected supply.** Use of an RCD reduces the risk of electric shock.

### **3) Personal safety**

**a) Stay alert, watch what you are doing and use common sense when operating a power tool. Do not use a power tool while you are tired or under the influence of drugs, alcohol or medication.** A moment of inattention while operating power tools may result in serious personal injury.

**b) Use personal protective equipment. Always wear eye protection.** Protective equipment such as dust mask, non-skid safety shoes, hard hat, or hearing protection used for appropriate conditions will reduce personal injuries.

**c) Prevent unintentional starting. Ensure the switch is in the off-position before connecting to power source and/or battery pack, picking up or carrying the tool.** Carrying power tools with your finger on the switch or energising power tools that have the switch on invites accidents.

**d) Remove any adjusting key or wrench before turning the power tool on.** A wrench or a key left attached to a rotating part of the power tool may result in personal injury.

**e) Do not overreach. Keep proper footing and balance at all times.** This enables better control of the power tool in unexpected situations.

**f) Dress properly. Do not wear loose clothing or jewellery. Keep your hair, clothing and gloves away from moving parts.** Loose clothes, jewellery or long hair can be caught in moving parts.

**g) If devices are provided for the connection of dust extraction and collection facilities, ensure these are connected and properly used.** Use of dust collection can reduce dust related hazards.

### **4) Power tool use and care**

**a) Do not force the power tool. Use the correct power tool for your application.** The correct power tool will do the job better and safer at the rate for which it was designed.

**b) Do not use the power tool if the switch does not turn it on and off.** Any power tool that cannot be controlled with the switch is dangerous and must be repaired.

**c) Disconnect the plug from the power source and/or the battery pack from the power tool before making any adjustments, changing accessories, or storing power tools.** Such preventive safety measures reduce the risk of starting the power tool accidentally.

**d) Store idle power tools out of the reach of children and do not allow persons unfamiliar with the power tool or these instructions to operate the power tool.** Power tools are dangerous in the hands of untrained users.

**e) Maintain power tools. Check for misalignment or binding of moving parts, breakage of parts and any other condition that may affect the power tool's operation. If damaged, have the power tool repaired before use.** Many accidents are caused by poorly maintained power tools.

**f) Keep cutting tools sharp and clean.** Properly maintained cutting tools with sharp cutting edges are less likely to bind and are easier to control.

**g) Use the power tool, accessories and tool bits etc. in accordance with these instructions, taking into account the working conditions and the work to be performed.** Use of the power tool for operations different from those intended could result in a hazardous situation.

## **5) Battery tool use and care**

**a) Recharge only with the charger specified by the manufacturer.** A charger that is suitable for one type of battery pack may create a risk of fire when used with another battery pack.

**b) Use power tools only with specifically designated battery packs.** Use of any other battery packs may create a risk of injury and fire.

**c) When battery pack is not in use, keep it away from other metal objects, like paper clips, coins, keys, nails, screws or other small metal objects, that can make a connection from one terminal to another.**

Shorting the battery terminals together may cause burns or a fire.

**d) Under abusive conditions, liquid may be ejected from the battery; avoid contact. If contact accidentally occurs, flush with water. If liquid contacts eyes, additionally seek medical help.** Liquid ejected from the battery may cause irritation or burns.

## **6) Service**

**a) Have your power tool serviced by a qualified repair person using only identical replacement parts.** This will ensure that the safety of the power tool is maintained.

# Deutsch                      Allgemeine Sicherheitshinweise für Elektrowerkzeuge



## Lesen Sie alle Sicherheitshinweise und Anweisungen.

Versäumnisse bei der Einhaltung der Sicherheitshinweise und Anweisungen können elektrischen Schlag, Brand und/oder schwere Verletzungen verursachen.

### **⚠️ WARNUNG**

**Lesen Sie alle Sicherheitshinweise und Anweisungen.** Versäumnisse bei der Einhaltung der Sicherheitshinweise und Anweisungen können elektrischen Schlag, Brand und/oder schwere Verletzungen verursachen.

### **Bewahren Sie alle Sicherheitshinweise und Anweisungen für die Zukunft auf.**

Der in den Sicherheitshinweisen verwendete Begriff „Elektrowerkzeug“ bezieht sich auf netzbetriebene Elektrowerkzeuge (mit Netzkabel) und auf akkubetriebene Elektrowerkzeuge (ohne Netzkabel).

## 1) Arbeitsplatzsicherheit

**a) Halten Sie Ihren Arbeitsbereich sauber und gut beleuchtet.** Unordnung oder unbeleuchtete Arbeitsbereiche können zu Unfällen führen.

**b) Arbeiten Sie mit dem Elektrowerkzeug nicht in explosionsgefährdeter Umgebung, in der sich brennbare Flüssigkeiten, Gase oder Stäube befinden.** Elektrowerkzeuge erzeugen Funken, die den Staub oder die Dämpfe entzünden können.

**c) Halten Sie Kinder und andere Personen während der Benutzung des Elektrowerkzeugs fern.** Bei Ablenkung können Sie die Kontrolle über das Gerät verlieren.

## 2) Elektrische Sicherheit

**a) Der Anschlussstecker des Elektrowerkzeuges muss in die Steckdose passen. Der Stecker darf in keiner Weise verändert werden. Verwenden Sie keine Adapterstecker gemeinsam mit schutzgeerdeten Elektrowerkzeugen.** Unveränderte Stecker und passende Steckdosen verringern das Risiko eines elektrischen Schlages.

**b) Vermeiden Sie Körperkontakt mit geerdeten Oberflächen wie Rohren, Heizungen, Herden und Kühlschränken.** Es besteht ein erhöhtes Risiko durch elektrischen Schlag, wenn Ihr Körper geerdet ist.

**c) Halten Sie das Gerät von Regen oder Nässe fern.** Das Eindringen von Wasser in ein Elektrowerkzeug erhöht das Risiko eines elektrischen Schlages.

**d) Zweckentfremden Sie das Kabel nicht, um das Elektrowerkzeug zu tragen, aufzuhängen oder um den Stecker aus der Steckdose zu ziehen. Halten Sie das Kabel fern von Hitze, Öl, scharfen Kanten oder sich bewegenden Geräteteilen.** Beschädigte oder verwickelte Kabel erhöhen das Risiko eines elektrischen Schlages.

**e) Wenn Sie mit einem Elektrowerkzeug im Freien arbeiten, verwenden Sie nur Verlängerungskabel, die auch für den Außenbereich geeignet sind.** Die Anwendung eines für den Außenbereich geeigneten Verlängerungskabels verringert das Risiko eines elektrischen Schlages.

**f) Wenn der Betrieb des Elektrowerkzeuges feuchter Umgebung nicht vermeidbar ist, verwenden Sie einen Fehlerstromschutzschalter.**

Der Einsatz eines Fehlerstromschutzschalters vermindert das Risiko eines elektrischen Schlages.

## 3) Sicherheit von Personen

**a) Seien Sie aufmerksam, achten Sie darauf, was Sie tun und gehen Sie mit Vernunft an die Arbeit mit einem Elektrowerkzeug. Benutzen Sie kein Elektrowerkzeug, wenn Sie müde sind oder unter dem Einfluss von Drogen, Alkohol oder Medikamenten stehen.** Ein Moment der Unachtsamkeit beim Gebrauch des Elektrowerkzeuges kann zu ernsthaften Verletzungen führen.

**b) Tragen Sie persönliche Schutzausrüstung und immer eine Schutzbrille.** Das Tragen persönlicher Schutzausrüstung, wie Staubmaske, rutschfeste Sicherheitsschuhe, Schutzhelm oder Gehörschutz, je nach Art und Einsatz des Elektrowerkzeuges, verringert das Risiko von Verletzungen.

**c) Vermeiden Sie eine unbeabsichtigte Inbetriebnahme. Vergewissern Sie sich, dass das Elektrowerkzeug ausgeschaltet ist, bevor Sie es an die Stromversorgung und/oder den Akku anschließen, es aufnehmen oder tragen.** Wenn Sie beim Tragen des Elektrowerkzeuges den Finger am Schalter haben oder das Gerät eingeschaltet an Die Stromversorgung anschließen, kann dies zu Unfällen führen.

**d) Entfernen Sie Einstellwerkzeuge oder Schraubenschlüssel, bevor Sie das Elektrowerkzeug einschalten.** Ein Werkzeug oder Schlüssel, der sich in einem drehenden Geräteteil befindet, kann zu Verletzungen führen.

**e) Vermeiden Sie eine abnormale Körperhaltung.**

**Sorgen Sie für einen sicheren Stand und halten Sie jederzeit das Gleichgewicht.** Dadurch können Sie das Elektrowerkzeug in unerwarteten Situationen besser kontrollieren.

**f) Tragen Sie geeignete Kleidung. Tragen Sie keine weite Kleidung oder Schmuck. Halten Sie Haare, Kleidung und Handschuhe fern von sich bewegenden Teilen.** Lockere Kleidung, Schmuck oder lange Haare können von sich bewegenden Teilen erfasst werden.

g) Wenn Staubabsaug- und – auffangeinrichtungen montiert werden können, vergewissern Sie sich, dass diese angeschlossen sind und richtig verwendet werden. Verwendung einer Staubabsaugung kann Gefährdungen durch Staub verringern.

#### **4) Sorgfältiger Umgang mit und Gebrauch von Elektrowerkzeugen**

a) **Überlasten Sie das Gerät nicht. Verwenden Sie für Ihre Arbeit das dafür bestimmte Elektrowerkzeug.** Mit dem passenden Elektrowerkzeug arbeiten Sie besser und sicherer im angegebenen Leistungsbereich.

b) **Benutzen Sie kein Elektrowerkzeug, dessen Schalter defekt ist.** Ein Elektrowerkzeug, das sich nicht mehr ein- oder ausschalten lässt, ist gefährlich und muss repariert werden.

c) **Ziehen Sie den Stecker aus der Steckdose und/oder entfernen Sie den Akku, bevor Sie Geräteeinstellungen vornehmen, Zubehörteile wechseln oder das Gerät weglegen.** Diese Vorsichtsmaßnahme verhindert den unbeabsichtigten Start des Elektrowerkzeuges.

d) **Bewahren Sie unbenutzte Elektrowerkzeuge außerhalb der Reichweite von Kindern auf. Lassen Sie Personen das Gerät nicht benutzen, die mit diesem nicht vertraut sind oder diese Anweisungen nicht gelesen haben.** Elektrowerkzeuge sind gefährlich, wenn sie von unerfahrenen Personen benutzt werden.

e) **Pflegen Sie das Elektrowerkzeug mit Sorgfalt. Kontrollieren Sie, ob bewegliche Geräteteile einwandfrei funktionieren und nicht klemmen, ob Teile gebrochen oder so beschädigt sind, dass die Funktion des Elektrowerkzeuges beeinträchtigt ist. Lassen Sie beschädigte Teile vor dem Einsatz des Gerätes reparieren.** Viele Unfälle haben ihre Ursache in schlecht gewarteten Elektrowerkzeugen.

f) **Halten Sie Schneidwerkzeuge scharf und sauber.** Sorgfältig gepflegte Schneidwerkzeuge mit scharfen Schneidkanten verklemmen sich weniger und sind leichter zu führen.

g) **Verwenden Sie Elektrowerkzeug, Zubehör, Einsatzwerkzeuge usw. entsprechend diesen Anweisungen. Berücksichtigen Sie dabei die Arbeitsbedingungen und die auszuführende Tätigkeit.** Der Gebrauch von Elektrowerkzeugen für andere als die vorgesehenen Anwendungen kann zu gefährlichen Situationen führen.

#### **5) Sorgfältiger Umgang und Gebrauch von Akkuwerkzeugen**

a) **Laden Sie die Akkus nur in Ladegeräten auf, die vom Hersteller empfohlen werden.** Für ein Ladegerät, das für eine bestimmte Art von Akkus geeignet ist, besteht Brandgefahr, wenn es mit anderen Akkus verwendet wird.

b) **Verwenden Sie nur die dafür vorgesehenen Akkus in den Elektrowerkzeugen.** Der Gebrauch von anderen Akkus kann zu Verletzungen und Brandgefahr führen.

c) **Halten Sie den nicht benutzten Akku fern von Büroklammern, Münzen, Schlüsseln, Nägeln, Schrauben oder anderen kleinen Metallgegenständen, die eine Überbrückung der Kontakte verursachen könnten.** Ein Kurzschluss zwischen den Akkukontakten kann Verbrennungen oder Feuer zur Folge haben.

d) **Bei falscher Anwendung kann Flüssigkeit aus dem Akku austreten. Vermeiden Sie den Kontakt damit. Bei zufälligem Kontakt mit Wasser abspülen. Wenn die Flüssigkeit in die Augen kommt, nehmen Sie zusätzlich ärztliche Hilfe in Anspruch.** Austretende Akkufflüssigkeit kann zu Hautreizungen oder Verbrennungen führen.

#### **6) Service**

a) **Lassen Sie Ihr Elektrowerkzeug nur von qualifiziertem Fachpersonal und nur mit Original-Ersatzteilen reparieren.** Damit wird sichergestellt, dass die Sicherheit des Gerätes erhalten bleibt.



## Italiano Avvertenze generali di pericolo per elettroutensili



### **Leggere tutte le avvertenze di pericolo e le istruzioni operative.**

In caso di mancato rispetto delle avvertenze di pericolo e delle istruzioni operative si potrà creare il pericolo di scosse elettriche, incendi e/o incidenti gravi.

### **⚠️ AVVERTENZA**

#### **Leggere tutte le avvertenze di pericolo e le istruzioni operative.**

In caso di mancato rispetto delle avvertenze di pericolo e delle istruzioni operative si potrà creare il pericolo di scosse elettriche, incendi e/o incidenti gravi.

#### **Conservare tutte le avvertenze di pericolo e le istruzioni operative per ogni esigenza futura.**

Il termine «elettrodomestico» utilizzato nelle avvertenze di pericolo si riferisce ad utensili elettrici alimentati dalla rete (con linea di allacciamento) ed ad utensili elettrici alimentati a pile (senza linea di allacciamento).

### **1) Sicurezza della postazione di lavoro**

**a) Tenere la postazione di lavoro sempre pulita e ben illuminata.** Il disordine oppure zone della postazione di lavoro non illuminate possono essere causa di incidenti.

**b) Evitare d'impiegare l'elettrodomestico in ambienti soggetti al rischio di esplosioni nei quali si abbia presenza di liquidi, gas o polveri infiammabili.** Gli elettrodomestici producono scintille che possono far infiammare la polvere o i gas.

**c) Tenere lontani i bambini ed altre persone durante l'impiego dell'elettrodomestico.** Eventuali distrazioni potranno comportare la perdita del controllo sull'elettrodomestico.

### **2) Sicurezza elettrica**

**a) La spina di allacciamento alla rete dell'elettrodomestico deve essere adatta alla presa. Evitare assolutamente di apportare modifiche alla spina. Non impiegare spine adattatrici assieme ad elettrodomestici dotati di collegamento a terra.** Le spine non modificate e le prese adatte allo scopo riducono il rischio di scosse elettriche.

**b) Evitare il contatto fisico con superfici collegate a terra, come tubi, riscaldamenti, cucine elettriche e frigoriferi.** Sussiste un maggior rischio di scosse elettriche nel momento in cui il corpo è messo a massa.

**c) Custodire l'elettrodomestico al riparo dalla pioggia o dall'umidità.** La penetrazione dell'acqua in un elettrodomestico aumenta il rischio di una scossa elettrica.

**d) Non usare il cavo per scopi diversi da quelli previsti ed, in particolare, non usarlo per trasportare o per appendere l'elettrodomestico oppure per estrarre la spina dalla presa di corrente. Non avvicinare il cavo a fonti di calore, olio, spigoli taglienti e neppure a parti della macchina che siano in movimento.** I cavi danneggiati o aggrovigliati aumentano il rischio d'insorgenza di scosse elettriche.

**e) Qualora si voglia usare l'elettrodomestico all'aperto, impiegare solo ed esclusivamente cavi di prolunga che siano adatti per l'impiego all'esterno.** L'uso di un cavo di prolunga omologato per l'impiego all'esterno riduce il rischio d'insorgenza di scosse elettriche.

**f) Qualora non fosse possibile evitare di utilizzare l'elettrodomestico in ambiente umido, utilizzare un interruttore di sicurezza.**

L'uso di un interruttore di sicurezza riduce il rischio di una scossa elettrica.

### **3) Sicurezza delle persone**

**a) È importante concentrarsi su ciò che si sta facendo e maneggiare con giudizio l'elettrodomestico durante le operazioni di lavoro. Non utilizzare mai l'elettrodomestico in caso di stanchezza oppure quando ci si trovi sotto l'effetto di droghe, bevande alcoliche e medicinali.** Un attimo di distrazione durante l'uso dell'elettrodomestico può essere causa di gravi incidenti.

**b) Indossare sempre equipaggiamento protettivo individuale, nonché guanti protettivi.** Indossando abbigliamento di protezione personale come la maschera per polveri, scarpe di sicurezza che non scivolino, elmetto di protezione oppure protezione acustica a seconda del tipo e dell'applicazione dell'elettrodomestico, si riduce il rischio di incidenti.

**c) Evitare l'accensione involontaria dell'elettrodomestico. Prima di collegarlo alla rete di alimentazione elettrica e/o alla batteria ricaricabile, prima di prenderlo oppure prima di iniziare a trasportarlo, assicurarsi che l'elettrodomestico sia spento.** Tenendo il dito sopra l'interruttore mentre si trasporta l'elettrodomestico oppure collegando la macchina accesa all'alimentazione di corrente si creano situazioni in cui possono verificarsi incidenti.

**d) Prima di accendere l'elettrodomestico togliere gli attrezzi di regolazione o la chiave inglese.** Un utensile accessorio oppure una chiave che si trovi in una parte rotante della macchina può provocare seri incidenti.

**e) Evitare una posizione anomala del corpo. Avere cura di mettersi in posizione sicura e di mantenere l'equilibrio in ogni situazione.** In questo modo è possibile controllare meglio l'elettrodomestico in caso di situazioni inaspettate.

**f) Indossare vestiti adeguati. Non indossare vestiti larghi, né portare bracciali e catenine. Tenere i capelli, i vestiti ed i guanti lontani da pezzi in movimento.** Vestiti lenti, gioielli o capelli lunghi potranno impigliarsi in pezzi in movimento.

**g) In caso fosse previsto il montaggio di dispositivi di aspirazione della polvere e di raccolta, assicurarsi che gli stessi siano collegati e che vengano utilizzati correttamente.**

L'utilizzo di un'aspirazione polvere può ridurre lo svilupparsi di situazioni pericolose dovute alla polvere.

#### **4) Trattamento accurato ed uso corretto degli Elettrodomestici**

**a) Non sottoporre la macchina a sovraccarico. Per il proprio lavoro, utilizzare esclusivamente l'elettrodomestico esplicitamente previsto per il caso.** Con un elettrodomestico adatto si lavora in modo migliore e più sicuro nell'ambito della sua potenza di prestazione.

**b) Non utilizzare mai elettrodomestici con interruttori difettosi.** Un elettrodomestico con l'interruttore rotto è pericoloso e deve essere aggiustato.

**c) Prima di procedere ad operazioni di regolazione sulla macchina, prima di sostituire parti accessorie oppure prima di posare la macchina al termine di un lavoro, estrarre sempre la spina dalla presa della corrente e/o estrarre la batteria ricaricabile.** Tale precauzione eviterà che l'elettrodomestico possa essere messo in funzione involontariamente.

**d) Quando gli elettrodomestici non vengono utilizzati, conservarli al di fuori del raggio di accesso di bambini. Non fare usare l'elettrodomestico a persone che non siano abituate ad usarlo o che non abbiano letto le presenti istruzioni.** Gli elettrodomestici sono macchine pericolose quando vengono utilizzati da persone non dotate di sufficiente esperienza.

**e) Eseguire la manutenzione dell'elettrodomestico operando con la dovuta diligenza. Accertarsi che le parti mobili della macchina funzionino perfettamente, che non s'inceppino e che non ci siano pezzi rotti o danneggiati al punto da limitare la funzione dell'elettrodomestico stesso. Prima di iniziare l'impiego, far riparare le parti danneggiate.** Numerosi incidenti vengono causati da elettrodomestici la cui manutenzione è stata effettuata poco accuratamente.

**f) Mantenere gli utensili da taglio sempre affilati e puliti.** Gli utensili da taglio curati con particolare attenzione e con taglienti affilati s'inceppano meno frequentemente e sono più facili da condurre.

**g) Utilizzare l'elettrodomestico, gli accessori opzionali, gli utensili per applicazioni specifiche ecc., sempre attenendosi alle presenti istruzioni. Così facendo, tenere sempre presente le condizioni di lavoro e le operazioni da eseguire.** L'impiego di elettrodomestici per usi diversi da quelli consentiti potrà dar luogo a situazioni di pericolo.

#### **5) Trattamento ed utilizzo appropriato di utensili dotati di batterie ricaricabili**

**a) Caricare la batteria ricaricabile solo ed esclusivamente nei dispositivi di carica consigliati dal produttore.** Per un dispositivo di carica previsto per un determinato tipo di batteria sussiste pericolo di incendio se viene utilizzato con un tipo diverso di batteria ricaricabile.

**b) Avere cura d'impiegare negli elettrodomestici solo ed esclusivamente batterie ricaricabili esplicitamente previste.** L'uso di batterie ricaricabili di tipo diverso potrà dare origine a lesioni e comportare il rischio d'incendi.

**c) Non avvicinare batterie non utilizzate a fermagli, monete, chiavi, chiodi, viti e neppure ad altri piccoli oggetti metallici che potrebbero provocare un cavallottamento dei contatti.** Un eventuale corto circuito tra i contatti dell'accumulatore potrà dare origine a bruciature o ad incendi.

**d) In caso d'impiego errato si provoca il pericolo di fuoriuscita di liquido dalla batteria ricaricabile. Evitarne assolutamente il contatto. In caso di contatto accidentale, sciacquare accuratamente con acqua. Rivolgersi immediatamente al medico, qualora il liquido dovesse entrare in contatto con gli occhi.** Il liquido fuoriuscito dalla batteria ricaricabile potrà causare irritazioni cutanee o ustioni.

#### **6) Assistenza**

**a) Fare riparare l'elettrodomestico solo ed esclusivamente da personale specializzato e solo impiegando pezzi di ricambio originali.** In tale maniera potrà essere salvaguardata la sicurezza dell'elettrodomestico.

<p align="center"><b>Déclaration CE de conformité</b></p> <p align="center"><b>CE</b></p> <p><b>WORK MEN</b> certifie que les machines : <b>MÉLANGEUR À BETON/PEINTURE</b> « <b>WMIX1220</b> »</p> <p>sont en conformité avec les normes suivantes :</p> <p>EN 60745-1 :2009+A11 :2010 EN 60745-2-1 :2010 EN ISO 12100 :2010 EN ISO 12100-1 :2003+A1 :2009 EN ISO 12100-2 :2003+A1 :2009 EN ISO 14121-1 :2007 EN 55014-1 :2006+A1 :2009+A2 :2011 EN 55014-2 :1997+A1 :2001+A2 :2008 EN 61000-3-2 :2006+A1 :2009+A2 :2009 EN 61000-3-3 :2008</p> <p>et</p> <p>satisfont aux directives suivantes : 2006/42/CEE, 2006/95/CEE, 2004/108/CEE 2011/65/CEE (RoHS), 2012/95/CEE (DEEE) <i>Belgique , Novembre 2013</i></p> <p align="right"></p> <p align="right">Mr Joostens Pierre Président-Directeur Général</p> <p>WORK MEN, rue de Gozée 81, 6110 Montigny-le-Tilleul, Belgique</p>	<p align="center"><b>EG-verklaring van overeenstemming</b></p> <p align="center"><b>CE</b></p> <p><b>WORK MEN</b> verklaart dat de machines: <b>BETON-VERFMENGER</b> « <b>WMIX1220</b> »</p> <p>in overeenstemming zijn met de volgende normen:</p> <p>EN 60745-1 :2009+A11 :2010 EN 60745-2-1 :2010 EN ISO 12100 :2010 EN ISO 12100-1 :2003+A1 :2009 EN ISO 12100-2 :2003+A1 :2009 EN ISO 14121-1 :2007 EN 55014-1 :2006+A1 :2009+A2 :2011 EN 55014-2 :1997+A1 :2001+A2 :2008 EN 61000-3-2 :2006+A1 :2009+A2 :2009 EN 61000-3-3 :2008</p> <p>en</p> <p>voldoen aan de volgende richtlijnen: 2006/42/EEG, 2006/95/EEG, 2004/108/EEG 2011/65/EEG (RoHS), 2012/95/EEG (WEEE) <i>België, November 2013</i></p> <p align="right"></p> <p align="right">Mr Joostens Pierre Directeur</p> <p>WORK MEN, rue de Gozée 81, 6110 Montigny-le-Tilleul, Belgique</p>
<p align="center"><b>EC declaration of conformity</b></p> <p align="center"><b>CE</b></p> <p><b>WORK MEN</b> declares that the machines: <b>CONCRETE-PAINT MIXER</b> « <b>WMIX1220</b> »</p> <p>have been designed in compliance with the following standards:</p> <p>EN 60745-1 :2009+A11 :2010 EN 60745-2-1 :2010 EN ISO 12100 :2010 EN ISO 12100-1 :2003+A1 :2009 EN ISO 12100-2 :2003+A1 :2009 EN ISO 14121-1 :2007 EN 55014-1 :2006+A1 :2009+A2 :2011 EN 55014-2 :1997+A1 :2001+A2 :2008 EN 61000-3-2 :2006+A1 :2009+A2 :2009 EN 61000-3-3 :2008</p> <p>and</p> <p>in accordance with the following directives: 2006/42/EC, 2006/95/EC, 2004/108/EC 2011/65/EC (RoHS), 2012/95/EC (WEEE) <i>Belgium, November 2013</i></p> <p align="right"></p> <p align="right">Mr Joostens Pierre Director</p> <p>WORK MEN, rue de Gozée 81, 6110 Montigny-le-Tilleul, Belgique</p>	<p align="center"><b>EG-Konformitätserklärung</b></p> <p align="center"><b>CE</b></p> <p><b>WORK MEN</b> erklärt hiermit, daß der <b>RÜHRWERK</b> « <b>WMIX1220</b> »</p> <p>entsprechend den Normen:</p> <p>EN 60745-1 :2009+A11 :2010 EN 60745-2-1 :2010 EN ISO 12100 :2010 EN ISO 12100-1 :2003+A1 :2009 EN ISO 12100-2 :2003+A1 :2009 EN ISO 14121-1 :2007 EN 55014-1 :2006+A1 :2009+A2 :2011 EN 55014-2 :1997+A1 :2001+A2 :2008 EN 61000-3-2 :2006+A1 :2009+A2 :2009 EN 61000-3-3 :2008</p> <p>und</p> <p>entsprechend folgenden Richtlinien konzipiert wurde: 2006/42/EWG, 2006/95/EWG, 2004/108/EWG 2011/65/EWG (RoHS), 2012/95/EWG (WEEE) <i>Belgien, November 2013</i></p> <p align="right"></p> <p align="right">Mr Joostens Pierre Direktor</p> <p>WORK MEN, rue de Gozée 81, 6110 Montigny-le-Tilleul, Belgique</p>

**Dichiarazione CE di conformità**



**WORK MEN** dichiara che le macchine:  
**MISCELATORE PER CALCESTRUZZO/VERNICI**  
« **WMIX1220** »

sono state concepite in conformità con i  
seguenti standard:

- EN 60745-1 :2009+A11 :2010
- EN 60745-2-1 :2010
- EN ISO 12100 :2010
- EN ISO 12100-1 :2003+A1 :2009
- EN ISO 12100-2 :2003+A1 :2009
- EN ISO 14121-1 :2007
- EN 55014-1 :2006+A1 :2009+A2 :2011
- EN 55014-2 :1997+A1 :2001+A2 :2008
- EN 61000-3-2 :2006+A1 :2009+A2 :2009
- EN 61000-3-3 :2008

e

con le seguenti direttive:  
2006/42/EC, 2006/95/EC, 2004/108/EC  
2011/65/EC (RoHS), 2012/95/EC (WEEE)  
*Belgio, novembre 2013*

Mr Joostens Pierre,  
Direttore

WORK MEN, rue de Gozée 81, 6110 Montigny-le-Tilleul, Belgique

**Declaración CE de conformidad**



**WORK MEN** declara que las máquinas:  
**MEZCLADOR ELECTRICO**  
« **WMIX1220** »

han sido diseñadas de acuerdo con las  
siguientes normas:

- EN 60745-1 :2009+A11 :2010
- EN 60745-2-1 :2010
- EN ISO 12100 :2010
- EN ISO 12100-1 :2003+A1 :2009
- EN ISO 12100-2 :2003+A1 :2009
- EN ISO 14121-1 :2007
- EN 55014-1 :2006+A1 :2009+A2 :2011
- EN 55014-2 :1997+A1 :2001+A2 :2008
- EN 61000-3-2 :2006+A1 :2009+A2 :2009
- EN 61000-3-3 :2008

y

con las siguientes directrices:  
2006/42/EC, 2006/95/EC, 2004/108/EC  
2011/65/EC (RoHS), 2012/95/EC (WEEE)  
*Bélgica, noviembre 2013*

Mr Joostens Pierre  
Director

WORK MEN, rue de Gozée 81, 6110 Montigny-le-Tilleul, Belgique

**Declaração "CE" de conformidade**



**WORK MEN** declara que as máquinas:  
**MISTURADOR CIMENTO/TINTA**  
« **WMIX1220** »

foram concebidas em conformidade com as  
seguintes normas:

- EN 60745-1 :2009+A11 :2010
- EN 60745-2-1 :2010
- EN ISO 12100 :2010
- EN ISO 12100-1 :2003+A1 :2009
- EN ISO 12100-2 :2003+A1 :2009
- EN ISO 14121-1 :2007
- EN 55014-1 :2006+A1 :2009+A2 :2011
- EN 55014-2 :1997+A1 :2001+A2 :2008
- EN 61000-3-2 :2006+A1 :2009+A2 :2009
- EN 61000-3-3 :2008

e

de acordo com as seguintes directivas:  
2006/42/EC, 2006/95/EC, 2004/108/EC  
2011/65/EC (RoHS), 2012/95/EC (WEEE)  
*Bélgica, novembro 2013*

Mr Joostens Pierre  
Gerente

WORK MEN, rue de Gozée 81, 6110 Montigny-le-Tilleul, Belgique

**Deklaracja zgodności WE**



**WORK MEN** oświadcza że maszyny:  
**CONCRETE-PAINT MIXER**  
« **WMIX1220** »

została zaprojektowana zgodnie z  
następującymi normami:

- EN 60745-1 :2009+A11 :2010
- EN 60745-2-1 :2010
- EN ISO 12100 :2010
- EN ISO 12100-1 :2003+A1 :2009
- EN ISO 12100-2 :2003+A1 :2009
- EN ISO 14121-1 :2007
- EN 55014-1 :2006+A1 :2009+A2 :2011
- EN 55014-2 :1997+A1 :2001+A2 :2008
- EN 61000-3-2 :2006+A1 :2009+A2 :2009
- EN 61000-3-3 :2008

i

zgodnie z następującymi dyrektywami:  
2006/42/EC, 2006/95/EC, 2004/108/EC  
2011/65/EC (RoHS), 2012/95/EC (WEEE)  
*Bélgica, novembro 2013*

Mr Joostens Pierre ,  
Kierownik

WORK MEN, rue de Gozée 81, 6110 Montigny-le-Tilleul, Belgique

# Work MEN

81, rue de Gozée  
6110 Montigny-le-Tilleul  
Belgique

Tél : 0032 71 29 70 70

Fax : 0032 71 29 70 86

**S.A.V**  
**sav@eco-repa.com**



Site S.A.V. D.N.V. Website  
**www.eco-repa.com**  
Your after sale partner

 **Service Parts separated**

 32 / 71 / 29 . 70 . 83

 32 / 71 / 29 . 70 . 86

Fabriqué en Chine - Vervaardigd in China - Made in China - Hergestellt in China - Fabricato in Cina

2013