



# ***garden technic***®

## **LTDE1638-16**



### **FR TONDEUSE ÉLECTRIQUE**

*TRADUCTION DES INSTRUCTIONS D'ORIGINE*

### **NL ELEKTRISCHE GRASMAAIER**

*VERTALING VAN DE ORIGINELE INSTRUCTIES*

### **GB ELECTRIC LAWN MOWER**

*ORIGINAL INSTRUCTIONS*

### **IT TOSAERBA ELETTRICO**

*TRADUZIONE DELLE ISTRUZIONI ORIGINALI*



S02 M01 Y2016

Sous réserve de modifications / Technische wijzigingen voorbehouden  
Subject to technical modifications / Con riserva di modifiche



**A** MONTAGE / MONTAGE / ASSEMBLY / ASSEMBLAGGIO

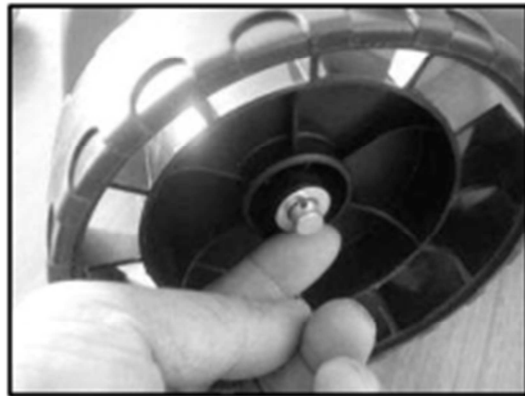
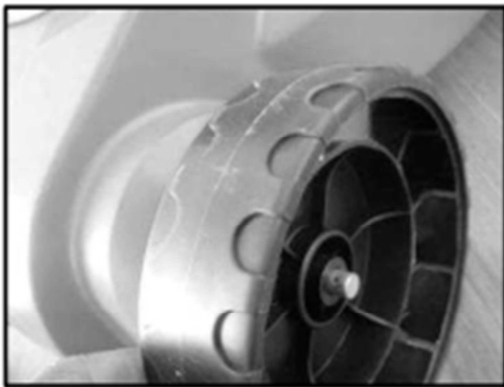

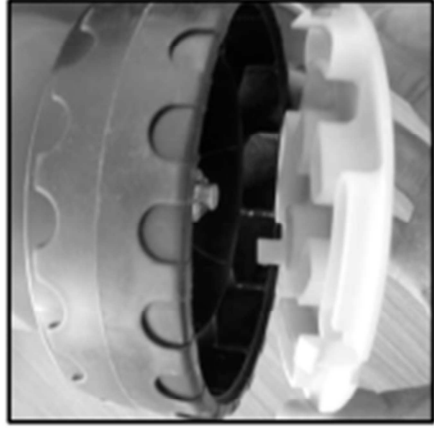
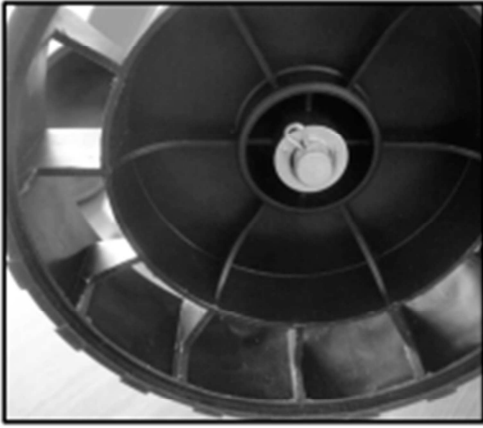



**B** RACCORDEZ LA MACHINE A L'ALIMENTATION ELECTRIQUE / AANSLUITING OP HET NET  
/ CONNECT TO POWER SUPPLY / COLLEGAMENTO ALL'ALIMENTAZIONE.



**C. REGLAGE DES HAUTEURS DE COUPE / INSTELLING VAN DE MAAIHOOGTE /  
SETTING THE CUTTING HEIGHTS / IMPOSTAZIONE DELLE ALTEZZE DI TAGLIO**

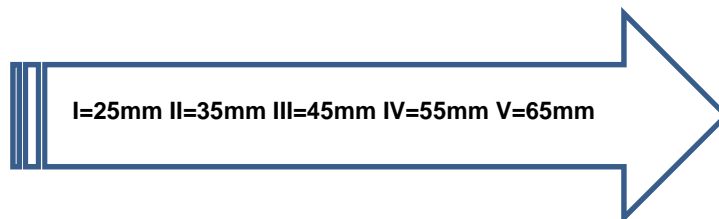

## D. DÉMARRAGE / STARTEN / TARTING / AVVIAMENTO

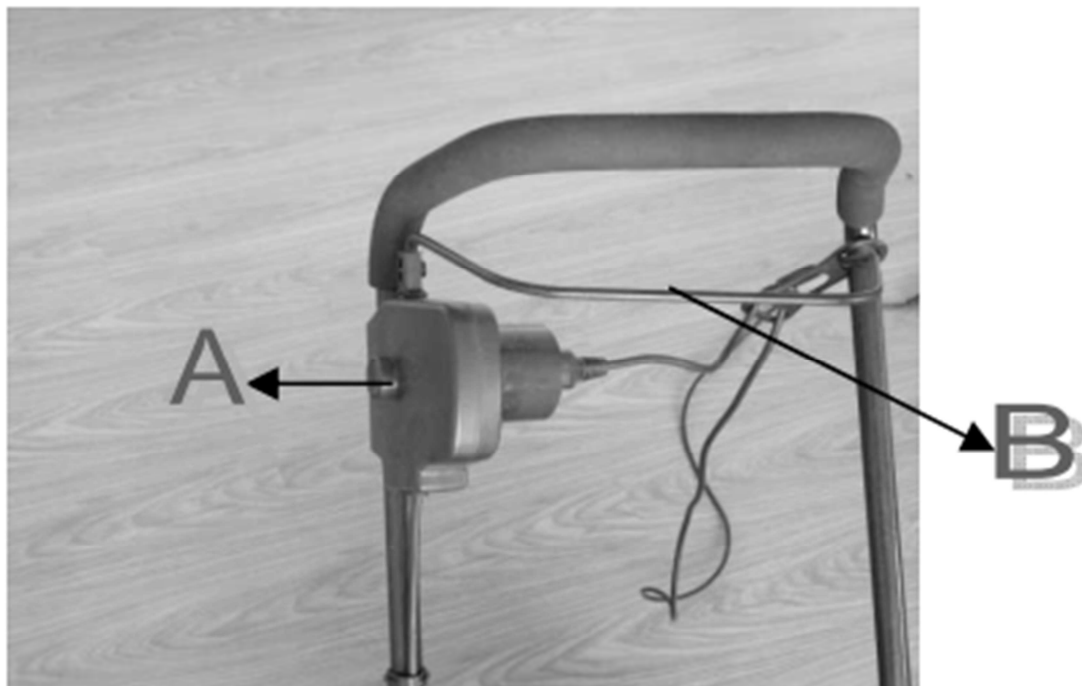

## E. REMPLACEMENT DE LA LAME / HET MES VERVERGEN / REPLACING THE BLADE / SOSTITUZIONE DELLA LAMA

La clé pour desserrer la lame de la tondeuse **n'est pas fournie** avec la tondeuse LTDE1638-16.

Pour information :  
une clé plate de 27 vous permettra de desserrer la lame.

De sleutel tot de maaier mes los is **niet voorzien** van de maaier LTDE1638-16.

Voor meer informatie: sleutel 27 zal u toelaten om het mes los te maken.

The key to loosen the mower blade is **not provided** with the mower LTDE1638-16.

For information: spanner 27 will allow you to loosen the blade.

La chiave per allentare la lama falciante **non è fornito** con il rasaerba LTDE1638-16.

Per informazioni: chiave 27 vi permetterà di allentare la lama.

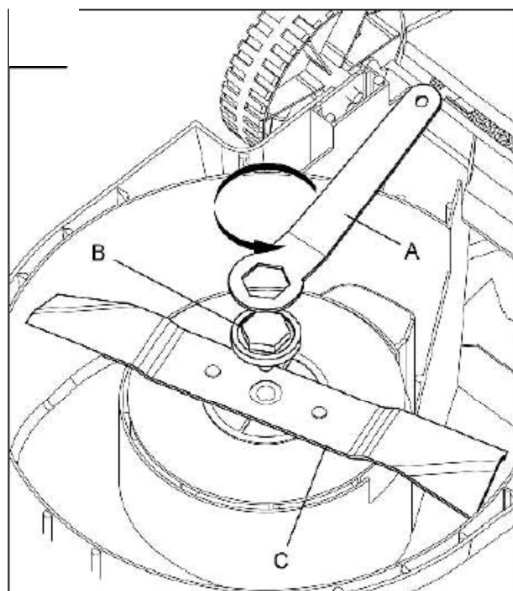

Φ 380mm  
Ref : R8231-820101

**INFORMATIONS POUR UNE TONTE CORRECTE - INFORMATIE OVER CORRECT MAAIEN -  
INFORMATION ON CORRECT MOWING -  
INFORMAZIONI PER UN CORRETTO TAGLIO DELL'ERBA**

---

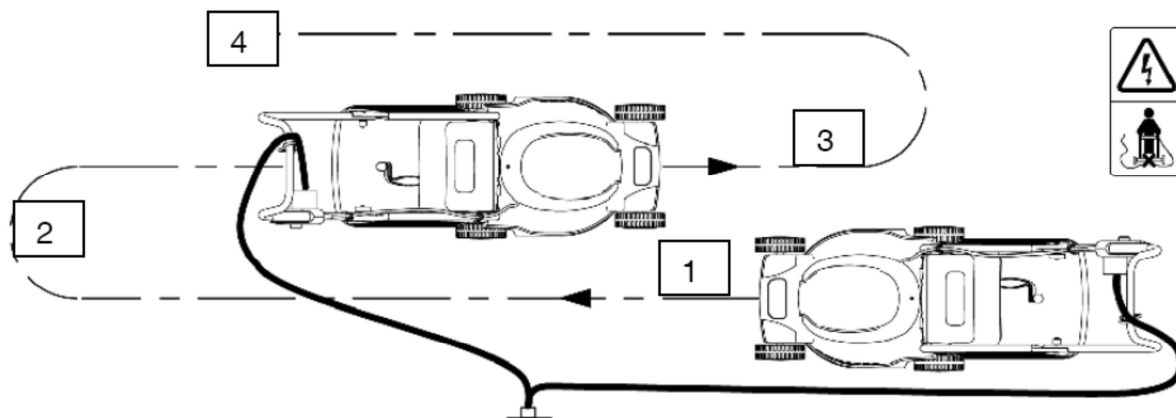

## FR TONDEUSE ÉLECTRIQUE

### UTILISATION

Ce produit est conçu pour la tonte d'un gazon domestique. Cet outil n'est pas destiné à un usage commercial.



**Lisez ce manuel attentivement, en respectant les instructions de sécurité précédemment citées, pendant et après l'utilisation de votre tondeuse à gazon. Le respect de ces instructions simples permet également de conserver votre tondeuse à gazon en bon état de fonctionnement. Familiarisez-vous avec les commandes de votre tondeuse avant d'essayer de la faire fonctionner, mais surtout, assurez-vous de savoir comment arrêter votre tondeuse en cas d'urgence. Conservez ce manuel d'utilisateur et les autres documents avec votre tondeuse pour toute référence future.**



**AVERTISSEMENT**  
**Les matériaux d'emballage ne sont pas des jouets ! Les enfants ne doivent pas jouer avec des sacs en plastique ! Il existe un risque de suffocation!**

### symboles



Indications générales sur d'éventuels dangers.





Lisez soigneusement ces instructions d'utilisation.





Faites attention à ce que les personnes se trouvant à proximité ne soient pas blessées par des projections provenant de la machine.

Gardez une distance de sécurité entre l'outil de jardin et les personnes se trouvant à proximité.

 	<p>Lame(s) coupante(s). Attention à ne pas se couper les orteils ou les doigts.</p> <p>Arrêtez l'outil de jardin et retirez la fiche de la prise de courant avant d'effectuer des réglages sur l'appareil ou de le nettoyer, lorsque le câble se trouve coincé ou que l'appareil soit laissé sans surveillance même pour une courte durée. Maintenez le câble d'alimentation à distance des lames.</p>
---	--

	<p>Attendez l'arrêt total de tous les éléments de l'outil de jardin avant de les toucher. Après la mise hors tension de l'outil de jardin, les lames continuent à tourner, pouvant provoquer ainsi des blessures.</p>
---	---

	<p>N'utilisez l'outil de jardin pas par temps de pluie et ne l'exposez pas à la pluie.</p>
---	--

	<p>Protégez-vous contre les chocs électriques.</p>
---	--

	<p>Maintenez le câble de raccordement hors de portée des lames.</p>
---	---

	<p>Portez des protections auditives. Portez des lunettes de sécurité.</p>
---	---

	<p>Portez des gants de protection</p>
---	---------------------------------------

	<p>Portez des chaussures de protection</p>
---	--

	<p>CE Conformément aux normes Européennes d'application en matière de sécurité.</p>
---	---

	<p>Machine de la classe II – Double isolation – vous n'avez pas besoin d'une prise avec mise à terre.</p>
---	---

**IMPORTANT  
À LIRE ATTENTIVEMENT  
AVANT UTILISATION.**

*\_ Ne laissez pas les enfants ou toute autre personne n'ayant pas connaissance de ces instructions, utiliser l'appareil. Certaines réglementations locales mentionnent un âge limite de l'utilisateur.*

*\_ N'oubliez pas que l'utilisateur est tenu pour responsable des accidents ou des situations dangereuses survenant sur autrui ou sur leurs biens*

**À CONSERVER POUR  
CONSULTATION ULTÉRIEURE.**

**Règles de fonctionnement à respecter en matière de sécurité lors de l'utilisation des tondeuses à gazon à moteur électrique.**

**1 Formation**

*a) Lire attentivement les instructions. Être familier avec les commandes et l'utilisation correcte du matériel.*

*b) Ne jamais permettre à des enfants ou à des personnes non familières avec ces instructions d'utiliser la machine. Des réglementations nationales peuvent limiter l'âge de l'opérateur.*

*c) Ne jamais faire fonctionner la machine pendant que des tierces personnes, en particulier des*

*enfants, ou des animaux, se tiennent à proximité.*

*d) Garder à l'esprit que l'opérateur ou l'utilisateur est responsable des accidents qu'il peut provoquer ou des dangers qu'il fait encourir à d'autres personnes ou à leurs biens.*

**2 Préparation**

*a) Pendant le fonctionnement de la machine, toujours porter des chaussures résistantes et un pantalon long.*

*Ne pas conduire la machine pieds nus ou en sandales. Éviter de porter des vêtements amples ou qui comportent des cordons libres, ou une cravate.*

*b) Inspecter entièrement la zone sur laquelle la machine va être utilisée et retirer tous les objets pouvant être projetés par celle-ci.*

*c) Avant utilisation, toujours inspecter visuellement la machine pour détecter si l'organe de coupe, les*

*boulons et l'assemblage de ce dernier ne sont pas usés ou endommagés. Remplacer les jeux de composants usés ou endommagés, afin de conserver un bon équilibrage. Remplacer les étiquettes endommagées ou illisibles.*

*d) Avant utilisation, vérifier le câble d'alimentation et le câble prolongateur pour détecter des indices de dommages ou de vieillissement. Si le câble vient à être*

endommagé en utilisation,  
déconnecter-le  
immédiatement du réseau  
électrique. **NE PAS TOUCHER  
AU CÂBLE AVANT DE L'AVOIR  
DÉCONNECTÉ DU RÉSEAU  
ÉLECTRIQUE.**

Ne pas utiliser la machine si le  
câble est endommagé ou usé.

### **3 Fonctionnement**

- a) Ne faire fonctionner la machine qu'à la lumière du jour ou sous une bonne lumière artificielle.
- b) Éviter de faire fonctionner la machine sur de l'herbe mouillée.
- c) Être toujours sûr de ses pas sur les pentes.
- d) Marcher, ne jamais courir.
- e) Tondre transversalement sur les pentes, mais jamais en montant ou en descendant.
- f) Faire très attention en changeant de direction sur les pentes.
- g) Ne pas tondre les pentes excessivement accentuées.
- h) Utiliser la machine avec beaucoup de précautions en marche arrière ou en la ramenant vers soi.
- i) Arrêter le ou les organes de coupe si la machine doit être basculée pour être transportée à travers des zones non herbeuses et lorsqu'elle doit être transportée à, ou ramenée de, l'endroit où elle doit être utilisée.
- j) Ne jamais utiliser la machine avec des protecteurs défectueux ou sans dispositifs de sécurité en place, par exemple des

défecteurs et/ou des bacs de ramassage.

k) Mettre le moteur en route avec précautions en suivant les instructions et avec les pieds bien éloignés de l'organe ou des organes de coupe.

l) Ne pas incliner la machine lors de la mise en route du moteur, sauf si celle-ci doit être inclinée pour le démarrage. Dans ce cas, ne pas l'incliner plus qu'il n'est absolument nécessaire et n'incliner que la partie éloignée de l'opérateur.

m) Ne pas démarrer la machine lorsque l'opérateur se trouve en face de l'ouverture d'éjection.

n) Ne pas mettre les mains ou les pieds près ou sous les parties rotatives. Ne jamais laisser l'ouverture d'éjection s'obstruer.

o) Ne pas transporter la machine alors que la source d'alimentation est appliquée.

p 1 ) Arrêter la machine et retirer la prise de courant de son socle. S'assurer que toutes les pièces mobiles se sont complètement arrêtées.

p 2 ) Arrêter la machine, et retirer le dispositif de mise hors fonction. S'assurer que toutes les pièces mobiles se sont complètement arrêtées :

- avant d'abandonner la machine,
- avant de nettoyer les bourrages ou de déboucher la goulotte,
- avant de contrôler, nettoyer ou réparer la machine,



- après avoir heurté un objet étranger. Inspecter la machine afin de détecter tout dommage et effectuer les réparations avant de la redémarrer et de l'utiliser. Si la machine commence à vibrer anormalement (contrôler immédiatement),
- inspecter la machine pour vérifier si elle est endommagée,
- réparer ou remplacer toute pièce endommagée,
- vérifier si des pièces ne sont pas desserrées et éventuellement les resserrer.

#### **4 Maintenance et stockage**

- a) Maintenir tous les écrous, les boulons et les vis serrés afin d'être certain que le matériel est en bonne condition de fonctionnement.
- b) Vérifier fréquemment l'état d'usure ou de détérioration du bac de ramassage.
- c) Remplacer les éléments usés ou endommagés afin que la machine reste sûre.
- d) Sur les machines multilames, prendre des précautions, car la rotation d'un organe de coupe peut entraîner la rotation de tous les autres.
- e) Veiller, lors du réglage de la machine, à éviter de se coincer les doigts entre les lames en mouvement et les pièces fixes de celle-ci.
- f) Laisser toujours la machine refroidir avant de l'entreposer.
- g) Lors de l'entretien courant de l'organe de coupe, faire attention,

même si la source d'alimentation est coupée, que celui-ci peut être encore en mouvement.

h) Remplacer les éléments usés ou endommagés afin que la machine reste sûre. Utiliser uniquement des pièces de rechange et des accessoires d'origine.

#### **5 Recommandation**

Il est recommandé d'alimenter la machine via un DDR [dispositif (à courant) différentiel résiduel] dont le courant de coupure est inférieur ou égal à 30 mA.

	<p><b>AVERTISSEMENT</b>  <b>Les matériaux d'emballage ne sont pas des jouets ! Les enfants ne doivent pas jouer avec des sacs en plastique ! Il existe un risque de suffocation!</b></p>
---	--

- Ne jamais laisser un enfant ou une autre personne n'ayant pas pris connaissance des instructions d'utilisation se servir de la machine. Il est possible que les réglementations locales fixent une limite d'âge minimum de l'utilisateur. Gardez la machine non utilisée hors de la portée des enfants.

### **Retirer la fiche de la prise de courant :**

- à chaque fois que vous vous éloignez de l'outil de jardin,
- avant d'éliminer un engorgement,
- pour contrôler, nettoyer ou effectuer des travaux sur l'outil de jardin,
- après avoir heurté un objet étranger. Vérifiez immédiatement que l'outil de jardin ne présente pas d'endommagements, et, si nécessaire, faites-le réparer,
- si l'outil de jardin commence à vibrer anormalement (vérifier immédiatement).

### **Branchement électrique**

- La tension de la source de courant doit coïncider avec les indications se trouvant sur la plaque signalétique de l'appareil.
- Il est recommandé de ne brancher cet appareil que sur une prise de courant protégée par un dispositif à courant différentiel résiduel avec un courant de défaut de 30 mA.
- En cas de remplacement du câble, n'utilisez que le câble d'alimentation prévu par le fabricant de l'appareil, pour le numéro de commande et le type, voir les instructions de service.
- Ne touchez jamais la prise électrique avec des mains humides.
- N'écrasez pas le câble d'alimentation ou la rallonge, ne les coincez pas et ne les tirez pas sous risque de les endommager. Protégez le câble

contre la chaleur, l'huile et les bords tranchants.

- La rallonge doit disposer de la section indiquée dans les instructions d'utilisation et être étanche aux projections d'eau. La connexion électrique ne doit pas se trouver dans l'eau. Portez toujours des gants de jardin, si vous manipulez l'appareil ou travaillez à proximité des lames aiguës.

### **SÉCURITÉ ÉLECTRIQUE**

	<b>Vérifiez si le voltage mentionné sur la plaque signalétique de la machine correspond bien à la tension de secteur présente sur lieu.</b>
--	---

- Attention ! Avant d'effectuer des travaux de maintenance ou de nettoyage, arrêter l'outil de jardin et débrancher la fiche de la prise de courant. Ceci vaut également lorsque le câble électrique est endommagé, coupé ou emmêlé.
- Une fois l'outil de jardin mis hors tension, les lames continuent encore à bouger pendant quelques secondes.
- Attention – ne pas toucher la lame en rotation. Pour des raisons de sécurité, l'outil de jardin est équipé d'une double isolation et ne nécessite pas de prise de terre. La tension de fonctionnement est de 230 V

CA, 50 Hz (pour les pays hors de l'Union européenne 220 V, 240 V suivant la version).

N'utiliser qu'une rallonge électrique homologuée. Pour des renseignements supplémentaires, contactez le Service Après-Vente autorisé : ELEM GARDEN TECHNIC : [sav@eco-repa.com](mailto:sav@eco-repa.com)

Seules les rallonges de type H05VV-F, H05RN-F ou IEC (60227 IEC 53, 60245 IEC 57) doivent être utilisées.

Au cas où vous utiliseriez une rallonge pendant le travail avec l'appareil, n'utilisez que des câbles ayant les sections de conducteur suivantes :

- 1,0 mm<sup>2</sup> :  
longueur maximale 40 m
- 1,5 mm<sup>2</sup> :  
longueur maximale 60 m
- 2,5 mm<sup>2</sup> :  
longueur maximale 100 m

Remarque : Au cas où une rallonge devrait être utilisée, celle-ci doit disposer, conformément à la description figurant dans les instructions de sécurité, d'un câble de protection de terre raccordé à la terre de l'installation électrique par l'intermédiaire de la fiche.

En cas de doute, consultez un électricien de formation ou le Service Après-Vente ELEM GARDEN TECHNIC : [sav@eco-repa.com](mailto:sav@eco-repa.com)

□ PRECAUTION : Des rallonges non conformes aux instructions peuvent être dangereuses. Les versions de câble de rallonge, fiche et accouplement doivent être étanches à l'eau et autorisées pour l'extérieur. Les connexions de câble doivent être sèches et ne pas reposer sur le sol.

Pour plus de sécurité, il est recommandé d'utiliser un disjoncteur différentiel avec un courant de défaut de 30 mA maximum. Avant chaque utilisation de la machine, contrôlez ce disjoncteur différentiel.

## DESCRIPTION

Ce produit est conçu pour la tonte d'un gazon domestique. Cet outil n'est pas destiné à un usage commercial.

1. Levier du commutateur
2. Partie supérieure de la poignée
3. Boîtier du commutateur
4. Bouton de sécurité
5. Écrous à oreille
6. Partie inférieure de la poignée
7. Sac à herbe
8. Protecteur du déflecteur
9. Capot avant
10. Roues
11. Porte-câble

## MONTAGE « Fig A »

La tondeuse est livrée démontée.

L'ensemble de barres de poussée doit être monté avant d'utiliser la tondeuse. Suivez les consignes de montage étape par étape et utilisez les images fournies comme un guide visuel pour monter facilement la machine.

### > Préparation

§ Placez le crochet pour câble sur la poignée supérieure

§ Connectez les poignées supérieure et inférieure à l'aide des vis et boutons fournis

§ Insérez les poignées dans le corps de la tondeuse

§ Placez chaque roue par-dessus les axes, fixez-les en position à l'aide des broches en R et appuyez sur les couvre-roues pour les fixer en position

§ Fixez les porte-câbles.

§ Montez le bac de ramassage de gazon.

Assemblez les deux moitiés et fixez-les l'une à l'autre

§ Soulevez le volet et placez le bac de ramassage de gazon sur les saillies

### ASSEMBLAGE DU SAC DE RAMASSAGE SUR LA TONDEUSE

1. Pour le placer : Soulevez le capot arrière et fixez le sac de ramassage à l'arrière de la tondeuse.
2. Pour le retirer : Soulevez le capot arrière, retirez le sac de ramassage.

## REGLAGE DES HAUTEURS DE COUPE « Fig C »



**Important !**  
Réglez la hauteur de coupe uniquement lorsque le moteur est coupé et le câble d'alimentation débranché.

Avant de commencer à tondre, vérifiez que la lame n'est pas émoussée et qu'aucun des dispositifs de fixation n'est endommagé. Pour empêcher tout déséquilibre, remplacez les lames émoussées et/ou endommagées. Pour effectuer cette vérification, arrêtez d'abord le moteur et débranchez la fiche d'alimentation électrique.



**Avertissement !**  
Avant de régler la hauteur, débranchez la tondeuse de la prise électrique et vérifiez que la lame est à l'arrêt.

Votre tondeuse à gazon est équipée d'un système de réglage central de la hauteur : 5 hauteurs réglables : I=25mm II=35mm III=45mm IV=55mm V=65mm

Sélectionnez la hauteur de coupe en bloquant le levier dans la position souhaitée.

Depuis l'arrière vers l'avant,

- Vers l'avant : hauteur la plus faible
- Vers l'arrière : hauteur la plus haute

Remarque : Pour la première tonte de la saison, il est recommandé de choisir une position de coupe élevée.

## FONCTIONNEMENT « Fig B & D »

### > Raccordez la machine à l'alimentation électrique. « Fig B »

Avant de raccorder la tondeuse à la prise secteur, vérifiez que les données sur la plaque signalétique sont identiques à celles du secteur. Branchez la fiche sur une rallonge. Il est impératif de sécuriser la rallonge avec une cosse.

### > Démarrage « Fig D »

Appuyez sur le bouton de sécurité (A) et maintenez-le enfoncé (puis serrez le levier du commutateur (B) vers la poignée). Relâchez le bouton de sécurité.



**ATTENTION :** après la mise hors tension de la tondeuse, la lame de coupe continue à tourner pendant quelques secondes, vérifiez que la lame s'est totalement immobilisée.



**ATTENTION :**  
**ne mettez pas la tondeuse  
hors tension puis sous  
tension trop rapidement.**

### > **Bouton de sécurité**

Important ! Pour empêcher la machine de se mettre sous tension accidentellement, la tondeuse est équipée d'un système de blocage de sécurité qui doit être enfoncé avant que le levier de commutation puisse être activé (A & B)

La tondeuse se met elle-même hors tension lorsque le commutateur est relâché.

Répétez ces opérations plusieurs fois pour vous assurer que la machine fonctionne correctement. Avant de réaliser toute opération de réparation ou d'entretien sur la machine, vérifiez que la lame ne tourne pas et que le câble d'alimentation est débranché.



**Important !**  
**N'ouvrez jamais le volet  
d'éjection si le sac à herbe  
est en train d'être vidé et si le  
moteur tourne toujours. La  
lame en rotation pourrait  
entraîner des blessures  
importantes.**

Fixez toujours bien le volet d'éjection et le sac à herbe. Arrêtez toujours le moteur avant de déposer ces éléments.

La distance de sécurité entre le carter de la lame et l'utilisateur indiquée par les entretoises de guidage doit être conservée en permanence.

### > **Informations pour une tonte correcte**

Nous vous recommandons de tondre selon des lignes qui se chevauchent. Tondez uniquement avec des lames parfaites et affûtées de manière à réaliser une coupe nette pour éviter que le gazon ne jaunisse.

La hauteur de coupe doit être comprise entre 4 et 6 cm et la croissance avant la tonte suivante doit être comprise entre 4 et 5 cm. Si le gazon pousse parfois davantage, ne commettez pas l'erreur de couper directement à la longueur normale étant donné que cela endommage le gazon.

Ne coupez jamais l'herbe sur plus de la moitié de sa hauteur.

Maintenez propre le dessous du carter de la tondeuse et retirez toute l'herbe qui s'y est déposée. Les dépôts rendent plus difficile le démarrage de la tondeuse et affectent également la qualité de la tonte et l'éjection de l'herbe. Sur les pentes, tondez en travers de la pente (ni vers le haut ni vers le bas). Vous pouvez contrebalancer la tendance de la tondeuse à glisser vers le bas de la pente en la réglant selon un angle plus élevé.

Sélectionnez la hauteur de coupe pour l'adapter à la longueur réelle de l'herbe. Effectuez plusieurs passages pour garantir que vous ne coupez pas plus de 4 cm d'herbe en un passage. Arrêtez le moteur avant tout contrôle de la lame.

Rappelez-vous que la lame continue à tourner pendant quelques secondes après l'arrêt du moteur. N'essayez jamais d'arrêter la lame.

Vérifiez régulièrement que la lame est bien fixée, en bon état et bien affûtée. Dans le cas contraire, affûtez ou remplacez la lame. Si la lame mobile cogne contre un objet, arrêtez la tondeuse et attendez que la lame s'immobilise. Vérifiez ensuite l'état de la lame et du support de lame. S'ils sont endommagés, ils doivent être remplacés.

Laissez reposer au sol le câble d'alimentation enroulé, devant la prise. Tondez à distance de la prise et du câble et assurez-vous que le câble se trouve toujours sur la partie de la pelouse que vous avez déjà tondue, afin de ne pas passer sur le câble avec la tondeuse.

Dès que vous voyez de l'herbe tondue sur la pelouse alors que vous êtes en train de tondre, ceci signifie que le sac à herbe doit être vidé.

## **NETTOYAGE ET ENTRETIEN**



**Attention !**  
**Avant toute intervention sur  
l'appareil, débranchez la fiche  
du secteur.**

### > **Nettoyage**

Maintenez aussi longtemps que possible tous les dispositifs de sécurité, les événements et le carter moteur exempts de saleté et de poussière. Essuyez la tondeuse à l'aide d'un chiffon propre ou soufflez dessus de l'air comprimé à basse pression. Nous vous recommandons de nettoyer immédiatement la tondeuse dès que vous avez fini de l'utiliser.

Nettoyez régulièrement la tondeuse à l'aide d'un chiffon humide et de savon doux.

N'utilisez pas de produits de nettoyage ou de solvants, ils pourraient attaquer les parties en plastique.

Veillez à ce que de l'eau ne pénètre jamais dans la tondeuse.



**N'utilisez jamais de solvants  
comme l'essence, l'alcool,  
l'ammoniac, etc.  
Ces solvants peuvent  
endommager les pièces en  
plastique.**

### > Entretien de la lame

§ Ôtez régulièrement l'herbe et la saleté de la lame.

§ Au début de la saison de jardinage, examinez soigneusement l'état de la lame.

§ Si la lame est très émoussée, aiguissez-la ou remplacez-la.

§ Si la lame est abîmée ou usée, fixez une lame neuve.



§ Avant de procéder à toute opération de remplacement de la lame, débranchez la tondeuse de la prise électrique et attendez que la lame s'arrête.

§ Faites attention de ne pas vous couper. Pour tenir la lame, utilisez des gants de travail résistants ou un chiffon.

§ Utilisez uniquement la lame de rechange spécifiée.

§ Ne déposez pas l'impulseur (A) pour quelque raison que ce soit.

### > Remplacement de la lame « Fig E »

Pour des raisons de sécurité, nous vous recommandons de faire remplacer la lame par un professionnel agréé.



Remplacez la lame. Cette opération vous garantira des performances et une sécurité optimales en toutes circonstances. Pour remplacer la lame, procédez comme suit :

§ Tournez la tondeuse sur le côté.

§ Tenez la lame (C) d'une main.

§ Utilisez une clé (non fournie) pour desserrer et déposer l'écrou de la lame (B).

§ Remplacez la lame.

§ Serrez fermement l'écrou de la lame.

## DONNÉES TECHNIQUES

Tension nominale	230-240 V
Fréquence nominale	50 Hz
Puissance nominale	1600W
Vitesse de rotation	3200 min <sup>-1</sup>
Largeur de coupe	38 cm
Lame	R8231-820101
Niveau de protection	Classe II
Niveau de protection int.	IPX4
Sac/bac de ramassage	40 l
Hauteurs de coupe	25/35/45/55/65mm
Moteur à induction	Non

Poids 11 Kg

Valeurs des émissions sonores mesurées selon la norme applicable :

Pression acoustique LpA		
76.5 dB(A)	K = 3 dB(A)	
Puissance acoustique LwA		
96 dB(A)	K = 3 dB(A)	

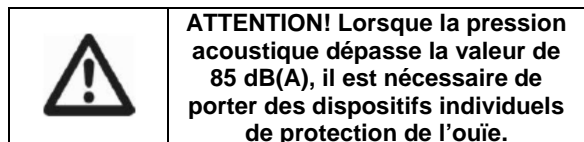

Valeur quadratique moyenne pondérée de l'accélération selon la norme applicable :

1.646 m/s<sup>2</sup> K = 1.5 m/s<sup>2</sup>



La valeur totale de vibrations déclarée a été mesurée conformément à une méthode d'essai normalisée et peut être utilisée pour comparer un outil à un autre; l'indication du fait que la valeur totale de vibrations déclarée peut également être utilisée pour une évaluation préliminaire de l'exposition.



L'émission de vibration au cours de l'utilisation réelle de l'outil électrique peut différer de la valeur totale déclarée, selon les méthodes d'utilisation de l'outil; et signifiant la nécessité d'identifier les mesures de sécurité visant à protéger l'opérateur, qui sont basées sur une estimation de l'exposition dans les conditions d'utilisation réelles (compte tenu de toutes les parties constituantes du cycle de fonctionnement, telles que les temps d'arrêt de l'outil et de fonctionnement au repos, en plus du temps de déclenchement).

## SERVICE APRÈS-VENTE

---

\_ Un commutateur endommagé doit être remplacé dans nos ateliers du service après-vente.  
\_ **Si le remplacement du câble d'alimentation est nécessaire, cela doit être réalisé par le fabricant ou son agent pour éviter un danger.**

## SERVICE APRÈS-VENTE ET ASSISTANCE

---

Notre Service Après-Vente répond à vos questions concernant la réparation et l'entretien de votre produit et les pièces de rechange. Vous trouverez des vues éclatées ainsi que des informations concernant les pièces de rechange également sous : **www.eco-repa.com**

Les conseillers techniques et assistants ELEM GARDEN TECHNIC sont à votre disposition pour répondre à vos questions concernant nos produits et leurs accessoires : [sav@eco-repa.com](mailto:sav@eco-repa.com)

## ENTREPOSAGE

---

Nettoyez toujours votre tondeuse avant de l'entreposer. Entreposez votre tondeuse dans un environnement propre et sec.

Pour éviter la formation de moisissure sur les déchets qui resteraient collés, vérifiez que le sac à herbe est vide et sec.

Vous pouvez plier la poignée pour gagner de l'espace, desserrez les 2 attaches de chaque côté de la poignée et pliez la partie supérieure de la poignée vers l'avant de la machine.

### > **Entreposage de longue durée :**

Appliquez de l'huile écologique sur la lame de la tondeuse pour l'empêcher de rouiller.

### > **Hivernage**

Faites affûter votre lame après la saison de la tonte, afin que la machine soit prête pour la nouvelle saison.

## GARANTIE

---

Pour les clauses de garantie, reportez-vous aux conditions de garantie ci-jointes.

## ENVIRONNEMENT

---

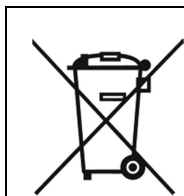

**Si, après un certain temps, vous décidez de remplacer votre machine, ne vous en débarrassez pas avec les ordures ménagères mais destinez-la à un traitement respectueux de l'environnement.**



Pour en savoir plus :  
[www.quefairedemesdechets.fr](http://www.quefairedemesdechets.fr)

Vous pouvez faire la demande du manuel d'instruction sous format PDF par mail :  
[info@eco-repa.com](mailto:info@eco-repa.com)

## NL ELEKTRISCHE GRASMAAIER

### TOEPASSINGSGBIED

Dit product is ontworpen voor het maaien van huishoudelijke grasvelden. Het is niet bedoeld voor commercieel gebruik.

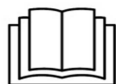

**Lees deze gebruiksaanwijzing zorgvuldig, met name de aanbevolen veiligheidsvoorschrift en vóór, tijdens en na het gebruik van uw grasmaaier. Naleving van deze eenvoudige voorschriften zorgt er ook voor dat uw grasmaaier goed blijft werken. Zorg dat u vertrouwd raakt met de bedieningsknoppen van de grasmaaier voordat u deze gaat gebruiken, maar zorg er in ieder geval voor, dat u weet hoe u de motor in geval van nood snel kunt uitschakelen. Bewaar deze gebruiksaanwijzing en alle andere documentatie van uw grasmaaier om deze later te kunnen raadplegen.**



**WAARSCHUWING!**  
**Verpakkingsmateriaal is geen speelgoed! Kinderen mogen niet spelen met plastic zakken! Gevaar voor verstikking!**

### Pictogrammen



**Algemene waarschuwing.**



**Lees de gebruiksaanwijzing door.**



**Voorkom dat personen in de buurt gewond raken door weggeslingerde voorwerpen.**

**Houd in de buurt staande personen op een veilige afstand tot het tuingereedschap.**





**Scherp(e) mes(sen). Wees uiterst voorzichtig met tenen en vingers.**

**Schakel het**





	<p>tuingereedschap uit en trek de netstekker uit het stopcontact voordat u het gereedschap instelt of reinigt, als de kabel ergens blijft vastzitten of als u het gereedschap onbeheerd laat, ook als dat slechts voor korte tijd is. Houd de stroomkabel uit de buurt van de snijmessen.</p>
--	---

	<p>Wacht tot alle delen van het tuingereedschap volledig tot stilstand zijn gekomen voordat u deze aanraakt. De messen draaien na het uitschakelen van het tuingereedschap nog. Letsel kan het gevolg zijn.</p>
---	---

	<p>Gebruik het tuingereedschap niet in de regen en laat het niet in de regen liggen of staan.</p>
---	---

	<p>Bescherm uzelf tegen een elektrische schok.</p>
---	--

	<p>Houd de aansluitkabel uit de buurt van de snijmessen.</p>
---	--

	<p>Draag gehoorbescherming. Draag oogbescherming.</p>
---	---

	<p>Draag werkhandschoenen</p>
---	-------------------------------

	<p>Draag veiligheidsschoenen.</p>
---	-----------------------------------

	<p>CE Conform de Europese toepasselijke standaarden op het gebied van veiligheid.</p>
---	---

	<p>De machine is dubbel geïsoleerd overeenkomstig EN50144; een aardedraad is daarom niet nodig.</p>
---	---

**BELANGRIJK  
AANDACHTIG TE LEZEN  
VOOR GEBRUIK.**

**TE BEWAREN VOOR  
RAADPLEGING ACHTERAF.**

**Werkingsregels na te leven op  
veiligheidsvlak bij het gebruik  
van de grasmaaiers met  
elektrische motor.**

\_ Laat geen kinderen of andere personen die zich niet bewust is van deze instructies, gebruik het apparaat. Sommige lokale regelgeving te vermelden een leeftijdsgrens van de gebruiker.

\_ Vergeet niet dat de gebruiker verantwoordelijk is voor ongelukken of gevaarlijke situaties die zich op anderen of hun eigendom

**1 vorming**

- a) De instructies aandachtig lezen. Vertrouwd zijn met de bedieningselementen en het correct gebruik van het materiaal.
- b) Nooit kinderen of personen die niet vertrouwd zijn met deze instructies de machine laten gebruiken. Nationale reglementeringen kunnen een minimumleeftijd van de operator opleggen.
- c) De machine nooit doen werken terwijl derden, in het bijzonder kinderen, of dieren, zich in de nabijheid bevinden.
- d) In gedachte houden dat de operator of de gebruiker

verantwoordelijk is voor de ongevallen die hij kan veroorzaken of gevaren die hij andere personen of hun goederen kan doen lopen.

**2 Voorbereiding**

- a) Tijdens de werking van de machine steeds werkschoenen en een lange broek dragen. De machine nooit met naakte voeten of op sandalen bedienen. Vermijden van ruime kleding te dragen of kledingstukken met loshangende snoeren of een das.
- b) De zone waarop de machine zal worden gebruikt volledig inspecteren en alle voorwerpen wegnemen die erdoor kunnen worden weggeslingerd.
- c) Voor gebruik de machine steeds visueel inspecteren om na te gaan of het maaioorgaan, de bouten en de assemblage van deze laatste niet versleten of beschadigd zijn. De versleten of beschadigde stellen componenten vervangen om een goed evenwicht te behouden. De beschadigde of onleesbare etiketten vervangen.
- d) Voor gebruik de voedingskabel en de verlengkabel controleren om sporen van beschadiging of veroudering te detecteren. Als de kabel beschadigd raakt tijdens het gebruik, deze onmiddellijk loskoppelen van het stroomnet.  
**DE KABEL NIET AANRAKEN  
VOORALEER U DEZE HEBT  
LOSGEKOPPELD VAN HET  
STROOMNET.**

*De machine niet gebruiken als de kabel beschadigd of versleten is.*

### **3 Werking**

- a) De machine alleen bij daglicht of onder goed kunstlicht laten werken.*
- b) Vermijden van de machine te laten werken op vochtig gras.*
- c) Steeds zeker zijn van uw stappen op hellingen.*
- d) Altijd stappen, nooit lopen.*
- e) Dwars maaien op hellingen, maar nooit in opgaande of dalende lijn.*
- f) Goed opletten bij richtingsveranderingen op hellingen.*
- g) Te sterk dalende hellingen niet maaien.*
- h) De machine met veel voorzorgen gebruiken in achteruitstand of bij het naar zich toe trekken.*
- i) De maaierorganen stopzetten als de machine moet worden gekanteld voor vervoer over niet-graszones en als deze moet worden vervoerd naar of teruggebracht van de plaats waar ze moet worden gebruikt.*
- j) De machine nooit gebruiken met defecte beschermkappen of zonder aangebrachte veiligheidsinrichtingen, bijvoorbeeld deflectors en/of grasverzamelbakken.*
- k) De motor met de nodige voorzorgen aanzetten volgens de instructies en met de voeten ver uit de buurt van het/de maaierga(a)n(en).*

- l) De machine niet kantelen bij het aanzetten van de motor, behalve als deze moet worden gekanteld voor het starten. In dat geval niet meer kantelen dan absoluut noodzakelijk en alleen het gedeelte ver verwijderd van de operator kantelen.*
  - m) De machine niet starten als de operator zich tegenover de uitwerpopening bevindt.*
  - n) De handen of voeten nooit bij of onder de draaiende delen plaatsen. De uitwerpopening nooit verstopt laten raken.*
  - o) De machine niet vervoeren terwijl de voedingsbron nog is aangesloten.*
  - p 1) De machine stopzetten en het stopcontact uit zijn sokkel trekken. Zorgen dat alle mobiele stukken volledig zijn gestopt.*
  - p 2) De machine stoppen en de uitschakelinrichting wegnemen. Zorgen dat alle mobiele stukken volledig zijn gestopt:*
    - vooraleer u de machine onbeheerd achterlaat,*
    - vooraleer u de verstoppingen schoonmaakt of de goot ontstopt,*
    - vooraleer de machine te controleren, reinigen of herstellen,*
    - na tegen een vreemd voorwerp te zijn gebotst. De machine inspecteren om elke schade op te sporen en de herstellingen uitvoeren vooraleer ze opnieuw te starten en te gebruiken.*
- Als de machine abnormaal begint te trillen (onmiddellijk controleren):*

- De machine inspecteren om na te gaan of deze beschadigd is,
- elk beschadigd onderdeel herstellen of vervangen,
- nagaan of onderdelen niet zijn losgekomen en deze eventueel opnieuw aanspannen.

#### **4 Onderhoud en opslag**

- a) Alle moeren, bouten en schroeven aangespannen houden om zeker te zijn dat het materiaal in goede werkingsstaat is.
- b) Regelmatig de slijtage- of beschadigingstoestand van de grasverzamelbak controleren.
- c) De versleten of beschadigde elementen vervangen zodat de machine veilig blijft.
- d) Op machines met meerdere maaibladen de nodige voorzorgen nemen, aangezien de rotatie van een maaioorgaan de rotatie van alle andere organen kan verhinderen.
- e) Bij de regeling van de machine vermijden van met uw vingers geklemd te raken tussen de bewegende maaibladen en de vaste stukken ervan.
- f) De machine steeds laten afkoelen vooraleer deze op te slaan.
- g) Bij het courant onderhoud van het maaioorgaan goed opletten, zelfs als de voedingsbron onderbroken is, aangezien het maaioorgaan nog in beweging kan zijn.
- h) De versleten of beschadigde elementen vervangen zodat de

machine veilig blijft. Alleen originele wisselstukken en accessoires gebruiken.

#### **5 Aanbeveling**

Het is aan te raden de machine van stroom te voorzien via een aardlekschakelaar waarvan de onderbrekingsstroom lager is dan of gelijk aan 30 mA.

#### **Trek de stekker uit het stopcontact:**

- altijd wanneer u zich van het tuingereedschap verwijdert,
- vóór het verwijderen van blokkeringen,
- als u het tuingereedschap controleert, reinigt of eraan werkt,
- na het raken van een voorwerp. Controleer het tuingereedschap onmiddellijk op beschadigingen en laat het indien nodig repareren,
- als het tuingereedschap op een ongewone manier begint te trillen (onmiddellijk controleren).

#### **Stroomaansluiting**

- De spanning van de stroombron moet overeenkomen met de gegevens op het typeplaatje van het apparaat.
- Geadviseerd wordt om dit apparaat alleen aan te sluiten op een stopcontact dat is beveiligd met aardlekschakelaar van 30 mA.
- Gebruik bij het vervangen van de kabel van apparaat alleen de door de fabrikant geadviseerde aansluitkabel. Zie de

*gebruiksaanwijzing voor  
bestelnummer en type.*

- Pak de stekker nooit met natte handen vast.*
  - Rijd niet over de aansluitkabel of de verlengkabel, klem deze niet vast en trek er niet aan. De kabel kan anders beschadigd raken. Bescherm de kabel tegen hitte, olie en scherpe randen.*
  - De verlengkabel moet de in de gebruiksaanwijzing vermelde diameter hebben en moet spatwaterbeschermd zijn. De verbinding van stekker en contrastekker mag niet in het water liggen.*
- Draag altijd tuinhandschoenen wanneer u de scherpe messen vastpakt of er aan werkt.*

	<b>WAARSCHUWING!</b> <b>Verpakkingsmateriaal is geen speelgoed!</b> <b>Kinderen mogen niet spelen met plastic zakken! Gevaar voor verstikking!</b>
---	--

- Laat kinderen of personen die deze voorschriften niet gelezen hebben de machine nooit gebruiken. In uw land gelden eventueel voorschriften ten aanzien van de leeftijd van de bediener. Bewaar de machine buiten het bereik van kinderen wanneer deze niet wordt gebruikt.

## ELEKTRISCHE VEILIGHEID

	<b>Controleer of de op het typeplaatje van de machine vermelde spanning overeenkomt met de ter plaatse beschikbare netspanning.</b>
---	---

- Let op! Schakel het tuingereedschap uit en trek de netstekker uit het stopcontact voordat u onderhouds- of reinigingswerkzaamheden uitvoert. Hetzelfde geldt wanneer de stroomkabel beschadigd, doorgesneden of in de war is.
- Nadat het tuingereedschap is uitgeschakeld, draaien de messen nog enkele seconden.
- Voorzichtig! Raak het ronddraaiende snijmes niet aan. Het tuingereedschap is voor uw veiligheid geïsoleerd en heeft geen aarding nodig. De bedrijfsspanning bedraagt 230 V AC, 50 Hz (voor landen buiten de EU 220 V of 240 V, afhankelijk van de uitvoering). Gebruik alleen goedgekeurde verlengkabels. Informatie is verkrijgbaar bij de erkende klantenservice. Er mogen alleen verlengkabels van het type H05VV-F, H05RN-F of IEC (60227 IEC 53, 60245 IEC 57) worden gebruikt. Als u een verlengkabel voor het gereedschap gebruikt, moeten dat kabels met de volgende aderdiameters zijn:

- 1,0 mm<sup>2</sup>:  
maximale lengte 40 m
  - 1,5 mm<sup>2</sup> :  
maximale lengte 60 m
  - 2,5 mm<sup>2</sup> :  
maximale lengte 100 m
- Opmerking: Als u een verlengkabel gebruikt, moet deze (zoals bij de veiligheidsvoorschriften beschreven) een aardedraad bezitten die via de stekker met de aardedraad van uw elektrische installatie verbonden is. Vraag bij twijfel een vakman voor elektriciteit of de ELEM GARDEN TECHNIC klantenservice om advise : : [sav@eco-repa.com](mailto:sav@eco-repa.com)
- VOORZICHTIG:** Verlengkabels die niet volgens de voorschriften zijn, kunnen gevaarlijk zijn. Verlengkabels, stekkers en contrastekkers moeten waterdicht uitgevoerd en voor gebruik buitenshuis goedgekeurd zijn. Kabelverbindingen moeten droog zijn en mogen niet op de grond liggen. Voor extra veiligheid wordt het gebruik van een aardlekschakelaar met een uitschakelstroom van maximaal 30 mA geadviseerd. De aardlekschakelaar moet vóór gebruik altijd worden gecontroleerd.

---

## TOEPASSINGSGBIED

---

Dit product is ontworpen voor het maaien van huishoudelijke grasvelden. Het is niet bedoeld voor commercieel gebruik.

1. Schakelaarhendel
2. Bovenste deel van de beugel
3. Schakelaarbehuizing
4. Veiligheidsknop
5. Vleugelmoeren
6. Onderste deel van de beugel
7. Grasopvangzak
8. Achterklep
9. Voorste deksel
10. Wielen
11. Kabelhouder

---

## MONTAGE « Fig A »

---

De grasmaaier wordt ongemonteerd geleverd. De complete duwbeugel moet worden gemonteerd vóór u de grasmaaier kunt gebruiken. Volg stap voor stap de gebruiksinstructies en gebruik de afbeeldingen als visuele leidraad om de machine gemakkelijk te kunnen monteren.

### > Voorbereiding

- § Maak de kabelhaak aan de bovenste beugel vast
- § Maak de onderste en bovenste gedeelten van de beugel aan elkaar vast met de meegeleverde schroeven en knoppen
- § Stop de beugel in de openingen van de maaierbehuizing
- § Monteer de wielen op de assen, zet ze vast met R-pennen en druk de wieldeksels op hun plaats
- § Monteer de kabelhouders
- § Assemblage van de grasopvangbak. Zet de twee helften op elkaar en maak ze aan elkaar vast
- § Til de klep op en plaats de grasopvangbak over de houders.

### > De grasopvangzak

- Aanbrengen: til het achterste deksel op en maak de grasopvangzak vast aan de achterkant van de maaier.
- Verwijderen: neem het achterste deksel vast, til het op en verwijder de grasopvangzak.

## INSTELLING VAN DE MAAIHOOGTE

« Fig C »

	<b>Belangrijk! Stel de maaihogte enkel in wanneer de motor is uitgeschakeld en de stekker uit het stopcontact werd gehaald.</b>
---	---

Controleer vóór u begint te maaien of het mes niet stomp is en of de bevestigingen niet beschadigd zijn. Vervang stompe en/of beschadigde messen om onbalans te voorkomen. Schakel eerst de motor uit en haal de stekker uit het stopcontact vóór u deze controle uitvoert.

	<b>Waarschuwing! Koppel de maaier van het net los en zorg ervoor dat het mes volledig tot stilstand is gekomen vóór u de hoogte instelt.</b>
---	--

Uw grasmaaier is uitgerust met een centraal systeem voor de hoogte-instelling  
6 hoogte-instellingen: I=25mm II=35mm  
III=45mm IV=55mm V=65mm

Selecteer de maaihogte door het blokkeren van de hendel in de gewenste stand.  
Van achter naar voren,  
- Forward: de laagste hogte  
- Achteruit: de hoogste hogte

Opmerking: Voor de eerste maaibeurt van het seizoen moet een hoge maaihogte worden gekozen.

## GEBRUIK « Fig B & D »

### > Aansluiting op het net « Fig B »

Zorg ervoor dat de gegevens op het typeplaatje exact overeenstemmen met de waarden van de netspanning vóór u het toestel op het net aansluit.  
Sluit de stekker aan op een verlengkabel. Het is verplicht om de verlengkabel vast te zetten met de kabelbeugel.

### > Starten « Fig D »

Duw de veiligheidsknop (A) in en hou hem ingedrukt. Trek dan de schakelaarhendel (B) naar de beugel toe. Laat de veiligheidsknop los.

	<b>OPGELET: Na het uitschakelen draait het mes nog een paar seconden door.</b>
---	--



**WAARSCHUWING:  
Schakel het toestel niet kort na elkaar in en uit.**

### > Veiligheidsknop

Belangrijk! Om te voorkomen dat de machine per ongeluk gestart kan worden is de grasmaaier uitgerust met een veiligheidsknop die moet worden ingedrukt vóór de schakelaarhendel bediend kan worden. De grasmaaier schakelt zichzelf uit wanneer de schakelaarhendel wordt losgelaten. (A&B)

Herhaal deze werkwijze een paar keer zodat u er zeker van bent dat de machine correct werkt. Zorg ervoor dat het mes niet draait en dat de stekker uit het stopcontact is vóór u onderhoud of reparaties aan de machine uitvoert.

	<b>Belangrijk! Open voor het leegmaken van de grasopvangzak nooit de klep van de uitwerpopening wanneer motor nog draait. Het draaiende mes kan ernstige verwondingen veroorzaken.</b>
---	--

Zet de grasklep en de grasopvangzak altijd stevig vast. Schakel altijd de motor uit vóór u de grasopvangzak verwijderd of de klep opent.

De veiligheidsafstand tussen de behuizing van het mes en de gebruiker, afgebakend door de staven van de beugel, moet altijd worden aangehouden.

### > Informatie over correct maaien

We raden u aan om in overlappende banen te maaien. Maai enkel met scherpe en perfecte messen zodat de messen het gras niet uitrafelen waardoor dit geel verkleurt.

De maaihogte moet tussen de 4 en 6 cm liggen en de groei tot aan de volgende maaibeurt moet tussen de 4 en 5 cm liggen. Wanneer het gras hoger is uitgegroeid bij de volgende maaibeurt, maak dan niet de fout om het in een beurt tot zijn normale lengte af te maaien omdat dit het gras zal beschadigen. Maai nooit meer dan de helft van de lengte van het gras af. Hou de onderkant van de motorbehuizing proper en verwijder alle grasresten. Grasresten bemoeilijken het starten van de grasmaaier en hebben ook een negatieve invloed op de maaikwaliteit en de grasuitwerp. Maai op hellingen altijd haaks t.o.v. de helling (niet in op- en neergaande bewegingen).

U kunt de neiging van de maaier om van de helling naar beneden te schuiven compenseren door hem onder een kleine hoek naar boven te richten. Stel de

maaihoogte in rekening houdend met de actuele lengte van het gras. Maai het gras in verschillende keren en zorg ervoor dat u per keer niet meer dan 4 cm van het gras afmaait.

Schakel de motor uit vóór u het mes controleert. Onthoud dat het mes nog even door blijft draaien nadat de motor werd uitgeschakeld. Probeer nooit om het mes tegen te houden. Controleer regelmatig of het mes stevig vastzit, in goede toestand verkeert en scherp geslepen is.

Indien dit niet geval is, slijp of vervang dan het mes. Wanneer het draaiende mes een vreemd voorwerp raakt, schakel de grasmaaier dan uit en wacht tot het mes volledig tot stilstand is gekomen. Controleer dan het mes en de meshouder. Wanneer ze beschadigd zijn, moeten ze vervangen worden. Leg het voedings snoer in lussen op de grond, voor het stopcontact uit. Maai in de richting weg van het stopcontact en het snoer en zorg ervoor dat het snoer altijd op dat gedeelte van het grasveld ligt dat reeds is afgemaaid zodat u met de grasmaaier niet over het snoer kunt rijden. Zodra u tijdens het maaien ziet dat er grasresten op het gras achterblijven, moet u de grasopvangzak leegmaken.

## REINIGING EN ONDERHOUD



**Opgelet!**  
**Trek de stekker uit het stopcontact vóór u aan het toestel werkt.**

### > Reiniging

§ Hou alle veiligheidsvoorzieningen, luchtkanalen en de motorbehuizing zo goed als mogelijk vrij van stof en vuil. Wrijf het toestel af met een droge vod of blaas het af met perslucht onder lage druk.

§ We raden u aan om het toestel onmiddellijk na elk gebruik te reinigen.

§ Reinig het toestel regelmatig met een vochtige vod en een beetje zachte zeep. Gebruik geen reinigingsmiddelen of oplosmiddelen; deze kunnen de plastic onderdelen van het toestel aantasten. Zorg ervoor dat er geen water in het toestel kan binnendringen.



**Gebruik nooit oplosmiddelen zoals benzine, alcohol, ammoniak, enz. Deze oplosmiddelen zouden de plastic onderdelen kunnen beschadigen.**

### > Onderhoud van het mes

§ Verwijder regelmatig gras en vuil van het mes.  
§ Onderzoek aan het begin van het tuinseizoen zorgvuldig de toestand van het mes.  
§ Slijp of vervang het mes wanneer het is zeer stomp is.

§ Monteer een nieuw mes wanneer het beschadigd of versleten is.



**Waarschuwing! Neem de volgende voorzorgsmaatregelen:**

§ Koppel de maaier van het net los en wacht tot het mes volledig tot stilstand is gekomen vóór u verdergaat.

§ Let erop dat u zich niet snijdt. Gebruik stevige werkhandschoenen of een vod om het mes vast te nemen.

§ Gebruik enkel het opgegeven vervangmes.

§ Verwijder om geen enkele reden de aandrijving.

### > Het mes vervangen « Fig E »

Om veiligheidsredenen raden we aan om het mes door een erkende vakman te laten vervangen.



**Belangrijk: draag werkhandschoenen!**

Gebruik het opgegeven vervangmes omdat dit onder alle omstandigheden topprestaties zal leveren en de veiligheid zal garanderen. Volg de volgende stappen om het mes te vervangen:

§ Kantel de maaier op zijn zijkant.  
§ Neem het mes met één hand vast.  
§ Gebruik een sleutel (niet meegeleverd) los te maken en verwijder het mes moer (B).  
§ Vervang het mes.  
§ Zet de moer van het mes stevig vast.

## TECHNISCHE GEGEVENS

Nominale spanning	230-240 V
Nominale frequentie	50 Hz
Opgenomen vermogen	1600W
Toerental	3200 min <sup>-1</sup>
Maaibreedte	38 cm
Mes	R8231-820101
Beschermingsklasse	Klasse II
Beschermingsgraad	IPX4
Grasopvangbak/zak	40 l
Maaihogtes	25/35/45/55/65mm

Inductiemotor Neer

Gewicht 11Kg

toepassing zijnde standaard 2000/14/CEE:

Lpa (Geluidsdruk niveau)	76.5 dB(A)	K = 3dB(A)
Lwa (Geluidsprestatie niveau)	96 dB(A)	K = 3dB(A)



	<b>AANDACHT! Draag gehoorbeschermers wanneer het geluidsniveau 85dB(A) overschrijdt.</b>
---	--

Gewogen kwadratische gemiddelde waarde de van  
toepassing zijnde standaard :  
1.646 m/s<sup>2</sup>                      K = 1.5 m/s<sup>2</sup>



De aanduiding van het feit dat de  
aangegeven totale trillingenwaarde werd  
gemeten conform een genormaliseerde  
proefmethode en kan worden gebruikt om een  
instrument met een ander instrument te  
vergelijken; de aanduiding van het feit dat de  
aangegeven totale trillingenwaarde ook kan  
worden gebruikt voor een voorafgaande  
evaluatie van de blootstelling.



Een waarschuwing die stipuleert dat  
de emissie van trilling in de loop van het  
werkelijke gebruik van het elektrische  
instrument kan verschillen van de aangegeven  
totale waarde, volgens de gebruiksmethodes  
van het instrument; door de noodzaak aan te  
geven de veiligheidsmaatregelen te identificeren  
met de bedoeling de operator te beschermen,  
welke gebaseerd zijn op een raming van de  
blootstelling in de werkelijke  
gebruiksomstandigheden (rekening houdend  
met alle bestanddelen van de werkingscyclus,  
zoals de stoptijden van het instrument en de  
werkingstijden in rust, naast de uitschakeltijd)

## SERVICEDIENST

\_ Beschadigde schakelaars moeten in de  
werkplaats van onze klantendienst hersteld  
worden.

\_ Als de vervanging van de voedingskabel  
noodzakelijk is, moet dit plaatsvinden door de  
fabrikant of zijn agent om een gevaar te  
voorkomen.

## KLANTENSERVICE EN GEBRUIKSADVIEZEN

Onze klantenservice beantwoordt uw vragen over  
reparatie en onderhoud van uw product en over  
vervangingsonderdelen. Explosietekeningen en  
informatie over vervangingsonderdelen vindt u ook  
op : [www.eco-repa.com](http://www.eco-repa.com)  
Het ELEM GARDEN TECHNIC-team voor  
gebruiksadviezen helpt u graag bij vragen over onze  
producten en toebehoren : [sav@eco-repa.com](mailto:sav@eco-repa.com)

## OPBERGEN

§ Reinig altijd uw grasmaaier vóór u hem wegbergt.  
§ Bewaar uw maaier op een propere en droge plek.  
Om schimmelvorming op de achtergebleven resten  
te vermijden moet u ervoor zorgen dat de  
grasopvangzak leeg en droog is. Om plaats te  
besparen kunt u de beugel inklappen; zet de  
klemmen aan beide zijden van de beugel los en  
plooi het bovenste gedeelte naar de voorkant van  
de machine toe.

### > Langetermijnopslag

Doe een beetje milieuvriendelijke olie op het mes  
om te voorkomen dat het roest.

### > Overwintering

Laat uw mes na elk maaiseizoen slijpen zodat uw  
machine klaar is voor het nieuwe seizoen.

## GARANTIE

Voor de garantiebepalingen wordt verwezen naar  
de bijgevoegde garantievoorwaarden.

## MILIEU

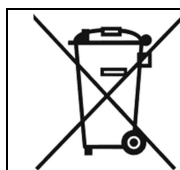

Als uw machine na verloop  
van tijd aan vervanging toe  
is, geef hem dan niet met het  
huisvuil mee, maar zorg voor  
een milieuvriendelijke  
verwerking.

U kunt de handleiding in PDF-formaat opvragen  
door een e-mail: [info@eco-repa.com](mailto:info@eco-repa.com)

# GB ELECTRIC LAWN MOWER

## APPLICATION

This product is intended for domestic lawn mowing. It is not designed for commercial use.

	<p><b>Read this manual carefully, observing the recommended safety instructions before, during and after using your lawn mower. Following these simple instructions will also maintain your lawn mower in good working order. Familiarize yourself with the controls on your mower before attempting to operate it, but above all, be sure you know how to stop your mower in an emergency. Retain this user manual and all other literature with your mower for future reference.</b></p>
--	--

	<p><b>WARNING: Packaging materials are not toys! Children must not play with plastic bags! Danger of suffocation!</b></p>
---	---

## Symbols

	<p><b>General hazard safety alert.</b></p>
---	--

	<p><b>Read instruction manual.</b></p>
---	--

	<p><b>Pay attention that bystanders are not injured through foreign objects thrown from the machine.</b></p>
	<p><b>Keep bystanders a safe distance away from the machine.</b></p>

	<p><b>Sharp blade(s). Beware of severing toes or fingers. Switch off and remove plug from mains before adjusting, cleaning or if the cable is entangled and before leaving the garden product unattended for any period. Keep the supply flexible cord away from the cutting blades.</b></p>
---	--

	<p><b>Wait until all machine components have completely stopped before touching them.</b></p> <p><b>The blades continue to rotate after the machine is switched off, a rotating blade can cause injury.</b></p>
---	---

	<p><b>Do not use the machine in the rain or leave it outdoors when it is raining.</b></p>
---	---

	<p><b>Beware electric shock hazard.</b></p>
--	---

	<p><b>Keep supply flexible cord away from cutting means.</b></p>
---	--

	<p><b>Wear ear protection. Wear eye protection.</b></p>
---	---

	<p><b>Wear protective gloves</b></p>
---	--------------------------------------

	<p><b>Wear safety shoes.</b></p>
---	----------------------------------

	<p><b>In accordance with essential applicable safety standards of European directives</b></p>
---	---

	<p><b>Double insulated</b></p>
---	--------------------------------

**IMPORTANT  
READ CAREFULLY BEFORE  
USE.**

**RETAIN FOR SUBSEQUENT  
REFERENCE**

***Comply with these safety related operating rules when using electric lawn mowers.***

***\_ Do not allow children or any person who is not aware of these instructions, use the device. Some local regulations mention an age limit of the user.***

***\_ Do not forget that the user is responsible for accidents or dangerous situations occurring on others or their property***

***1 Training***

***a) Read the instructions carefully. Familiarise yourself with the controls and the correct use of the equipment.***

***b) Never allow children or people who are not familiar with these instructions to use the machine. National rules can limit the age of the operator.***

***c) Never operate the machine when third parties, in particular children, or animals, are nearby.***

***d) Keep in mind that the operator or user is responsible for any accidents that he may cause or***

dangers that he causes other people or their property to incur.

## **2 Preparation**

a) When operating the machine, always wear strong boots and long trousers.

Do not operate the machine barefooted or in sandals. Avoid wearing clothes that are voluminous or have loose cords, or a necktie.

b) Inspect the whole zone in which the machine will be used and remove all objects that it could throw up.

c) Before use, always inspect the machine visually to detect wear or damage to the cutter, bolts and its assembly. Replace used or damaged components in complete sets, so as to keep good balancing. Replace damaged or illegible labels.

d) Before use, check the supply cable and the extension cable to detect signs of damage or ageing. If the cable is damaged in use disconnect it from the electricity mains immediately. **DO NOT TOUCH THE CABLE BEFORE YOU HAVE DISCONNECTED IT FROM THE ELECTRICITY MAINS.**

Do not use the machine if the cable is damaged or worn.

## **3 Operation**

a) Only use the machine in daylight or under good artificial light.

b) Avoid operating the machine on wet grass.

c) Always keep a good foothold on slopes.

d) Walk, do not run.

e) Cut across slopes, never up or down.

f) Take great care when changing direction on slopes.

g) Do not cut excessively steep slopes.

h) Use the machine with great care going backwards or pulling it towards you.

i) Stop the cutters if the machine must be tilted to be transported through grassless zones and when it must be transported to, or back from, the place where it is used.

j) Never use the machine with defective guards or without the safety devices in place, for example deflectors and/or grass boxes.

k) Take precautions when starting the motor by following the instructions and with the feet well away from the cutter or cutters.

l) Never tilt the machine when starting the motor, unless it must be tilted for starting. In this case, never tilt it more than absolutely necessary and only tilt the part furthest from the operator.

m) Never start the machine when the operator is facing the ejection opening.

n) Never put the hands or feet close to or under the rotating parts. Never allow the ejection opening to become obstructed.

o) Do not transport the machine when the power supply is applied.

p 1) Stop the machine and remove the electric plug from its socket. Check that all moving parts have stopped completely.

p 2) Stop the machine, and remove the isolating device. Check that all moving parts have stopped completely:

- before leaving the machine,
- before cleaning blockages or unblocking the trough,
- before inspecting, cleaning or repairing the machine,
- after hitting a foreign object.

Inspect the machine to detect any damage and make repairs before restarting and using it.

If the machine starts to vibrate abnormally (check immediately):

- inspect the machine to check whether it is damaged,
- repair or replace any damaged part,
- check that parts have not become loose and tighten them if necessary.

#### **4 Maintenance and storage**

a) Keep all the nuts, bolts and screws tight to as to be certain that the equipment is in good working order.

b) Check the collection box frequently for wear or deterioration.

c) Replace worn or damaged items so that the machine remains safe.

d) On multi-blade machines, take precautions, because rotation of one cutter can lead to the rotation of all the others.

e) Take care, when adjusting the machine, to avoid trapping fingers between moving blades and their fixed parts.

f) Always allow the machine to cool before storing it.

g) During routine maintenance of the cutter, take care, even if the power supply is cut off, as it could still be moving.

h) Replace worn or damaged items so that the machine remains safe. Only use spare parts and original accessories.

#### **5 Recommendation**

We recommend supplying the machine via an RCD [Residual Current Device] with breaking current less than or equal to 30 mA.

#### **Remove the plug from the socket:**

- whenever you leave the machine,
  - before clearing a blockage,
  - before checking, cleaning or working on the machine,
  - after striking a foreign object.
- Inspect the machine for damage and make repairs as necessary,

– if the machine starts to vibrate abnormally (check immediately).

### **Power supply**

- The voltage indicated on the rating plate must correspond to the voltage of the power source.
- We recommend that this equipment is only connected into a socket which is protected by a circuit-breaker that would be actuated by a 30 mA residual current.
- Only use or replace power supply cables for this unit which correspond to the types indicated by the manufacturer.  
See the operating instructions for the order no. and types.
- Never touch the mains plug with wet hands.
- Do not run over, crush or pull the power supply cable or extension lead, otherwise it may be damaged. Protect the cable from heat, oil and sharp edges.

	<b>WARNING:</b> <b>Packaging materials are not toys! Children must not play with plastic bags! Danger of suffocation!</b>
---	--

- Never allow children or people unfamiliar with these instructions to use the machine.  
Local regulations may restrict the age of the operator. When not in use store the machine out of reach of children.

- The extension lead must have a cross section in accordance with the operating instructions and be protected against splashed water. The connection must not be in water.  
Always wear gardening gloves when handling or working near the sharp blades.

### **ELECTRICAL SAFETY**

	<b>Always check that the power supply corresponds to the voltage on the rating plate.</b>
---	---

- Warning! Switch off, remove plug from mains before adjusting, cleaning or if cable is cut, damaged or entangled.
- The blades continue to rotate for a few seconds after the machine is switched off.
- Caution – do not touch the rotating blade.  
Your machine is double insulated for safety and requires no earth connection. The operating voltage is 230 V AC, 50 Hz (for non-EU countries 220 V, 240 V as applicable). Only use approved extension cables.  
Contact your ELEM GARDEN TECHNIC Service Centre for details : sav@eco-repa.com  
Extension cords/leads should only be used if they comply with H05VV-F, H05RN-F types or IEC type design (60227 IEC 53, 60245 IEC 57).

If you want to use an extension cable when operating your product, only the following cable dimensions should be used:

- 1.0 mm<sup>2</sup>: max. length 40 m
- 1.5 mm<sup>2</sup>: max. length 60 m
- 2.5 mm<sup>2</sup>: max. length 100 m

Note: If an extension cable is used it must be earthed and connected through the plug to the earth cable of your supply network in accordance with prescribed safety regulations. If in doubt contact a qualified electrician or the nearest ELEM GARDEN TECHNIC Service Centre / sav@eco-repa.com

**WARNING!** Inadequate extension cables can be dangerous. Extension cable, plug and socket must be of watertight construction and intended for outdoor use.

Cable connections should be kept dry and off the ground. It is recommended for increased electrical safety to use a Residual Current Device (RCD) with a tripping current of not more than 30 mA. Always check your RCD every time you use it.

The connection lead must be inspected for signs of damage at regular intervals and may only be used if in perfect condition.

If the supply cord is damaged, it must be replaced by a ELEM GARDEN TECHNIC Service Centre / sav@eco-repa.com

---

## DESCRIPTION

---

This product is intended for domestic lawn mowing. It is not designed for commercial use.

1. Switch lever
2. Handle top
3. Switch case
4. Safety button
5. Wing nuts
6. Handle bottom
7. Grass bag
8. Deflector guard
9. Front cover
10. Wheels
11. Cable holder

---

## ASSEMBLY « Fig A »

---

The lawn mower is delivered unassembled. The complete push bar must be assembled before using the lawn mower. Follow the operating instructions step-by-step and use the pictures provided as a visual guide to easily assemble the machine.

### > **Preparation**

- § Put the cable hook on upper handle.
- § Connect upper and lower handles with supplied screws and knobs.
- § Insert the handles into the mower body.
- § Fit each wheels over the axles, secure in place with the "R" pins and press the wheel covers into place.
- § Fix the cable holders.
- § Grasse collection box assembly. Assemble two halves and fix them together.
- § Lift the flap and place the grass box over the lugs.

### > **The grass catcher**

- To fit: Raise the rear cover and hitch the grass catcher on rear of mower.
- To remove: grasp and lift rear cover, remove grass catcher.

## SETTING THE CUTTING HEIGHTS

« Fig C »

	<b>Important!</b> Adjust the cutting height only when the engine is switched off and the power cable has been disconnected.
---	--

Before you begin to mow, check to ensure that the blade is not blunt and that none of the fasteners are damaged. To prevent any imbalance, replace blunt and/or damaged blades. To carry out this check, first switch off the motor and pull out the power plug.

	<b>Warning!</b> Disconnect the mower from the power supply and ensure the blade has stopped coasting before adjusting the height.
---	--

Your lawnmower is equipped with a central height adjustment system, offering:

5 height settings: I=25mm II=35mm III=45mm IV=55mm V=65mm

Select the cutting height by locking the lever in the desired position.

From the rear to the front,

- Forward: the lowest height
- Backward: the highest height

Remark : For the first cut of the season, a high cutting position should be selected.

## OPERATION « Fig B & D »

### > Connect to power supply. « Fig B »

Before you connect the equipment to the mains supply make sure that the data on the rating plate are identical to the mains data.

Connect the plug to an extension cable. It is imperative to secure the extension cable with the cable grip.

### > Starting « Fig D »

Press and hold safety button (A) (then squeeze the switch lever (B) towards the handle).  
Release the safety button.

### > Stopping

Release the switch lever.

	<b>ATTENTION :</b> After switching off, the cutting blade will go on turning for a few seconds, make sure the blade has come to a complete standstill.
---	---

	<b>CAUTION:</b> Do not rapidly switch off and on.
---	--

### > Safety button

Important! To prevent the machine switching on accidentally, the lawn mower is equipped with a safety lock-off which must be pressed before the switching bar can be activated. The lawn mower switches itself off when the switch is released.

Repeat this process several times so that you are sure that the machine functions properly.

Before you perform any repair or maintenance work on the machine, ensure that the blade is not rotating and that the power supply is disconnected.

	<b>Important!</b> Never open the discharge flap if the grass bag is being emptied and the motor is still running. The rotating blade can cause serious injuries.
---	---

Always secure the discharge flap and grass bag carefully. Always switch off the motor before you remove these items.

The safety distance between the blade casing and the user provided by the guide struts must be maintained at all times.

### > Information on correct mowing

We recommend that you mow in overlapping lines. Only mow with sharp, perfect blades so that the blades of grass do not fray, making the lawn turn yellow.

The cutting height should be between 4 and 6 cm and the growth before the next cut should be between 4 and 5 cm. If the lawn grows longer than this on occasion, do not make the mistake of cutting to normal length straight away since this will damage the lawn.

Never cut the grass by more than half its height. Keep the underside of the mower casing clean and



remove all grass deposits from it. Deposits make it more difficult to start the mower and also adversely affect the mowing quality and the grass discharge. On slopes mow across the slope (not in up or down direction). You can counteract the tendency of the mower to slide down the slope by setting it at an angle upwards.

that you do not remove more than 4 cm of grass length in any one pass.

Switch off the motor before you carry out any inspections of the blade. Remember that the blade will continue to turn for a few seconds after the motor has been switched off. Never attempt to stop the blade.

Check regularly that the blade is correctly secured, in good condition and well ground. If not, grind or replace the blade. If the moving blade strikes an object, stop the mower and wait until the blade has come to a complete standstill. Then check the condition of the blade and the blade holder. If they are damaged, they must be replaced.

Place the mains lead in loops on the ground in front of the socket. Mow away from the socket and cable and ensure that the mains lead is always on the section of lawn that you have already mowed so that you do not run over the mains lead with the mower. As soon as you see mown grass on the lawn whilst you are mowing, the grass bag will need emptying.

## CLEANING AND MAINTENANCE

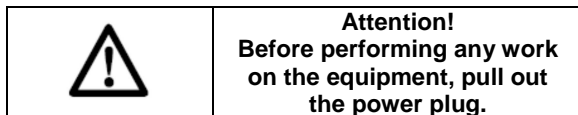

### > *Cleaning*

§ Keep all safety devices, air vents and the motor housing free of dirt and dust as far as possible. Wipe the equipment with a clean cloth or blow it with compressed air at low pressure.

§ We recommend that you clean the device immediately each time you have finished using it.

§ Clean the equipment regularly with a moist cloth and some soft soap. Do not use cleaning agents or solvents; these could attack the plastic parts of the equipment. Ensure that no water can seep into the device.

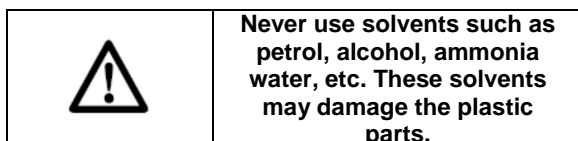

### > *Blade maintenance*

§ Regularly remove grass and dirt from the blade.

- § At the beginning of the gardening season, carefully examine the condition of the blade.
- § If the blade is very blunt, sharpen or replace the blade.
- § If the blade is damaged or worn, fit a new blade.

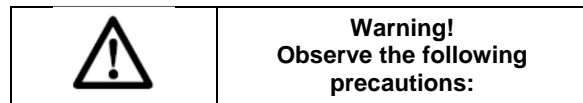

§ Disconnect the mower from the mains and wait until the blade has stopped rotating before proceeding.

§ Be careful not to cut yourself. Use heavy-duty gloves or a cloth to grip the blade.

§ Only use the specified replacement blade.

§ Do not remove the impeller (A) for any reason.

### > *Replacing the blade « Fig E »*

For safety reasons, we recommend having the blade replaced by an authorized professional.



Replacement blade, as this will ensure top performance and safety under all conditions. Carry out the following steps to change the blade:

- § Turn the mower onto its side.
- § Grip the blade (C) with one hand.
- § Use a wrench (not supplied) to loosen and remove the blade nut (B).
- § Replace the blade
- § Securely tighten the blade nut.

## TECHNICAL DATA

Rated Voltage	230-240 V
Rated Frequency	50Hz
Rated Power	1600W
Rotation speed	3200 min <sup>-1</sup>
Cutting width	38 cm
Blade	R8231-820101
Protection class	Class II
Int. protection degree	IPX4
Collect box / bag	40 L
Cutting heights	25/35/45/55/65mm
Induction motor	No
Weight	11 Kg

Noise emission values measured according to relevant standard 2000/14/CEE:

Acoustic pressure level LpA	76.5 dB(A)	K = 3 dB(A)
Acoustic power level LwA	96 dB(A)	K = 3 dB(A)



**ATTENTION !**  
**The sound power pressure may exceed 85 dB(A), in this case individual hearing protection must be worn.**

Weighted root mean square acceleration according to relevant standard. :  $1.646 \text{ m/s}^2$   $K = 1.5 \text{ m/s}^2$



**The declared vibration total value has been measured in accordance with a standard test method and may be used for comparing one tool with another that the declared vibration total value may also be used in a preliminary assessment of exposure.**



**A warning that the vibration emission during actual use of the power tool can differ from the declared total value depending on the ways in which the tool is used and of the need to identify safety measures to protect the operator that are based on an estimation of exposure in the actual conditions of use (taking account of all parts of the operating cycle such as the times when the tool is switched off and when it is running idle in addition to the trigger time).**

## SERVICE DEPARTMENT

\_ Damaged switches must be replaced by our after-sales service department.

\_ **If replacing the power cord is necessary, it should be done by the manufacturer or his agent to avoid a hazard.**

## AFTER-SALES SERVICE AND APPLICATION SERVICE

Our after-sales service responds to your questions concerning maintenance and repair of your product as well as spare parts. Exploded views and information on spare parts can also be found under: [www.eco-repa.com](http://www.eco-repa.com)

ELEM GARDEN TECHNIC application service team will gladly answer questions concerning our products and their accessories : [sav@eco-repa.com](mailto:sav@eco-repa.com)

## STORAGE

Always clean your mower before storage. Store your mower in a clean, dry environment. To avoid mould on remaining contents, make sure the grass collect bag is empty and dry. You can fold the handle to save space, loosen the 2 clamps on each side of the handle and bend the upper handle part towards the front of the machine.

### > *Hibernation*

Have your blade sharpened after the mowing season, so your machine is ready for the new season.

## GUARANTEE

Refer to the enclosed guarantee conditions for the terms and conditions of guarantee.

## ENVIRONMENT



**Should your machine need replacement after extended use, do not put it in the domestic waste but dispose of it in an environmentally safe way.**

You can request the instruction manual in PDF format by email: [info@eco-repa.com](mailto:info@eco-repa.com)

# IT TOSAERBA ELETTRICO

## UTILISATION

Questo prodotto è destinato alla tosatura dell'erba ad uso domestico. Questo apparecchio non progettato per un uso commerciale.

	<p><b>Si prega di leggere attentamente il manuale, rispettando le istruzioni per la sicurezza consigliate durante e dopo l'uso del rasaerba. Attenendosi a queste semplici istruzioni è possibile mantenere il corretto funzionamento del rasaerba. Familiarizzare con i comandi del rasaerba prima di metterlo in funzione, ma soprattutto è fondamentale saper arrestare il rasaerba in caso di emergenza. Conservare il manuale utente e tutta la documentazione insieme al rasaerba per successive consultazioni.</b></p>
--	---

	<p><b>AVVERTENZA: I componenti del materiale di imballaggio non sono giocattoli! I bambini non devono giocare</b></p>
--	---

**con i sacchetti di plastica! Rischio di soffocamento!**

## SIMBOLI

	<p>Informazioni generali su possibili pericoli.</p>
	<p>Leggere attentamente le istruzioni prima di utilizzare il rasaerba e conservarle in un luogo sicuro per successive consultazioni.</p>
	<p>Tenere a distanza gli osservatori.</p>
	<p>Lame/a affilate/a Prestare attenzione a non tagliarsi le dita dei piedi e delle mani.</p> <p>Spegnere l'apparecchio per il giardinaggio ed estrarre la spina dalla presa elettrica prima di effettuare regolazioni oppure pulizia allo stesso, prima di sciogliere il cavo attorcigliato</p>

	<p>oppure prima di lasciare l'apparecchio per il giardinaggio incustudito anche per un breve periodo. Tenere il cavo elettrico lontano dalle lame da taglio.</p>
--	--

	<p>Prima di intervenire sui componenti della macchina da giardinaggio, attendere che gli stessi si siano completamente fermati. Le lame continuano a ruotare dopo lo spegnimento della macchina da giardinaggio e possono provocare lesioni gravi.</p>
---	--

	<p>Non utilizzare l'apparecchio per il giardinaggio quando piove e neppure esporlo alla pioggia.</p>
---	--

	<p>Protegersi contro scosse elettriche.</p>
---	---

	<p>Tenere il cavo flessibile di alimentazione lontano dalle lame di taglio.</p>
---	---

	<p>Indossare protezioni auricolari. Indossare protezioni oculari.</p>
---	---

	<p>Mettere i guanti di protezione</p>
---	---------------------------------------

	<p>Indossare calzature di sicurezza.</p>
---	--

	<p>In conformità con le norme fondamentali sulla sicurezza delle direttive europee.</p>
---	---

	<p>Macchina classe II - Doppio isolamento - Non è necessaria la messa a terra.</p>
--	--

**IMPORTANTE!  
LEGGERE ATTENTAMENTE  
PRIMA DELL'USO**

**CONSERVARE PER FUTURA  
CONSULTAZIONE**

**Regole di funzionamento da rispettare in materia di sicurezza durante l'utilizzo di tosaerba elettrici.**

**\_ Non permettere ai bambini o una persona che non è a conoscenza di queste istruzioni, utilizzare il dispositivo. Alcuni regolamenti locali citano un limite di età dell'utente.**

**\_ Non dimenticate che l'utente è responsabile di incidenti o situazioni di pericolo che si verificano sugli altri o loro proprietà**

**1 Formazione**

a) Leggere attentamente le istruzioni. Familiarizzare con i comandi e con il corretto utilizzo dell'apparecchio.

b) Non lasciare che bambini o persone non istruite all'uso dell'apparecchio utilizzino la macchina. Alcune normative nazionali possono limitare l'età dell'operatore.

c) Non utilizzare l'apparecchio quando terzi, in particolare bambini e animali, sostano nelle vicinanze.

d) Non dimenticare che l'operatore o l'utilizzatore è responsabile degli incidenti che

potrebbe provocare o dei potenziali pericoli a beni o persone.

**2 Preparazione**

a) Durante l'utilizzo, indossare sempre calzature resistenti e pantaloni lunghi.

Non utilizzare a piedi nudi o indossando dei sandali. Evitare di indossare abiti larghi o con lacci lunghi e cravatte.

b) Esaminare l'area di utilizzo e rimuovere tutti gli oggetti che potrebbero essere lanciati dall'apparecchio.

c) Prima dell'utilizzo, procedere a un controllo visivo

dell'apparecchio per verificare che l'organo di taglio, i bulloni e i componenti non siano usurati o danneggiati. Sostituire le parti usurate o danneggiate per conservare la corretta

equilibratura della macchina.

Sostituire le etichette danneggiate o non più leggibili.

d) Prima dell'utilizzo, verificare che il cavo di alimentazione e la prolunga non siano danneggiati e che non abbiano segni di usura.

Se il cavo si danneggia durante l'utilizzo, scollegare immediatamente l'apparecchio

dalla rete elettrica. **NON**

**TOCCARE IL CAVO PRIMA DI**

**AVER SCOLLEGATO**

**L'APPARECCHIO DALLA RETE ELETTRICA.**

Non utilizzare l'apparecchio se il cavo è danneggiato o usurato.

**3 Funzionamento**

a) Utilizzare l'apparecchio alla luce del giorno o con una buona luce artificiale.

b) Evitare di utilizzare l'apparecchio sull'erba bagnata.

c) Mantenersi saldi al terreno in pendenza.

d) Camminare, non correre.

e) Procedere trasversalmente sulle pendenze, mai salire o scendere.

f) Prestare molta attenzione durante i cambi di direzione in pendenza.

g) Non utilizzare se la pendenza è eccessiva.

h) Utilizzare l'apparecchio con maggiore precauzione nei percorsi all'indietro o quando si porta a sé.

i) Arrestare gli organi di taglio se l'apparecchio deve essere trasportato su zone non erbose o da un'area all'altra di lavoro.

j) Non utilizzare l'apparecchio se i sistemi di protezione sono difettosi o in assenza dei dispositivi di sicurezza previsti, quali deflettori e/o sacchi raccogli-erba.

k) Accendere il motore con precauzione, nel rispetto delle istruzioni, e con i piedi lontano dall'organo di taglio.

l) Non inclinare l'apparecchio durante l'avvio del motore, salvo se necessario al buon fine dell'operazione. In questo caso, non inclinarlo più del dovuto e inclinare solo parte lontana dall'operatore.

m) Non avviare l'apparecchio quando l'operatore si trova di fronte all'apertura di scarico.

n) Non avvicinare mani o piedi alle parti rotanti. Non lasciare che l'apertura di scarico si ostruisca.

o) Non trasportare l'apparecchio quando è collegato all'alimentazione.

p 1) Arrestare l'apparecchio e scollegare la spina dalla presa elettrica. Verificare che tutte le parti mobili siano completamente ferme.

p 2) Arrestare l'apparecchio e rimuovere il dispositivo di messa fuori funzione. Verificare che tutte le parti mobili siano completamente ferme:

- prima di abbandonare l'apparecchio;
- prima di pulire le imbottiture o di sbloccare il canale di scarico;
- prima di controllare, pulire o riparare l'apparecchio;
- dopo aver urtato un corpo estraneo. Verificare che l'apparecchio non abbia subito danni ed effettuare le riparazioni necessarie prima di riavviarlo o riutilizzarlo.

Nel caso in cui l'apparecchio cominci a vibrare in modo anomalo (controllare immediatamente):

- ispezionare l'apparecchio per individuare eventuali danni;
- riparare o sostituire le parti danneggiate;
- verificare se alcune parti si siano allentate e stringerle se necessario.

#### **4 Manutenzione e stoccaggio**

- a) *Mantenere tutti i bulloni, i dadi e le viti ben stretti per garantire il corretto funzionamento dell'apparecchio.*
- b) *Verificare frequentemente lo stato di usura o deterioramento del sacco raccogli-erba.*
- c) *Sostituire gli elementi usurati o danneggiati per un utilizzo sicuro dell'apparecchio.*
- d) *Prestare un'attenzione particolare in caso di apparecchi multilama poiché la rotazione di un organo di taglio può generare la rotazione di tutti gli altri.*
- e) *Prestare attenzione, durante la regolazione dell'apparecchio, a non far incastrare le dita tra le lame in movimento e le loro parti fisse.*
- f) *Lasciar sempre raffreddare l'apparecchio prima di riporlo.*
- g) *Durante le operazioni di manutenzione ordinaria dell'organo di taglio, anche se l'apparecchio non è collegato alla rete elettrica, non distrarsi poiché le lame possono ancora essere in movimento.*
- h) *Sostituire le parti usurate o danneggiate per un utilizzo sicuro dell'apparecchio. Utilizzare solo parti di ricambio e accessori originali.*

#### **5 Raccomandazioni**

*Si raccomanda di alimentare l'apparecchio tramite un DDR (dispositivo differenziale a corrente residua) la cui corrente di interruzione è inferiore o uguale a 30 mA.*

#### **Estrarre la spina dalla presa:**

- *ogniqualevolta si lascia l'apparecchio per il giardinaggio incustodito,*
- *prima dell'eliminazione di bloccaggi,*
- *quando si effettuano controlli, interventi di pulizia oppure lavori all'apparecchio per il giardinaggio,*
- *in seguito ad una collisione con corpi estranei. Controllare immediatamente l'apparecchio per il giardinaggio in merito a danneggiamenti e, se necessario, far effettuare le dovute riparazioni,*
- *se l'apparecchio per il giardinaggio inizia a vibrare in modo insolito (controllare immediatamente).*

#### **Collegamento all'alimentazione elettrica**

- La tensione riportata sulla targhetta di identificazione dell'apparecchio deve corrispondere alla tensione della rete elettrica di alimentazione.*
- Si consiglia di collegare questo apparecchio soltanto ad una presa di corrente protetta con un interruttore di sicurezza per correnti di guasto con 30 mA.*
- In caso di sostituzione del cavo su questo apparecchio, utilizzare esclusivamente il cavo di collegamento alla rete previsto dal produttore, per quanto riguarda No. di ordinazione e tipo vedi istruzioni d'uso.*

- *Non afferrare mai la spina di rete con mani bagnate.*
- *Non passare con veicoli sul cavo di collegamento alla rete oppure sul cavo di prolunga, non schiacciarli né sottoporli a strappi in quanto potrebbero subire dei danni. Proteggere il cavo da calore troppo forte, da olio e da spigoli taglienti.*
- *Il cavo di prolunga deve avere il diametro riportato nelle istruzioni d'uso e deve essere protetto contro gli spruzzi dell'acqua. Il collegamento a spina non deve trovarsi in acqua. Mettere sempre guanti da giardino maneggiando o lavorando nel settore delle lame taglienti.*

	<b>AVVERTENZA: I componenti del materiale di imballaggio non sono giocattoli! I bambini non devono giocare con i sacchetti di plastica! Rischio di soffocamento!</b>
---	--

- Non permettere a bambini oppure a persone che non abbiano preso visione delle presenti istruzioni di utilizzare la macchina. Le norme nazionali prevedono eventualmente dei limiti di restrizione relativamente all'età dell'operatore. Se la macchina non viene impiegata, conservarla fuori della portata dei bambini.

## NORME DI SICUREZZA ELETTRICA

	<b>Controllare sempre che l'alimentazione corrisponda alla tensione indicata sulla targhetta delle caratteristiche.</b>
---	---

- **Attenzione!** Spegnerne l'apparecchio per il giardinaggio ed estrarre la spina dalla presa di corrente prima di passare ad eseguire lavori di manutenzione o di pulizia. Lo stesso vale quando il cavo di alimentazione dovesse essere danneggiato, tagliato oppure anche aggrovigliato.
- Le lame continuano a ruotare ancora per alcuni secondi dopo lo spegnimento dell'apparecchio per il giardinaggio.
- **Attenzione** – mai toccare la lama di taglio in rotazione. Per sicurezza, il Vostro apparecchio per il giardinaggio è equipaggiato con un isolamento di protezione e non richiede nessuna messa a terra.

La tensione di esercizio corrisponde a 230 V AC, 50 Hz (per paesi non appartenenti all'UE 220 V, 240 V a seconda del modello). Utilizzare esclusivamente cavi di prolunga omologati. Per ulteriori informazioni rivolgersi ad un



Centro di assistenza Clienti autorizzato.

Possono essere utilizzati esclusivamente cavi di prolunga del tipo H05VV-F, H05RN-F o IEC (60227 IEC 53, 60245 IEC 57).

In caso di utilizzo della macchina con un cavo di prolunga, devono essere impiegati esclusivamente cavi che abbiano le seguenti sezioni trasversali:

– 1,0 mm<sup>2</sup> :

lunghezza massima 40 m

– 1,5 mm<sup>2</sup> :

lunghezza massima 60 m

– 2,5 mm<sup>2</sup> :

lunghezza massima 100 m

**Avvertenza:** Se si utilizza un cavo di prolunga è necessario che questo – come indicato nelle norme di sicurezza – sia dotato di un conduttore di protezione che, attraverso la spina, sia collegato al conduttore di protezione del Vostro impianto elettrico.

In caso di dubbi, rivolgersi ad un elettricista professionista oppure alla rappresentanza ELEM GARDEN TECHNIC Service più vicina : [sav@eco-repa.com](mailto:sav@eco-repa.com)

☐ **ATTENZIONE:** Cavi di prolunga non conformi alle norme possono essere pericolosi. I cavi di prolunga, le spine ed i raccordi devono essere di tipo impermeabile all'acqua e devono essere omologati per l'uso in ambienti esterni.

I collegamenti dei cavi devono essere asciutti e non devono poggiare per terra.

Per una maggiore sicurezza, si consiglia di usare un interruttore a corrente di guasto (RCD) con una corrente di guasto massima di 30 mA. Questo interruttore a corrente di guasto dovrebbe essere controllato prima di ogni impiego.

## DESCRIZIONE

Questo prodotto è destinato alla tosatura dell'erba ad uso domestico. Questo apparecchio non progettato per un uso commerciale.

1. Leva interruttore
2. Sezione superiore manubrio
3. Scatola interruttore
4. Pulsante di sicurezza
5. Dadi a galletto
6. Sezione inferiore manubrio
7. Sacco raccoglierba
8. Protezione deflettore
9. Copertura anteriore
10. Ruote
11. Fermacavo

## ASSEMBLAGGIO « Fig A »

Il tosaerba viene consegnato disassemblato. La barra di spinta deve essere assemblata completamente prima di usare il tosaerba. Seguire tutti i passaggi delle istruzioni per l'uso e fare riferimento alle immagini per agevolare l'operazione di assemblaggio dell'apparecchio.

### > Preparazione

- Applicare il fermacavo sulla sezione superiore del manubrio .
- Collegare la porzione superiore e quella inferiore del manubrio per mezzo delle viti e delle manopole in dotazione.
- Inserire i manubri nella scocca del tosaerba.
- Montare ogni ruota sui rispettivi assi, fissare per mezzo dei perni "R" e premere i coperchi su ogni ruota.
- Fissare i fermacavo.
- Montare il sacco raccoglierba. Assemblare le due metà e fissarle.
- Sollevare il lembo e posizionare il sacco raccoglierba sulle linguette.

### > Il sacco raccoglierba

- ☐ Per montare: Sollevare il coperchio posteriore e collegare il raccoglierba sul retro del tosaerba.
- ☐ Per rimuovere: afferrare e sollevare il coperchio posteriore, quindi rimuovere il raccoglierba.

## IMPOSTAZIONE DELLE ALTEZZE DI TAGLIO « Fig C »

	<b>Importante!</b> Regolare l'altezza di taglio solo a motore spento e dopo aver scollegato il cavo di alimentazione.
---	--

Prima di iniziare a tagliare il prato assicurarsi che la lama non sia smussata e che i dispositivi di fissaggio non siano danneggiati. Per prevenire eventuali sbilanciamenti, sostituire le lame se smussate e/o danneggiate. Per eseguire questo controllo, spegnere il motore ed estrarre la spina di alimentazione.

	<b>Avvertenza!</b> Scollegare il tosaerba dalla rete di alimentazione e verificare che la lama si sia fermata completamente prima di regolare l'altezza.
---	---

Il tagliaerba è dotato di un sistema centrale di regolazione dell'altezza che consente 5 impostazioni: I=25mm II=35mm III=45mm IV=55mm V=65mm

Selezionare l'altezza di taglio bloccando la leva nella posizione desiderata.

Dalla parte posteriore verso la parte anteriore,  
- Avanti: l'altezza più bassa  
- Indietro: la più alta altezza

N.B.: Per la prima tosatura della stagione si consiglia di selezionare l'altezza massima.

## FUNZIONAMENTO « Fig B & D »

### > Collegamento all'alimentazione. « Fig B »

Prima di collegare l'apparecchio alla rete elettrica accertarsi che i dati riportati sulla targhetta corrispondano a quelli della rete elettrica. Collegare la spina ad un cavo prolunga. È fondamentale bloccare il cavo prolunga con il fermacavo.

### > Avviamento « Fig D »

Premere e tenere premuto il pulsante di sicurezza (A) (quindi premere la leva interruttore (B) verso il manubrio). Rilasciare il pulsante di sicurezza.

### > Arresto

Rilasciare la leva interruttore

	<b>ATTENZIONE</b> Dopo lo spegnimento dell'apparecchio la lama continuerà a ruotare per alcuni secondi; assicurarsi che si sia completamente arrestata.
---	--

	<b>ATTENZIONE</b> Non spegnere e riaccendere rapidamente l'apparecchio.
---	--

### > Pulsante di sicurezza

#### 9.4 Pulsante di sicurezza

Importante! Per prevenire l'accensione accidentale dell'apparecchio, il tosaerba è provvisto di un blocco di sicurezza che deve essere premuto per poter attivare la impugnatura di commutazione (A & B)

Il tosaerba si spegne quando si rilascia l'interruttore. Ripetere questa procedura più volte per assicurarsi che l'apparecchio funzioni correttamente.

Prima di eseguire qualsiasi riparazione o intervento di manutenzione sull'apparecchio, accertarsi che la lama non sia in movimento e che l'alimentazione sia scollegata.

	<b>Importante</b> Non aprire mai il portello di scarico se si sta svuotando il sacco raccogliherba e il motore è ancora in funzione. Le lame in movimento possono essere causa di lesioni gravi.
---	---

Bloccare sempre in modo sicuro il portello di scarico e il sacco raccogliherba. Spegnere sempre il motore prima di rimuovere questi componenti.

Mantenere sempre la distanza di sicurezza tra l'alloggiamento della lama e l'utente data dall'impugnatura di guida.

### > Informazioni per un corretto taglio dell'erba

Consigliamo di tosare l'erba seguendo delle linee leggermente sovrapposte. Tagliare l'erba utilizzando solo lame ben affilate e in perfette condizioni, in modo da ottenere un taglio netto ed evitare così l'ingiallimento del prato.

L'altezza di taglio deve essere compresa tra 4 e 6 cm, e la crescita prima del taglio successivo dovrebbe essere compresa tra 4 e 5 cm. Se l'erba dovesse risultare occasionalmente più lunga, non commettere l'errore di adoperare subito la normale altezza di taglio, in quanto si danneggerebbe il prato. Non tagliare l'erba di più della metà della sua altezza. Tenere pulita la parte inferiore dell'involucro del tosaerba e ripulirlo da tutti i depositi di grasso.

I depositi rendono difficile l'avvio del tosaerba e compromettono inoltre la qualità del taglio e lo scarico dell'erba. Operare in direzione trasversale rispetto al pendio (mai in verticale). Per contrastare la tendenza del tosaerba a scivolare lungo il pendio basta inclinarlo verso l'alto. Selezionare l'altezza di taglio appropriata per la lunghezza dell'erba.

Eseguire più passaggi accertandosi di non rimuovere più di 4 cm di erba in ciascun passaggio. Spegnerne il motore prima di eseguire qualsiasi tipo di controllo sulla lama. Tenere presente che la lama continuerà a ruotare per alcuni secondi dopo l'arresto del motore. Non tentare mai di arrestare la lama.

Controllare regolarmente che la lama sia fissata saldamente, in buone condizioni e ben affilata. In caso contrario, riaffilare o sostituire la lama. Se la lama in movimento colpisce un oggetto estraneo, arrestare il tosaerba e attendere che la lama si sia fermata completamente. Quindi controllare le condizioni della lama e del suo supporto. Se danneggiati, sostituire i componenti. Posare il cavo di alimentazione avvolto a spire per terra davanti alla presa utilizzata. Allontanarsi dalla presa e dal cavo e assicurarsi che il cavo di alimentazione si trovi sempre nella sezione di prato già tagliata, in modo da evitare di calpestarlo con il tosaerba. Svuotare il sacco raccogliherba non appena si nota che durante l'operazione di taglio sul prato rimangono residui d'erba.

## PULIZIA E MANUTENZIONE

	<b>Attenzione!</b> <b>Prima di eseguire qualsiasi lavoro sull'apparecchio, scollegare la spina di alimentazione.</b>
---	---

### > Pulizia

§ Proteggere tutti i dispositivi di sicurezza, le prese d'aria ed il vano da sporcizia e polvere. Pulire l'apparecchio con uno straccio pulito o con un getto d'aria compressa a bassa pressione.

§ Si consiglia di pulire l'apparecchio subito dopo ogni utilizzo.

§ Pulire l'apparecchio regolarmente con un panno umido e del sapone neutro. Non usare agenti pulenti o solventi, in quanto potrebbero intaccare le parti in plastica dell'apparecchio. Assicurarsi che non vi siano infiltrazioni d'acqua nell'apparecchio.

	<b>Non usare solventi quali benzina, alcool, ammoniaca, ecc. Questi solventi possono danneggiare le parti in plastica.</b>
---	--

### > Manutenzione della lama

§ Eliminare regolarmente erba e sporcizia dalla lama.

§ All'inizio della stagione di utilizzo, esaminare con cura le condizioni della lama.

§ Se la lama è molto smussata, affilarla o sostituirla.

§ Se la lama è danneggiata o usurata, applicarne una nuova.

	<b>Avvertenza!</b> <b>Osservare le seguenti precauzioni:</b>
---	---

§ Scollegare il tosaerba dalla rete di alimentazione e attendere l'arresto completo della lama prima di procedere.

§ Prestare attenzione a non tagliarsi. Afferrare la lama utilizzando guanti da lavoro resistenti oppure un panno.

§ Utilizzare solo il tipo di lama di ricambio specificato.

§ Non rimuovere la turbina (A) per nessun motivo.

### > Sostituzione della lama « Fig E »

Per motivi di sicurezza, si raccomanda di far sostituire la lama a un professionista autorizzato.

	<b>Importante</b> <b>usare guanti da lavoro!</b>
---	---

Utilizzare lame sostitutive del tipo raccomandato, le uniche in grado di garantire prestazioni e sicurezza ottimali in tutte le condizioni. Per sostituire la lama procedere come segue:

§ Adagiare il tosaerba su un fianco.

§ Trattenerne la lama (C) con una mano.

§ con una chiave (non in dotazione) per allentare e rimuovere il dado della lama (B).

§ Sostituire la lama.

§ Serrare a fondo il dado.

## DATI TECNICI

Tensione nominale	230-240 V
Frequenza nominale	50 Hz
Potenza nominale	1600W
Velocità di rotazione	3200 min <sup>-1</sup>
Larghezza di taglio	38 cm
Lama	R8231-820101
Classe di protezione	Classe II
Grado di protezione int.	IPX4
Cassetta/sacco raccogliherba	40 l
Altezze di taglio	25/35/45/55/65mm
Motore a induzione	Non

Peso 11 Kg

Valori di emissione di rumore misurati in conformità allo standard applicabile.

Livello di pressione acustica LpA  
76.5 dB(A) K = 3 dB(A)

Livello di potenza acustica LwA  
96 dB(A) K = 3 dB(A)

	<b>ATTENZIONE</b> <b>Indossare protezioni acustiche se la pressione sonora supera 85 dB(A).</b>
---	--

Valore quadratico medio ponderato di accelerazione, misurati in conformità allo standard applicabile :  
1.646 m/s<sup>2</sup>      K = 1.5 m/s<sup>2</sup>



**Indicazione del fatto che il valore totale delle vibrazioni dichiarato è stato misurato conformemente a un metodo di test standardizzato e può essere utilizzato per mettere a confronto diversi strumenti; indicazione del fatto che il valore totale delle vibrazioni dichiarato può altresì essere utilizzato per una valutazione preliminare dell'esposizione.**



**Avviso che indica che l'emissione di vibrazioni durante l'utilizzo reale dello strumento può differire dal valore totale dichiarato, in funzione dei metodi di utilizzo dello strumento; e che comunica la necessità di identificare i provvedimenti di sicurezza volti a proteggere l'operatore, che sono basati su una valutazione dell'esposizione in condizioni d'uso reali (tenuto conto di tutte le componenti che costituiscono il ciclo di funzionamento, come il tempo di arresto dello strumento e di funzionamento a riposo oltre al tempo di avvio)**

## UFFICIO ASSISTENZA

\_ Gli interruttori guasti devono essere sostituiti dal nostro Servizio Assistenza.  
\_ **Per la sostituzione del cavo di alimentazione, è necessario l'intervento del costruttore o di un suo rappresentante al fine di evitare qualsiasi pericolo.**

## ASSISTENZA CLIENTI E CONSULENZA IMPIEGHI

Il servizio di assistenza risponde alle Vostre domande relative alla riparazione ed alla manutenzione del Vostro prodotto nonché concernenti le parti di ricambio. Disegni in vista esplosa ed informazioni relative alle parti di ricambio sono consultabili anche sul sito:  
[www.eco-repa.com](http://www.eco-repa.com)  
Il team ELEM GARDEN TECHNIC che si occupa della consulenza impieghi vi aiuterà in caso di

domande relative ai nostri prodotti ed ai loro accessori : [sav@eco-repa.com](mailto:sav@eco-repa.com)

## IMMAGAZZINAGGIO

Pulire sempre il tosaerba prima dell'immagazzinaggio. Riporre il tosaerba in un ambiente asciutto e pulito.

Per evitare la formazione di muffe, assicurarsi che il sacco raccogliherba sia vuoto e pulito.

Il manubrio può essere ripiegato per ridurre lo spazio di ingombro; allentare i due elementi di fissaggio su ciascun lato del manubrio e piegare la parte superiore del manubrio verso la parte anteriore della macchina.

### >Immagazzinaggio per lunghi periodi:

Applicare uno strato di olio ecologico sulla lama del tosaerba per prevenire la formazione di ruggine.

### >Immagazzinaggio durante la stagione invernale

Far affilare la lama dopo la stagione di taglio in modo che la macchina sia pronta per la nuova stagione.

## GARANZIA

Fare riferimento al documento allegato per conoscere i termini e le condizioni della garanzia.

## AMBIENTE

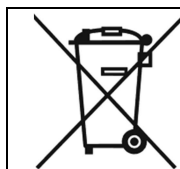

**Ove la macchina, in seguito ad uso prolungato, dovesse essere sostituita, non gettarla tra i rifiuti domestici, ma liberarsene in modo rispettoso per l'ambiente.**

È possibile richiedere il manuale di istruzioni in formato PDF via e-mail: [info@eco-repa.com](mailto:info@eco-repa.com)

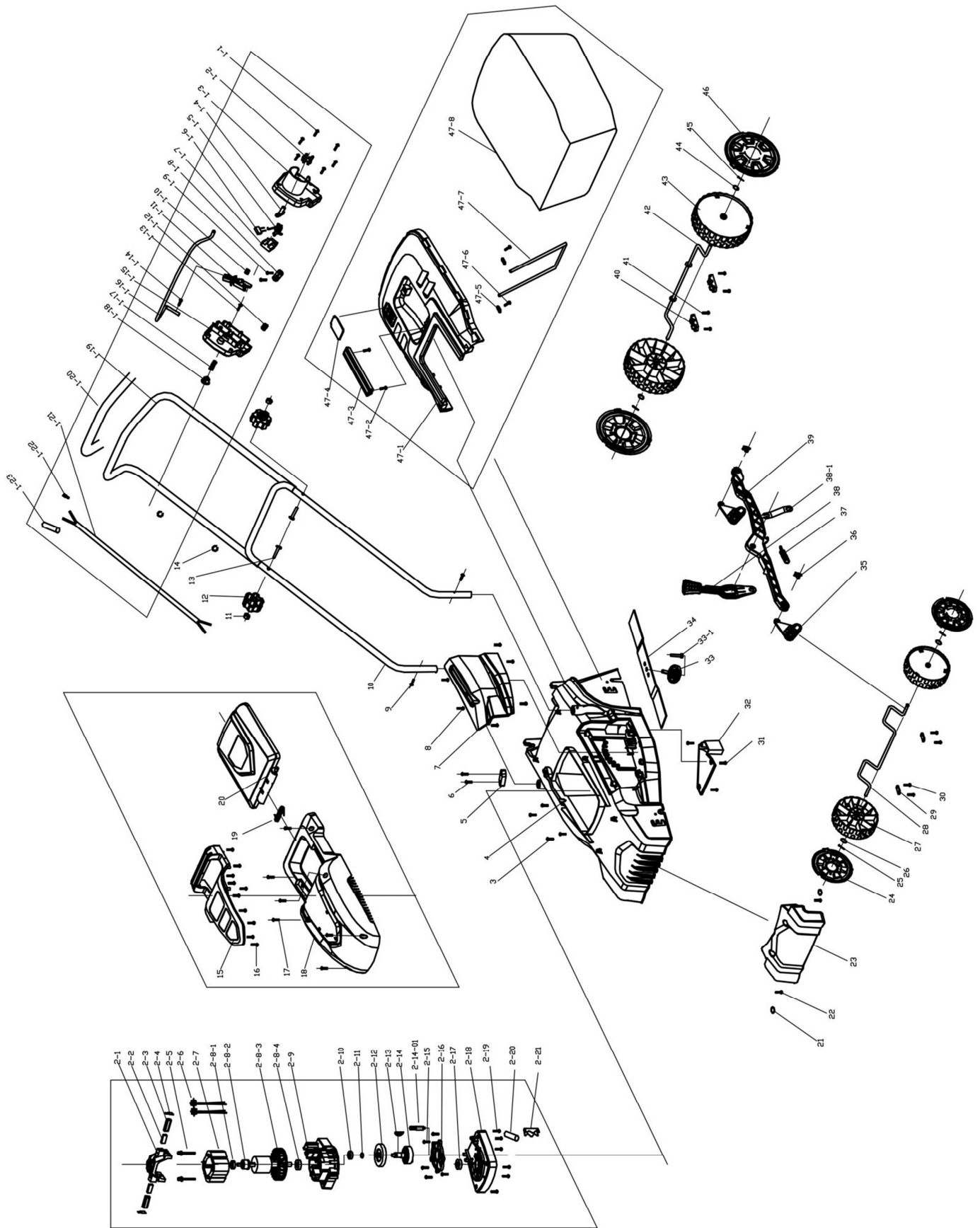



SN : 2016.01 :001~400  
19.10.11353  
Aankomstdatum: 25/03/2016  
Productiejaar : 2016

NL

## EG-verklaring van overeenstemming



Hierbij « **ELEM GARDEN TECHNIC** » verklaren wij dat de hierna vermelde machine door haar ontwerp en bouwwijze en in de door ons in de handel gebrachte uitvoering voldoet aan de betreffende fundamentele veiligheids- en gezondheidseisen, zoals vermeld in de desbetreffende EG-richtlijnen. Deze verklaring verliest haar geldigheid wanneer zonder overleg met ons veranderingen aan de machine worden aangebracht.

**Product: GRASMAAIER**  
**Type : LTDE1638-16**

### Van toepassing zijnde EG-richtlijnen

2006/42/EG(MD) - 2004/108/EG(EMC)  
2005/88/EG(NOISE) - 2011/65/EG(ROHS)  
2012/19/EG(WEEE)

### Toegepaste geharmoniseerde normen

EN 60335-1 :2012+A11 :2014  
EN 60335-2-77 :2010  
EN 55014-1 :2006/A1 :2009/A2 :2011  
EN 55014-2 :1997/A1 :2001/A2 :2008  
EN61000-3-2 :2006/A1 :2009/A2 :209  
EN61000-3-3 :2013  
EN ISO 3744 :1995  
ISO 11094 :1991

**ELEM GARDEN TECHNIC**  
**81 rue de Gozée 6110 Montigny-le-Tilleul Belgique**

*België in januari 2016*

Mr Joostens Pierre  
Directeur

**ELEM GARDEN TECHNIC**  
rue de Gozée 81,  
6110 Montigny-le-Tilleul, Belgique  
Tél : 0032 (0) 71 29 70 70  
Fax : 0032 (0) 71 29 70 86

**Technisch dossier bij: info@eco-repa.com**

### Technische Daten

**Product: GRASMAAIER**  
**Type : LTDE1638-16**

Netspanning 230-240 V  
Netfrequentie 50 Hz  
Vermogen 1600 W  
Gewicht 11 Kg

Niveau van de geluidsdruk op de werkplek :

Lpa (Geluidsdrukniveau) 76.5 dB(A) K = 3 dB(A)  
Lwa (Geluidsprestatieniveau) 96 dB(A) K = 3 dB(A)

Gewogen kwadratische gemiddelde waarde de van toepassing zijnde standaard :  
1.646 m/s<sup>2</sup> K = 1.5 m/s<sup>2</sup>

SN : 2016.01 :001~400  
19.10.11353  
Arrival date : 25/03/2016  
Production year : 2016

**GB**

## Declaration of Conformity



We "ELEM GARDEN TECHNIC" hereby declare that the machine described below complies with the relevant basic safety and health requirements of the EU Directives, both in its basic design and construction as well as in the version put into circulation by us. This declaration shall cease to be valid if the machine is modified without our prior approval.

**Product: LAWNMOWER**  
**Type: LTDE1638-16**

### Relevant EU Directives

2006/42/EC(MD) - 2004/108/EC(EMC)  
2005/88/EC(NOISE) - 2011/65/EC(ROHS)  
2012/19/EC(WEEE)

### Applied harmonized standards

EN 60335-1 :2012+A11 :2014  
EN 60335-2-77 :2010  
EN 55014-1 :2006/A1 :2009/A2 :2011  
EN 55014-2 :1997/A1 :2001/A2 :2008  
EN61000-3-2 :2006/A1 :2009/A2 :209  
EN61000-3-3 :2013  
EN ISO 3744 :1995  
ISO 11094 :1991

**ELEM GARDEN TECHNIC**  
**81 rue de Gozée 6110 Montigny-le-Tilleul Belgique**

*Belgium in January 2016*

Mr Joostens Pierre  
Director

**ELEM GARDEN TECHNIC**  
rue de Gozée 81,  
6110 Montigny-le-Tilleul, Belgique  
Tél : 0032 (0) 71 29 70 70  
Fax : 0032 (0) 71 29 70 86  
**Technical file at: info@eco-repa.com**

### Technical Data

**Product: LAWNMOWER**  
**Type: LTDE1638-16**

Mains voltage 230-240 V  
Mains frequency 50 Hz  
Power input 1600 W  
Weight 11 Kg

Level of sound pressure :

Acoustic pressure level LpA	76.5 dB(A)	K = 3 dB(A)
Acoustic power level LwA	96 dB(A)	K = 3 dB(A)

Weighted root mean square acceleration according to relevant standard. : 1.646 m/s<sup>2</sup> K = 1.5 m/s<sup>2</sup>



SN : 2016.01 :001~400  
19.10.11353  
Ankunftsdatum : 25/03/2016  
Fertigungsjahr : 2016

DE

## EG-Konformitätserklärung



Hiermit erklären wir « **ELEM GARDEN TECHNIC** », dass die nachfolgend bezeichnete Maschine aufgrund ihrer Konzipierung und Bauart sowie in der von uns in Verkehr gebrachten Ausführung den einschlägigen grundlegenden Sicherheits- und Gesundheitsanforderungen der EG-Richtlinien entspricht. Bei einer nicht mit uns abgestimmten Änderung der Maschine verliert diese Erklärung ihre Gültigkeit.

**Produkt : ELEKTRISCHER RASENMÄHER**  
**Typ : LTDE1638-16**

### Einschlägige EG-Richtlinien

2006/42/EW(MD) - 2004/108/EW(EMC)  
2005/88/EW(NOISE) - 2011/65/EW(ROHS)  
2012/19/EW(WEEE)

### Angewandte harmonisierte Normen :

EN 60335-1 :2012+A11 :2014  
EN 60335-2-77 :2010  
EN 55014-1 :2006/A1 :2009/A2 :2011  
EN 55014-2 :1997/A1 :2001/A2 :2008  
EN61000-3-2 :2006/A1 :2009/A2 :209  
EN61000-3-3 :2013  
EN ISO 3744 :1995  
ISO 11094 :1991

**ELEM GARDEN TECHNIC,**  
**81 rue de Gozée 6110 Montigny-le-Tilleul Belgique**

*Belgien im Januar 2016*

Mr Joostens Pierre  
Direktor

**ELEM GARDEN TECHNIC**

rue de Gozée 81,  
6110 Montigny-le-Tilleul, Belgique  
Tél : 0032 (0) 71 29 70 70  
Fax : 0032 (0) 71 29 70 86

**Technische Unterlagen bei:** [info@eco-repa.com](mailto:info@eco-repa.com)

### Technische Daten

**Produkt : ELEKTRISCHER RASENMÄHER**  
**Typ : LTDE1638-16**

Netzspannung 230-240 V  
Netzfrequenz 50 Hz  
Leistungsaufnahme 1600 W  
Gewicht 11Kg

Höhe des Schalldrucks 2000/14/EWG:

LpA (Schalldruck)	76.5 dB(A)	K = 3 dB(A)
LWA (Schalleistung)	96 dB(A)	K = 3 dB(A)

Hand-Arm-Vibration 1.646 m/s<sup>2</sup> K = 1.5 m/s<sup>2</sup>

SN : 2016.01 :001~400  
19.10.11353  
Data di arrivo 2525/03/2016  
Anno di produzione : 2016

IT

## Dichiarazione CE di conformità



Con la presente si dichiara « **ELEM GARDEN TECHNIC** » che la macchina qui di seguito indicata, in base alla sua concezione, al tipo di costruzione e nella versione da noi introdotta sul mercato, è conforme ai requisiti fondamentali di sicurezza e di sanità delle direttive CE. In caso di modifiche apportate alla macchina senza il nostro consenso, la presente dichiarazione perde ogni validità.

**Prodotto: TOSAERBA ELETTRICO**  
**Modelo: LTDE1638-16**

### Direttive CE pertinenti

2006/42/EC(MD) - 2004/108/EC(EMC)  
2005/88/EC(NOISE) - 2011/65/EC(ROHS)  
2012/19/EC(WEEE)

### Norme armonizzate applicate

EN 60335-1 :2012+A11 :2014  
EN 60335-2-77 :2010  
EN 55014-1 :2006/A1 :2009/A2 :2011  
EN 55014-2 :1997/A1 :2001/A2 :2008  
EN61000-3-2 :2006/A1 :2009/A2 :209  
EN61000-3-3 :2013  
EN ISO 3744 :1995  
ISO 11094 :1991

**ELEM GARDEN TECHNIC ,**  
**81 rue de Gozée 6110 Montigny-le-Tilleul Belgique**

*Belgio nel gennaio 2016*

Mr Joostens Pierre  
Direttore

ELEM,  
rue de Gozée 81, 6110 Montigny-le-Tilleul, Belgique  
Tél : 0032 (0) 71 29 70 70  
Fax : 0032 (0) 71 29 70 86  
**Fascicolo tecnico presso: [info@elemtechnic.com](mailto:info@elemtechnic.com)**

### Dati tecnici

**Prodotto: TOSAERBA ELETTRICO**  
**Modelo: LTDE1638-16**

Tensione di rete 230-240 V  
Frequenza di rete 50 Hz  
Potenza assorbita 1600 W  
Peso 11 Kg

Livello di pressione sonora:

LpA (pressione sonora) 76.5 dB(A)      K= 3 dB(A)  
LWA (potenza acustica) 96 dB(A)      K= 3 dB(A)

Vibrazione 1.646 m/s<sup>2</sup>      K= 1.5 m/s<sup>2</sup>



81, rue de Gozée  
6110 Montigny-le-Tilleul  
Belgique

Tél : 0032 71 29 70 70

Fax : 0032 71 29 70 86

**Made in China**

**S.A.V**  
**sav@eco-repa.com**



Site S.A.V. D.N.V. Website  
**www.eco-repa.com**  
Your after sale partner

 **Service Parts separated**

 32 / 71 / 29 . 70 . 83

 32 / 71 / 29 . 70 . 86

**Fabriqué en Chine - Vervaardigd in China - Made in China - Hergestellt in China - Fabricato in Cina**  
**2016**

Sous réserve de modifications / Technische wijzigingen voorbehouden / Subject to technical modifications  
Con riserva di eventuali modifiche tecniche

Importé par : geïmporteerd door : imported by : importato da : importado por : **ELEM**