

## **GBAL40LI-4A**

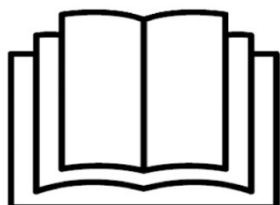

**FR OPLAADBARE VEEGMACHINE**  
*VERTALING VAN DE OORSPRONKELIJKE INSTRUCTIES*



Y2023

## LIJST MET APPARATUUR

---

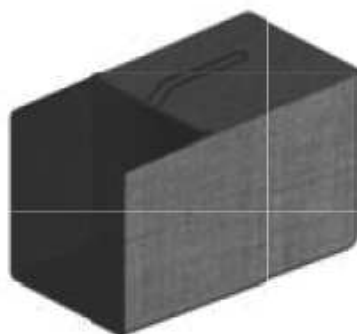
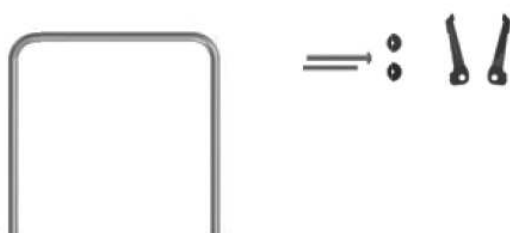

# ASSEMBLAGE

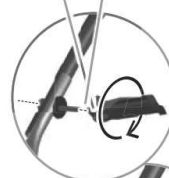
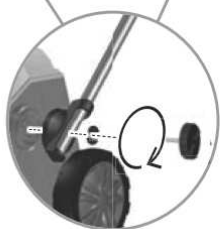

## DE TAS INSTALLEREN

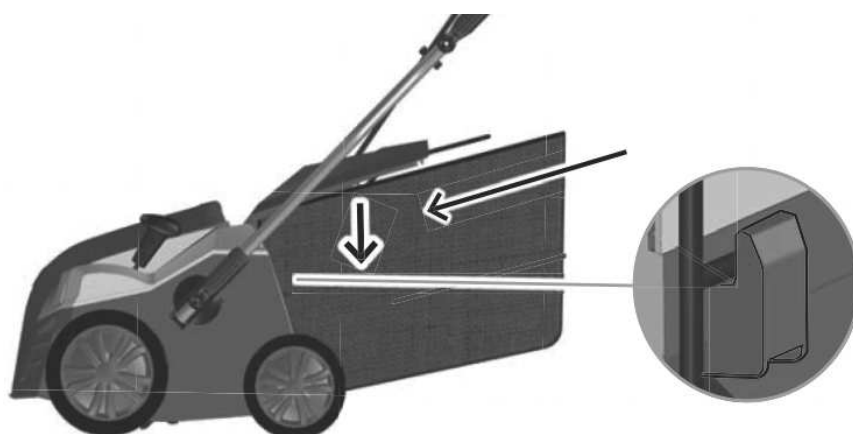
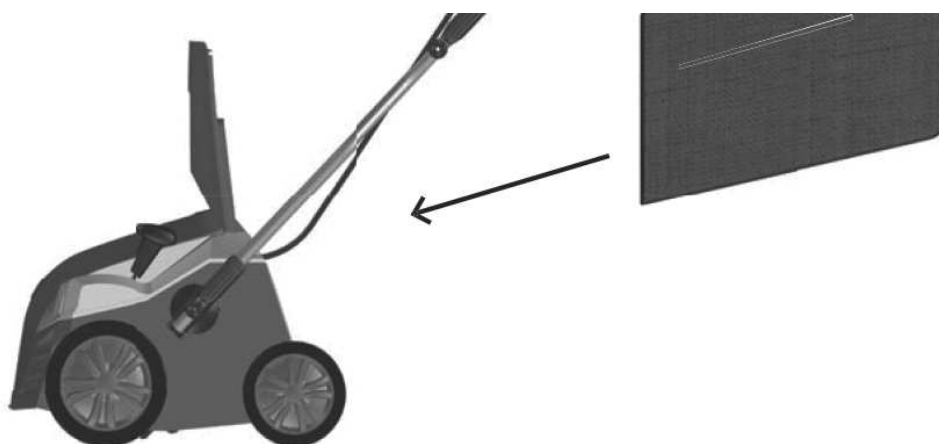
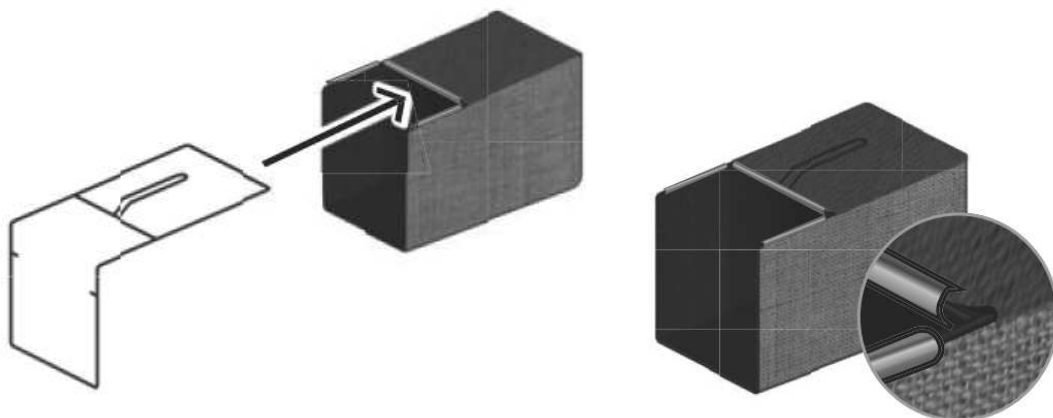

# BORSTELS

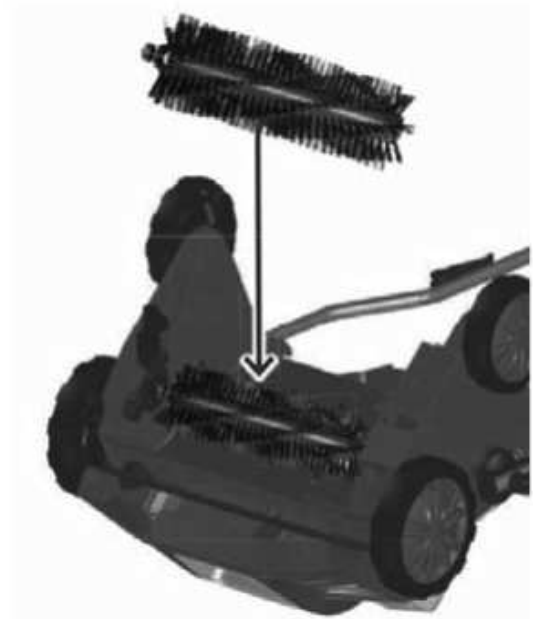
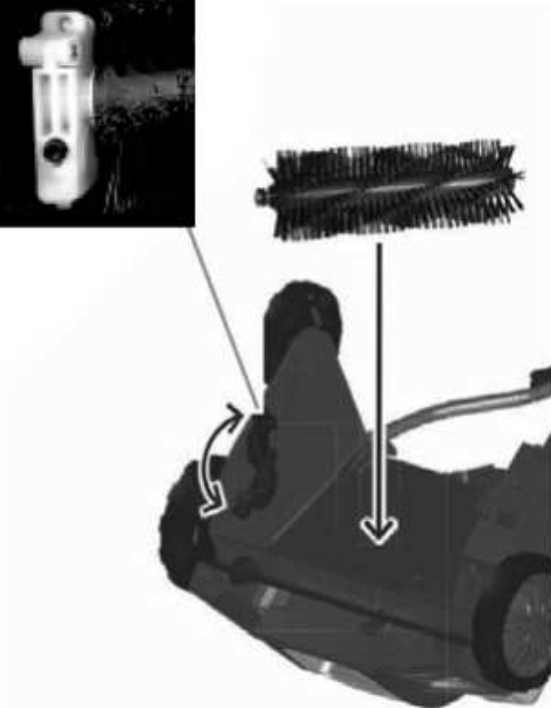

## BORSTEL HOOGTE AANPASSEN

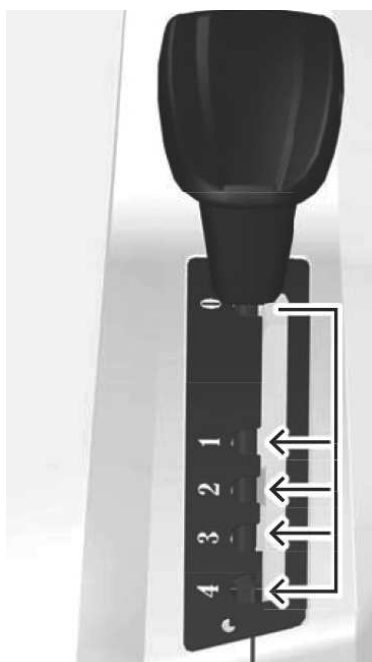
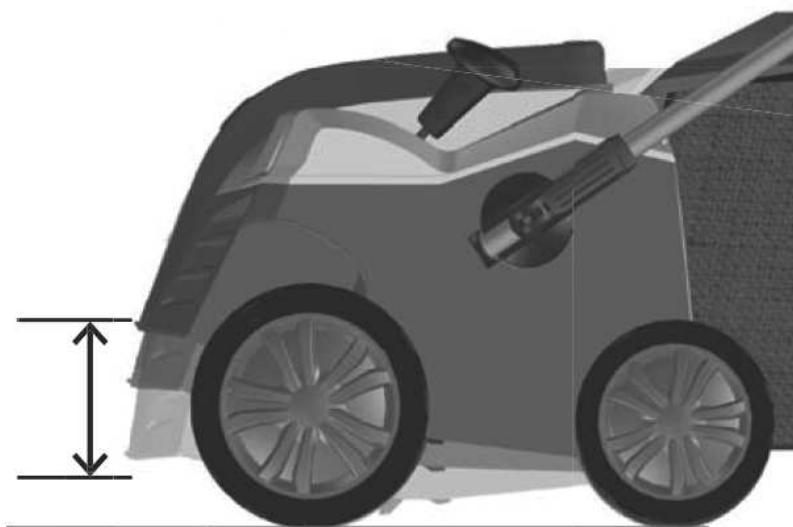
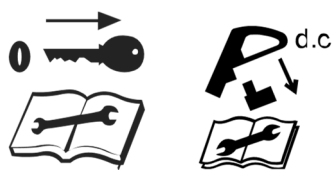

-12/-9/-6/-3/+6mm

# BATTERIJ-INSTALLATIE

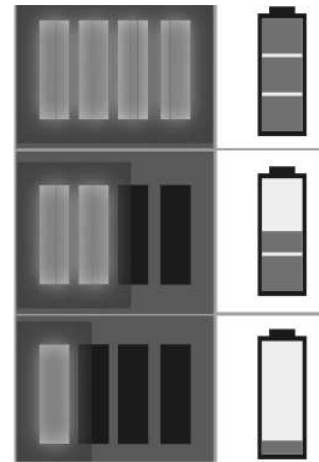

# STARTEN EN STOPPEN

Start

START

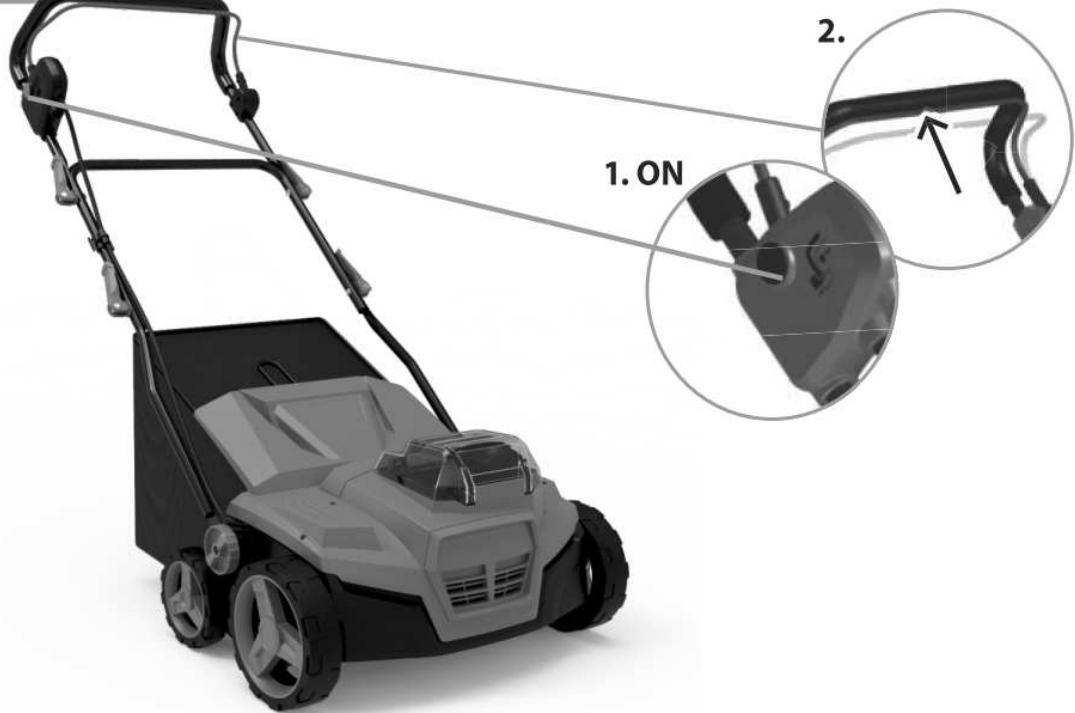

Stop

STOP





## GEDETAILEERDE PRODUCTOMSCHRIJVING

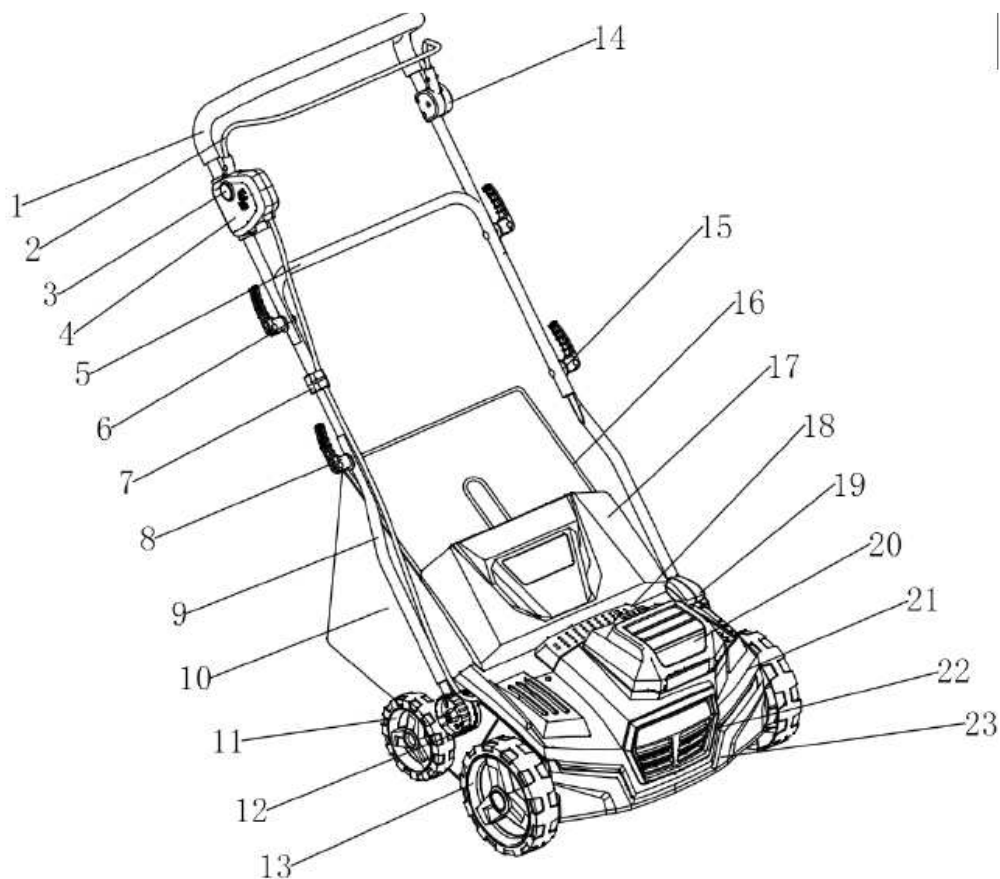

1. Hoofdhandgreep
2. Starthendel
3. Knop loslaten
4. Schakelkast
5. Bovenligger
6. Spanhendels voor het vastzetten van de bovenbalk
7. Kabelhouder
8. Spanhendels voor het vastzetten van de onderbalk
9. Onderligger
10. Zak gras
11. Achterwiel
12. Knop voor hoekaanpassing
13. Voorwiel
14. Bedieningsbasis starthendel
15. Spanhendels voor het vastzetten van de onderbalk
16. Houder voor graszak
17. Veiligheidswacht
18. Transportgreep
19. Hendel voor het aanpassen van de werkdiepte
20. Transparant beschermkapje voor batterijen
21. Motorbehuizing
22. Bovenklep
23. basis

## GEBRUIK

---

*Een synthetisch gazon vegen*



*De afbeeldingen en tekeningen in deze handleiding zijn louter representatief.  
en komen mogelijk niet overeen met het daadwerkelijke product.*

## INLEIDING

Het apparaat mag niet voor commerciële doeleinden worden gebruikt. Het gereedschap moet worden gebruikt volgens de specificaties in de gebruiksaanwijzing. Elk onjuist gebruik of elke bewerking van het gereedschap die niet in deze gebruiksaanwijzing is beschreven, wordt beschouwd als ongeoorloofd gebruik en valt buiten de wettelijke aansprakelijkheid van de fabrikant.

|   |   |
|---|---|
|  | <p><b>Borstel alleen kunstgrasweiden. Gebruik deze machine niet voor andere onbedoeld gebruik. Bijvoorbeeld: Gebruik niet deze machine voor het borstelen van natuurgas, aarde asfalt, cement of andere materialen, tapijten, dekzeilen enz. Deze machine gebruiken voor andere handelingen dan gepland kunnen resulteren in gevaarlijke situaties.</b></p> |
|---|---|

## ALGEMENE VEILIGHEIDSINSTRUCTIES

Waarschuwing: alle waarschuwingen en veiligheidsinstructies moeten worden gelezen! Het niet in acht nemen van Het niet opvolgen van de waarschuwingen en instructies kan leiden tot elektrische schokken, brand en/of ernstig letsel. Bewaar alle waarschuwingen en veiligheidsinstructies voor toekomstig gebruik. De term "elektrisch gereedschap" die hieronder wordt gebruikt, verwijst naar een elektrisch gereedschap dat is aangesloten op het elektriciteitsnet (met netsnoer) of een elektrisch gereedschap op batterijen (snoerloos).

### Plaats van het werk

Zorg voor netheid en goede verlichting op uw werkplek. Rommel en gebrek aan licht kunnen tot ongelukken leiden. Gebruik geen elektrisch gereedschap in een omgeving met explosiegevaar, bijvoorbeeld met ontvlambare vloeistoffen, gassen of stof. De Elektrisch gereedschap produceert vonken die stof of dampen kunnen ontsteken. Houd kinderen en derden uit de buurt wanneer u het gereedschap gebruikt

voeding. Je loopt het risico de controle over het apparaat te verliezen als je wordt afgeleid.

### Elektrische veiligheid

|   |   |
|---|---|
|  | <p><b>De voedingsspanning moet overeenkomen met de spanning op het label. functies.</b></p> |
|---|---|

De netstekker voor elektrisch gereedschap moet bij het stopcontact passen. De stekker mag in geen geval worden gewijzigd. Gebruik niet tegelijkertijd een adapter en geaard elektrisch gereedschap. Ongewijzigde stekkers en stopcontacten

Verminder het risico op elektrische schokken.

Vermijd lichamelijk contact met geaarde oppervlakken zoals kranen, kachels, elektrische fornuizen en koelkasten. Het risico op elektrische schokken neemt toe wanneer je lichaam geaard is.

Houd elektrisch gereedschap uit de buurt van regen of vocht. Water dat een elektrisch apparaat binnendringt, verhoogt het risico op ontlading.

Beschadig het netsnoer niet. Gebruik het niet om het elektrische apparaat te dragen, te trekken of uit het stopcontact te halen. Houd het netsnoer uit de buurt van hitte, olie, scherpe randen of bewegende delen van het apparaat. Netsnoeren

Beschadigde of in de war geraakte kabels verhogen het risico op elektrische schokken. Wanneer u een elektrisch apparaat in de open lucht gebruikt, gebruik dan alleen verlengsnoeren.

toegestaan voor gebruik buitenshuis. Het gebruik van een verlengsnoer dat geschikt is voor een

Gebruik buitenshuis vermindert het risico op elektrische schokken.

Als u elektrisch gereedschap in een vochtige ruimte moet gebruiken, gebruik dan een voeding beveiligd door een aardlekschakelaar (RCD). Hoe te gebruiken van een DCR vermindert het risico op lozing.

### Persoonlijke veiligheid

Opletten. Let op wat u doet en gebruik uw gezond verstand wanneer u een elektrisch gereedschap gebruikt. Gebruik geen elektrisch gereedschap als u moe bent of onder invloed van drugs, alcohol of medicijnen. Een moment van onoplettendheid bij het gebruik van elektrisch gereedschap kan ernstig letsel tot gevolg hebben.

Draag altijd persoonlijke beschermingsmiddelen en een veiligheidsbril.

Het dragen van persoonlijke beschermingsmiddelen zoals een stofmasker, veiligheidsschoenen met antislipzool, een veiligheidshelm of gehoorbescherming, afhankelijk van het gebruik van het elektrische gereedschap, vermindert het risico op verwondingen.

Vermijd onverwacht inschakelen. Zorg ervoor dat de schakelaar in de uit-stand staat voordat u de stekker in het stopcontact steekt. Risico op ongevallen

is aanwezig als uw vinger zich op de schakelaar van het elektrische apparaat bevindt wanneer u het apparaat draagt of wanneer u het aansluit op het elektriciteitsnet in de aan-stand.

Verwijder eventueel afstelgereedschap of steeksleutels voordat u het elektrische gereedschap in de circuit. Een gereedschap of moersleutel in een draaiend deel van het elektrische gereedschap is

letsel kan veroorzaken.

Strek je armen niet te ver uit. Zorg ervoor dat u een veilige positie aanhoudt en houd uw armen in de juiste positie.

balans te allen tijde. Hierdoor heb je het elektrische gereedschap beter onder controle in de moeilijkste situaties.

onverwachte situaties.

Draag geschikte kleding. Draag geen losse kleding of sieraden.

Houd haar, kleding en handschoenen uit de buurt van het elektrische gereedschap. Kleding Loszittende kleding, sieraden of lang haar kunnen verstrikt raken in bewegende onderdelen.

Als er apparaten voor stofafzuiging en -ontvangst zijn gemonteerd, zorg er dan voor dat die zijn aangesloten en correct worden gebruikt. Het gebruik van deze apparaten vermindert de risico's die inherent zijn aan stof.

### **Voorzorgsmaatregelen voor het omgaan met en gebruiken van elektrisch gereedschap**

Overbelast het elektrische gereedschap niet. Gebruik het juiste elektrische gereedschap voor het werk. Met het juiste elektrische gereedschap kunt u efficiënter en veiliger werken in het relevante toepassingsgebied. Gebruik geen elektrisch gereedschap met een defecte schakelaar. Een elektrisch apparaat dat niet meer kan worden in- of uitgeschakeld, is gevaarlijk en moet worden gerepareerd. Haal de stekker uit het stopcontact voordat u iets aanpast of vervangt. accessoires of om het elektrische apparaat op te bergen. Deze voorzorgsmaatregel voorkomt het elektrische gereedschap.

Houd ongebruikt elektrisch gereedschap buiten het bereik van kinderen. Laat geen Personen die niet vertrouwd zijn met het apparaat of die deze instructies niet hebben gelezen, mogen het apparaat niet gebruiken. Elektrisch gereedschap is gevaarlijk als het door onervaren personen wordt gebruikt.

Onderhoud het apparaat met zorg. Controleer of er geen bewegende delen van het apparaat uit het midden staan of vastzitten, dat geen enkel onderdeel gebroken of zodanig beschadigd is dat het de werking ervan belemmert.

de werking van het apparaat. Laat beschadigde onderdelen repareren voordat u het apparaat gebruikt.

het apparaat. Veel ongelukken worden veroorzaakt door slecht onderhoud van elektrisch gereedschap.

Houd scherp gereedschap schoon en scherp. Zorgvuldig onderhouden snijwerktuigen met scherpe messen lopen minder vaak vast en zijn gemakkelijker te besturen.

Gebruik het elektrische gereedschap, de accessoires, het snijgereedschap of andere in overeenstemming met deze handleiding.

instructies en op de manier die is voorgeschreven voor het betreffende type elektrisch gereedschap. Zie

gebruiksomstandigheden en het uit te voeren werk. Het gebruik van elektrisch gereedschap met

gebruik voor andere doeleinden dan waarvoor het bedoeld is, kan leiden tot gevaarlijke situaties.

### **Onderhoud**

Laat uw elektrische apparaat alleen repareren door gekwalificeerd personeel, met gebruik van onderdelen

alleen originele reserveonderdelen, om de veiligheid van het apparaat te garanderen

### **GEBRUIK EN VERZORGING VAN HET APPARAAT**

|   |  |
|---|--|
|  | <p><b>Grasweiden met alleen borstels kunstmatig. Gebruik dit apparaat niet voor andere onbedoeld gebruik. Bijvoorbeeld: Gebruik niet deze machine voor het borstelen van natuurgras, aarde asfalt, cement of andere materialen, tapijten, dekzeilen enz. Deze machine gebruiken voor</b></p> |
|---|--|

|  |  |
|--|--|
|  | <b>andere handelingen dan gepland kunnen resulteren in gevaarlijke situaties</b> |
|--|--|

Gebruik deze machine, accessoires, gereedschappen, enz. zoals hierin aangegeven en op de bedoelde manier, rekening houdend met de werkomstandigheden en het uit te voeren werk. Als u deze machine voor andere dan de bedoelde toepassingen gebruikt, kunt u risico's lopen.

Controleer of alle veiligheidsvoorzieningen geïnstalleerd en in goede staat.

De fabrikant is niet verantwoordelijk voor letsel of schade veroorzaakt door onjuist of oneigenlijk gebruik van dit apparaat.

Gebruik geen geweld bij deze machine. Gebruik de machine voor de juiste toepassing. Als u de machine op de juiste manier gebruikt voor het soort werk dat u moet uitvoeren, kunt u beter en veiliger werken. Gebruik dit apparaat niet als de schakelaar niet wisselt tussen "UIT" en "AAN". Elke machine die NIET met de schakelaar kan worden bediend, is gevaarlijk en moet worden gerepareerd. Controleer voordat u met het werk begint of de borstels zijn niet in contact met een object en kunnen vrij bewegen.

Onderhoud de machine. Controleer of de bewegende delen niet meer in lijn zijn of Het apparaat moet worden geïnspecteerd om er zeker van te zijn dat het vrij is van defecten, kapotte onderdelen of andere omstandigheden die de werking kunnen beïnvloeden. Als deze machine beschadigd is, repareer deze dan voordat u hem gebruikt. Veel ongelukken worden veroorzaakt door slecht onderhouden machines.

Gebruik de machine niet op steile hellingen waar uw veiligheid niet kan worden gegarandeerd. Als u op hellingen werkt, vertraag dan en zorg ervoor dat u stabiel staat.

Als de borstels tijdens het werk een vreemd voorwerp raken, stop dan de machine, koppel de veegmachine los en onderzoek de machine voordat u verder gaat. Als u tekenen van schade ontdekt, breng uw machine dan naar de serviceafdeling.

Als de machine begint te trillen

Schakel de veegmachine vreemd uit, koppel de machine los en onderzoek de oorzaak. Als u de oorzaak niet kunt vinden, breng uw machine dan naar de technische dienst. Trillingen zijn altijd een indicatie van een probleem met de machine.

Houd de handgrepen schoon en droog. Geoliede of vette handgrepen zijn glad en kunnen ervoor zorgen dat je de controle over de machine verliest. Gebruik dit apparaat niet met één hand. Houd het stuur stevig vast met beide handen. Koppel de veiligheidssleutel los voordat u aanpassingen maakt, accessoires verwisselt of de machine opbergt. Deze preventieve veiligheidsmaatregelen verminderen het risico dat de machine per ongeluk wordt gestart.

## RESTERENDE RISICOFACTOREN

Zelfs als het gereedschap volgens de voorschriften wordt gebruikt, is het niet mogelijk om alle resterende risicofactoren uit te sluiten. De volgende risico's kunnen optreden tijdens de constructie en het ontwerp van het gereedschap:

**LET OP!** Deze machine genereert een veld elektromagnetisch veld tijdens het gebruik. Dit veld kan onder bepaalde omstandigheden interfereren met passieve of actieve medische implantaten. Om het risico op ernstig of dodelijk letsel te verminderen, mensen met medische implantaten moeten hun arts en de fabrikant van het implantaat raadplegen voordat ze dit apparaat gebruiken.

## VIBRATIES

Mensen met aandoeningen aan de bloedsomloop kunnen letsel oplopen aan hun bloedvaten of zenuwstelsel als ze worden blootgesteld aan overmatige trillingen. Trillingen kunnen het volgende veroorzaken de volgende symptomen in de vingers, handen of polsen: gevoelloosheid, tintelingen, pijn, kloppend gevoel, verandering in de kleur of het uiterlijk van de huid. Raadpleeg een arts als een van deze symptomen optreedt! Houd uw handen warm en houd het apparaat en de accessoires op de juiste manier vast om het risico op hand-armtrillingen te verminderen.

## VEILIGHEIDSINFORMATIE VOOR VEEGMACHINES

Lees de instructies zorgvuldig om het gereedschap veilig te kunnen gebruiken.

Controleer de grond voordat u met het werk begint en verwijder alle voorwerpen die door het gereedschap kunnen worden gegrepen en weggeslingerd.

Druk de bedieningshendel voorzichtig omlaag. Controleer of u op gepaste afstand van het uitrustingsstuk staat.

Start de motor niet als u voor de uitwerpklep staat.

Plaats nooit uw handen of voeten op of onder draaiende onderdelen. Houd altijd een veilige afstand tot de uitwerpopening aan.

Vergeet niet dat de gebruiker van het gereedschap verantwoordelijk is voor ongevallen of risico's voor andere mensen of hun eigendom.

Werk alleen bij voldoende licht en zicht.

Controleer of er geen andere mensen of dieren in de buurt van het werkgebied zijn.

Raak de borstel niet aan tot het gereedschap is losgekoppeld van de veiligheidssleutel en de borstel volledig tot stilstand is gekomen.

Zorg er altijd voor dat je stabiel staat op hellingen.

Werk altijd dwars op de helling, nooit omhoog of omlaag.

Werk nooit op te steile hellingen.

Wees voorzichtig wanneer u achteruit rijdt of het apparaat naar u toe trekt.

Wees bijzonder voorzichtig bij het veranderen van richting op hellingen.

Lopen! Niet rennen!

Gebruik het apparaat nooit als de veiligheidsvoorzieningen beschadigd zijn of ontbreken, bijvoorbeeld als de veiligheidsklep en/of grasvanger ontbreken.

Trek altijd de veiligheidssleutel en de 2 batterijen eruit:  
- Wanneer u het apparaat onbeheerd achterlaat.

- Voordat je een geblokkeerd gereedschap vrijmaakt.
- Na het raken van een vreemd voorwerp.
- Wanneer het gereedschap abnormaal trilt.

## AANVULLENDE VEILIGHEIDSINSTRUCTIES VOOR BATTERIJEN EN OPLADERS



**Gebruik alleen batterijen en opladers die geschikt zijn voor dit apparaat.**

### Batterijen

- Probeer in geen geval een batterij te openen.
- Bewaar een batterij niet op een plaats waar de temperatuur hoger is dan 50°C.
- Laad de batterij alleen op bij een omgevingstemperatuur tussen 4°C en 40°C.
- Bewaar uw batterijen op een koele (5°C-20°C), droge plaats. Bewaar nooit de batterijen als ze ontladen zijn.
- Li-ion batterijen moeten regelmatig worden ontladen en opgeladen (minstens 4 keer per jaar). De ideale lading voor langdurige opslag van je De capaciteit van de Li-ion batterij is ongeveer 40%.
- Volg bij het weggooien van de batterij de instructies in sectie "Milieubescherming".
- Veroorzaak geen kortsluiting. Als er een directe verbinding is tussen de positieve (+) en negatieve (-) of onbedoeld contact met metalen voorwerpen, de De batterij wordt kortgesloten en er stroomt een intense stroom doorheen die warmte genereert. waardoor de behuizing kan scheuren of in brand vliegen.
- Verwarm de batterij niet. Als de batterij wordt verwarmd tot boven 100°C, kunnen de afdichtings- en isolatiescheiders en andere polymeeronderdelen beschadigd raken. beschadigd raken, wat leidt tot lekkage van elektrolyt en/of kortsluiting warmte genereren die een breuk of brand kan veroorzaken. Op

Gooi de batterij bovendien niet in het vuur, omdat dit kan leiden tot een explosie en/of beschadiging van de batterij.  
intense vlam.

- Onder bepaalde extreme omstandigheden kan de batterij gaan lekken. Als u

Ga als volgt te werk als u vloeistof op de batterij aantreft:

- Veeg de vloeistof voorzichtig op met een doek. Vermijd contact met de huid.

- Volg de onderstaande instructies bij oogcontact:

✓ Spoel onmiddellijk af met water. Neutraliseer met een mild zuur zoals citroensap of azijn.

✓ Bij contact met de ogen, spoel met veel schoon water gedurende minstens 10 minuten.

Zoek medische hulp.

|   |   |
|---|---|
|  | <b>Brandgevaar! Voorkom kortsluiting in de contacten van een losse batterij. Verbrand de batterij niet.</b> |
|---|---|

#### Laders

- Probeer nooit niet-oplaadbare batterijen op te laden.

- Vervang een defect netsnoer onmiddellijk.

- Stel de oplader niet bloot aan water.

- Open de oplader niet.





- De lader niet aftasten.

- De oplader is alleen bedoeld voor gebruik binnenshuis.

## SYMBOLLEN

|  |  |
|--|--|
| <br> | <b>Lees de gebruiksaanwijzing.</b>   |
|   | <b>Let op!<br/>Steek uw handen of voeten niet onder het apparaat.</b>            |
|   | <b>Let op! Koppel de machine los voordat handelingen uitvoeren op de machine</b> |

|  |  |
|--|--|
| <br>     | <b>Zorg ervoor dat omstanders niet gewond raken door spatten van de maaier.</b><br><br><b>Houd een veilige afstand aan tussen de operator en mensen in de buurt.</b>   |
|    | <b>Wacht tot alle onderdelen van de machine volledig tot stilstand zijn gekomen voordat u ze aanraakt. Nadat de machine is uitgeschakeld, blijft de borstel werken. te draaien, wat kan leiden tot verwondingen.</b> |
|    | <b>Draag beschermende handschoenen</b>   |
| <br> | <b>Neem maatregelen ter bescherming van de ogen &amp; Draag gehoorbescherming</b>  |
|    | <b>Gebruik het apparaat niet in de regen of op vochtige locaties.</b>  |
|    | <b>CE In overeenstemming met Europese veiligheidsnormen</b>  |
|    | <b>Vermogen gegarandeerd akoestisch</b>  |
|    | <b>Stel de oplader of batterij in water.</b>   |

|   |   |
|---|---|
|              | <b>Verbrand de batterij of de oplader</b>   |
| <br>MAX 50°C | <b>Omgevingstemperatuur vanaf 50 °C max. (alleen voor de batterij).</b>           |
|              | <b>Gebruik de batterijlader alleen binnenshuis.</b>                               |
|              | <b>Klasse II machine - Dubbele isolatie - je hebt geen geaarde stekker nodig.</b> |
|              | <b>Uitschakelaar.</b>   |

## GEBRUIKSVORWAARDEN

|   |  |
|---|--|
|  | <b>Veeg alleen kunstgras. Gebruik dit apparaat niet voor andere doeleinden. Bijvoorbeeld: Gebruik dit apparaat niet voor het vegen van natuurgras, asfalt, cement of andere materialen, tapijten, dekzeilen, enz. Het gebruik van dit apparaat voor andere dan de bedoelde werkzaamheden kan leiden tot gevaarlijke situaties.</b> |
|---|--|

De fabrikant is niet verantwoordelijk voor letsel of schade veroorzaakt door onjuist of oneigenlijk gebruik van dit apparaat.

## OPLADEN EN PLAATSEN OF VERWIJDEREN VAN DE BATTERIJ GEBRUIK

### Indicaties lader

Steek de lader in het stopcontact.

Continu rood: wordt opgeladen.  
Continu groen: opgeladen.

|   |   |
|---|---|
|  | <b>Als de batterij niet goed past, moet u deze loskoppelen en controleren of het een model is dat geschikt is voor dit type lader, in overeenstemming met de tabel met specificaties. Laad geen ander blok batterijen of een batterij die niet veilig in het batterijvak past. oplader.</b> |
|---|---|

- 1 Controleer de oplader en de batterij regelmatig tijdens het opladen.
- 2 Haal na het opladen de stekker van de oplader uit het stopcontact en verwijder de batterij.
- 3 Laat de batterij volledig afkoelen voor gebruik.
- 4 Bewaar de oplader en batterij op een veilige plaats, buiten het bereik van kinderen.

|   |   |
|---|---|
|  | <b>Als de batterij heet is na langdurig gebruik in Laat het apparaat afkoelen tot kamertemperatuur voordat u het opnieuw oplaadt. Dit verlengt de levensduur van de batterijen.</b> |
|---|---|

|   |   |
|---|---|
|  | <b>Alle apparaatinstellingen moet worden uitgevoerd alleen als de motor is gestopt en de borstel volledig stilstaat. Er bestaat een risico op persoonlijk letsel.</b> |
|---|---|

### De batterijen plaatsen

|   |  |
|---|--|
|  | <b>WAARSCHUWING</b><br>Verwijder altijd de accu en de sleutel uit de gereedschap wanneer je het schoonmaakt, onderdelen monteert, bijstelt, enz. of wanneer niet in gebruik. Het verwijderen |
|---|--|



|  |   |
|--|---|
|  | <p>van de batterij voorkomt een<br/>Per ongeluk starten kan ernstig letsel veroorzaken.</p> |
|--|---|

Til het batterijklepje op.

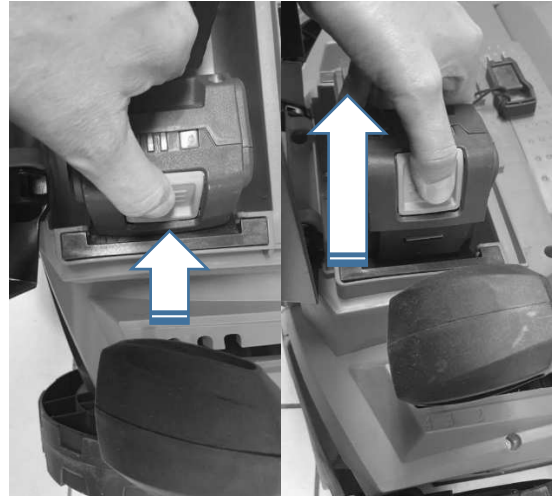

|  |   |
|--|---|
|  | <p><b>WAARSCHUWING</b><br/>Verwijder om ernstig letsel te voorkomen altijd de accu en de moersleutel als u het apparaat verplaatst of vervoert.</p> |
|--|---|

Plaats de batterijen in het apparaat.  
Lijn de ribbels op de batterij uit met de groeven op de batterijpoort van de veegmachine.  
Duw de batterij in het compartiment tot ze vastklikt.  
Laat het batterijklepje zakken.

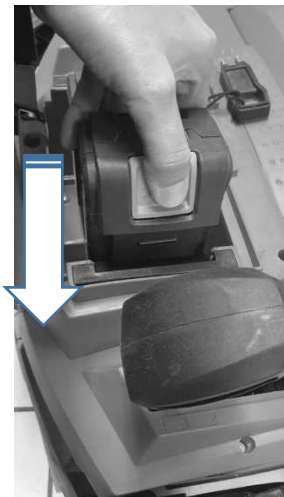

#### Batterijcapaciteitsindicator

De accu heeft capaciteitsindicatoren. Druk op de knop om de status van de batterij te controleren. Voordat u het apparaat gebruikt, drukt u op de kleine rode knop op de batterij om te controleren of deze voldoende is opgeladen om correct te werken. Drie LED's geven de batterijcapaciteit aan: 4 LED's branden: batterij volledig opgeladen. 1 LED aan: batterij bijna leeg.



#### De batterij(en) verwijderen

Doe het batterijklepje omhoog.  
Houd de vergrendelknop op de batterij ingedrukt.  
de ingedrukt.  
Verwijder de batterij



**In- en uitschakelen**  
(Zie illustratie op pagina 7 & 8)



1. Plaats het apparaat op een vlakke ondergrond.
2. Verwijder het deksel van de behuizing van het apparaat en plaats de opgeladen batterijen langs de geleiderail in het apparaat. Ze grijpen hoorbaar in.
3. Steek de contactsleutel in de opening naast de accu's.  
De contactsleutel kan slechts in één positie worden geplaatst. Let op de geleidingsgroef in de opening naast de accu's en op de contactsleutel.
4. Controleer voor het inschakelen of het apparaat geen voorwerpen raakt.
5. Om het apparaat in te schakelen, drukt u op de

ontgrendelknop en houd deze ingedrukt terwijl u de starhendel omlaag brengt. Laat de ontgrendelknop los.

6. Laat de starhendel los om uit te schakelen.

|  |  |
|--|--|
|  | <p><b>Als het apparaat wordt uitgeschakeld, blijft de borstel nog enkele seconden draaien. Raak de borstel niet aan beweging. Er is een risico lichamelijk letsel.</b></p> |
|--|--|

**MONTAGE** (Zie afbeelding op pagina 3)

- Bevestig de onderste stuurstangen (links en rechts) aan het product met de schroef op twee armen.  
Monteer het U-vormige middelste deel van de stuurstang aan het onderste linker en rechter deel van de stuurstang met behulp van de schroef en de asmoer.  
Schroef de stuurstang met de schroef en de asmoer op de stuurstang.  
onderste mediaan.

**GEBRUIK**

**De werkdiepte instellen**  
(Zie illustratie op pagina 6)

Afhankelijk van de borstelinstelling kan het gereedschap worden gebruikt om te beluchten of te verticuleren.

- Trek de hendel uit de stand waarin hij vastzit en zet hem in de gewenste stand.

**De grasbak bevestigen**  
(Zie illustratie op pagina 4)

Vouw de veiligheidsklep naar boven.  
Bevestig de grasvanger in de inkepingen

**REINIGING EN ONDERHOUD**

|  |  |
|--|--|
|  | <p><b>WAARSCHUWING</b><br/><b>Gevaar voor letsel! Voor elk onderhoud en/of schoonmaken :</b></p> |
|--|--|

Schakel het gereedschap uit, verwijder de veiligheidsleutel.  
Verwijder de batterijen.

|  |  |
|--|--|
|  | <p><b>WAARSCHUWING</b><br/><b>Risico op letsel!</b><br/><b>De borstel (roller van werk) blijft draaien</b></p> |
|--|--|

Kantel, til of draag het apparaat nooit terwijl de motor draait.  
Wacht tot het apparaat volledig tot stilstand is gekomen voordat u begint met onderhoud en/of reiniging.

## PROBLEEMOPLOSSING

Afhankelijk van de symptomen die je waarneemt, is het mogelijk om de waarschijnlijke oorzaak op te sporen en het probleem op te lossen:

| FOUT                    |   |
|-------------------------|---|
| <b>Motor start niet</b> | De batterij is niet goed geplaatst<br>Aangesloten             |
|                         | De batterij is leeg   |
|                         | Beschadigde schakelaar  |
| ACTIE                   |   |
| <b>Motor start niet</b> | De batterij aansluiten<br>De batterij opladen                 |
|                         | Contact opnemen met de service na verkoop<br>sav@eco-repa.com |

| FOUT                    |  |
|-------------------------|--|
| <b>Vreemde geluiden</b> | Borstel geblokkeerd door een vreemd voorwerp   |
| ACTIE                   |  |
| <b>Vreemde geluiden</b> | Wacht tot de borstel stopt, haal de stekker uit het stopcontact door de veiligheidssleutel te verwijderen en verwijder alle voorwerpen die de rotatie blokkeren. Als het geluid aanhoudt, neem dan contact op met de klantenservice.<br>sav@eco-repa.com |

| FOUT                      |   |
|---------------------------|---|
| <b>Vreemde trillingen</b> | Interne motor of transmissie                                  |
| ACTIE                     |   |
| <b>Vreemde trillingen</b> | Contact opnemen met de service na verkoop<br>sav@eco-repa.com |

Breng uw machine in alle andere gevallen naar de serviceafdeling.  
Neem contact op met uw verkooppunt voor de dichtstbijzijnde after-sales service in uw regio.

## VERVOER

Haal de stekker uit het stopcontact (verwijder de veiligheidssleutel en de batterijen) voordat u het apparaat vervoert.

Til of transporteer de machine nooit terwijl de motor draait. De motor moet ook worden uitgeschakeld als de machine naar een andere werkplek wordt verplaatst.

U kunt de machine vervoeren door deze te rollen. Zorg ervoor dat u niet door gebieden rijdt met stenen, stokken of andere voorwerpen die geraakt kunnen worden door het onderste gedeelte van de machine en/of de borstel.

Als u de machine moet optillen, controleer dan de technische specificaties het gewicht van het apparaat voordat je het optilt om er zeker van te zijn dat het een gewicht is dat je aankunt. Als je de kettingzaag met een voertuig gaat vervoeren, zet hem dan stevig vast zodat hij niet wegglijdt of omvalt.

Transporteer de machine altijd horizontaal.

## OPSLAG

Bewaar dit apparaat buiten het bereik van kinderen en op een veilige plaats, zodat niemand in gevaar wordt gebracht, op een schone, droge en veilige plaats en bij een temperatuur tussen 5 en 45°C.

Ontkoppel de batterij van het apparaat voordat u het opbergt en laad de batterij altijd volledig op om beschadiging te voorkomen. Laad de accu elke 30 dagen op als u het apparaat lange tijd niet gebruikt. Bewaar nooit een ontladen accu.

Houd batterijen uit de buurt van metalen voorwerpen zoals paperclips, munten, sleutels, spijkers, schroeven of andere kleine metalen voorwerpen die per ongeluk een verbinding kunnen maken tussen de batterijen en de accu.  
polen en een kortsluiting veroorzaken.  
Kortsluiting kan de batterij doen ontploffen of verbranden.

De batterij ontladst langzamer bij lagere temperaturen.  
Bewaar inactief elektrisch gereedschap op een plaats die ontoegankelijk is voor kinderen en die veilig is, zodat er geen mensen in gevaar worden gebracht.

## TECHNISCHE SPECIFICATIES

|                      |      |
|----------------------|------|
| Werkbreedte (cm)     | 38   |
| Maximale diepte (mm) | -12  |
| Minimumdiepte (mm)   | + 6  |
| Type bescherming     | IPX1 |
| Inhoud zak (l)       | 45   |
| Gewicht (kg)         | 12,9 |

|                 |                |
|-----------------|----------------|
| <b>Batterij</b> | <b>LITHIUM</b> |
| <b>Type</b>     | LBC204Z-1      |
| Max. spanning   | 40V (2x20V)    |
| Max. capaciteit | 8Ah (2x4Ah)    |

|                       |                        |
|-----------------------|------------------------|
| <b>Lader</b>          |                        |
| <b>Type</b>           | CGC20G                 |
| Ingangsvermogen lader | 220-240V, 50/60Hz 140W |

|                        |   |
|------------------------|---|
| Uitgangsvermogen lader | 1. DC 20V, 2A<br>2. GELIJKSTROOM<br>20V, 2A |
|------------------------|---|

|            |       |
|------------|-------|
| Oplaadtijd | +/-2h |
|------------|-------|

**Beschermingsklasse**  / II

Geluidsemissiewaarden gemeten in overeenstemming met de van toepassing zijnde norm :

Geluidsdruk  $L_{PA}$   
78,1 dB(A) K = 3 dB(A)

Geluidsvermogensniveau  $L_{WA}$   
89,55 dB(A) K = 3 dB(A)

Gegarandeerd geluidsvermogen  
 $W_A$  L 93 dB(A)

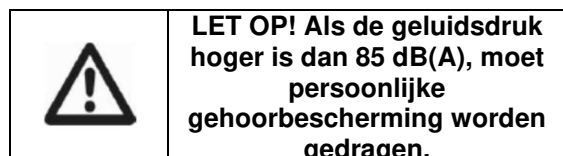

Hand/arm trillingsniveau in overeenstemming met de geldende norm :  
Max. 2,222  $m/s^2$  (2,5  $m/s^2$ ) K= 1,5  $m^2$



**De aangegeven totale trillingswaarde is gemeten volgens een gestandaardiseerde testmethode en kan worden gebruikt om het ene gereedschap met het andere te vergelijken; een indicatie dat de aangegeven totale trillingswaarde ook kan worden gebruikt voor een beoordeling van de tentoonstelling.**



**De trillingsemissie tijdens het feitelijke gebruik van het elektrische gereedschap kan verschillen van de totale opgegeven waarde, afhankelijk van de gebruiksmethoden van het gereedschap; en wat de noodzaak inhoudt om veiligheidsmaatregelen ter bescherming van de bediener vast te stellen, die gebaseerd zijn op een schatting van de blootstelling onder de feitelijke gebruiksomstandigheden (rekening houdend met alle samenstellende delen van de bedrijfscyclus, zoals de stop- en stationaire tijden van het gereedschap, naast de rijtijd).**

## SERVICE NA VERKOOP

Een beschadigde schakelaar moet worden vervangen in onze servicewerkplaatsen.  
**Als het nodig is om de voedingskabel te vervangen, moet dit door de fabrikant of zijn vertegenwoordiger worden gedaan om gevaar te voorkomen.**

## OPSLAG

Reinig het hele apparaat en de accessoires grondig.  
Bewaar het buiten het bereik van kinderen, op een stabiele en veilige plaats, op een droge en gematigde plaats en vermijd te hoge of te lage temperaturen.  
Bescherm het tegen direct zonlicht. Bewaar hem indien mogelijk in het donker.  
Doe het niet in plastic zakken, want dan kan er vocht ontstaan.

### Batterijopslag

Bewaar je batterijen op een koele plaats. De optimale temperatuur voor het langdurig bewaren van uw Li-ion-batterij is 2°C (het capaciteitsverlies zal slechts 6% per jaar bedragen (20% verlies bij 25°C). Bewaar batterijen nooit als ze ontladen zijn.  
Li-ion-batterijen moeten regelmatig worden opgeladen als ze ontladen zijn. Een optimale

lading voor langdurige opslag is 40% van de capaciteit van je Li-ion-batterij.

## GARANTIE

Raadpleeg voor garantieclausules de bijgevoegde garantievoorwaarden.



### VERDUBBEL UW GARANTIE

Registreer uw garantie op [www.elemtechnic.com](http://www.elemtechnic.com)

#### Door te registreren :

- \* **Verdubbel** je de duur van je garantie
- \* Ontvang regelmatig informatie over nieuwe producten en promoties

## MILIEU

|   |   |
|---|---|
|  | <p><b>Als u na verloop van tijd besluit om uw machine te vervangen, gooi deze dan niet bij het huishoudelijk afval. maar behandel het op een milieuvriendelijke manier.</b></p> |
|---|---|

## BATTERIJEN

|   |   |
|---|---|
|  <p>Li-ion</p>  <p>Li-ion</p> | <p><b>Batterijen</b></p> <p>U moet gebruikte batterijen op een milieuvriendelijke manier en in overeenstemming met de plaatselijke voorschriften weggooien.</p> <ul style="list-style-type: none"><li><input type="checkbox"/> Déchargez de accu door de machine onbelast te laten draaien tot de motor stopt.</li><li><input type="checkbox"/> Livrez accu's als klein chemisch afval bij uw plaatselijke milieudepot.</li></ul> |
|---|---|

De handleiding in PDF-formaat is beschikbaar op onze website: [www.eco-repa.com](http://www.eco-repa.com)

Gemaakt in China 2023

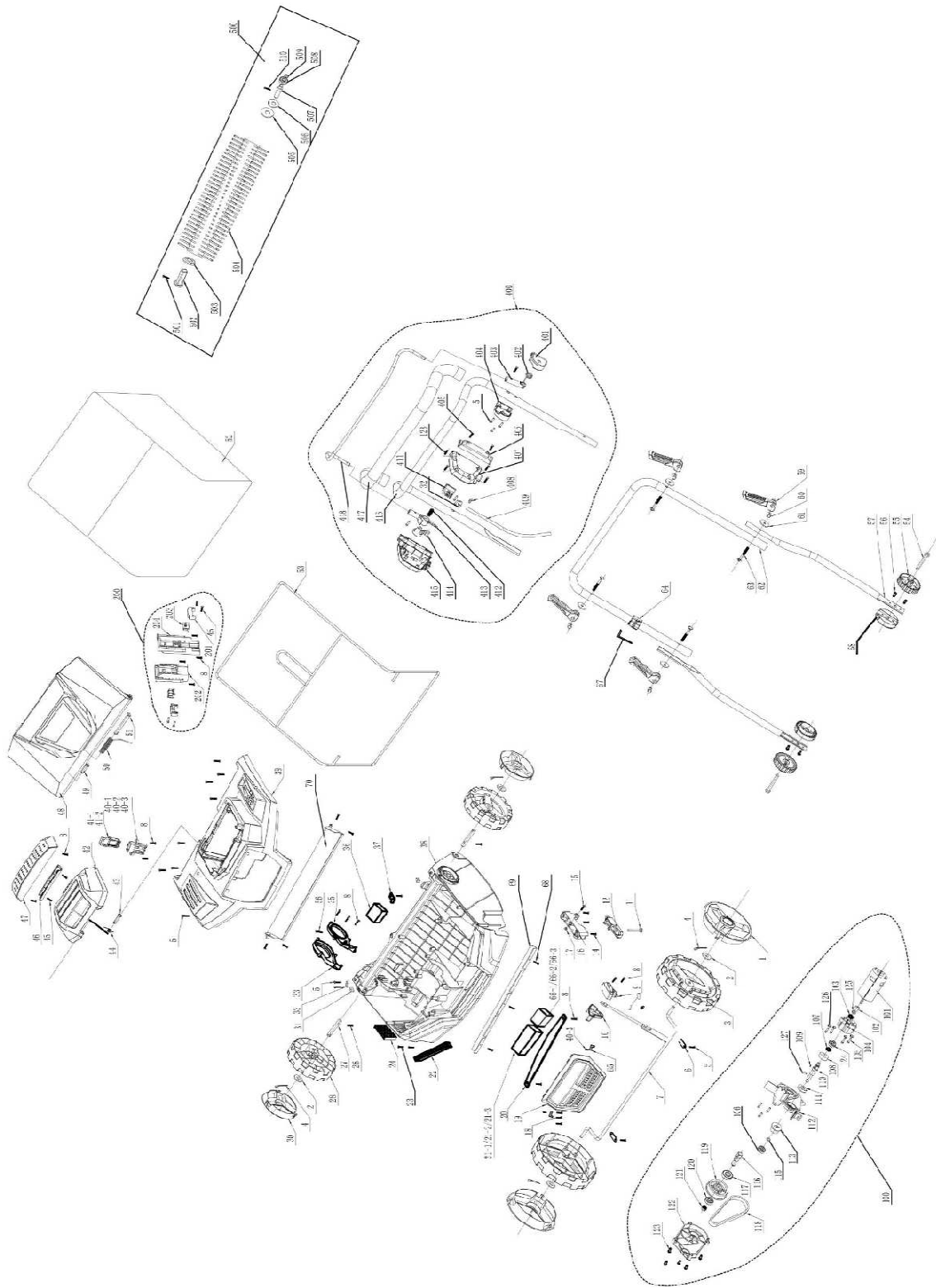

**EG-verklaring van overeenstemming**



Gisteren verklaart "**GARDEO PRO**" dat de machine zoals hierboven beschreven, met haar ontwerp en werking in overeenstemming met het beoogde gebruik, voldoet aan de relevante fundamentele veiligheidseisen zoals uiteengezet in de relevante EG-regelgeving. Deze verklaring verliest haar geldigheid wanneer zonder overleg met ons veranderingen aan de machine worden aangebracht.

**Product: VEGER**  
**Type : GBAL40LI-4A**  
 SN : 2023.11 :001~300

**Van toepassing zijnde EG-richtlijnen**  
 2006/42/EG(R)  
 2014/30/EU(EMC)  
 2015/863/EU(ROHS)  
 2005/88/EG (GELUID)  
 2014/35/EU(LVD)  
 2013/56/EU (BATTERIJ)

**Toegepaste geharmoniseerde normen**  
 EN ISO 12100:2010  
 EN 60335-1:2012+A11+A13+A1+A14+A2+A15  
 EN 62233:2008  
 EN 50636-2-92:2014  
 AfPS GS 2019 :01 PAK  
 EN 55014-1:2021  
 EN 55014-2:2021  
 EN 61000-3-2:2014  
 EN 61000-3-3:2013  
 IEC 62321-3-1:2013  
 IEC 62321-5:2013  
 IEC 62321-4:2013+AMD1:2017 CSV  
 IEC 62321-7-2:2017  
 IEC 62321-7-1:2015  
 IEC 62321-6:2015  
 ISO 17075:2017  
 IEC 62321-8:2017  
 IEC 62321-1:2013  
 IEC 62321-2:2013  
 IEC 62133:2012  
 VN 38,3

**GARDEO PRO**  
**81 rue de Gozée 6110 Montigny-le-Tilleul België**

*België, 11/2023*



De heer Joostens Pierre  
 Directeur

**GARDEO PRO** rue de Gozée 81,  
 6110 Montigny-le-Tilleul, België  
 Tel: 0032 (0) 71 29 70 70  
**Technisch dossier bij:** info@eco-repa.com

**Technische gegevens**

**Product: VEGER**  
**Type : GBAL40LI-4A**  
 40V (2x20V) 8Ah (2x4Ah)

| <b>GEWICHT</b> | <b>GEMETEN GELUIDS-DRUK</b> | <b>GEMETEN GELUIDS-VERMOGEN</b> | <b>AKOESTISCHE STROOMGARANTIE</b> | <b>VIBRATIE</b>    |
|----------------|-----------------------------|---------------------------------|-----------------------------------|--------------------|
| kg             | PAL dB K                    | WAL dB K                        | PAL dB                            | m/s <sup>2</sup> K |
| 12.9           | 78.1 3                      | 89.55 3                         | 93                                | 2.222 1.5          |



81, rue de Gozée  
6110 Montigny-le-Tilleul  
België  
Tel: 0032 71 29 70 70

**Gemaakt in China**

**S.A.V**  
[sav@eco-repa.com](mailto:sav@eco-repa.com)



Site S.A.V. D.N.V. Website  
[www.eco-repa.com](http://www.eco-repa.com)  
Your after sale partner

---

Vervaardigd in China - Made in China  
2023

---