

**BV2502W**



**230-240V~50Hz      2500W**

**FR    BROYEUR DE VEGETAUX**

*TRADUCTION DES INSTRUCTIONS D'ORIGINE*

**GB    SHREDDER**

*ORIGINAL INSTRUCTIONS*



S20 M05 Y2016

Sous réserve de modifications / Technische wijzigingen voorbehouden

Subject to technical modifications

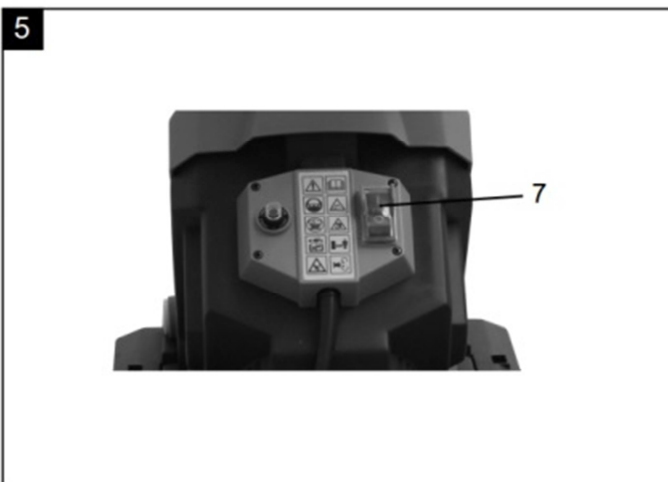
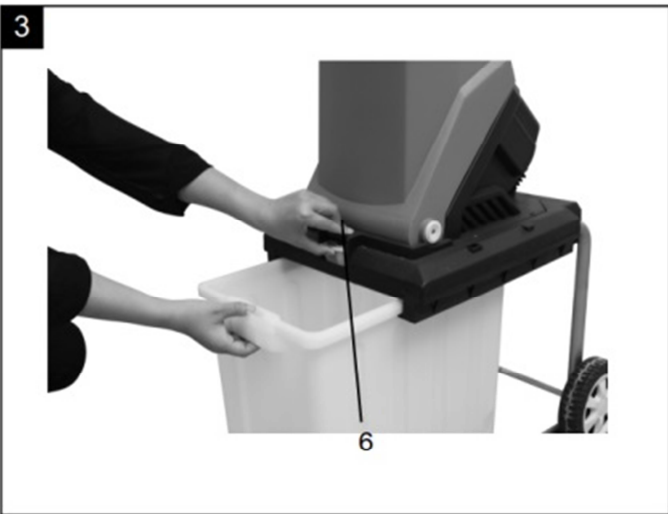
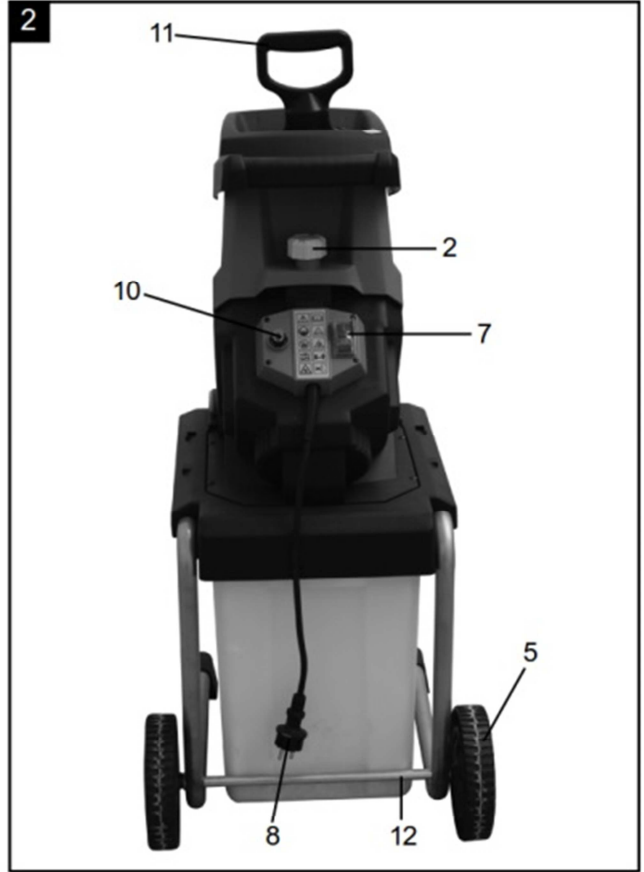

# FR BROYEUR DE VEGETAUX

## IMPORTANT

### A LIRE ATTENTIVEMENT AVANT USAGE

### A CONSERVER POUR CONSULTATION FUTURE

#### Avertissements de sécurité

Attention : Lisez soigneusement ces instructions d'utilisation.







Familiarisez-vous avec les éléments de commande et l'utilisation correcte de l'appareil. Conservez les instructions

d'utilisation pour une utilisation ultérieure.



Demandez une démonstration pratique avant la première mise en service.

Explication des symboles se trouvant sur l'outil de jardin

## DEFINITIONS DES SYMBOLES

 	Indications générales sur d'éventuels dangers. Lisez soigneusement ces instructions d'utilisation.
	Avant toute intervention sur le mécanisme de coupe, arrêtez l'outil de jardin et retirez la fiche de la prise de courant. Au cas où le câble serait endommagé ou coupé lors du travail, ne pas y toucher mais désactiver immédiatement le circuit électrique par l'intermédiaire du coupe-circuit correspondant. N'utilisez jamais l'outil de jardin lorsque le câble est endommagé.
	Portez toujours des gants de protection, des chaussures fermées et des pantalons longs.
 	Danger : lame en rotation ! Ne pas mettre les mains ni les pieds dans l'ouverture tant que l'outil de jardin est en fonctionnement.
	Faites attention à ce que les personnes se trouvant à proximité ne soient pas blessées par des projections provenant de la machine.

	Gardez une distance de sécurité entre l'outil de jardin et les personnes se trouvant à proximité.
	Attendez l'arrêt total de tous les éléments de l'outil de jardin avant de les toucher.
	Portez des lunettes de sécurité. Portez une protection acoustique. Porter un casque de protection
	N'utilisez l'outil de jardin pas par temps de pluie et ne l'exposez pas à la pluie.
	Ne marchez pas sur le bac de récupération.
	Utiliser des bottes ou chaussures anti-dérapantes et stables.
	CE Conformément aux normes Européennes d'application en matière de sécurité

	Capacité de coupe : Diamètre de branche max
	Vitesse à vide

---

**CHER CLIENT,**

Nous espérons que votre nouvelle machine vous apportera de la satisfaction et de bons résultats.

**REMARQUE:**

Selon la loi en vigueur sur la responsabilité du fait des produits, le fabricant n'est pas tenu pour responsable de tous les dommages subis par cet appareil et pour tous les dommages résultant de son utilisation, dans les cas suivants :

- Mauvaise manipulation,
- Non-respect des instructions d'utilisation,
- Travaux de réparation effectués par des tiers, par des spécialistes non agréés,
- Remplacement et montage de pièces de rechange qui ne sont pas d'origine.
- Utilisation non conforme,
- Lors d'une défaillance du système électrique en cas de non-respect des réglementations électriques et des normes VDE 0100, DIN 57113 / VDE0113.

**NOUS VOUS RECOMMANDONS:**

De lire intégralement le manuel d'utilisation, avant d'effectuer le montage et la mise en service.

Le présent manuel d'utilisation vous facilitera la prise en main et la connaissance de la machine, tout en vous permettant d'en utiliser pleinement le potentiel dans le cadre d'une utilisation conforme. Les instructions importantes qu'il contient vous apprendront comment travailler avec la machine de manière sûre, rationnelle et économique ; comment éviter les dangers, réduire les coûts de réparation et réduire les périodes d'indisponibilité ; comment enfin augmenter la fiabilité et la durée de vie de la machine. En plus des consignes de sécurité continues dans ce manuel d'utilisation, vous devez respecter scrupuleusement les réglementations et les lois applicables lors de l'utilisation de la machine dans votre pays.

Conservez le manuel d'utilisation dans une pochette plastique pour le protéger de la saleté et de l'humidité, auprès de la machine.

Avant de commencer à travailler avec la machine, chaque utilisateur doit lire le manuel d'utilisation puis le suivre attentivement. Seules les personnes formées à l'utilisation de la machine et conscientes des risques associés sont autorisées à travailler avec la machine. L'âge minimum requis doit être respecté.

---

## CONSIGNES DE SECURITE

---

### **Avertissement ! A lire en premier.**

**Avertissement ! Veuillez lire et respecter attentivement les consignes de sécurité avant toute utilisation de l'appareil.**

**Avertissement ! En cas d'endommagement du cordon d'alimentation, il doit être remplacé par le fabricant, un réparateur ou toute personne qualifiée agréée afin d'éviter tout risque d'électrocution.**

**Ne mettez pas les mains dans l'entonnoir durant le fonctionnement. Lorsqu'on arrête l'outil de jardin, celui-ci continue à tourner pendant quelques secondes encore.**

Ne laissez jamais un enfant ou une autre personne n'ayant pas pris connaissance des instructions d'utilisation se servir de l'outil de jardin. Il est possible que les réglementations locales fixent une limite d'âge minimum de l'utilisateur. Gardez l'outil de jardin non utilisé hors de la portée des enfants.

Cet outil de jardin n'est pas conçu pour être utilisé par des personnes (enfants compris) souffrant d'un handicap physique, sensoriel ou mental ou par des personnes n'ayant l'expérience et/ou les connaissances nécessaires, à moins qu'elles ne soient surveillées par une personne responsable de leur sécurité ou qu'elles aient été instruites quant au maniement de l'outil de jardin.

Les enfants doivent être surveillés pour assurer qu'ils ne jouent pas avec l'outil de jardin.

Avant la mise en fonctionnement, l'outil de jardin doit être monté conformément aux instructions jointes à l'outil de jardin.

Pour plus de sécurité, il est recommandé d'utiliser un disjoncteur différentiel avec un courant de défaut de 30 mA maximum. Avant chaque utilisation de la machine, contrôlez ce disjoncteur différentiel.

N'utilisez que des rallonges autorisées pour l'extérieur et étanches aux projections d'eau.

Ne touchez pas la fiche et la prise de courant avec les mains humides.

N'écrasez pas le câble d'alimentation ou la rallonge, ne les coincez pas et ne les tirez pas sous risque de les endommager. Protégez le câble contre la chaleur, l'huile et les bords tranchants.

Durant le service, aucune autre personne ni animal ne doit se trouver dans un rayon de 3 m autour de l'appareil. Dans la zone de travail, l'opérateur est responsable vis à vis des tierces personnes.

ELEM GARDEN TECHNIC ne peut garantir un fonctionnement impeccable que si seuls les accessoires ELEM GARDEN TECHNIC d'origine sont utilisés.

Familiarisez-vous avec les instructions d'utilisation avant de travailler avec l'outil de jardin.

Ne portez pas de vêtements amples ou de rubans pendants ou de cravates.

Faites fonctionner l'outil de jardin dans un endroit dégagé et sans objets aux alentours (p. ex. pas trop près d'un mur ou d'autres objets fixes) sur une surface plane et solide.

- 
- Ne faites pas fonctionner l'outil de jardin sur une surface pavée ou recouverte de graviers. Les déchets éjectés peuvent causer des blessures.
  - Avant la mise en service, contrôlez que toutes les vis, tous les écrous et autres composants de fixation soient correctement fixés et que les dispositifs de protection et de déflexion soient correctement mis en place. Remplacez les plaques d'avertissement endommagées ou illisibles.
  - Avant de démarrer, assurez-vous que l'entonnoir est libre.
  - Tenez le visage et le corps à distance de l'ouverture de l'entonnoir.
  - Evitez que les mains et d'autres parties du corps ou des vêtements parviennent dans l'entonnoir ou dans l'ouverture d'éjection ou à proximité des pièces en mouvement.
  - Veillez à toujours garder une position stable et un bon équilibre. Ne vous penchez pas trop en avant. Durant le remplissage, ne vous mettez pas sur une position plus élevée que celle du pied de l'outil de jardin.
  - Gardez une distance suffisante par rapport à la zone d'éjection lorsque vous travaillez avec l'outil de jardin.
  - Veillez tout particulièrement à ce qu'il n'y ait pas de pièces en métal, de pierres, de bouteilles, canettes ou autres corps étrangers parmi les déchets à introduire dans l'outil de jardin.
  - Au cas où le mécanisme de coupe heurterait un corps étranger ou que l'outil de jardin commencerait à faire des bruits étranges ou à vibrer, arrêtez immédiatement l'outil de jardin pour arrêter le couteau. Retirez la fiche de la prise de courant et procédez comme suit :
    - Inspectez le dommage.
    - Remplacez toutes les pièces endommagées ou réparez-les.
    - Contrôlez si des pièces se sont détachées et, le cas échéant, resserrez-les.
  - Ne jamais essayer de réparer l'outil de jardin sauf si vous avez la formation nécessaire.
  - Faites attention à ce que les déchets coupés n'obturent pas la zone d'éjection ; ceci entrave l'éjection des déchets broyés et peut provoquer un contrecoup dans l'entonnoir.
  - Quand l'outil de jardin est obturé, arrêtez le et attendez l'arrêt complet du couteau. Retirez la fiche de la prise de courant avant d'enlever les déchets broyés de l'outil de jardin.
  - Assurez-vous que les couvercles et les dispositifs de protection ne sont pas endommagés et qu'ils sont correctement branchés. Avant d'utiliser l'appareil, effectuez les travaux d'entretien et de réparation éventuellement nécessaires.
  - N'essayez pas de modifier la vitesse de rotation du moteur. Lorsqu'il y a un problème, contactez le service après-vente ELEM GARDEN TECHNIC : [info@eco-repa.com](mailto:info@eco-repa.com)
  - Tenez les ouïes de ventilation exemptes de résidus ou autres objets afin d'éviter un endommagement du moteur ou un incendie éventuel.
  - Ne soulevez ni transportez jamais l'outil de

---

jardin pendant que le moteur est en marche.

Arrêtez l'outil de jardin, attendez l'arrêt complet du couteau et retirez la fiche de la prise de courant à chaque fois que vous quittez la zone de travail.

Ne basculez pas l'outil de jardin mis en marche.

N'exposez pas l'outil de jardin à la pluie. Gardez l'outil de jardin toujours dans un endroit sec.

### **Entretien et stockage**

Au cas où l'outil de jardin doit être mis hors service pour des travaux d'entretien, pour stockage ou changement d'accessoires, arrêtez l'outil de jardin, retirez la fiche de la prise de courant et laissez-le refroidir.

Avant chaque inspection ou ajustage etc., assurez-vous que toutes les pièces mobiles sont complètement arrêtées.

Observez la maintenance de l'outil de jardin et maintenez-le propre.

Contrôlez l'outil de jardin et, pour des raisons de sécurité, remplacez les pièces usées ou endommagées.

Veillez à ce que les pièces de rechange soient des pièces d'origine ELEM GARDEN TECHNIC .

Au cas où une rallonge serait utilisée, ses caractéristiques ne doivent pas être inférieures à celles du câble de secteur de l'outil de jardin.

Contrôlez les câbles d'alimentation et la rallonge à intervalles réguliers afin de détecter des signes d'endommagement ou de vieillissement. N'utilisez pas l'outil de jardin lorsque les câbles sont endommagés.

Lors du réglage du mécanisme de coupe, n'oubliez pas que lorsque le moteur est déconnecté de l'alimentation en courant par l'arrêt forcé et qu'il ne peut pas être mis en marche, le mécanisme de coupe peut toutefois bouger lorsqu'on tourne le moteur de la main.

N'essayez en aucun cas de mettre hors service l'arrêt forcé.



---

## Description de l'appareil

---

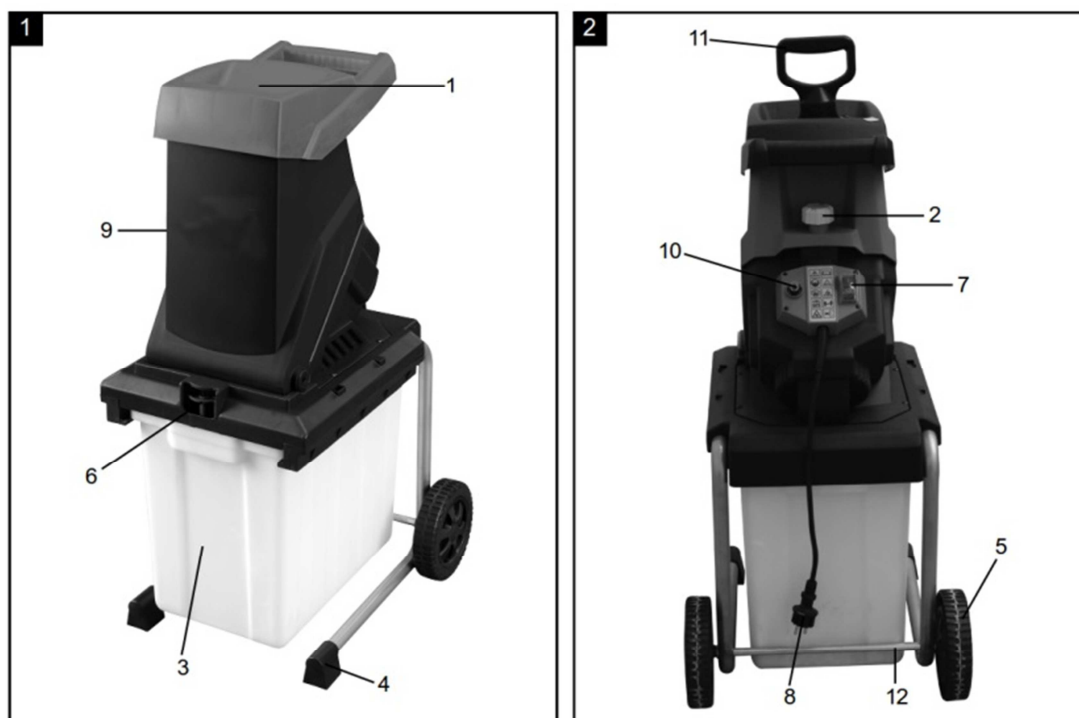

1. Trémie d'alimentation
2. Étau à main
3. Boîte de collecte
4. Béquille
5. Roue
6. Poignée de verrouillage de la boîte de collecte
7. Commutateur marche/arrêt
8. Fiche (branchement pour la rallonge)
9. Corps du broyeur
10. Protection surcharge (Reset)
11. Poussoir
12. Essieu

---

## Limite de fourniture

---

- Ouvrez l'emballage et sortez-en délicatement l'appareil.
- Retirez le matériau d'emballage, ainsi que les protections d'emballage et de transport (s'il y a lieu).
- Vérifiez que les fournitures sont complètes.
- Vérifiez que l'appareil et les accessoires n'ont pas été endommagés lors du transport.
- Conservez si possible l'emballage jusqu'à la fin de la période de garantie.

### ATTENTION

**L'appareil et les matériaux d'emballage ne sont pas des jouets ! Les enfants ne doivent en aucun cas jouer avec les sacs en plastique, films d'emballage et pièces de petite taille ! Il existe un risque d'ingestion et d'asphyxie !**

- Appareil
- 2 pc roue
- 2 pc couvre-roue
- Boîte de collecte
- Axe de roue
- 2 pc enveloppe d'axe de roue
- 2 pc rondelle d'écrou
- 2 pc écrou
- Clé hexagonale coudée interne
- Clé allen (6 mm)

---

## Utilisation conforme

---

- La machine est conforme à la directive machines CEE en vigueur concernant la machine ainsi qu'à toutes les directives applicables à la machine.
- La machine/installation a été construite selon l'état actuel de la technique et les règles de sécurité reconnues. Son utilisation peut néanmoins constituer un risque de dommages corporels pour l'utilisateur ou pour des tiers et il peut se produire des dégâts de la machine ou d'autres biens matériels.
- Utiliser la machine/l'installation uniquement lorsqu'elle

est en parfait état du point de vue technique et conformément à son emploi prévu en observant les instructions de service, en tenant compte de la sécurité et en ayant conscience du danger! Eliminer notamment (ou faire éliminer) immédiatement toute panne susceptible de compromettre la sécurité!

- Le broyeur est exclusivement fabriqué pour le broyage de rameaux, de branches, d'arbustes, de déchets du jardin, de papier et de carton.
- Tout autre genre d'utilisation est considéré comme non conforme. Le constructeur n'assume pas de responsabilité en cas de dommages dans ce cas; le risque est à la charge de l'utilisateur seul.
- Ne pas introduire de la terre ou des matériaux durs tels que pierres, verre, pièces en métal et racines sur lesquelles adhère de la terre.
- Les consignes de sécurité, ainsi que les prescriptions pour le travail et la maintenance, fournies par le fabricant doivent être respectées au même titre que les dimensions indiquées dans les caractéristiques techniques.
- Respecter les consignes de prévention anti accidents appropriées, ainsi que les autres règles de sécurité techniques reconnues en général.
- Utilisation, entretien, mise en condition de la machine uniquement par des personnes familiarisées et qui sont informées des dangers inhérents. Toute initiative de modification de la machine exclut la responsabilité du constructeur pour les dommages y faisant suites.
- La machine ne doit être utilisée qu'avec des accessoires et des outils d'origine du fabricant.

---

## Notes importantes

---

Attention, tous les avertissements et consignes de sécurité doivent être lus ! Un non-respect des avertissements et des consignes peut entraîner des décharges électriques, des incendies et/ou des blessures graves. Conservez tous les avertissements et consignes de sécurité pour une consultation ultérieure. La notion d'«outil électrique» utilisée ci-après fait référence à un outil électrique connecté au réseau électrique (avec

---

câble secteur) ou à un outil électrique alimenté par batterie (sans fil).

### **Lieu de travail**

- Maintenez la propreté et un éclairage correct dans votre espace de travail. Désordre et manque de lumière peuvent donner lieu à des accidents.
- N'utilisez pas les outils électriques dans un environnement présentant un risque d'explosion, contenant par exemple des liquides, gaz ou poussières inflammables. Les outils électriques produisent des étincelles susceptibles de provoquer l'embrasement de la poussière ou des vapeurs.
- Maintenez les enfants et les tierces personnes à l'écart lorsque vous utilisez l'outil électrique. Vous risquez de perdre le contrôle de l'appareil en cas de distraction.

### **Sécurité électrique**

La tension d'alimentation doit correspondre à celle indiquée sur l'étiquette des caractéristiques.

- La fiche de raccordement des outils électriques doit être adaptée à la prise. La fiche secteur ne peut en aucun cas être modifiée. N'utilisez pas d'adaptateur en même temps que des outils électriques mis à la terre. Des fiches secteur non modifiées et des prises adaptées réduisent le risque de décharge électrique.
- Évitez tout contact corporel avec des surfaces mises à la terre telles que robinets, chauffages, cuisinières électriques et réfrigérateurs. Le risque de décharge électrique augmente lorsque votre corps est mis à la terre.
- Tenez les outils électriques à l'écart de la pluie ou de l'humidité. La pénétration d'eau dans un appareil électrique augmente le risque de décharge.
- N'endommagez pas le cordon d'alimentation. Ne l'utilisez pas pour porter, tirer ou débrancher l'outil électrique de la prise. Tenez le câble secteur à l'écart de la chaleur, de l'huile, des bords coupants ou des pièces mobiles de l'appareil. Des câbles secteurs endommagés ou emmêlés augmentent le risque de décharge électrique.
- Lorsque vous utilisez un outil électrique à l'air libre, n'employez que des rallonges autorisées dans le

cadre d'un usage extérieur. L'usage d'une rallonge convenant à un usage extérieur réduit le risque de décharge électrique.

- Si vous êtes obligé d'utiliser des outils électriques dans un local humide, utilisez une alimentation électrique protégée par un dispositif à courant résiduel (DCR). L'utilisation d'un DCR réduit le risque de décharge.

### **Sécurité des personnes**

- Soyez attentif. Faites attention à ce que vous faites et faites preuve de bon sens lorsque vous utilisez un outil électrique. N'utilisez pas un outil électrique lorsque vous êtes fatigué ou sous l'influence de la drogue, de l'alcool ou de médicaments. Un moment d'inattention durant l'utilisation d'outils électriques peut engendrer des blessures graves.
- Portez un équipement de protection individuel ainsi que des lunettes de protection en toutes circonstances. Le port d'un équipement de protection individuel tel que masque anti-poussière, chaussures de sécurité antidérapantes, casque de protection ou protections auditives, selon l'usage de l'outil électrique, réduit le risque de blessures.
- Évitez toute mise en marche impromptue. Assurez-vous que le commutateur se trouve en position éteinte avant de brancher la fiche secteur dans la prise. Un risque d'accident existe si votre doigt se trouve sur le commutateur de l'outil électrique lorsque vous portez celui-ci ou lorsque vous le raccordez au secteur en position allumée.
- Retirez les outils de réglage ou les clés de serrage avant de mettre l'outil électrique en circuit. Un outil ou une clé se trouvant dans une partie rotative de l'outil électrique est susceptible de provoquer des blessures.
- Ne tendez pas les bras trop loin. Veillez à conserver une position sûre et maintenez votre équilibre à tout moment. Cela vous permettra de mieux contrôler l'outil électrique dans les situations inattendues.
- Portez des vêtements appropriés. Ne portez pas de vêtements larges ni de bijoux. Maintenez les cheveux, vêtements et gants à l'écart de l'outil électrique. Les vêtements amples, les bijoux ou les cheveux longs

---

peuvent être happés par les pièces mobiles.

- Si des dispositifs d'aspiration et de réception de la poussière sont montés, assurez-vous que ceux-ci sont raccordés et correctement employés. L'utilisation de ces dispositifs réduit les risques inhérents à la poussière.

### **Précautions de manipulation et d'utilisation d'outils électriques**

- Ne surchargez pas l'outil électrique. Utilisez l'outil électrique adapté à votre travail. Un outil électrique adapté vous permettra d'effectuer un travail plus efficace et plus sûr dans le champ d'application concerné.
- N'utilisez aucun outil électrique dont le commutateur est défectueux. Un outil électrique ne pouvant plus être allumé ou éteint est dangereux et doit être réparé.
- Retirez la fiche secteur de la prise avant de procéder à des réglages, de remplacer des accessoires ou de ranger l'outil électrique. Cette mesure de précaution empêche la mise en marche impromptue de l'outil électrique.
- Conservez les outils électriques inutilisés hors d'atteinte des enfants. Ne laissez pas des personnes ne connaissant pas l'appareil ou n'ayant pas pris connaissance de ces consignes utiliser l'appareil. Les outils électriques sont dangereux lorsqu'ils sont utilisés par des personnes inexpérimentées.
- Entretenez l'appareil avec soin. Contrôlez qu'aucune pièce mobile de l'appareil n'est décentrée ou grippée, qu'aucune pièce n'est cassée ou endommagée au point d'entraver le fonctionnement de l'appareil. Faites réparer les pièces endommagées avant d'utiliser l'appareil. De nombreux accidents sont dus à un entretien défaillant des outils électriques.
- Maintenez la propreté et l'affûtage des outils tranchants. Des outils tranchants entretenus avec soin, équipés de lames affûtées, se bloquent moins souvent et sont plus faciles à diriger.
- Utilisez l'outil électrique, les accessoires, les outils de coupe ou autres en respectant ces consignes et de la manière prescrite pour le type d'outil électrique concerné. Tenez compte des conditions d'emploi et

du travail à accomplir. L'utilisation d'outils électriques à des fins autres que les applications prévues peut aboutir à des situations dangereuses.

### **Entretien**

- Ne faites réparer votre outil électrique que par du personnel qualifié, au moyen de pièces de rechange d'origine uniquement, de manière à préserver la sécurité de l'appareil.

### **consignes de sécurité pour broyeur**

- Portez des gants, des lunettes de protection et des casques. Évitez les vêtements amples.
- Restez toujours stable et en équilibre. Ne vous penchez pas sur la machine.
- La machine doit être placée sur une surface ferme et de niveau.
- Toutes les vis et tous les écrous doivent être correctement serrés avant utilisation.
- N'utilisez la machine que dans un environnement sec, jamais à l'extérieur quand il pleut.
- N'utilisez pas la machine si les dispositifs de sécurité sont endommagés ou sans protection.
- N'approchez pas vos mains, d'autres parties de votre corps et vos vêtements de la trémie d'alimentation et de la goulotte de décharge.
- N'approchez pas votre visage et le reste de votre corps de la trémie d'alimentation.
- Ne laissez pas la machine sans surveillance, arrêtez le moteur et enlevez la prise.
- Les objets durs tels que des pierres, des bouteilles, des cannettes ou des pièces métalliques ne doivent pas être introduits dans la goulotte d'entrée. Ceci peut endommager la machine.
- Si la machine est bloquée, arrêtez le moteur et débranchez la prise. Retirez les objets gênants et vérifiez l'état.
- Si le fusible fond ou si la protection contre le surcharge est déclenchée, la machine est en surcharge et/ou trop d'appareils sont branchés sur le même câble prolongateur. Recherchez la cause et corrigez. Installez un fusible plus puissant.
- Ne tirez pas sur le câble prolongateur. Ne pliez pas le câble. Ceci peut endommager les prises ou l'isola-

---

tion du câble. Un tel dommage est invisible, mais est potentiellement dangereux.

- N'approchez jamais le câble prolongateur de la machine. Débranchez la prise mâle de la prise femelle et vérifiez régulièrement le câble pour déceler des signes de dommages pu de vieillissement. N'utilisez pas la machine avec un câble prolongateur abîmé.
- Faites remplacer le câble endommagé par un service agréé pour éviter tout risque.
- Ne déplacez jamais la machine en tirant sur le câble. La machine ne doit pas être déplacée si le moteur est en marche.
- Avant la première utilisation, le broyeur doit être monté conformément aux consignes.

**Avertissement! Cet appareil doit être mis à la terre !**

**Avertissement! N'utilisez des rallonges à trois brins que si le câble de mise à la terre est raccordé.**

- Utilisez uniquement des rallonges agréées pour une utilisation en plein air. Assurez-vous avant d'utiliser l'appareil que les cordons sont en parfait état.
- Protégez les cordons de tous endommagements par suite de sollicitations mécaniques exagérées, d'arêtes vives, de contact avec des pièces mobiles et des liquides corrosifs, etc..
- Avertissement! N'utilisez pas de rallonge visiblement endommagée. Utilisez un cordon entièrement neuf et n'essayez pas de réparer vous-même le cordon provisoirement. Faites réparer le cordon par un spécialiste.
- Avant de brancher le cordon dans la prise murale, assurez-vous que la puissance de l'alimentation électrique correspond bien à la puissance mentionnée sur la plaque signalétique du broyeur.
- Ne tirez jamais sur le cordon si vous voulez changer le broyeur de place.
- Débranchez toujours le cordon du broyeur pour le transférer à un autre endroit.
- Éteignez toujours le broyeur avant de débrancher le cordon ou la rallonge
- Ne laissez jamais le broyeur sans surveillance lorsqu'

il est en marche.

- Lors d'interruptions du travail ou si vous n'utilisez pas l'appareil, éteignez le moteur et débranchez la prise de la prise murale.
- Procédez de même en cas de panne de courant
- Tenez les enfants et les animaux éloignés du broyeur. Toutes autres personnes doivent se tenir à un écart de sécurité suffisant du broyeur lorsque celui-ci est en marche.
- Ne pas permettre à des enfants ou à des personnes n'ayant pas lu les présentes instructions ou n'étant pas familiarisées avec le broyeur, d'utiliser l'appareil.
- L'utilisateur de l'appareil est responsable vis-à-vis de tiers lorsqu'il travaille avec le broyeur.
- N'utiliser le broyeur que conformément à l'usage prévu.

**Danger! Cet appareil est muni de couteaux rotatifs!**

**Danger! Les couteaux ne se mettent pas immédiatement à l'arrêt complet lorsque l'on coupe l'appareil.**

Coupez l'appareil, débranchez la prise de la prise murale et attendez jusqu'à ce que le couteau soit à l'arrêt complet avant de procéder à tous travaux de maintenance et de nettoyage.

- Soyez prudent lorsque vous effectuez des travaux de nettoyage ou de maintenance au niveau du broyeur.
- Danger! Faites attention à vos doigts! Portez des gants de sécurité!
- Il est interdit de retirer ou de modifier tous dispositifs de protection électriques ou mécaniques.
- Pendant le fonctionnement, le broyeur doit être sur une surface plane et solide.
- N'utilisez le broyeur qu'à la lumière du jour ou avec un bon éclairage électrique.
- Portez des gants de sécurité et des lunettes de protection lorsque vous utilisez le broyeur.
- Nous recommandons le port d'un casque de protection acoustique.
- Attention! La goulotte d'introduction doit être montée et fixée correctement avant l'utilisation.

- Danger! Ne passez jamais la main dans la goulotte d'introduction ni dans l'ouverture d'éjection.
- Pendant l'utilisation du broyeur, veillez à ce qu'aucun corps étranger (par exemple cailloux, verre, métal, terre, plastique) ne soit versé dans l'appareil. Ces corps étrangers peuvent entraîner une usure du couteau et endommager le moteur. Utilisez le broyeur uniquement conformément à l'usage prévu.
- Si vous constatez des vibrations inhabituelles au niveau du broyeur, éteignez le moteur et contrôlez immédiatement la cause de ce défaut. Les vibrations sont en général un signe de dysfonctionnement.
- Contrôlez que le couteau soit bien fixé avant d'utiliser le broyeur. N'utilisez l'appareil que si le couteau a été mis en place correctement.
- Avant toute utilisation, examinez soigneusement le broyeur. Ne travaillez qu'avec des appareils en parfait état. Si vous décelez un dommage ou un défaut quelconque au niveau de l'appareil, pouvant présenter un danger pour l'utilisateur, ne remettre l'appareil en service qu'après avoir fait réparer le défaut.
- Pour des raisons de sécurité, les pièces usées ou endommagées doivent être remplacées immédiatement. Utilisez uniquement des pièces de rechange d'origine. L'utilisation de pièces de rechange autres que les pièces d'origine peut entraîner des dysfonctionnements et des blessures.
- N'utilisez le broyeur que dans des endroits où il n'est pas exposé à de l'eau. Ne pas exposer l'appareil à la pluie.
- Stockez l'appareil dans un endroit sûr et sec, hors de portée des enfants.
- Cet appareil n'est pas destiné à être utilisé par des personnes (y compris des enfants) dont les capacités physiques, sensorielles ou mentales sont diminuées, ou qui ne disposent pas des connaissances ou de l'expérience nécessaires, à moins qu'elles n'aient été formées et encadrées pour l'utilisation de cet appareil par une personne responsable de leur sécurité.
- Les enfants doivent être surveillés afin qu'ils ne jouent pas avec l'appareil.

### Préparation

- Les enfants ne doivent pas utiliser cet appareil.

- N'utilisez pas cet appareil à proximité d'autres personnes.
- Portez des protections d'oreilles, des lunettes de sécurité pendant toute la durée du travail.
- Ne portez pas de vêtements amples ou des bretelles et une cravate.
- L'appareil ne doit pas être utilisé que dans un espace ouvert (par ex. pas près d'un mur ou d'autres objets fixes) et sur une surface ferme, de niveau.
- L'appareil ne doit pas être utilisé sur une surface pavée ou gravillonnée sur laquelle la matière éjectée pourrait causer des blessures.
- Avant de démarrer la machine, vérifiez que toutes les vis, tous les écrous, tous les boulons et toutes les fixations sont correctement serrés et que les gardes et écrans sont en place. Remplacez les étiquettes abîmées ou illisibles.

### Caractéristiques techniques

Tension du réseau V	230-240
Fréquence du réseau Hz	50
Puissance W	2500 S6(40%)
Vitesse à vide min <sup>-1</sup>	4050
Diamètre max. des branches, max mm	40
Classe de protection	IP24
Poids kg	14,1

Informations sur la bruyance mesurée selon les normes correspondantes:

Niveau de pression acoustique LpA = 95,7 dB(A)

Niveau de puissance acoustique garanti LWA = 111 dB(A)

Imprécision de mesure KPA = 3 dB(A)

**Portez une protection auditive.**

**L'exposition au bruit peut entraîner une perte d'audition.**

	<p><b>ATTENTION! Lorsque la pression acoustique dépasse la valeur de 85 dB(A), il est nécessaire de porter des dispositifs individuels de protection de l'ouïe.</b></p>
--	---

Valeur quadratique moyenne pondérée de l'accélération

selon la norme applicable :  $< 2.5 \text{ m/s}^2$



La valeur totale de vibrations déclarée a été mesurée conformément à une méthode d'essai normalisée et peut être utilisée pour comparer un outil à un autre; l'indication du fait que la valeur totale de vibrations déclarée peut également être utilisée pour une évaluation préliminaire de l'exposition.



L'émission de vibration au cours de l'utilisation réelle de l'outil électrique peut différer de la valeur totale déclarée, selon les méthodes d'utilisation de l'outil; et signifiant la nécessité d'identifier les mesures de sécurité visant à protéger l'opérateur, qui sont basées sur une estimation de l'exposition dans les conditions d'utilisation réelles (compte tenu de toutes les parties constituantes du cycle de fonctionnement, telles que les temps d'arrêt de l'outil et de fonctionnement au repos, en plus du temps de déclenchement).

## Avant la mise en service

**Avertissement ! Faites-vous aider pour sortir la machine de la boîte et l'assembler.**

Après avoir retiré le broyeur de son emballage, sortez la boîte de collecte et retirez la pièce principale de la machine et tous les accessoires.

### Montage du broyeur (Fig. 4)

- Retournez le broyeur.
- Articulez les deux pieds vers le haut, placez également l'axe de roue livré à travers les ouvertures respectives.
- Fixez les manches pour guider les roues
- Roues de montage des deux côtés et sécurisé avec la rondelle / écrou
- Fixez enjoliveurs

**Avertissement ! Faites attention quand vous basculez l'appareil sur ses roues car son poids n'est pas régulièrement réparti lors du basculement et pendant le transport sur roue.**

### Boîte de collecte (Fig. 3)

Faites glisser le bac de collecte dans le châssis, après avoir pressé le poussoir (6) vers le haut.

## Structure et commande

- Avant de démarrer la machine, vérifiez que le magasin d'alimentation est réellement vide.
- N'approchez pas votre visage et votre corps de l'ouverture d'entrée.
- Ne laissez pas vos mains ou d'autres parties de votre corps ou encore vos vêtements dans le magasin d'alimentation, la goulotte de décharge ou près d'une pièce mobile.
- Gardez votre équilibre et votre assise à tout moment. Ne vous penchez pas. Ne vous placez jamais plus haut que la base de la machine pour y entrer la matière à broyer.
- Restez toujours à l'écart de la zone de décharge quand la machine est en marche.
- Veillez soigneusement à ce que la matière entrée dans la machine ne contienne pas de pièces métalliques, de bouteilles, de cannettes ou d'autres corps étrangers.
- Si le mécanisme de coupe heurte un corps étranger ou si la machine produit un bruit inhabituel ou une vibration au démarrage, coupez l'alimentation électrique et arrêtez la machine (appareil débranché de l'alimentation) et procédez comme suit :
  1. Recherchez les dommages éventuels.
  2. Resserrez les pièces desserrées.
  3. Remplacez ou réparez les pièces endommagées par d'autres présentent les mêmes caractéristiques.
- Ne laissez pas la matière traitée s'accumuler dans la zone de décharge ; cela peut gêner la décharge et faire rentrer la matière dans l'ouverture d'admission.
- Si la machine est bouchée, coupez l'alimentation

---

électrique et arrêtez la machine (appareil débranché de l'alimentation) avant d'enlever les débris. N'approchez pas la source d'alimentation des débris et autres dépôts pour ne pas l'endommager ou pour éviter un éventuel incendie. Souvenez-vous que le fait d'actionner le mécanisme de démarrage sur des machines motorisées fait tourner le mécanisme de coupe.

- Maintenez toutes les protections et tous les déflecteurs en place et en bon état de marche.
- Ne touchez pas aux réglages du régulateur d'alimentation, car celui-ci contrôle la vitesse maximale de fonctionnement sûr et protège la source d'alimentation ainsi que toutes les pièces mobiles des dommages dus à une vitesse excessive. Consultez un service agréé en cas de problème.
- Ne transportez pas cette machine quand la source d'alimentation est en marche.
- Coupez l'alimentation électrique et arrêtez la machine (appareil débranché de l'alimentation) chaque fois que vous quittez la zone de travail.
- Ne renversez pas la machine quand la source d'alimentation est en marche.

#### **Commutateur Marche/Arrêt (Fig. 5)**

- Pressez l'interrupteur on/off pour faire démarrer la machine et/ou l'arrêter.

Remarque: L'appareil est équipé d'un commutateur de sécurité, de sorte qu'il est protégé contre une remise en marche par inadvertance à la suite d'une panne de courant.

#### **Protection contre les surcharges**

La surcharge (par ex. blocage des lames) immobilise la machine au bout de quelques secondes. Pour protéger le moteur, le commutateur de surcharge (10) coupe automatiquement l'alimentation. Attendez au moins 1 minute avant de redémarrer l'appareil en appuyant sur le bouton de remis à zéro puis en actionnant le commutateur on/off.

En cas de blocage de la lame, tournez le commutateur de sens de rotation vers la droite avant de remettre le broyeur en marche

Si le moteur ne redémarre pas, effectuez les opérations suivantes :

- Retirez la fiche de la prise secteur.
- Desserrez la vis à main (2) et ouvrez la partie supérieure vers le haut.
- Nettoyez bien les parties coupantes et d'évacuation et retirez tout objet qui pourrait obstruer les lames.
- Remettez en place la partie supérieure et serrez bien la vis à main.
- Appuyez sur le bouton de réinitialisation avant d'appuyer sur le commutateur marche/arrêt.

**Attention ! Portez toujours des gants de sécurité lorsque vous réalisez les opérations susmentionnées.**

#### **Verrou de sûreté**

Le broyeur est équipé d'un interrupteur de sécurité au niveau du verrou situé entre les parties supérieure et inférieure.

Si la partie supérieure ne s'adapte pas parfaitement et se pose rapidement sur la partie inférieure, l'INTERRUPTEUR DE SÉCURITÉ est activé et le moteur ne fonctionnera pas. Le cas échéant :

- Retirez la fiche de la prise secteur.
- Retirez la partie supérieure, tel que décrit dans le paragraphe précédent.
- Nettoyez bien les parties taillantes et d'évacuation et retirez tout objet qui pourrait obstruer les lames.
- Réassemblez les différentes parties et serrez bien la vis à main.

**ATTENTION : Ne desserrez jamais la vis à main avant de désactiver pour la première fois le commutateur marche/arrêt et de retirer la fiche de la prise secteur**

#### **Démontage**

Dans certains cas, lors de l'entreposage après utilisation, par exemple, vous pouvez démonter la machine en effectuant les opérations de montage dans l'ordre inverse, tel que décrit plus tôt.



---

### **Consignes d'utilisation**

- Installez les matériaux à broyer dans l'ouverture sur le côté droit. Ils seront ensuite automatiquement entraînés dans la machine par la lame qui tourne dans le sens contraire des aiguilles d'une montre.
- Ne remplissez pas complètement l'ouverture pour éviter un bouchage de la machine.
- Alternez les branches et les débris de petite taille qui sont humides et décomposés. Ceci permettra également d'éviter un bouchage au niveau de la lame.
- Les déchets de cuisine mous doivent être compostés, ne les mettez jamais dans le broyeur.
- Les branches avec feuilles doivent toujours avoir traversé entièrement le broyeur et en être sorties avant d'introduire de nouveaux matériaux dans la machine. Vérifiez que les matériaux broyés peuvent tomber facilement dans le sac sans bloquer la sortie.
- L'ouverture d'aération ne doit pas être bloquée par le matériau broyé.
- Hacher en continu du bois épais ou des branches pourrait bloquer la machine.
- Des matériaux plus souples comme des feuilles ou des rameaux peuvent facilement boucher l'ouverture d'arrivée : utilisez une barre de poussée pour les repousser vers l'intérieur.
- Avant le hachage, vérifiez que les déchets de bois ne contiennent ni clous ni pierres; ceux-ci pourraient fortement endommager le broyeur.
- Soyez attentif aux vibrations, celles-ci indiquent que les lames sont usées ou endommagées.
- Remplacez les lames si nécessaire.

## **Nettoyage, Maintenance et Stockage**

---

### **Nettoyage et entretien**

Avant de procéder au nettoyage et à l'entretien, assurez-vous que le broyeur de jardin est éteint et débranchez l'alimentation secteur. Portez des gants de cuir résistants pour nettoyer les lames.

- Le broyeur doit rester propre pour fonctionner de manière optimale.

- Nettoyez le broyeur immédiatement après utilisation.
- Ne laissez pas la matière sécher et durcir sur les surfaces du broyeur de jardin. Ceci affecte directement son bon fonctionnement.
- Assurez-vous que la goulotte d'entrée et celle de décharge sont propres et libres de tous déchets.
- Assurez-vous que tous les écrous, les boulons et toutes les vis sont serrés et bloqués.
- Faites réparer ou remplacer par un personnel qualifié toutes les pièces endommagées ou usées.
- N'utilisez pas de produits nettoyants ni de solvants, ceux-ci pouvant entraîner un endommagement irréparable de l'appareil. Les produits chimiques peuvent détruire les éléments en plastique.
- Graissez le tambour après 4 ou 5 utilisations.

### **Maintenance et stockage**

- Coupez l'alimentation électrique et arrêtez la machine (appareil débranché de l'alimentation) quand la machine est arrêtée pour être entretenue, inspectée ou stockée ou pour changer un accessoire ; assurez-vous que toutes les pièces mobiles sont à l'arrêt complet, enlevez la clé. Laissez refroidir la machine avant de procéder aux inspections, réglages, etc.
- Stockez la machine à un endroit où la vapeur de carburant ne peut pas être en contact avec une flamme ouverte ou une étincelle. Dans le cas d'un stockage prolongé, videz le carburant. La machine doit être refroidie avant d'être stockée.
- Lors de l'entretien du mécanisme de coupe, assurez-vous que la source d'alimentation ne peut pas être mise en marche du fait du système d'interverrouillage, le mécanisme de coupe peut toujours être mis en mouvement par un mécanisme de démarrage manuel.

### **Entreposage**

Pour protéger le broyeur de la corrosion en cas de entreposage prolongé, enduisez le couteau d'une huile d'entretien non polluante.

---

## Raccordement électrique

---

Le moteur de freinage électrique installé est raccordé de façon à être prêt au fonctionnement. Le branchement correspond aux prescriptions correspondantes VDE (prescriptions des électrotechniciens allemands) et DIN.

Après la coupure de l'appareil, le moteur de freinage électrique entraîne l'arrêt rapide du disque portelame. Les travaux d'installation, de réparation et d'entretien sur l'installation électrique ne doivent être effectués que par des spécialistes.

Câbles de branchement électrique défectueux

Il arrive fréquemment que l'isolation des câbles de branchement électrique présente des avaries.

Les causes en sont:

- Écrasements, si le câble passe sous la porte ou la fenêtre.
- Coudes dûs à une mauvaise fixation ou un mauvais guidage du câble de branchement.
- Coupures dues à un écrasement du câble.
- Extractions violentes du câble de la prise murale.
- Fissures dues au vieillissement de l'isolation.

Il est déconseillé d'utiliser des câbles électriques qui présentent ces types d'avaries. Danger de mort.

Vérifier régulièrement les câbles de branchement électrique. Veiller à ce que le câble n'entre pas en contact avec la tension de secteur pendant la vérification.

Les câbles de branchement électrique équipés de fiche et de dispositifs de couplage à contact de protection doivent respecter les spécifications VDE et DIN applicables. N'utilisez que des câbles de raccordement avec une certification minimale H 07 RN ou un câble souple sous caoutchouc.

Le code de désignation doit être indiqué sur le câble de raccordement.

### **Moteur monophasé**

- La tension du secteur doit correspondre aux indications portées sur la plaque signalétique du moteur.
- Les câbles de rallonge d'une longueur maximale de 25 m doivent présenter une section transversale de 1,5

mm<sup>2</sup>, ceux d'une longueur supérieure à 25 m doivent présenter une section transversale de 2,5 mm<sup>2</sup>.

- Le branchement au réseau est équipé d'un fusible à action retardée de 16 A.

Conformément à la réglementation de sécurité, le moteur est équipé d'un interrupteur à disjoncteur intégré, qui coupe le courant en cas de surcharge.

Une surcharge peut avoir lieu lors:

- d'un blocage prolongé de la lame de couteau,
- de mises en marche/arrêt consécutives à intervalles rapides.

Lorsque la lame est bloquée, il faut éliminer les causes ayant provoqué la surcharge. Retirer la prise au secteur.

Après un bref délai de refroidissement, remettre le moteur en marche.

---

## Mise au rebut et recyclage

---

L'appareil se trouve dans un emballage permettant d'éviter les dommages dus au transport. Cet emballage est une matière première et peut donc être réutilisé ultérieurement ou être réintroduit dans le circuit des matières premières. L'appareil et ses accessoires sont en matériaux divers, comme par ex. des métaux et matières plastiques. Éliminez les composants défectueux dans les systèmes d'élimination des déchets spéciaux. Renseignez-vous dans un commerce spécialisé ou auprès de l'administration de votre commune !

## Dépannage

PROBLÈME	CAUSE	ACTION
Le moteur ne fonctionne pas	Verrouillage de sécurité.	Serrez fortement l'étou à main.
	Panne d'alimentation.	Vérifiez le câble d'alimentation, la bougie et le fusible de la maison.
La matière n'est pas entraînée à l'intérieur	La matière forme un bouchon dans l'entonnoir d'alimentation.	Mettez le broyeur hors tension. Sortez la matière de l'entonnoir d'alimentation. Remettez le broyeur sous tension et introduisez à nouveau des branches épaisses afin que la lame ne s'engage pas tout de suite à nouveau dans les encoches prédécoupées
	Les matières à broyer sont trop souples.	Introduisez du bois ou des branches sèches.
	La lame de coupe est bloquée.	Desserrez l'étou à main, ouvrez le broyeur et enlevez-le matériau qui a causé le blocage

### SERVICE APRÈS-VENTE

\_ Un commutateur endommagé doit être remplacé dans nos ateliers du service après-vente.

\_ **Si le remplacement du câble d'alimentation est nécessaire, cela doit être réalisé par le fabricant ou son agent pour éviter un danger.**

### Service Après-Vente et Assistance

Notre Service Après-Vente répond à vos questions concernant la réparation et l'entretien de votre produit et les pièces de rechange. Vous trouverez des vues éclatées ainsi que des informations concernant les pièces de rechange également sous : [www.eco-repa.com](http://www.eco-repa.com)

Les conseillers techniques et assistants ELEM GARDEN TECHNIC sont à votre disposition pour répondre à vos questions concernant nos produits et leurs accessoires :  
[sav@eco-repa.com](mailto:sav@eco-repa.com)

### ENTREPOSAGE

\_ Nettoyez soigneusement toute la machine et ses accessoires.

\_ Entrez-la hors de la portée des enfants, dans une position stable et sûre, dans un lieu sec et tempéré, évitez les températures trop hautes

ou trop basses.

\_ Protégez-la du rayonnement direct du soleil. Tenez-la, si possible, dans le noir.

\_ Ne l'enfermez pas dans des sacs en plastique car de l'humidité pourrait s'y former.

### GARANTIE

Pour les clauses de garantie, reportez-vous aux conditions de garantie ci-jointes.

### ENVIRONNEMENT



**Si, après un certain temps, vous décidez de remplacer votre machine, ne vous en débarrassez pas avec les ordures ménagères mais destinez-la à un traitement respectueux de l'environnement.**

**ELEM GARDEN TECHNIC**  
81, rue de gozée  
6110 Montigny-le-Tilleul  
Belgique

Tél : 0032 (0) 71 29 70 70  
Fax : 0032 (0) 71 29 86

[www.eco-repa.com](http://www.eco-repa.com)

[info@eco-repa.com](mailto:info@eco-repa.com)

# GB SHREDDER

## IMPORTANT









### READ CAREFULLY BEFORE USING







### KEEP FOR FUTURE REFERENCE



#### Safety Warnings

Warning: Read these instructions carefully, be familiar with the controls and proper use of the machine. Please keep the instructions safe for later use. Before using for the first time, ask for a practical demonstration.

#### DEFINITIONS OF SYMBOLS

	General hazard safety alert.
	Read instruction manual.
	Before handling the cutter, switch off and remove the plug from the mains supply. If the cable is damaged or cut through while working, do not touch the cable but immediately remove the plug from the mains supply. Never use the machine with a damaged cable.
	Wear protective gloves, sturdy shoes and long trousers.
 	Danger – rotating blade. Keep hands and feet out of openings while the machine is running.
	Pay attention that bystanders are not injured through foreign objects thrown from the machine.
	Keep bystanders a safe distance away from the machine.

	<p>Wait until all machine components have completely stopped before touching them.</p>
	<p>Wear safety glasses. Wear ear protection. Wear protective helmet</p>
	<p>Do not use the machine in the rain or leave it outdoors when it is raining.</p>
	<p>Do not stand on the collection box.</p>
	<p>Use non-slip boots or shoes and stable.</p>
	<p>In accordance with European standards CE application security</p>

	<p>Cutting Capacity: max diameter branch</p>
	<p>Load speed</p>

---

**DEAR CUSTOMER,**

We hope your new tool brings you much enjoyment and success

**NOTE:**

According to the applicable product liability laws, the manufacturer of the device does not assume liability for damages to the product or damages caused by the product that occurs due to:

- Improper handling,
- Non-compliance of the operating instructions,
- Repairs by third parties, not by authorized service technicians,
- Installation and replacement of non-original spare parts,
- Application other than specified,
- A breakdown of the electrical system that occurs due to the non-compliance of the electric regulations and VDE regulations 0100, DIN 57113 / VDE0113.

**WE RECOMMEND:**

Read through the complete text in the operating instructions before installing and commissioning the device.

The operating instructions are intended to help the user to become familiar with the machine and take advantage of its application possibilities in accordance with the recommendations. The operating instructions contain important information on how to operate the machine safely, professionally and economically, how to avoid danger, costly repairs, reduce downtimes and how to increase reliability and service life of the machine. In addition to the safety regulations in the operating instructions, you have to meet the applicable regulations that apply for the operation of the machine in your country. Keep the operating instructions package with the machine at all times and store it in a plastic cover to protect it from dirt and moisture. Read the instruction manual each time before operating the machine and carefully follow its information. The machine can only be operated by persons who were instructed concerning the operation of the machine and who are informed about the associated dangers. The minimum age requirement must be complied with

---

# SAFETY

---

## **Warning! Read this first.**

---

**Warning! Please read and follow the safety instructions carefully before using the unit.**

**Warning! In case of damage to the power cord, it must be replaced by the manufacturer, repairer or any qualified person authorized to prevent electric shock.**

**During operation, do not reach into the chute assembly 8. The machine runs on for a few seconds after being switched off.**

Never allow children or people unfamiliar with these instructions to use the machine. Local regulations may restrict the age of the operator. When not in use store the machine out of reach of children.

This tool is not intended for use by persons (including children) with reduced physical, sensory or mental capabilities, or lack of experience and knowledge, unless they have been given supervision or instruction concerning use of the appliance by a person responsible for their safety.

Children should be supervised to ensure that they do not play with the appliance.

Before switching on, the machine must be assembled according to the enclosed instructions.

It is recommended for increased electrical safety to use a Residual Current Device (RCD) with a tripping current of not more than 30 mA. Always check your RCD every time you use it.

Use only extension cables that are intended for outdoor use and are protected against splashes of water.

Do not touch the plug or socket with wet hands.

Do not run over, crush or pull the power supply cable or extension lead, otherwise it may be damaged. Protect the cable from heat, oil and sharp edges.

Other persons and animals should remain at a distance of 3 metres or more when the machine is being used. The operator is responsible for third persons in the working area.

ELEM GARDEN TECHNIC can assure flawless functioning of the machine only when original accessories are used.

Become familiar with the instruction manual before attempting to operate this machine.

Avoid wearing loose-fitting clothing, hanging cords or ties.

Only operate the machine in open space (e. g. not too close to a wall or other fixed objects) and on a firm, level surface.

Do not operate the machine on paved or gravel surface where ejected material could cause injury.

Before starting the machine, check that all screws, nuts, bolts and other fasteners are properly secured and that guards and screens are in place. Replace damaged or unreadable warning and operating labels.

Before starting the machine, make certain that the chute assembly is empty.

Keep your face and body away from the chute assembly.

Do not allow hands or any other part of the body or clothing inside the chute assembly, discharge chute or near any moving part.

Keep proper balance and footing at all times. Do not overreach. Never stand at a higher level than the base of the machine when feeding material.

Always stand clear of the discharge zone when operating the machine.

When feeding material into the machine be extremely careful that pieces of metal, rocks, bottles, cans or other foreign objects are not included.

If the cutting mechanism strikes any foreign object or if the machine should start

---

making any unusual noise or vibration, immediately switch off and allow the cutter to stop. Remove the plug from the mains supply and take the following steps:

- Inspect for damage.
- Replace or repair any damaged parts.
- Check for and tighten any loose parts.
- Do not attempt to repair the machine unless you are qualified to do so.
- Do not allow processed material to build up in the discharge zone; this may prevent proper discharge which can result in kick-back of material through the chute assembly.
- If the machine becomes clogged, switch off and allow the cutter to stop. Remove the plug from the mains supply before clearing debris.
- Check if guards and protective devices are undamaged and properly mounted. Before using, carry out possibly necessary maintenance and repairs.
- Do not tamper with the motor speed control settings. Contact a ELEM GARDEN TECHNIC approved service agent if a problem exists.
- Keep the motor cooling vents clean of debris and other accumulations to prevent damage to the motor or possible fire.
- Never pick up or carry the machine while the motor is running.
- Switch off, allow the cutter to stop and remove the plug from the mains supply whenever you leave the work area.
- Do not tilt the machine while it is running.
- Do not expose the machine to rain. Only store the machine in a dry place.

## **Maintenance and Storage**

- When the machine is stopped for servicing, inspection, or storage, or to change an accessory, switch off and remove the plug from the mains supply and allow the machine to cool. Make sure that all moving parts have come to a complete stop before making any inspections, adjustments, etc.
- Maintain the machine with care and keep it clean.
- Examine the machine and replace worn or damaged parts for safety.
- Ensure replacement parts fitted are ELEM GARDEN TECHNIC approved.
- If an extension cord is used it shall not be of lighter grade than the supply cord already fitted to the machine.
- Check the supply and any extension cord regularly for damage or signs of ageing. Do not use the machine, if the cords are damaged.
- When servicing the cutter be aware that, even though the motor will not start due to the interlock feature of the guard, the cutter can still be moved if the motor is turned by hand.
- Never attempt to override the interlock feature of the guard.



---

## Layout

---

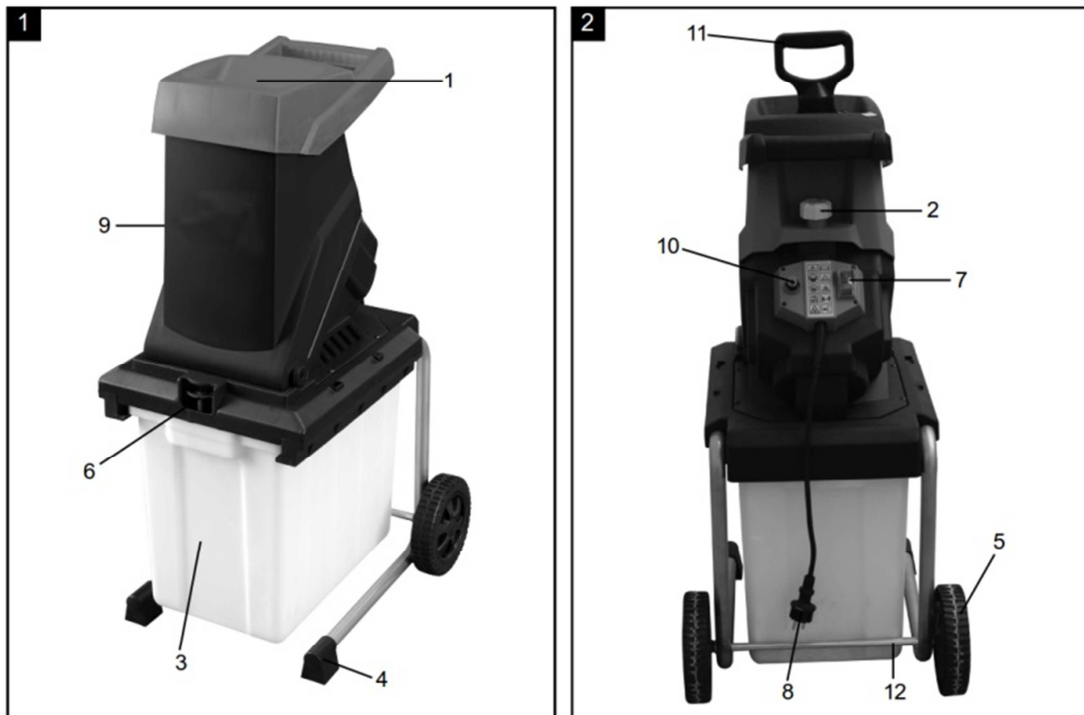

- 1 Feeding hopper
- 2 Hand screw
- 3 Collect box
- 4 Support foot
- 5 Wheel
- 6 collect box locking handle
- 7 On/off switch
- 8 Plug (connection for extension cable)
- 9 Shredder Body
- 10 Overload protection (Reset)
- 11 Push stick
- 12 Wheel axle

---

## Scope of delivery

---

- Open the packaging and remove the device carefully.
- Remove the packaging material as well as the packaging and transport bracing (if available).
- Check that the delivery is complete.
- Check the device and accessory parts for transport damage.
- If possible, store the packaging until the warranty period has expired.

### ATTENTION

**The device and packaging materials are not toys! Children must not be allowed to play with plastic bags, film and small parts! There is a risk of swallowing and suffocation!**

- Machine
- 2 x wheel
- 2 x wheel cover
- Collection box
- Wheel spindle
- 2 x wheel spindle sheath
- 2 x washer
- 2 x nut
- Internal hex wrench
- Allen wrench (6 mm)

**If any parts are missing or damaged, please contact your dealer.**

## Proper use

---

CE tested machines meet all valid EC machine guidelines as well as all relevant guidelines for each machine.

- The machine has been built in accordance with state-of-the-art standards and the recognized safety rules. Nevertheless, its use may constitute a risk to life and limb of the user or of third parties, or cause damage to the machine and to other material property.

- The machine must only be used in technically perfect condition in accordance with its designated use and the instructions set out in the operating manual, and only by safety-conscious persons who are fully aware of the risks involved in operating the machine. Any functional disorders, especially those affecting the safety of the machine should therefore be rectified immediately.
- The garden shredder may only be used for cutting twigs, branches, shrubs, garden wastes, paper and cardboard.
- Any other use exceeds authorization. The manufacturer is not responsible for any damages resulting from unauthorized use; risk is the sole responsibility of the operator.
- Do not put soil or hard objects such as glass, stones, pieces of metal and roots with adhering earth into the garden shredder.
- The safety, work and maintenance instructions of the manufacturer as well as the technical data given in the calibrations and dimensions must be adhered to.
- Relevant accident prevention regulations and other, generally recognized safety-technical rules must also be adhered to.
- The machine may only be used, maintained, and operated by persons familiar with it and instructed in its operation and procedures. Arbitrary alterations to the machine release the manufacturer from all responsibility for any resulting damages.
- The machine may only be used with original accessories and original tools made by the manufacturer.

### **Remaining hazards**

The machine has been built using modern technology in accordance with recognized safety rules. Some operating hazards, however, may still exist.

- Injury caused by kick-back of branches while feeding. Securely hold long, thick branches. Wear personal protective gear such as gloves and safety goggles.
- Health risks caused by noise. Wear personal protec-

---

tive gear (ear protection)

- Health risks caused by electricity. When incorrect or damaged mains cables are used. Follows instructions in the manual Electrical Connections.
- Even when all safety measure are taken, some remaining hazards which are not yet evident may still be present.
- Remaining hazards can be minimized by following the instructions in Safety Precautions, Proper Use and in the entire operating manual.

## **Safety information**

---

Read all safety warnings and instructions. Failure to heed warnings and follow instructions may result in electric shock, fire and/or serious injury. Keep safety warnings and instructions for future reference. The term "power tool" in the safety warnings refers to your mainsoperated (corded) power tool or battery- operated (cordless) power tool.

### **Working area**

- Keep working area clean and well lit. Untidy and dark areas can lead to accidents.
- Do not operate power tools in potentially explosive surroundings, for example, in the presence of inflammable liquids, gases or dust. Power tools create sparks which may ignite the dust or fumes.
- Keep children and bystanders at a distance when operating a power tool. Distractions can cause you to lose control of it.

### **Electrical safety**

- Always check that the power supply corresponds to the voltage on the rating plate.
- Power tool plugs must match the outlet. Never modify the plug in any way. Do not use adapter plugs with earthed power tools. Unmodified plugs and matching outlets will reduce the risk of an electric shock.
- Avoid body contact with earthed surfaces such as pipes, radiators, kitchen ranges and refrigerators. There is an increased risk of an electric shock if your body is earthed.

- Do not expose power tools to rain or wet conditions. If water gets inside a power tool, it will increase the risk of an electric shock.
- Do not damage the cord. Never use the cord for carrying, pulling or unplugging the power tool. Keep the cord away from heat, oil, sharp edges or moving parts. Damaged or entangled cords increase the risk of an electric shock.
- When operating a power tool outdoors, use an extension cable suitable for outdoor use. Using a cord suitable for outdoor use reduces the risk of an electric shock.
- If operating a power tool in a damp location is unavoidable, use a power supply protected by a residual current device (RCD). Using an RCD reduces the risk of an electric shock.

### **Personal safety**

- Stay alert, watch what you are doing and use common sense when operating a power tool. Do not use a power tool when you are tired or under the influence of drugs, alcohol or medication. A moment of inattention when operating a power tool may result in serious personal injury.
- Use safety equipment. Always wear eye protection. Using safety equipment such as a dust mask, non-skid safety shoes, a hard hat, or hearing protection whenever it is needed will reduce the risk of personal injury.
- Avoid accidental starts. Ensure the switch is in the off position before inserting the plug. Carrying power tools with your finger on the switch or plugging in power tools when the switch is in the on position makes accidents more likely.
- Remove any adjusting keys or spanners before turning on the power tool. A spanner or key left attached to a rotating part of the power tool may result in personal injury.
- Do not reach out too far. Keep your feet firmly on the ground at all times. This will enable you retain control over the power tool in unexpected situations.
- Dress properly. Do not wear loose clothing or jewellery. Keep your hair, clothing and gloves away from the power tool. Loose clothes, jewellery or long hair

---

can become entangled in the moving parts.

- If there are devices for connecting dust extraction and collection facilities, please ensure that they are attached and used correctly. Using such devices can reduce dust-related hazards.

#### **Power tool use and care**

- Do not expect the power tool to do more than it can. Use the correct power tool for what you want to do. A power tool will achieve better results and be safer if used in the context for which it was designed.
- Do not use the power tool if the switch cannot turn it on and off. A power tool with a broken switch is dangerous and must be repaired.
- Disconnect the plug from the power source before making adjustments, changing accessories, or storing power tools. Such preventive safety measures reduce the risk of starting the power tool accidentally.
- Store power tools, when not in use, out of the reach of children and do not allow people who are not familiar with the power tool or these instructions to operate it. Power tools are potentially dangerous in the hands of untrained users.
- Maintain power tools. Check for misalignment or jammed moving parts, breakages or any other feature that might affect the operation of the power tool. If it is damaged, the power tool must be repaired. Many accidents are caused by using poorly maintained power tools.
- Keep cutting tools sharp and clean. Properly maintained cutting tools with sharp cutting edges are less likely to jam and are easier to control.
- Use the power tool, accessories and cutting tools, etc., in accordance with these instructions and in the manner intended for the particular type of power tool, taking into account the working conditions and the work which needs to be done. Using a power tool in ways for which it was not intended can lead to potentially hazardous situations.

#### **Service**

- Your power tool should be serviced by a qualified specialist using only standard spare parts. This will

ensure that it meets the required safety standards.

#### **Additional Safety Rules For Shredders**

- Wear protective gloves, protective glasses and hearing protectors. Avoid loose clothing.
- Always stand steadily and in balance. Do not stretch towards the machine.
- During use, the machine should be level and on a firm surface.
- Ensure that all screws and nuts are properly tightened before use.
- Only use the machine in dry conditions and never use outdoors when it is raining.
- Never use the machine with damaged safety devices or without protection.
- Keep hands, other parts of our body and clothing away from the feeding hopper and the discharge chute.
- Keep your face and the rest of your body away from the feeding hopper.
- Do not leave the machine unsupervised, switch off the motor and disconnect the plug.
- Hard objects such as stones, bottle, cans or pieces of metal must not be fed into the inlet chute. This can cause damage to the machine.
- If the machine becomes blocked, stop the motor and disconnect the plug. Pull out any objects and check for damage.
- If the fuse blows or if the overload protection is triggered, this is a sign that the machine is overloaded and/or that too many appliances are connected to the same extension cable. Check the cause and remedy. Do not install a more powerful fuse.
- Do not tug on the extension cable. Do not hold the cable taut. This can cause damage in the plugs or in the cables insulation. Such damage is invisible but can be dangerous.
- Always keep the extension cable away from the machine. Disconnect the plug from the electric socket and check the cable regularly for signs of damage or aging. Do not use the machine with a damaged extension cable.

- 
- If the cable is damaged, it must be replaced by an authorized service centre in order to avoid a hazard.
  - Never move the machine by pulling the cable. The machine must not be moved with the motor running.
  - The shredder must be assembled correctly before use.

**Warning! This appliance must be earthed!**

**Warning! Use only three core extension cables with the earth wire connected**

- Only use extension cables that are approved for outdoor use and check that they are in good condition before use.
- Before inserting the plug in the mains socket, make sure that the socket ratings are correct and correspond to those indicated on the rating label on the shredder.
- Always switch off the shredder before disconnecting any plug and socket connector or extension cables.
- Keep children and pets away. All onlookers should be kept a safe distance away from the shredder when it is in use.
- Do not allow children or any person who has not read this instruction leaflet or who is not familiar with the shredder to operate it.
- The operator is responsible for third parties while working with the shredder.
- Only use the shredder for its intended purposes.

**Caution! There are rotating blades on this machine.**

**Caution! Blades do not stop immediately after switching off.**

- Always switch off the shredder, disconnect the plug and wait until the cutting disc stops before carrying out maintenance or cleaning work.
- It is forbidden to move or modify any of the electrical and mechanical safety devices.
- Use only in daylight or good artificial light.
- Do not put your hands into the feed funnel or ejection slot.

- If the shredder should start to vibrate abnormally, switch off the motor and check for the cause immediately. Vibration is generally a warning of trouble.
- Ensure blades are secure before shredding. Do not operate the shredder if any of the blades are not properly mounted.
- The shredder should be checked carefully before use. You should only work with a shredder that is in good condition. If you notice any defect on the machine that may cause danger to the operator, do not operate the shredder until defects are rectified.
- Replace worn or damaged parts for safety. Use only original spare parts. Parts not produced by manufacturer may cause poor fit and possible injury.
- Use the shredder only in places where it is protected from water and never use it outdoors in rainy weather.
- Store in a dry secure place out of reach of children,
- This appliance is not intended for use by persons (including children) with reduced physical, sensory or mental capabilities, or lack of experience and knowledge, unless they have been given supervision or instruction concerning use of the appliance by a person responsible for their safety.
- Children should be supervised to ensure that they do not play with the appliance.

#### **Preparation**

- Do not allow children to operate this equipment
- Do not operate this equipment in the vicinity of bystanders
- Wear ear protection and safety glasses at all times while operating
- Avoid wearing clothing that is loose fitting or that has hanging cords and ties
- Only operate the machine the machine in open space (e.g. Not close to a wall or other fixed objects) and on a firm, level surface
- Do not operate the machine on a paved or gravel surface, where ejected material could cause injury
- Before starting the machine, check that all screws, nuts, bolts, and other fasteners are properly secured and that guards and screens are in place. Replace damaged and unreadable labels

---

## Technical data

---

Mains voltage V	230-240
Mains frequency Hz	50
Power input W	2500 S6(40%)
No load speed min <sup>-1</sup>	4050
Branch diameter, max. mm	40
Protection class	IP24
Weight kg	14,1

Information concerning noise emission measured

according to relevant standards:

Sound pressure LpA = 95,7 dB(A)

Guaranteed sound power LWA = 111 dB(A)

Uncertainty KPA = 3 dB(A)

***Wear ear-muffs.***

***The impact of noise can cause damage to hearing.***

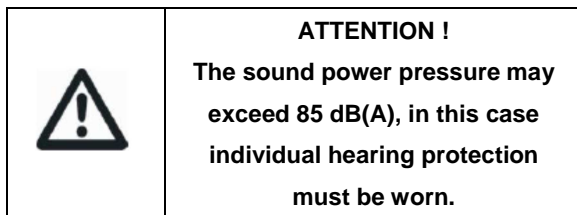

Weighted root mean square acceleration according to relevant standard. : < 2.5 m/s<sup>2</sup>



The declared vibration total value has been measured in accordance with a standard test method and may be used for comparing one tool with another that the declared vibration total value may also be used in a preliminary assessment of exposure.



A warning that the vibration emission during actual use of the power tool can differ from the declared total value depending on the ways in which the tool is used and of the need to identify safety measures to protect the operator that are based on an estimation of exposure in the actual conditions of use (taking account

of all parts of the operating cycle such as the times when the tool is switched off and when it is running idle in addition to the trigger time).

---

## Before starting the equipment

---

**Warning! You may need assistance when lifting the machine out of the box and assembling.**

Open the package and remove the machine from package; Pull out the collect box and take out the main part of the machine and all accessories;

### **Assembly of the shredder (Fig. 4)**

- Turn the shredder upside down.
- Pivot the legs upward, place the supplied wheel axle through the respective openings.
- Attach pods to guide the wheels
- Mount wheels on both sides and secure with washer / nut
- Attach hubcaps

**Warning! Take care when tilting the unit onto its wheels as the unit has an uneven weight distribution when tilted and during wheeled transportation.**

### **Collect box (Fig. 3)**

Push the collect box into the undercarriage after pushing the lock button (6) upward.

---

## Attachment and operation

---

- Before starting the machine, look into the feeding chamber to make certain, that it is empty
- Keep your face and body away from the feed intake opening
- Do not allow hands or any other part of the body or clothing inside the feeding chamber, discharge chute, or near any moving part
- Keep proper balance and footing at all times. Do not overreach. Never stand at a higher level than the base of the machine, when feeding material into it
- Always stand clear of the discharge zone when

---

operating this machine

- When feeding material into the machine be extremely careful that pieces of metal, rocks, bottles, cans or other foreign objects are not included
- If the cutting mechanism strikes any foreign objects or if the machine should start making any unusual noise or vibration, shut off the power source and allow the machine to stop ( electric unit disconnect from supply) and take the following steps:
  1. Inspect for damage
  2. Check for and tighten any loose parts
  3. Have any damaged parts replaced or repaired with parts having equivalent specifications
- Do not allow processed material to build up in the discharge zone; this may prevent proper discharge and can result kickback of material through the feed intake opening
- If the machine becomes clogged, shut of the power source (electric unit disconnect from supply) before clearing debris. Keep the power source clear of debris and other accumulations to prevent damage to the power source or possible fire. Remember that operating the starting mechanism on engine powered machines will still cause the cutting means to move
- Keep all guards and deflectors in place and in good working condition
- Do not tamper with the power source governor settings; the governor controls the safe maximum operating speed and protects the power source and all moving parts from damage caused by over speed. Seek authorized service if a problem exists.
- Do not transport this machine while the power source is running
- Shut off the power source (electric unit disconnect from supply) whenever you leave the work area
- Do not tilt the machine while the power source is Running

#### **On/off switch (Fig. 5)**

- Press the on/off switch to start and/or stop the machine.

Note: the machine is equipped with a safety switch to prevent it from being switched on again accidentally after a power failure.

#### **Overload protection**

Overload (e.g. blocking up of the cutting blades) leads to a standstill of the machine after a few seconds. To protect the motor from being damaged, the overload switch (10) will cut the mains automatically.

Wait at least 1 minute before restarting by first pressing the reset button and then the on/off switch.

In the event of blocking of the cutting blade, turn the rotational direction switch to the right position before switching the shredder on again

If the motor does not restart, do the following:

- Remove the plug from the mains socket.
- Loosen the hand screw (2) and open the top part upwards.
- Clean carefully the cutting and discharge parts and remove any objects that could obstruct the blades.
- Put the top part back and tighten the hand screw firmly.
- Press the reset button before pressing the On/Off switch.

**Attention! Always wear safety gloves when executing the steps mentioned above!**

#### **Safety lock**

The shredder is equipped with the safety switch at the lock between the top and bottom parts.

If the top part does not fit perfectly and sit fast on the bottom part, the SAFETY SWITCH is activated and the motor will not work. If this happens:

- Remove the plug from the mains socket.
- Remove the top part, as described in the previous paragraph.
- Clean carefully the cutting and discharge parts and remove any objects that could obstruct the blades.
- Put them together again and tighten the hand screw firmly.

**ATTENTION: Never loosen the hand screw before first turning off the On/Off switch and removing the plug from the mains socket.**

---

### **Disassembly**

In certain circumstances, e.g. storage after use, you can take the machine apart by performing the assembly steps in reverse order, as described earlier.

### **Instructions for use**

- Place the material to be shredded in the opening (picture 1, part 1) on the right side. It will then be automatically drawn into the machine by the cutter as it turns counter clockwise.
- Do not stuff the opening completely full to avoid jamming the machine.
- Alternate feeding branches and small litter that is a bit wet and decomposed. This will also help to avoid jamming the cutter.
- Squashy kitchen rubbish must be composted, never put it through the shredder!
- Branches with leaves must always be entirely through the shredder and out of the way before feeding new material into the machine. Make sure the shredded material is able to fall unobstructed into the bag (picture 1, part 3) without blocking the outlet.
- The ventilation opening must not be blocked by the shredded material.
- Continuous shredding of thick wood or branches can cause the machine to jam.
- Soft material like leaves or sprigs can easily block the inlet: use a stick to poke it in.
- Always check litter for nails and stones before shredding as they can seriously damage the shredder.
- Watch for vibrations, vibration indicates worn or damaged blades.
- Replace blades if necessary.

## **Cleaning, Maintenance and Storage**

### **Cleaning And Maintenance**

Before commencing cleaning and maintenance procedures, make sure the garden shredder is switched off and disconnected from the mains supply. Always wear sturdy leather gloves when cleaning the cutter blades.

- To ensure the best performance from the garden

shredder, it must be kept clean.

- Always clean the garden shredder immediately after use.
- Do not allow material to become dry and hard on any of the garden shredder surfaces. This will directly affect the shredding performance.
- Make sure that the inlet chute and the discharge chute are kept clean and clear of all waste material.
- Make sure that all nuts, bolts and screws are tight and secure.
- Always have any damaged or worn parts repaired, or replaced by qualified personnel.
- Do not use detergents or solvents as these could cause irreparable damage to your machine. Chemicals can destroy the plastic parts.
- Oil the drum every 4th or 5th (use BIO-degradable oil to protect environment).

### **Maintenance and storage**

- When the machine is stopped for servicing, inspection, or storage, or to change an accessory, shut off the power source (electric unit disconnect from supply), make sure that all moving parts have come to a complete stop and, where a key is fitted remove. Allow the machine to cool before making any inspections, adjustments, etc
- Store the machine where fuel vapor will not reach an open flame or spark. For extended storage periods, run the unit dry of fuel. Allow the machine to cool before storing.
- When servicing the cutting means be aware that, even though the power source will not start due to the interlock feature of the guard, the cutting means can still be moved by a manual starting mechanism.

### **Storage**

To protect the shredder from corrosion when storing for a longer period, treat the cutting blade with environmentally-friendly oil.



---

## Electrical connection

---

The installed electric brake motor is ready to be put into operation.

The connection meets the relevant VDE and DIN requirements.

The electric brake motor causes the disc blade to come to a near immediate standstill after the machine has been turned off.

Firing, repair and maintenance work on the electric unit can only be carried out by a qualified electrician.

### **Important notes**

Damaged electrical connection cables

Insulation damage often occurs with electrical connection cables.

Some causes are:

- Pressure points, especially when electrical connection cables are run through window or door cracks.
- Kinks caused by improper handling or mowing of the electrical connection cables.
- Cuts resulting from being run over
- Insulation damages caused by pulling the cable out of wall sockets.
- Cracks resulting from aging of the insulation.

Such insulation damaged electrical connection cables cannot be used and are, as a result of their insulation damage. LIFETHREATENING!!

Check the electrical cable connections on a regular basis. When checking the cables, make sure that the cables are not stuck to the electrical network.

Electrical cable connections built with seal contacts must meet the relevant VDE and DIN requirements. Only use electrical cable connections with a rating of at least H 07 RN or a rubber sheathed cable.

The type rating of the connection cable must be printed on the cable.

### **Single-phase motor**

- The mains voltage must comply with the specifications on the motor nameplate.
- Extension cables up to 25 m in length must have a cross section of at least 1,5 mm<sup>2</sup> , above 25 m at least 2,5 mm<sup>2</sup>

- Mains fuse protection is 10 Amps slow-blow.

In accordance with safety regulations, the motor is equipped with a switch featuring an integrated protective circuitbreaker, which cuts off the current in the event of overload.

Overload may be caused by the following:

- longer-duration blockage of the knife disc
- alternately switching on/off of the motor in rapid succession

In the event of a blocked knife disc, remove the cause to the overload. Disconnect the mains plug. After a short cooling-off time , switch back on the motor.

---

## Disposal and recycling

---

The equipment is supplied in packaging to prevent it from being damaged in transit. The raw materials in this packaging can be reused or recycled. The equipment and its accessories are made of various types of material, such as metal and plastic. Defective components must be disposed of as special waste. Ask your dealer or your local council.

## Troubleshooting

PROBLEM	CAUSE	ACTION
The motor does not run	Safety lock.	Tighten the hand screw firmly.
	Power failure.	Tighten the hand screw firmly.
The material to be chopped is not drawn in	The material is jammed in the feeding funnel.	Switch the shredder OFF. Pull the material from the feed funnel. Switch the shredder back ON and refeed thick branches such that the blade does not immediately engage the pre-cut notches again.
	Shredding material is too soft.	Insert wood or shred dried branches.
	The cutting blade is blocked.	Loosen the hand screw, open the shredder and remove the material that causes the blockage.

### SERVICE DEPARTMENT

- \_ Damaged switches must be replaced by our after-sales service department.
- \_ **If replacing the power cord is necessary, it should be done by the manufacturer or his agent to avoid a hazard.**

### After-sales Service and Application Service

Our after-sales service responds to your questions concerning maintenance and repair of your product as well as spare parts. Exploded views and information on spare parts can also be found under: [www.eco-repa.com](http://www.eco-repa.com)  
ELEM GARDEN TECHNIC application service team will gladly answer questions concerning our products and their accessories : [sav@eco-repa.com](mailto:sav@eco-repa.com)

### STORAGE

- \_ Thoroughly clean the whole machine and its accessories.
- \_ Store it out of the reach of children, in a stable and secure position, in a cool and dry place, avoid too high and too low temperatures.
- \_ Protect it from exposure to direct sunlight. Keep it in the dark, if possible.
- \_ Don't keep it in plastic bags to avoid humidity build-up.

### GUARANTEE

Refer to the enclosed guarantee conditions for the terms and conditions of guarantee.

### ENVIRONMENT



**Should your machine need replacement after extended use, do not put it in the domestic waste but dispose of it in an environmentally safe way.**

**ELEM GARDEN TECHNIC**  
81, rue de gozée  
6110 Montigny-le-Tilleul  
Belgique

Tél : 0032 (0) 71 29 70 70  
Fax : 0032 (0) 71 29 86

[www.eco-repa.com](http://www.eco-repa.com)

[info@eco-repa.com](mailto:info@eco-repa.com)

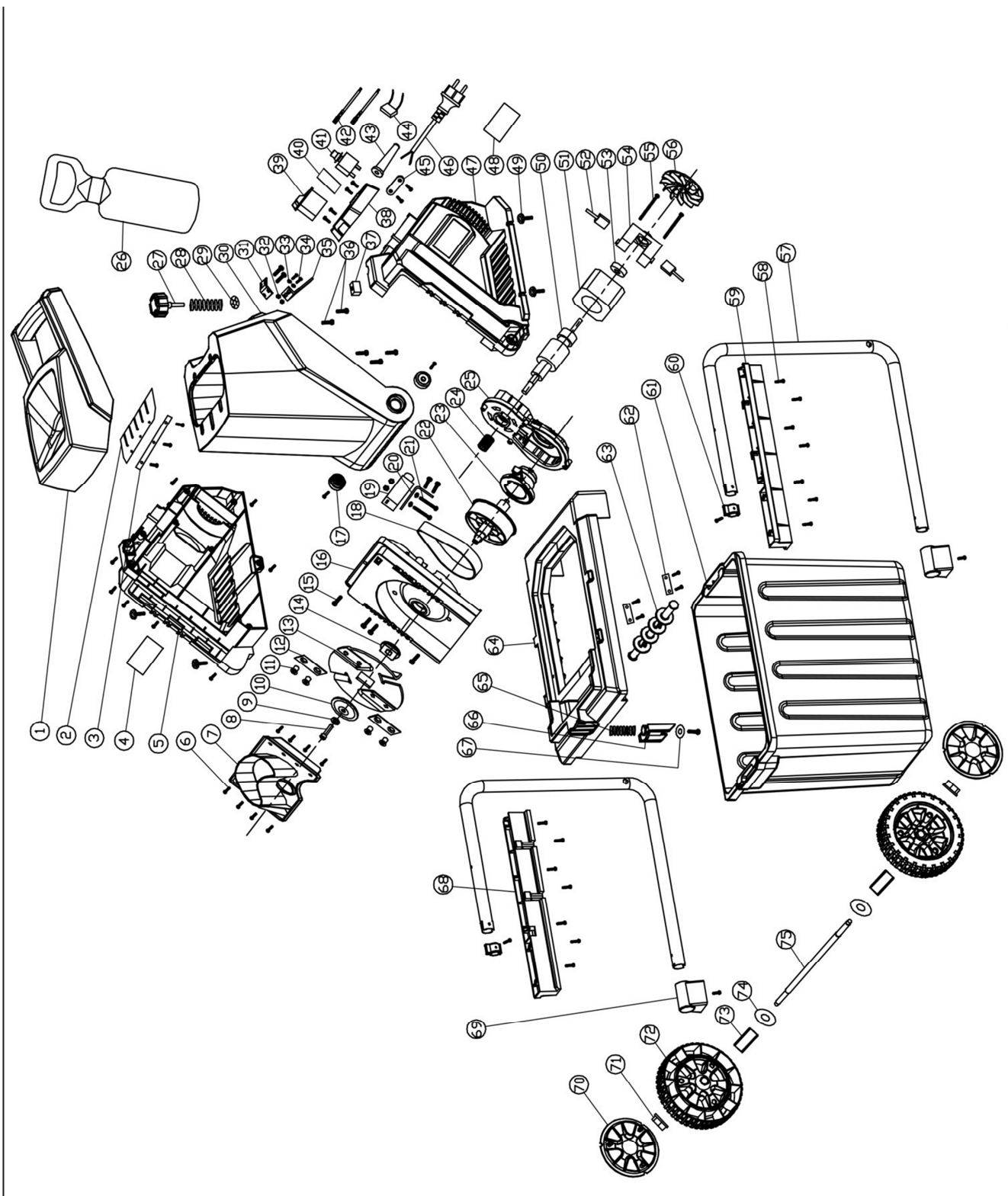

SN : 2016.06 :001~258  
26.04.11619  
Date d'arrivée: 01/08/2016  
Année de production : 2016

FR

### Déclaration de conformité



Nous «**ELEM GARDEN TECHNIC** » certifions par la présente que la machine spécifiée ci-après répond de par sa conception et son type de construction ainsi que de par la version que nous avons mise sur le marché aux prescriptions fondamentales stipulées en matière de sécurité et d'hygiène par les directives européennes en vigueur.  
Toute modification apportée à la machine sans notre accord rend cette déclaration invalide.

**Produit: BROYEUR DE VEGETAUX**  
**Type: BV2502W**

#### Directives européennes en vigueur :

2006/42/CE(MD) 2006/95/CE(LVD)  
2014/30/UE(EMC) 2005/88/CE(NOISE)  
2011/65/UE(ROHS) 2012/19/CE(WEEE)

#### Normes harmonisées appliquées :

EN 60335-1 :2012  
EN 13683/A2 :2011  
EN 62233 :2008  
EN 55014-1/A2 :2011  
EN 55014-2 :2015  
EN 61000-3-2 :2014  
EN 61000-3-11 :2014  
EN ISO 3744 :1995  
ISO 11201 :1995  
AfPS GS 2014 :01 PAK

#### Niveau de puissance acoustique

Garanti: 111 dB(A)

#### Caractéristiques techniques Produit : Broyeur de végétaux

Type : **BV2502W**  
230-240V~ 50Hz  
2500W (S6, 40%)

**ELEM GARDEN TECHNIC,**  
81 rue de Gozée 6110 Montigny-le-Tilleul Belgique  
*Belgique Mai 2016*

Mr Joostens Pierre  
Président-Directeur Général

**ELEM GARDEN TECHNIC,**  
rue de Gozée 81, 6110 Montigny-le-Tilleul, Belgique  
Tél : 0032 (0) 71 29 70 70  
Fax : 0032 (0) 71 29 70 86  
**Dossier technique auprès de : [info@eco-repa.com](mailto:info@eco-repa.com)**

Niveau de pression acoustique LpA = 95,7 dB(A)  
Niveau de puissance acoustique garanti LWA = 111 dB(A)  
Imprécision de mesure KPA = 3 dB(A)

SN : 2016.06 :001~258

26.04.11619

Aankomstdatum: 01/08/2016

Productiejaar : 2016

NL

## EG-verklaring van overeenstemming



Hierbij «**ELEM GARDEN TECHNIC**» verklaren wij dat de hierna vermelde machine door haar ontwerp en bouwwijze en in de door ons in de handel gebrachte uitvoering voldoet aan de betreffende fundamentele veiligheids- en gezondheidseisen, zoals vermeld in de desbetreffende EG-richtlijnen. Deze verklaring verliest haar geldigheid wanneer zonder overleg met ons veranderingen aan de machine worden aangebracht.

**Product: HAKSELAAR**

**Type : BV2502W**

### Van toepassing zijnde EG-richtlijnen

2006/42/EG(MD) 2006/95/EG(LVD)

2014/30/EU(EMC) 2005/88/EG(NOISE)

2011/65/EU(ROHS) 2012/19/EU(WEEE)

### Toegepaste geharmoniseerde normen

EN 60335-1 :2012

EN 13683/A2 :2011

EN 62233 :2008

EN 55014-1/A2 :2011

EN 55014-2 :2015

EN 61000-3-2 :2014

EN 61000-3-11 :2014

EN ISO 3744 :1995

ISO 11201 :1995

AfPS GS 2014 :01 PAK

### Geluidsvermogensniveau

Gegarandeerd: 111 **dB(A)**

### Technische Daten

**Produit : HAKSELAAR**

**Type : BV2502W**

230-240V~ 50Hz

2500W (S6, 40%)

### ELEM GARDEN TECHNIC

81 rue de Gozée 6110 Montigny-le-Tilleul Belgique

*België mei 2016*

Mr Joostens Pierre

Directeur

### ELEM GARDEN TECHNIC,

rue de Gozée 81, 6110 Montigny-le-Tilleul, Belgique

Tél : 0032 (0) 71 29 70 70

Fax : 0032 (0) 71 29 70 86

**Technisch dossier bij: [info@eco-repa.com](mailto:info@eco-repa.com)**

Geluidsdrukniveau LpA = 95,7 dB (A)

Gegarandeerd geluidsvermogen LWA = 111 dB (A)

Meetonzekerheid KPA = 3 dB (A)

SN : 2016.06 :001~258  
26.04.11619  
Arrival date: 01/08/2016  
Production year : 2016

GB

## Declaration of Conformity



We "ELEM GARDEN TECHNIC" hereby declare that the machine described below complies with the relevant basic safety and health requirements of the EU Directives, both in its basic design and construction as well as in the version put into circulation by us. This declaration shall cease to be valid if the machine is modified without our prior approval.

**Product: SHREDDER**  
**Type: BV2502W**

### Relevant EU Directives

2006/42/EC(MD) 2006/95/EC(LVD)  
2014/30/EU(EMC) 2005/88/EC(NOISE)  
2011/65/EU(ROHS) 2012/19/EU(WEEE)

### Applied harmonized standards

EN 60335-1 :2012  
EN 13683/A2 :2011  
EN 62233 :2008  
EN 55014-1/A2 :2011  
EN 55014-2 :2015  
EN 61000-3-2 :2014  
EN 61000-3-11 :2014  
EN ISO 3744 :1995  
ISO 11201 :1995  
AfPS GS 2014 :01 PAK

### Sound power level

Guaranteed: 111 **dB(A)**

**Technical Data**  
**Product: SHREDDER**  
**Type: BV2502W**  
230-240V~ 50Hz  
2500W (S6, 40%)

**ELEM GARDEN TECHNIC,**  
81 rue de Gozée 6110 Montigny-le-Tilleul Belgique  
*Belgium May 2016*

Mr Joostens Pierre  
Director

**ELEM GARDEN TECHNIC,**  
rue de Gozée 81, 6110 Montigny-le-Tilleul, Belgique  
Tél : 0032 (0) 71 29 70 70  
Fax : 0032 (0) 71 29 70 86  
**Technical file at: [info@eco-repa.com](mailto:info@eco-repa.com)**

Sound pressure LpA = 95,7 dB(A)  
Guaranteed sound power LWA = 111 dB(A)  
Uncertainty KPA = 3 dB(A)

SN : 2016.06 :001~258  
26.04.11619  
Ankunftsdatum: 01/08/2016  
Fertigungsjahr: 2016

DE

## EG-Konformitätserklärung



Hiermit erklären wir «**ELEM GARDEN TECHNIC**», dass die nachfolgend bezeichnete Maschine aufgrund ihrer Konzipierung und Bauart sowie in der von uns in Verkehr gebrachten Ausführung den einschlägigen grundlegenden Sicherheits- und Gesundheitsanforderungen der EG-Richtlinien entspricht. Bei einer nicht mit uns abgestimmten Änderung der Maschine verliert diese Erklärung ihre Gültigkeit.

**Produkt : GARTENHÄCKSLER**  
**Type : BV2502W**

### Einschlägige EG-Richtlinien

2006/42/EW(MD) 2006/95/EW(LVD)  
2014/30/EU(EMC) 2005/88/EW(NOISE)  
2011/65/EU(ROHS) 2012/19/EU(WEEE)

### Angewandte harmonisierte Normen :

EN 60335-1 :2012  
EN 13683/A2 :2011  
EN 62233 :2008  
EN 55014-1/A2 :2011  
EN 55014-2 :2015  
EN 61000-3-2 :2014  
EN 61000-3-11 :2014  
EN ISO 3744 :1995  
ISO 11201 :1995  
AfPS GS 2014 :01 PAK

### Schalleistungspegel dB(A)

Garantiert: 111

**Technische Daten**  
**Produit : GARTENHÄCKSLER**  
**Type : BV2502W**

230-240V~ 50Hz

**ELEM GARDEN TECHNIC,**  
81 rue de Gozée 6110 Montigny-le-Tilleul Belgique  
*Belgien Mai 2016*

Mr Joostens Pierre  
Direktor

**ELEM GARDEN TECHNIC**  
rue de Gozée 81, 6110 Montigny-le-Tilleul, Belgique  
Tél : 0032 (0) 71 29 70 70  
Fax : 0032 (0) 71 29 70 86  
**Technische Unterlagen bei: [info@eco-repa.com](mailto:info@eco-repa.com)**



81, rue de Gozée  
6110 Montigny-le-Tilleul  
Belgique  
Tél : 0032 71 29 70 70      Fax : 0032 71 29 70 86

**Made in China**

**S.A.V**  
**sav@eco-repa.com**



Site S.A.V.      D.N.V. Website  
**www.eco-repa.com**  
Your after sale partner

 **Service Parts separated**

 32 / 71 / 29 . 70 . 83

 32 / 71 / 29 . 70 . 86

---

**Fabriqué en Chine - Vervaardigd in China - Made in China - Hergestellt in China**

**2016**

Sous réserve de modifications / Technische wijzigingen voorbehouden / Subject to technical modifications

Technische Änderungen vorbehalten