



TRT2525-2CFR



FR TRONCONNEUSE THERMIQUE

TRADUCTION DES INSTRUCTIONS ORIGINALES

NL KETTINGZAAG MET BENZINEMOTOR

VERTALING VAN DE ORIGINELE INSTRUCTIES

GB PETROL CHAINSAW

ORIGINAL INSTRUCTIONS

IT MOTOSEGA TERMICA

TRADUZIONE DELLE ISTRUZIONI ORIGINALI

« AVERTISSEMENT »

Cette scie à chaîne est destinée à être utilisée uniquement par des opérateurs formés pour l'élagage des arbres. L'utilisation sans une formation adéquate peut entraîner des blessures graves.



Y2023

FR TRONÇONNEUSE THERMIQUE

Attention

Avant d'utiliser notre tronçonneuse pour la première fois, nous vous invitons à lire attentivement le présent mode d'emploi afin de bien comprendre le fonctionnement de la machine. Conservez toujours ce mode d'emploi à portée de main.

EXPLICATION DES SYMBOLES ET DES AVERTISSEMENTS DE SÉCURITÉ

| | |
|---|--|
|  | Lire instructions d'emploi et suivre les consignes de sécurité et d'avertissement! |
|---|--|

| | |
|---|---|
|  | • Attention ! Cette tronçonneuse ne peut être utilisée que par des opérateurs dûment formés ! |
|---|---|

«AVERTISSEMENT: CETTE SCIE À CHAÎNE NE DOIT ÊTRE UTILISÉE QUE PAR DES OPÉRATEURS QUALIFIÉS POUR L'ÉLAGAGE DES ARBRES. LIRE LA NOTICE D'INSTRUCTIONS !»

| | |
|---|-----------------------------|
|  | Longueur de guide de chaîne |
|---|-----------------------------|

| | |
|---|-------------------|
|  | Longueur de coupe |
|---|-------------------|

| | |
|---|-------------------------------------|
|  | • Danger et attention particuliers! |
|---|-------------------------------------|

| | |
|---|--|
|  | • Porter le casque, les lunettes et acoustiques de protection! |
|---|--|

| | |
|---|-----------------------------------|
|  | • Porter des gants de protection! |
|---|-----------------------------------|

| | |
|---|---|
|  | • Utilisez des protections adéquates pour les pieds/jambes et mains/bras. |
|---|---|

| | |
|--|--------------------------|
|  | • Interdiction de fumer! |
|--|--------------------------|

| | |
|---|----------------------|
|  | • Pas de feu ouvert! |
|---|----------------------|

| | |
|---|--|
|  | • Bouton de MARCHE/ ARRÊT (Commutateur de magnéto) |
|---|--|

| | |
|---|----------------------|
|  | • Arrêter le moteur! |
|---|----------------------|

| | |
|---|----------------------|
|  | • Démarrer le moteur |
|---|----------------------|

| | |
|--|----------------|
|  | • Levier choke |
|--|----------------|

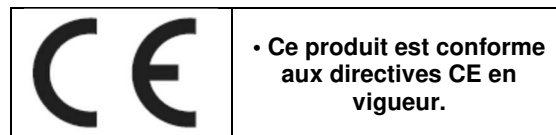
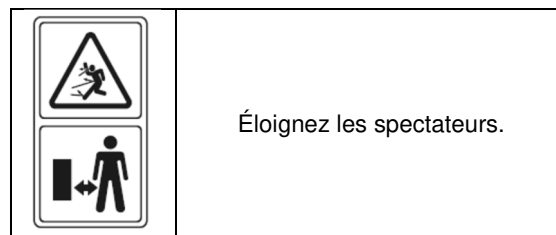
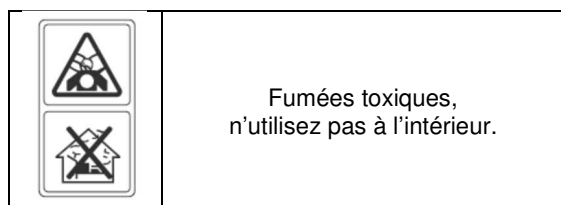
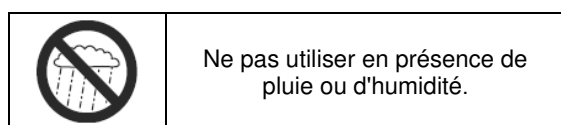
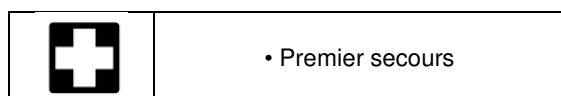
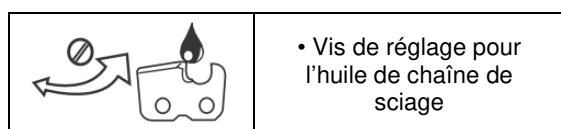
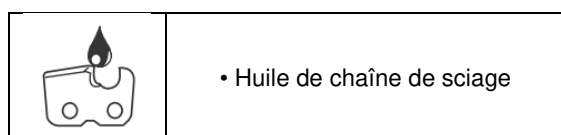
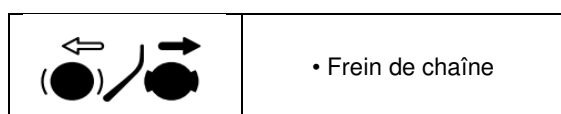
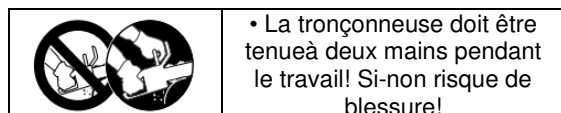
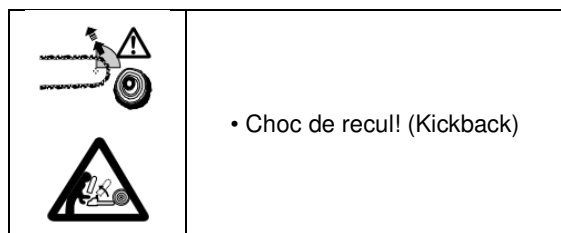
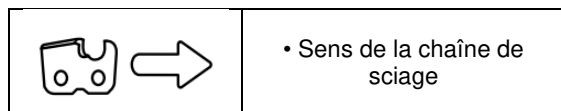

CONSIGNES DE SÉCURITÉ

Utilisation conforme à la destination

Les tronçonneuses d'élagage sont des tronçonneuses spéciales avec poignée de commande sur la partie supérieure de la machine. Elles sont conçues tout spécialement pour l'entretien des arbres et la chirurgie arboricole, c'est-à-dire pour les travaux à effectuer dans la cime d'un arbre sur pied.

Les travaux d'entretien d'un arbre ne doivent être effectués qu'avec un équipement de sécurité adéquat (par ex. plate-forme ou nacelle élévatrice, dispositifs de sécurité individuels pour éviter tout risque de chute).

Utiliser cette tronçonneuse exclusivement pour scier du bois ou des objets en bois.

Il est interdit d'utiliser la tronçonneuse pour d'autres travaux. **RISQUE D'ACCIDENT !**

Il est interdit d'utiliser cette tronçonneuse pour les travaux d'abattage ou pour la coupe du bois de chauffage. Pour ces travaux, il faut utiliser les tronçonneuses conventionnelles, dont les poignées avant et arrière sont plus espacées.

N'apporter aucune modification à la Tronçonneuse cela risquerait d'en compromettre la sécurité. ELEM GARDEN TECHNIC décline toute responsabilité pour des blessures ou des dégâts matériels occasionnés en cas d'utilisation d'équipements rapportés non autorisés.

Consignes générales

L'appareil ne peut être utilisé que par une personne ayant lu et compris l'intégralité des mises en garde et des instructions d'utilisation. Les réglementations locales définissent parfois des limites d'âge pour l'utilisateur.

- Pour assurer une utilisation correcte, l'utilisateur doit lire le manuel d'instructions afin de se familiariser avec les caractéristiques de la tronçonneuse. Les utilisateurs mal informés ne sachant pas manipuler correctement l'outil, ils représentent un danger pour eux-mêmes et pour les autres personnes présentes.
- Ne prêtez cette tronçonneuse qu'aux personnes ayant reçu une formation et ayant déjà utilisé des tronçonneuses pour chirurgie arboricole. Vous devez également toujours leur remettre le manuel d'instructions.
- Ne laissez pas les enfants et les jeunes âgés de moins de 18 ans utiliser la tronçonneuse. Les personnes âgées de 16 ans ou plus peuvent toutefois utiliser la tronçonneuse dans le cadre d'une formation reçue sous la supervision d'un instructeur qualifié.
- Soyez toujours très prudent et concentré sur votre travail lorsque vous utilisez une tronçonneuse.
- N'utilisez la tronçonneuse que lorsque vous êtes en bonne condition physique. La fatigue entraîne une baisse de la concentration. Soyez tout particulièrement prudent à la fin de votre journée de travail. Effectuez tout travail avec calme et prudence. L'utilisateur doit assumer ses responsabilités face aux autres personnes qui travaillent avec lui.
- Ne travaillez jamais alors que vous êtes sous l'effet de l'alcool, d'une drogue ou d'un médicament.
- Vous devez avoir un extincteur à portée de la main si vous travaillez là où la végétation est très inflammable ou lorsqu'il n'a pas plu depuis longtemps (il y a risque d'incendie).

Dispositifs de protection

- Pour éviter toute blessure à la tête, aux yeux, aux mains ou aux pieds, ainsi que pour protéger l'ouïe, les dispositifs de protection qui suivent doivent être portés pendant l'utilisation de la tronçonneuse :
 - Vous devez porter des vêtements adéquats, c'est-à-dire qui s'ajustent bien au corps sans toutefois gêner les mouvements. Ne portez aucun bijou ni vêtement pouvant s'enchevêtrer dans les buissons ou arbustes. Si vous avez les cheveux longs, portez toujours un filet de protection !
 - Tout travail effectué avec la tronçonneuse nécessite le port d'un casque de protection. Le casque de protection doit être vérifié régulièrement pour s'assurer qu'il n'est pas endommagé, et il faut le remplacer au moins une fois tous les 5 ans. Portez uniquement les casques de protection homologués.
 - La visière du casque de protection (ou les lunettes de sécurité) assurent une protection contre la sciure de bois et les copeaux. Pour éviter toute blessure aux yeux, vous devez toujours porter des lunettes de sécurité ou une visière lorsque vous utilisez la tronçonneuse.
 - Portez des dispositifs de protection contre le bruit adéquats (cache-oreilles bouchons d'oreilles, etc.).
 - La veste de sécurité comporte 22 couches de nylon et elle protège l'utilisateur contre les coupures. Elle doit toujours être portée lors des

travaux sur des plates-formes élevées (nacelles élévatrices, appareils élévateurs) ou sur des plates-formes montées sur échelles, ou lorsque vous grimpez à l'aide de cordes.

- Le renforcement de protection et la salopette comportent 22 couches de nylon et protègent contre les coupures. Leur utilisation est fortement conseillée.
- Des gants de travail en cuir épais font partie des dispositifs prescrits et doivent toujours être portés pendant l'utilisation de la tronçonneuse.
- Pendant l'utilisation de la tronçonneuse, des souliers de sécurité ou des bottes de sécurité à semelle antidérapante, embout de sécurité et protège-jambe doivent toujours être portés. Les souliers de sécurité munis d'une couche protectrice offrent une protection contre les coupures et assurent une assise sûre. Pour les travaux effectués dans les arbres, les bottes de sécurité doivent être appropriées aux techniques d'escalade utilisées.

Carburants / Remplissage

- Arrêtez le moteur de la tronçonneuse avant de refaire le plein.
- Évitez de fumer et de travailler près d'un feu à découvert .
- Laissez le moteur de la tronçonneuse refroidir avant de refaire le plein.
- Les carburants peuvent contenir des substances dissolvantes. Les yeux et la peau ne doivent pas entrer en contact avec les produits à base d'huile minérale. Portez toujours des gants de travail lorsque vous refaites le plein. Changez souvent de vêtements protecteurs et nettoyez-les régulièrement. Évitez de respirer les vapeurs de carburant.
- Prenez garde de renverser du carburant ou de l'huile à chaîne. Si vous renversez du carburant ou de l'huile, nettoyez immédiatement la tronçonneuse. Le carburant ne doit pas entrer en contact avec les vêtements. Changez immédiatement de vêtements s'ils entrent en contact avec le carburant.
- Assurez-vous que ni le carburant ni l'huile à chaîne ne pénètre dans le sol (protection de l'environnement). Installez-vous sur une surface appropriée.
- Ne faites pas le plein dans une pièce fermée. Les vapeurs de carburant s'amasseraient près du plancher (risque d'explosion).
- Assurez-vous de bien serrer le bouchon vissé des réservoirs de carburant et d'huile.
- Éloignez-vous de l'endroit où vous avez fait le plein (d'au moins 3 mètres) avant de démarrer le moteur .
- Il n'est pas possible de ranger le carburant indéfiniment. Achetez seulement la quantité que vous prévoyez utiliser rapidement.
- Utilisez exclusivement des contenants homologués et portant les indications nécessaires pour transporter et ranger le carburant et l'huile à chaîne. Ne laissez pas le carburant ou l'huile à chaîne à portée des enfants.

Avant chaque utilisation

S'assurer que la tronçonneuse se trouve en parfait état pour un fonctionnement en toute sécurité.

- Contrôler l'étanchéité du système d'alimentation en carburant, en examinant tout particulièrement les pièces visibles telles que le bouchon du réservoir, les raccords de flexibles, la pompe d'amorçage manuelle (seulement sur les tronçonneuses munies d'une pompe d'amorçage manuelle). Ne pas démarrer le moteur en cas de manque d'étanchéité ou d'endommagement : **RISQUE D'INCENDIE !** Avant de remettre la tronçonneuse en service, la faire contrôler par le revendeur spécialisé ;
- Fonctionnement impeccable du frein de chaîne et du protège-main avant ;
- Guide-chaîne parfaitement monté ;
- Chaîne correctement tendue ;
- La gâchette d'accélérateur et le blocage de gâchette d'accélérateur doivent fonctionner facilement, dès qu'on la relâche, la gâchette d'accélérateur doivent revenir dans la position de départ, sous l'effet de son ressort de rappel ;
- Le curseur combiné doit pouvoir être amené facilement sur la position STOP, 0 ;
- Contrôler le serrage du contact de câble d'allumage sur la bougie – un contact desserré peut provoquer un jaillissement d'étincelles risquant d'enflammer le mélange carburé qui aurait pu s'échapper – risque d'incendie !
- N'apporter aucune modification aux dispositifs de commande et de sécurité ;
- Les poignées doivent être propres et sèches – sans huile ni autres salissures
- Un point très important pour que l'on puisse manier la tronçonneuse en toute sécurité ;
- S'assurer que les réservoirs renferment suffisamment de carburant et d'huile de graissage de chaîne.

Il est interdit d'utiliser la tronçonneuse si elle ne se trouve pas en parfait état de fonctionnement RISQUE D'ACCIDENT !

Mise en marche

Pour cette procédure, toujours choisir une aire plane. Se tenir dans une position stable et sûre. Tenir fermement la tronçonneuse. Le dispositif de coupe ne doit entrer en contact ni avec le sol, ni avec un objet quelconque. **risque de blessure** étant donné que la chaîne peut être déjà entraînée à la mise en route.

La tronçonneuse est conçue pour être maniée par une seule personne. Ne pas tolérer la présence d'autres personnes dans la zone de travail, pas même à la mise en route du moteur.

Ne pas démarrer la tronçonneuse lorsque la chaîne se trouve dans une coupe.

La mise en route dans un arbre est très dangereuse. L'utilisateur risque de perdre le contrôle de la tronçonneuse. **RISQUE DE BLESSURE !**

Un assistant restant au sol devrait contrôler la tronçonneuse d'élagage, faire le plein, démarrer le moteur et le faire chauffer, au pied de l'arbre, avant de faire monter la machine vers la personne qui travaille dans l'arbre.

Pour lancer le moteur, aller au moins à 3 m du lieu où l'on a fait le plein et ne pas démarrer le moteur dans un local fermé.

Bloquer le frein de chaîne avant de lancer le moteur, sinon la chaîne pourrait être entraînée au démarrage. **RISQUE DE BLESSURE !**

- Ne travaillez pas seul. Quelqu'un doit se trouver à proximité en cas d'urgence.
- Assurez-vous qu'il n'y a personne (ni enfants ni adultes) dans la zone de travail de la tronçonneuse. Soyez également attentif à la présence éventuelle d'animaux dans la zone de travail .
- Avant de commencer votre travail, vous devez vérifier la tronçonneuse pour vous assurer qu'elle fonctionne parfaitement et ne présente aucun danger, conformément aux prescriptions. Vérifiez tout particulièrement que le frein de chaîne fonctionne bien, que le gui de chaîne est monté correctement, que la chaîne est bien affûtée et bien tendue, que le carter du pignon est solidement monté, que le levier à gaz se déplace facilement et que le verrou du levier à gaz fonctionne correctement, que les poignées sont propres et sèches, et que l'interrupteur d'alimentation fonctionne.
- Ne mettez la tronçonneuse en marche qu'après l'avoir complètement assemblée. N'utilisez jamais la tronçonneuse avant qu'elle ne soit complètement assemblée.
- Avant de mettre la tronçonneuse en marche, assurez-vous d'avoir une bonne assise.
- Pour mettre la tronçonneuse en marche, procédez uniquement de la façon décrite dans le présent manuel d'instructions. Aucune autre méthode de mise en marche n'est permise.
- Lors de sa mise en marche, la tronçonneuse doit être bien soutenue et saisie fermement. Le guide-chaîne et la chaîne ne doivent entrer en contact avec aucun objet.
- Lorsque vous travaillez avec la tronçonneuse, saisissez-la toujours à deux mains. Saisissez la poignée arrière avec la main droite et la poignée tubulaire avec la main gauche. Saisissez les poignées fermement, avec les pouces faisant face aux doigts. Il est très dangereux de travailler d'une seule main, puisque vous risquez de perdre le contrôle de la tronçonneuse une fois la coupe achevée (risque de blessure élevé). De plus, il est impossible de contrôler un choc en retour à l'aide d'une seule main.
- ATTENTION : Lorsque vous relâchez le levier à gaz, la chaîne continue de tourner un court moment (roue libre).

- Assurez-vous de garder une bonne assise en tout temps.
- Tenez la tronçonneuse de façon à ne pas respirer les gaz d'échappement. Ne travaillez pas dans une pièce fermée (danger d'empoisonnement).
- Arrêtez immédiatement la tronçonneuse si vous notez un fonctionnement anormal.
- Il faut éteindre le moteur avant de vérifier la tension de la chaîne, de la serrer, de la remplacer ou de corriger ses défauts de fonctionnement.
- Si le dispositif de sciage frappe contre des cailloux, clous ou autres objets durs, éteignez immédiatement le moteur et vérifiez le dispositif de sciage.
- Lorsque vous interrompez votre travail ou quittez la zone de travail, éteignez la tronçonneuse et déposez-la de sorte qu'elle ne présente un danger pour personne.
- Ne posez pas la tronçonneuse sur de l'herbe sèche ou tout objet inflammable lorsqu'elle est très chaude. Le silencieux est alors très chaud (risque d'incendie).
- ATTENTION : L'huile qui tombe de la chaîne ou du guide-chaîne après l'arrêt de la tronçonneuse pollue le sol. Installez-vous toujours sur une surface appropriée.

Si la machine a été soumise à des sollicitations sortant du cadre de l'utilisation normale (par ex. si elle a été soumise à des efforts violents, en cas de choc ou de chute), avant de la remettre en marche, il faut impérativement s'assurer qu'elle se trouve en parfait état de fonctionnement.

Contrôler tout particulièrement l'étanchéité du système de carburant et la fiabilité des dispositifs de sécurité. Il ne faut en aucun cas continuer d'utiliser la machine si elle ne se trouve pas dans l'état impeccable requis pour garantir son fonctionnement en toute sécurité.

En cas de doute, consulter le revendeur spécialisé.

Au cours du travail

Pour travailler dans un arbre, toujours assurer la tronçonneuse d'élagage à l'aide d'un câble, fixer le câble à l'anneau d'attache et l'accrocher à la corde de sûreté. Avant de lâcher la tronçonneuse retenue par le câble, il faut toujours bloquer le frein de chaîne.

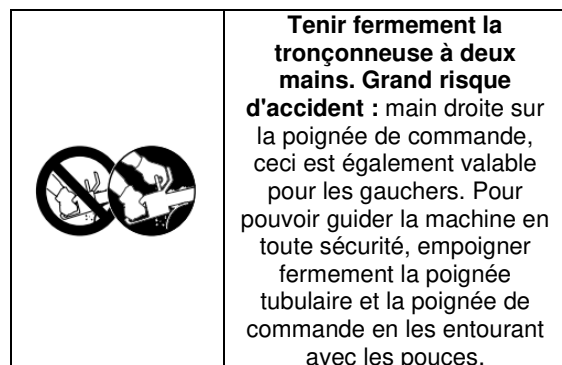

Le fait de travailler d'une seule main est particulièrement dangereux lorsqu'on coupe du bois sec ou mort, par ex., la chaîne ne s'enfonce pas

d'elle-même dans le bois.

Sous l'effet des forces de réaction, la tronçonneuse commence à se « dandiner » et à « rebondir » et peut décrire des mouvements incontrôlés.

L'utilisateur risque alors de perdre le contrôle de la machine.

Grand risque de rebond !

RISQUE DE BLESSURE MORTELLE !

Toujours se tenir dans une position stable et sûre.

Faire très attention lorsque l'écorce de l'arbre est humide. **RISQUE DE DERAPAGE !**

En cas d'urgence ou de danger imminent, arrêter immédiatement le moteur, placer le levier de commande universel / commutateur d'arrêt dans la position **STOP, 0**

Ne jamais laisser la tronçonneuse en marche sans surveillance.

Faire particulièrement attention sur un sol glissant, mouillé, couvert de neige ou de verglas, de même qu'en travaillant à flanc de coteau, sur un terrain inégal ou sur du bois qui vient d'être écorcé (ou sur les morceaux d'écorce). **RISQUE DE DERAPAGE !**

Faire attention aux souches d'arbres, racines, fossés, **pour ne pas risquer de trébucher !**

Ne pas travailler seul, toujours rester à portée de voix d'autres personnes que l'on peut appeler au secours, ces personnes devant être dotées de la formation requise pour savoir comment intervenir en cas d'urgence. Les aides qui se trouvent sur l'aire de travail doivent aussi porter des vêtements de sécurité (casque !). Ces personnes ne doivent pas se tenir directement en dessous des branches à couper.

En travaillant avec des protège-oreilles, il faut faire tout particulièrement attention, des bruits signalant un danger (cris, signaux sonores etc.) sont moins bien perceptibles.

Faire des pauses à temps pour ne pas risquer d'atteindre un état de fatigue ou d'épuisement qui pourrait entraîner un accident !

Les poussières (par ex. la poussière de bois), les vapeurs et les fumées dégagées au cours du sciage peuvent nuire à la santé. En cas de dégagement de poussière, porter un masque antipoussière.

Lorsque le moteur est en marche et que l'on relâche la gâchette d'accélérateur, la chaîne tourne encore pendant quelques instants par inertie.

Ne pas fumer en travaillant ou à proximité de la tronçonneuse. **RISQUE D'INCENDIE !**

Des vapeurs d'essence inflammables peuvent s'échapper du système d'alimentation en carburant.

Vérifier la chaîne à de courts intervalles réguliers et immédiatement si son comportement change :

- arrêter le moteur, attendre que la chaîne soit arrêtée ;
- contrôler l'état et la bonne fixation ;
- vérifier l'affûtage.

Tant que le moteur est en marche, ne pas toucher à la chaîne. Si la chaîne est bloquée par un objet quelconque, arrêter immédiatement le moteur et enlever seulement ensuite l'objet coincé.

RISQUE DE BLESSURE !

Avant de quitter la tronçonneuse : arrêter le moteur.

Pour remplacer la chaîne, arrêter le moteur afin d'exclure le risque de mise en marche accidentelle du moteur. **RISQUE DE BLESSURE !**

Écarter toute matière aisément inflammable (par ex. copeaux, morceaux d'écorce, herbe sèche, carburant) du flux des gaz d'échappement et du silencieux très chaud. **RISQUE D'INCENDIE !**
Les silencieux à catalyseur peuvent atteindre une très haute température.

Il ne faut jamais travailler sans graissage de la chaîne, c'est pourquoi il est nécessaire de toujours surveiller le niveau d'huile dans le réservoir. Si le niveau d'huile du réservoir est trop bas, il faut arrêter immédiatement le travail.

Si la tronçonneuse a été soumise à des sollicitations sortant du cadre de l'utilisation normale (par ex. si elle a été soumise à des efforts violents, en cas de choc ou de chute), avant de la remettre en marche, il faut impérativement s'assurer qu'elle se trouve en parfait état de fonctionnement.

Contrôler tout particulièrement l'étanchéité du système de carburant et la fiabilité des dispositifs de sécurité. Il ne faut en aucun cas continuer d'utiliser la tronçonneuse si elle ne se trouve pas dans l'état impeccable requis pour garantir son fonctionnement en toute sécurité. En cas de doute, consulter le revendeur spécialisé.

Veiller à ce que le ralenti soit correctement réglé, de telle sorte qu'après le relâchement de la gâchette d'accélérateur la chaîne ne soit plus entraînée. Contrôler régulièrement et rectifier si nécessaire le réglage du ralenti. Si la chaîne est entraînée au ralenti, malgré un réglage correct, faire réparer la machine par le revendeur spécialisé.

| | |
|---|--|
|  | <p>Dès que le moteur est en marche, la tronçonneuse dégage des gaz d'échappement toxiques.</p> <p>Ces gaz peuvent être inodores et invisibles, et renfermer des hydrocarbures imbrûlés et du benzène. Ne jamais travailler avec la tronçonneuse dans des locaux fermés ou mal aérés, pas non plus si le moteur est équipé d'un catalyseur.</p> |
|---|--|

En travaillant dans des fossés, des dépressions de terrain ou des espaces restreints, toujours veiller à ce qu'une ventilation suffisante soit assurée.

DANGER DE MORT PAR INTOXICATION !

En cas de nausée, de maux de tête, de troubles de la vue (par ex. rétrécissement du champ de vision) ou de l'ouïe, de vertige ou de manque de concentration croissant, arrêter immédiatement le travail, ces symptômes peuvent, entre autres, provenir d'une trop forte concentration de gaz d'échappement dans l'air ambiant – risque d'accident !

Griffe

- Utiliser la griffe d'abattage de la scie à chaîne située derrière l'articulation et pivoter la scie à chaîne autour de ce point. La griffe d'abattage roule contre le tronc.

- Si lorsqu'on coupe avec le côté inférieur du guide-chaîne, coupe sur le dessus, la chaîne se coince ou touche un corps étranger noyé dans le bois, la tronçonneuse peut être brusquement attirée vers le tronc, pour éviter ce phénomène, toujours fermement appliquer la griffe contre le bois à couper.

- Ne jamais travailler sans la griffe, car la tronçonneuse peut entraîner l'utilisateur vers l'avant. Toujours appliquer fermement la griffe contre le bois.

Choc en retour

- Des chocs en retour très dangereux peuvent se produire lorsque l'on travaille avec une tronçonneuse.

- Le choc en retour se produit lorsque la partie supérieure de l'extrémité du guide-chaîne touche du bois ou toute autre surface très dure.

- Avant que la chaîne n'entame la pièce à couper, elle peut glisser sur le côté ou sautiller (attention : risque élevé de choc en retour).

- La tronçonneuse est alors brusquement éjectée vers l'utilisateur et devient hors de contrôle. Risque de blessure !

Pour éviter tout choc en retour, respectez les règles suivantes :

- Les coupes en plongée (qui consistent à attaquer le tronc ou la pièce de bois par le bout de la tronçonneuse) ne doivent être exécutées que par des personnes ayant reçu une formation spéciale !

- Surveillez toujours l'extrémité du guide-chaîne. Soyez prudent lorsque vous reprenez une coupe commencée plus tôt.

- La chaîne doit tourner avant que vous ne commenciez la coupe.

- Assurez-vous que la chaîne est toujours bien affûtée. Prêtez une attention particulière à la hauteur du limiteur de profondeur.

- Ne coupez jamais plusieurs branches à la fois. Assurez-vous que la tronçonneuse touche uniquement la branche que vous désirez couper.

- Lors du découpage d'un tronc, prenez garde aux autres troncs à côté.

Comportement et méthode de travail

- Utilisez la tronçonneuse uniquement lorsque les conditions d'éclairage et de visibilité sont bonnes. Prenez garde aux endroits glissants ou mouillés, ainsi qu'à la glace et à la neige (risque de glisser). Le risque de glisser est extrêmement élevé lorsque vous travaillez sur du bois fraîchement écorcé (ou sur l'écorce elle-même).
- Ne travaillez jamais sur une surface instable. Assurez-vous qu'il n'y a aucun obstacle dans la zone de travail (risque de trébucher). Assurez-vous toujours d'avoir une bonne assise.
- Ne sciez jamais plus haut que la hauteur de vos épaules.
- Ne sciez jamais debout sur une échelle .
- Ne montez jamais dans un arbre pour scier sans utiliser les systèmes de retenue adéquats pour vous-même et pour la tronçonneuse. Nous vous conseillons de toujours travailler sur une plate-forme élevée (nacelle élévatrice, appareil élévateur).
- Ne travaillez pas en vous penchant trop vers l'avant.
- Guidez la tronçonneuse de sorte qu'aucune partie de votre corps ne se trouve dans sa plage de pivotement.
- Utilisez la tronçonneuse uniquement pour scier le bois.
- Évitez de toucher le sol avec la tronçonneuse tant qu'elle est en marche.
- N'utilisez jamais la tronçonneuse pour soulever ou retirer des pièces de bois ou autres objets.
- Retirez de la zone de travail tout corps étranger tel que sable, cailloux et clous. Les corps étrangers peuvent endommager le dispositif de sciage et causer un dangereux choc en retour.
- Lorsque vous sciez dans un tronc après l'avoir coupé, utilisez un support sûr (chevalet de sciage). N'utilisez pas le pied pour stabiliser la pièce à scier, et ne laissez personne la tenir ou la stabiliser.
- Fixez les pièces rondes pour les empêcher de tourner.
- Pour le découpage, appliquez fermement la butée dentée du corps de la tronçonneuse contre le tronc avant de faire tourner la chaîne pour couper le tronc. Pour effectuer cette opération, soulevez la tronçonneuse par la poignée arrière et guidez-la à l'aide de la poignée tubulaire. La butée dentée du corps de la tronçonneuse sert alors de point de pivotement. Continuez en appuyant légèrement vers le bas sur la poignée tubulaire tout en faisant reculer la tronçonneuse. Appliquez la butée dentée du corps de la tronçonneuse un peu plus à fond et soulevez à nouveau la poignée arrière.
- Il est fortement conseillé que les coupes en plongée et les coupes longitudinales ne soient exécutées que par des personnes ayant reçu une formation spéciale (risque élevé de choc en retour).
- Amorcez les coupes longitudinales avec l'angle le plus plat possible. Soyez tout particulièrement prudent lorsque vous effectuez ce type de coupe, car la butée dentée n'a pas de prise.
- La chaîne doit tourner lorsque vous retirez la tronçonneuse du bois.
- Lorsque vous effectuez plusieurs coupes, vous devez relâcher le levier à gaz entre chacune des coupes.

- Soyez prudent lorsque vous coupez du bois qui fendille. Les pièces de bois fendillées peuvent être attirées par le dispositif de sciage (risque de blessure).
- Lors de la coupe avec le bord supérieur du guide-chaîne, la tronçonneuse risque d'être poussée vers l'utilisateur si la chaîne se coince. Pour cette raison, il est préférable d'utiliser le bord inférieur du guide-chaîne le plus souvent possible. La tronçonneuse sera alors poussée loin de vous plutôt que tirée vers vous.
- Si le tronc est soumis à une tension, coupez d'abord du côté où s'exerce la pression (A). Le découpage peut ensuite être exécuté du côté soumis à la tension (B). Vous éviterez ainsi que le guide-chaîne ne se coince.

ATTENTION :

L'abattage et l'émondage doivent être effectués par des personnes ayant reçu une formation spéciale. Risque élevé de blessure !

- La tronçonneuse doit être appuyée contre le tronc lors de l'émondage. N'utilisez pas l'extrémité du guide-chaîne pour émonder (risque de choc en retour).
- Prenez garde aux branches tendues. Ne coupez pas par le bas les branches dégagées.
- Ne vous placez jamais debout sur un tronc tendu pour le couper.
- Avant d'abattre un arbre assurez-vous que
 - a) seules les personnes impliquées dans l'abattage se trouvent dans la zone de travail.
 - b) chacun des travailleurs impliqués est assuré d'une voie de retraite sans obstacle (la retraite doit s'effectuer en diagonale derrière l'arbre, à un angle de 45° par rapport au point de chute prévu).
 - c) le pied du tronc est dégagé de tout corps étranger, taillis et branches. Assurez-vous d'avoir une bonne assise (risque de trébucher).
 - d) le poste de travail suivant se trouve à une distance d'au moins 2 fois et demi la longueur de l'arbre à abattre. Avant d'abattre l'arbre vérifiez le sens de la chute et assurez-vous qu'aucune personne ni aucun objet ne se trouve à une distance inférieure à au moins de 2 fois et demi la longueur de l'arbre.
- Appréciation de l'arbre :
Sens d'inclinaison - branches libres ou mortes - hauteur de l'arbre - surplomb naturel - l'arbre est-il pourri ?
- Tenez compte du sens et de la vitesse du vent. N'abattez pas d'arbres s'il y a de violentes rafales. Évitez la sciure de bois (prêtez attention au sens dans lequel le vent souffle) !
- Coupe des racines :
Commencez par la plus grosse racine. Coupez d'abord à la verticale, puis à l'horizontale.
- Pour entailler le tronc :
Cette entaille détermine le sens de la chute et permet de guider l'arbre. L'entaille se pratique perpendiculairement au sens de la chute, avec une profondeur de 1/3 à 1/5 du diamètre du tronc. Pratiquez l'entaille près du sol.
- Lorsque vous corrigez l'entaille, il faut le faire sur toute sa longueur.

- Coupez l'arbre plus haut que le fond de l'entaille. La coupe doit être parfaitement horizontale. La distance entre la coupe et l'entaille doit être d'environ 1/10 du diamètre du tronc.
- La réserve de cassure remplit le rôle de charnière. Il ne faut jamais couper, autrement la chute de l'arbre sera incontrôlable. Insérez les coins d'abattage au bon moment.
- Les coins d'abattage doivent être en plastique ou un aluminium. N'utilisez pas de coins d'abattage en fer. La chaîne risquerait d'être sérieusement endommagée au contact d'un coin d'abattage en fer.
- Au moment de l'abattage, placez-vous en position latérale par rapport à l'arbre en chute.
- Prenez garde aux branches tombantes lorsque vous vous retirez après avoir abattu l'arbre.
- Lorsqu'il travaille sur un terrain en pente, l'utilisateur de la tronçonneuse doit rester plus haut ou au même niveau que le tronc à abattre ou abattu.
- Prenez garde aux troncs qui peuvent dévaler la pente en roulant vers vous.

Silencieux

Le silencieux est conçu pour réduire le niveau sonore et détourner les gaz d'échappement loin de l'utilisateur.

| | |
|---|--|
|  | <p style="text-align: center;">AVERTISSEMENT!</p> <p>N'utilisez jamais une tronçonneuse dont le silencieux est absent ou défectueux. Si le silencieux est défectueux, le niveau sonore et le risque d'incendie augmentent considérablement. Veillez à disposer des outils nécessaires à l'extinction d'un feu.</p> <p>N'utilisez jamais une tronçonneuse dont la grille antiflamme est absent ou défectueux si une grille antiflamme est obligatoire dans la zone où vous travaillez.</p> |
|---|--|

Bruit

Une exposition prolongée au bruit risque de causer des lésions auditives permanentes. Toujours utiliser des protecteurs d'oreille agréés.

Porter un dispositif antibruit « individuel »
– par ex. des capsules protège-oreilles.

Il faut faire tout particulièrement attention, des bruits signalant un danger (cris, signaux sonores etc.) sont moins bien perceptibles.

Faire des pauses à temps pour ne pas risquer d'atteindre un état de fatigue ou d'épuisement qui pourrait entraîner un accident !

Après le travail

Arrêter le moteur, bloquer le frein de chaîne et mettre le protège-chaîne.

Transport et rangement

- Lorsque vous vous déplacez pendant le travail, arrêtez la tronçonneuse et engagez le frein de chaîne pour éviter tout démarrage involontaire de la chaîne.
- Ne déplacez ou transportez jamais la tronçonneuse alors que la chaîne tourne.
- Lorsque vous transportez la tronçonneuse sur de longues distances, vous devez mettre en place la housse de protection du guide-chaîne (fournie avec la tronçonneuse).
- Transportez la tronçonneuse par sa poignée tubulaire. Le guide-chaîne doit pointer vers le bas. Évitez de toucher le silencieux (risque de brûlure).
- Lorsque la tronçonneuse est transportée dans un véhicule, il faut s'assurer qu'elle est placée en position sûre afin d'éviter toute fuite de carburant ou d'huile à chaîne.
- Rangez la tronçonneuse de façon sûre dans un endroit sec. Il ne faut pas la ranger à l'extérieur. Gardez la tronçonneuse hors de la portée des enfants.
- Avant de ranger la tronçonneuse pour une période de temps prolongée ou de l'expédier, il faut vider complètement les réservoirs de carburant et d'huile.

Maintenance

- Avant d'effectuer tout travail de maintenance, arrêtez la tronçonneuse et retirez la fiche de la bougie.
 - Avant de commencer votre travail assurez-vous que la tronçonneuse fonctionne de façon sûre, et tout particulièrement que le frein de chaîne fonctionne. Assurez-vous que la chaîne est bien affûtée et tendue.
 - La tronçonneuse doit fonctionner avec un bas niveau de bruit et d'émission de gaz. Pour cela, assurez-vous que le carburateur est correctement ajusté.
 - Nettoyez régulièrement la tronçonneuse.
 - Assurez-vous régulièrement que les bouchons de réservoir sont serrés à fond.
- Respectez les directives de prévention des accidents émises par les associations professionnelles et compagnies d'assurance. N'apportez aucune modification à la tronçonneuse. Vous compromettriez alors votre propre sécurité. Effectuez uniquement les travaux de maintenance et réparation décrits dans le manuel d'instructions. Tout autre travail de maintenance ou réparation doit être effectué par le service après-vente ELEM GARDEN TECHNIC. Utilisez exclusivement des pièces de rechange et accessoires ELEM GARDEN TECHNIC d'origine.

L'utilisation de pièces de rechange autres que les pièces et accessoires ELEM GARDEN TECHNIC d'origine, ainsi que l'utilisation combinée d'un guide-chaîne et d'une chaîne de longueur non homologuée comportent un risque élevé d'accident. Nous déclinons toute responsabilité pour tout accident ou dommage résultant de l'utilisation d'appareils de sciage ou d'accessoires non approuvés.

Nettoyage et maintenance avant stockage

ATTENTION : Ne jamais entreposer une scie à chaîne pendant plus de 30 jours sans suivre les procédures suivantes.

Si la scie à chaîne doit être entreposée plus de 30 jours il faut procéder à une maintenance de stockage. En cas de non-respect de ces instructions, le carburant restant dans le réservoir s'évaporerait et laisserait des résidus pâteux. Ce qui pourrait provoquer des difficultés au démarrage et entraîner des réparations coûteuses.

- Retirer doucement le bouchon du réservoir pour que la pression s'évacue. Puis purger le réservoir avec précaution.
- Démarrer le moteur et laisser tourner jusqu'à ce qu'il s'arrête puis retirer l'essence du carburateur.
- Laisser le moteur refroidir (environ. 5 minutes).
- Utiliser une clé à douille pour retirer la bougie.
- Verser une cuillère à café d'huile 2-temps propre dans la chambre de combustion. Tirer doucement sur le câble de démarreur plusieurs fois pour bien enduire les composants internes. Puis replacez la bougie.

NOTE: Entreposer la machine dans un endroit sec et éloigné de toute source d'incendie telle qu'une chaudière, un chauffe-eau, séchoir à gaz, etc.

Reprendre la machine de son endroit de stockage

- Retirer la bougie.
- Tirer fermement sur le câble de démarreur pour purger l'excédent d'huile dans la chambre de combustion.
- Nettoyer la bougie ou en installer une nouvelle avec un bon écartement.
- Préparer la machine pour utilisation.
- Remplir le réservoir avec un bon mélange essence / huile.

Premiers secours

Veillez-vous assurer qu'une trousse de premiers secours est immédiatement disponible en tout temps en cas d'accident. Après avoir utilisé un

élément de la trousse de premiers secours, vous devez le remplacer sans tarder.

Lorsque vous demandez de l'aide, fournissez les informations suivantes :

- Le lieu de l'accident
- Ce qui s'est passé
- Le nombre de blessés
- Le type de blessures
- Votre nom !

Vibrations

Au bout d'une assez longue durée d'utilisation de la machine, les vibrations peuvent provoquer une perturbation de l'irrigation sanguine des mains (« maladie des doigts blancs »).

Il n'est pas possible de fixer une durée d'utilisation valable d'une manière générale, car l'effet des vibrations dépend de plusieurs facteurs.

Les précautions suivantes permettent de prolonger la durée d'utilisation :

- *garder les mains au chaud (porter des gants chauds) ;*
- *faire des pauses.*

Les facteurs suivants raccourcissent la durée d'utilisation :

- *tendance personnelle à souffrir d'une mauvaise irrigation sanguine (symptômes : doigts souvent froids, fourmillements) ;*
- *utilisation à de basses températures ambiantes ;*
- *effort exercé sur les poignées (une prise très ferme gêne l'irrigation sanguine).*

Si l'on utilise régulièrement la machine pendant de longues périodes et que les symptômes indiqués ci-avant (par ex. fourmillements dans les doigts) se manifestent à plusieurs reprises, il est recommandé de se faire ausculter par un médecin.

Table des matières

1. Pour un usage sans risque
2. Explication des symboles figurant sur la machine
3. Installation du guide-chaîne et de la chaîne
4. Carburant et huile pour la chaîne
5. Utilisation de l'appareil
6. Le tronçonnage
7. Entretien
8. Entretien de la chaîne et du guide-chaîne
9. Guide des problèmes
10. Caractéristiques techniques

1. Pour un usage sans risque



1. N'utilisez jamais une tronçonneuse si vous êtes fatigué, malade ou énervé, ou si vous vous trouvez sous l'influence de l'alcool ou de drogues, ou encore si vous prenez des médicaments favorisant la somnolence.



2. Portez également des chaussures de sécurité, des vêtements bien serrés, des dispositifs de protection des yeux, des oreilles et de la tête.



3. Manipulez toujours les carburants avec le plus grand soin. Essuyez toutes les éclaboussures éventuelles, puis déplacez la tronçonneuse à une distance minimale de 3 m de l'endroit où le carburant s'est écoulé avant de pouvoir démarrer la machine.

- 3a. Éliminez toutes les sources d'étincelles ou de flammes (ex. cigarettes, flammes nues ou travail pouvant causer des étincelles) de la zone dans laquelle du carburant est mélangé, versé ou entreposé.
- 3b. Il est interdit de fumer en cas de manipulation de carburant ou d'utilisation de la tronçonneuse.



4. Ne laissez personne s'approcher de la tronçonneuse au moment du démarrage ou de tout travail de coupe. Tenez les badauds et les animaux à distance de la zone de travail. Les enfants, animaux domestiques et les badauds doivent se tenir à une

distance minimale de 10 m lorsque vous démarrez ou utilisez la tronçonneuse.



5. Ne commencez jamais le travail de coupe avant d'avoir une zone de travail dégagée, un équilibre stable, et une voie de retrait pour vous écarter de l'arbre qui tombe.

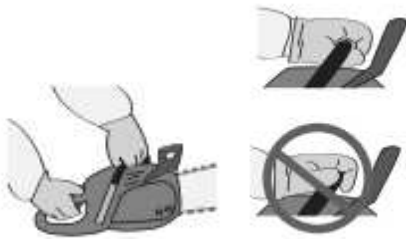

6. Tenez toujours la tronçonneuse avec les deux mains lorsque le moteur fonctionne. Serrez bien les poignées à l'aide des pouces et des doigts.



7. Maintenez à distance de la tronçonneuse toutes les parties du corps lorsque le moteur fonctionne.



8. Avant la mise en service de la machine, assurez-vous qu'elle n'est en contact avec rien d'autre.



9. Transportez toujours la tronçonneuse lorsque son moteur est à l'arrêt, en plaçant le guide-chaîne et la chaîne à l'arrière, et le silencieux éloigné de votre corps.

10. Inspectez toujours la tronçonneuse avant chaque utilisation afin de détecter toute usure, perte ou endommagement des différents composants. N'utilisez jamais une tronçonneuse qui est endommagée, mal réglée ou non montée complètement ou correctement. Assurez-vous que la tronçonneuse s'arrête lorsque la commande des gaz est déclenchée.



11. Seuls des réparateurs qualifiés sont autorisés à effectuer des réparations éventuelles de la machine, à des éléments autres que ceux qui figurent dans le mode d'emploi du propriétaire. (par exemple, si vous utilisez des outils inadaptés pour enlever le volant et ensuite l'embrayage, vous pourriez endommager la structure du volant et entraîner sa rupture par la suite.)

12. Coupez toujours le moteur avant de poser la machine.



13. Soyez extrêmement prudent lorsque vous coupez des broussailles et de jeunes arbres, car les matières plus fines peuvent être happées par la tronçonneuse, puis être projetées dans votre direction ou vous faire perdre l'équilibre.

14. Lorsque vous coupez une branche qui est sous tension, soyez prêt à reculer d'un bond de manière à ne pas être heurté lorsque la tension dans les fibres du bois sera libérée.



15. Ne travaillez jamais en présence de conditions météorologiques défavorables (vent élevé, mauvaise visibilité, températures élevées ou faibles). Assurez-vous que l'arbre à couper ne comporte pas des branches mortes qui pourraient tomber et entraîner des blessures durant le travail.



16. Les poignées doivent rester au sec, propres et ne contenir aucune trace d'huile ou de mélange de carburant pendant le travail.
17. Utilisez la tronçonneuse uniquement dans des zones bien ventilées. Ne jamais démarrer ou utiliser le moteur dans un endroit ou un bâtiment fermé. Les fumées d'échappement contiennent un produit dangereux : le monoxyde de carbone.
18. N'utilisez pas de tronçonneuse directement sur un arbre sans exercice préalable du même genre.



19. Protégez-vous de tout rebond éventuel. Le rebond est le mouvement vers le haut du guide-chaîne qui se produit au contact de l'extrémité de la chaîne avec un objet. La perte du contrôle de la tronçonneuse qui s'ensuivrait à la suite de ce rebond peut être dangereuse.



20. Lors du transport de votre tronçonneuse, assurez-vous qu'elle est rangée dans sa gaine.



PRÉCAUTIONS POUR ÉVITER LES REBONDS À L'UTILISATEUR

AVERTISSEMENT

Un rebond peut se produire lorsque l'extrémité du guide-chaîne entre en contact avec un objet ou lorsque le bois enferme et serre la tronçonneuse dans la coupe. Le contact avec le bout de la chaîne peut parfois produire une réaction contraire rapide, c'est-à-dire que le guide-chaîne se relève et se retourne vers l'utilisateur. Si la tronçonneuse est serrée le long du guide-chaîne, celle-ci peut rapidement se retourner dans la direction de l'utilisateur. L'une de ces réactions peut vous faire perdre le contrôle de la machine et causer de graves blessures.

Ne comptez pas uniquement sur les systèmes de sécurité intégrés dans votre tronçonneuse. En tant qu'utilisateur de tronçonneuse, vous devez respecter plusieurs étapes si vous souhaitez poursuivre la coupe d'arbre tout en évitant des accidents ou des blessures.



- (1) En comprenant bien les bases du phénomène de rebond, vous pouvez réduire ou éliminer les éléments de surprise. Toute surprise soudaine provoque des accidents.
- (2) Saisissez bien la tronçonneuse des deux mains, en plaçant la main droite sur la poignée arrière et la main gauche sur la poignée avant, lorsque le moteur tourne. Bien serrer les poignées à l'aide des pouces et des doigts. Si vous tenez fermement les poignées, vous réduirez le risque de rebond et conserverez la mainmise sur la tronçonneuse.
- (3) Assurez-vous que la zone dans laquelle vous effectuez la coupe de bois est dégagée de tout obstacle. Ne laissez pas l'extrémité du guide-chaîne entrer en contact avec une bûche, une branche ou tout autre obstacle qui pourrait être heurté durant l'utilisation de la machine.
- (4) Coupez à des vitesses de moteur élevées.



- (5) Ne pas dépasser la hauteur d'épaule ou découper au-dessus de cette limite.
- (6) Suivez les instructions du fabricant sur l'affûtage et l'entretien de la tronçonneuse.

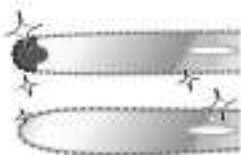

- (7) Utiliser uniquement les barres et les chaînes de remplacement spécifiées par le fabricant ou présentant les mêmes caractéristiques.

2. Explication des symboles figurant sur la machine

Afin d'assurer un fonctionnement et une maintenance sans risques, nous avons fait graver des symboles en relief sur la machine.
Sur la base de ces indications, soyez attentif à ne pas commettre d'erreur.

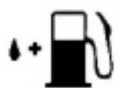

L'endroit où remplir le "MÉLANGE D'ESSENCE"

Position : Bouchon du carburant



L'endroit où ajouter de l'huile pour la chaîne

Position : Bouchon de l'huile



En plaçant le commutateur sur la position "O", le moteur s'arrête immédiatement.

Position : En face de la partie supérieure de la poignée arrière



| EN | FR |
|-------|------------|
| CHOKE | ÉTRANGLEUR |
| START | DÉMARRAGE |
| RUN | EN SERVICE |

Démarrage du moteur Si vous tirez sur le bouton de l'étrangleur (à l'arrière de la poignée arrière) jusqu'au point de la flèche, vous pouvez définir le mode de démarrage comme suit :

- Position de première étape : mode de démarrage lorsque le moteur est chaud.
- Position de deuxième étape : mode de démarrage lorsque le moteur est froid.

Position : Partie supérieure droite du couvercle du filtre à air

H La vis située en dessous de l'icône "H" sert à ajuster la vitesse élevée.

L La vis située en dessous de l'icône "L" sert à ajuster la vitesse lente.

T La vis située à gauche de l'icône "T" sert à ajuster le ralenti.

Position : Côté gauche de la poignée arrière

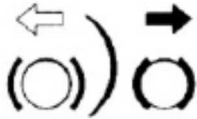

Indique le sens de déclenchement (flèche blanche) et d'activation (flèche noire) du frein de la chaîne.

Position : Avant du cache-chaîne

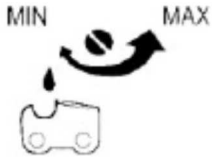

Si vous tournez la tige avec un tournevis, suivez la flèche jusqu'à la position "MAX", l'huile de la chaîne coule davantage, et si vous tournez jusqu'à la position "MIN", le flux diminue.

Position : Bas de l'unité d'alimentation

3. Installation du guide-chaîne et de la chaîne

Un emballage type de tronçonneuse contient les éléments qui sont illustrés.

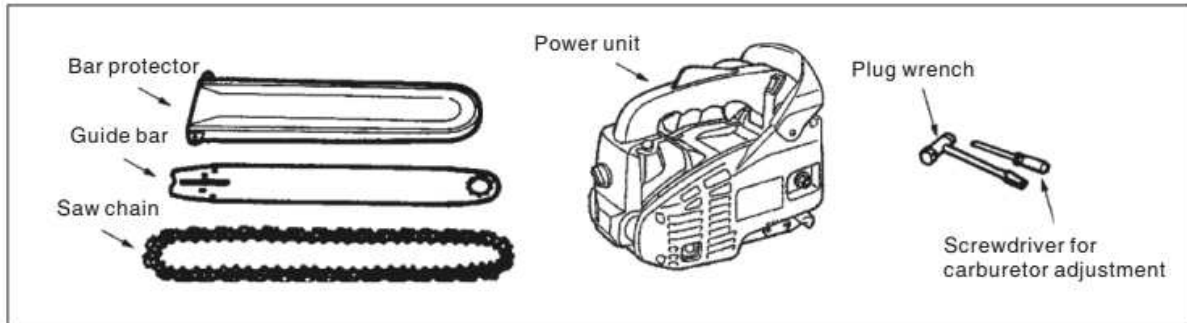

| EN | FR |
|---------------------------------------|--|
| Bar protector (optional) | Protecteur de barre (en option) |
| Guide bar | Guide-chaîne |
| Saw chain | Chaîne |
| Power unit | Unité d'alimentation |
| Plug wrench | Clé spéciale |
| Screwdriver for carburetor adjustment | Tournevis pour le réglage du carburateur |

Ouvrez la boîte et installez le guide-chaîne et la chaîne sur l'unité d'alimentation comme suit

**La chaîne présente des bords tranchants.
Pour votre sécurité, utilisez des gants de protection épais.**

1. Tirez la protection vers la poignée avant afin de vous assurer que le frein de la chaîne n'est pas engagé.
2. Desserrez les écrous, puis enlevez le cache-chaîne.
3. Fixez le crochet de suspension sur l'arrière de l'unité d'alimentation avec la vis.

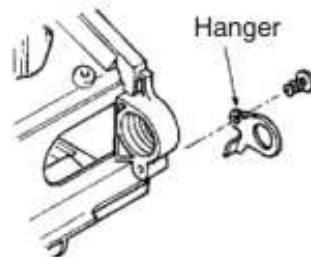

| EN | FR |
|--------|-----------------------|
| Hanger | Crochet de suspension |

4. Montez le guide-chaîne, puis fixez la chaîne autour de la barre et de la roue dentée.

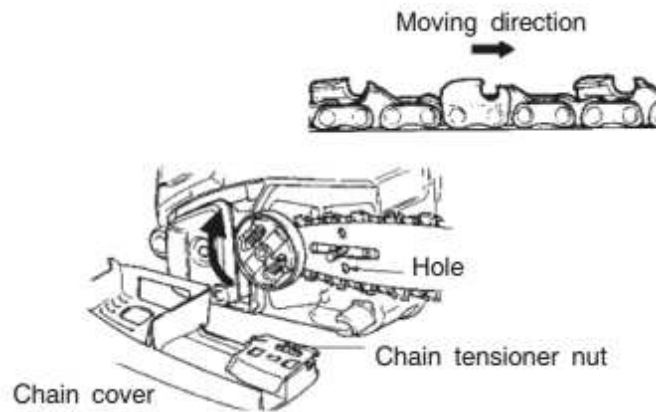

| EN | FR |
|---------------------|----------------------------|
| Moving direction | Sens de déplacement |
| Hole | Trou |
| Chain tensioner nut | Ecrou du tendeur de chaîne |
| Chain cover | Cache-chaîne |

Remarque : Soyez attentif à ce que la chaîne tourne dans le bon sens.

Sens de déplacement



5. Fixez l'écrou du tendeur de la chaîne dans le trou inférieur du guide-chaîne, puis placez le couvre-chaîne et serrez l'écrou de montage à la main.

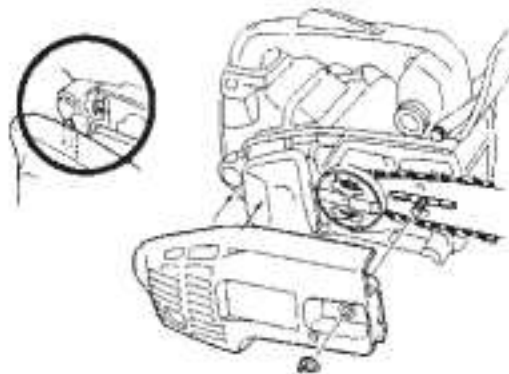

Lors de l'installation du cache-chaîne, veillez à fixer le crochet complètement à l'extrémité arrière du couvercle.

Tout en maintenant le bout de la barre, ajustez la tension de la chaîne en tournant la vis du tendeur jusqu'à ce que les attaches touchent le côté du bas du rail du guide.

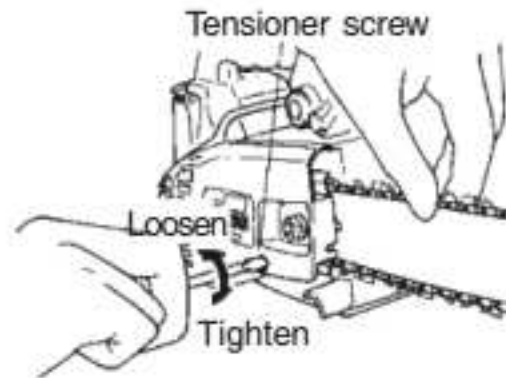

| EN | FR |
|-----------------|----------------|
| Tensioner screw | Vis du tendeur |
| Loose | Desserrer |
| Tighten | Serrer |

7. Serrez solidement les écrous en tenant le bout de la barre (11.8 ~ 14.7N.m/120 ~150kg-cm). Puis, d'un geste de la main, vérifiez que la chaîne tourne en douceur et que la tension convient. Si nécessaire, réajustez en desserrant le cache-chaîne.

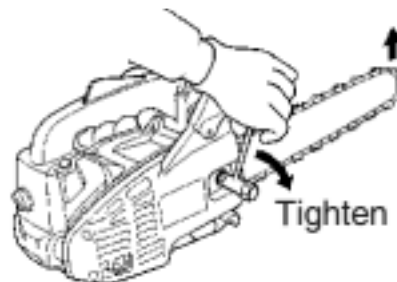

| EN | FR |
|---------|--------|
| Tighten | Serrer |

8. Serrez la vis du tendeur.

Une nouvelle chaîne va s'allonger au début de son utilisation. Contrôlez et réglez régulièrement la tension, car une chaîne non suffisamment tendue va dérailler et s'user rapidement et user également le guide-chaîne.

Griffe d'abattage

Dispositif placé devant le point de montage du guide-chaîne et qui pivote quand il est en contact avec un arbre ou une bûche.

Montage de la griffe

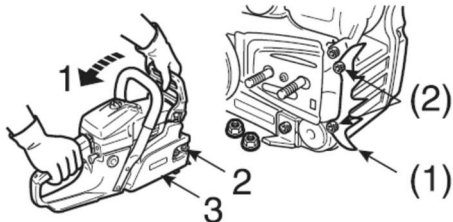

1. Desserrer le frein de chaîne
 2. Deux écrous
 3. Carter d'embrayage
- (1) Griffe d'abattage
(2) Deux boulons

- Dévisser les deux écrous et retirer le carter
- Poser la griffe d'abattage sur la machine

- Serrer les deux boulons (2)
- Monter le guide-chaîne et faire glisser la chaîne.

4. Guide-chaîne
5. Embrayage
6. Trou du guide-chaîne
7. Tendeur
8. Connecteur de frein
9. Sens de tension de la chaîne
10. Protège-main avant (levier de frein)

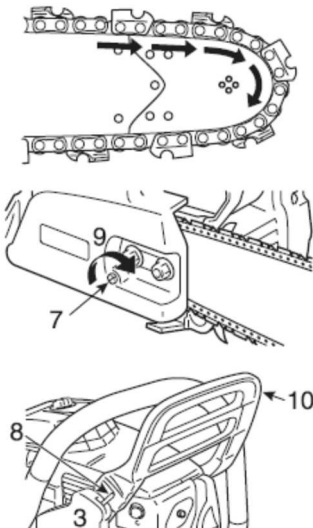
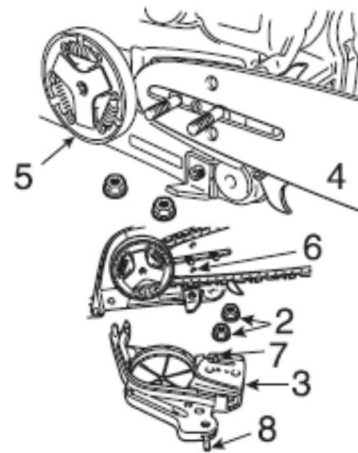

- Monter la chaîne comme indiqué.
(S'assurer que les dents sont orientées dans le bon sens)

- Relâcher le frein de chaîne, puis installer le carter d'embrayage en le positionnant sur les goujons du guide-chaîne. Serrer à la main les deux écrous. S'assurer que le tendeur de chaîne est correctement en place dans le trou du guide chaîne.

- Aligner le connecteur de frein du carter d'embrayage sur la rainure située du côté du protège-main avant.

4. Carburant et huile pour la chaîne

■ CARBURANT

AVERTISSEMENT

• L'essence est hautement inflammable. Évitez de fumer ou d'approcher une flamme ou des étincelles à proximité du carburant. Assurez-vous de couper le moteur et de le laisser refroidir avant de faire le plein de l'appareil. Choisissez un sol dégagé en extérieur pour faire le plein et déplacez-vous à une distance d'au moins 3 mètres par rapport au point de remplissage avant de démarrer le moteur.



• N'utilisez pas un mélange d'huile BIA ou TCW (type de refroidissement à eau, à 2 temps).



■ PROPORTION RECOMMANDÉE DU MÉLANGE D'ESSENCE 40 : HUILE 1

- Les émissions des échappements sont contrôlées par les paramètres de base du moteur et par les éléments (ex. carburation, temps d'allumage et synchronisation de l'orifice) sans que l'ajout de matériel majeur ou l'introduction d'une matière inerte durant la combustion ne soient nécessaires.
- Ces moteurs sont certifiés pour fonctionner avec de l'essence sans plomb.
- Assurez-vous que vous utilisez de l'essence présentant un numéro d'octane minimum de 93RON (États-Unis/Canada : 87AL).
- Si vous utilisez une essence présentant une valeur d'octane inférieure à celle qui est recommandée, la température du moteur risque d'augmenter et provoquer ainsi un problème de moteur, tel que le grippage d'un piston.
- L'essence sans plomb est recommandée afin de réduire la pollution de l'air, pour le bien de votre santé et de l'environnement.
- Des essences ou des huiles de pauvre qualité risquent d'endommager les bagues d'étanchéité ou le réservoir du moteur.

■ COMMENT MÉLANGER LE CARBURANT



• Soyez attentif au mélange.

1. Mesurez les quantités d'essence et d'huile à mélanger.
2. Mettez de l'essence dans un récipient agréé, propre.
3. Versez l'huile et agitez le tout.
4. Versez le reste de l'essence, puis agitez à nouveau pendant au moins une minute. Certaines huiles sont difficiles à agiter en fonction des ingrédients qu'elles contiennent; il suffit donc de bien agiter l'essence afin de durer plus longtemps. Attention au fait que si le mélange est insuffisant, il y a risque accru de voir le piston se gripper.
5. Placez des indications claires sur l'extérieur du récipient afin d'éviter un mélange avec de l'essence ou d'autres récipients.
6. Indiquez le contenu à l'extérieur du récipient afin d'assurer une identification aisée.

■ REMPLISSAGE DE L'APPAREIL

1. Dévissez, puis enlevez le bouchon de carburant. Posez le bouchon à un endroit ne contenant pas de poussière.
2. Placez le carburant dans le réservoir jusqu'à atteindre 80% de sa capacité totale.
3. Serrez le bouchon fermement et essuyez les éventuelles gouttes de carburant qui auraient débordé autour de l'appareil.



AVERTISSEMENT

1. Faites le plein sur un sol dégagé.
2. Déplacez-vous à une distance d'au moins 3 mètres par rapport au point de remplissage avant de démarrer le moteur.
3. Arrêtez le moteur avant de faire le plein de l'appareil. A ce moment, soyez certain de mélanger suffisamment l'essence mélangée dans le récipient.

■ POUR UNE DURÉE DE VIE PROLONGÉE DE VOTRE MOTEUR, ÉVITEZ :

1. LE CARBURANT SANS HUILE (ESSENCE BRUTE) - Il risque d'endommager gravement les parties internes du moteur très rapidement.
2. L'ESSENCE-ALCOOL - Cela peut provoquer la détérioration des pièces en caoutchouc et/ou en plastique, ainsi que l'interruption de la lubrification du moteur.
3. HUILE POUR MOTEUR A 4 TEMPS - Cela peut causer l'encrassement de la bougie d'allumage, le blocage de l'orifice d'échappement ou le gommage du segment de piston.
4. **Les mélanges de carburant qui n'ont pas servi pendant une période d'un mois ou plus risquent** de boucher le carburateur et provoquer un mauvais fonctionnement du moteur.
5. Si vous êtes amené à stocker le produit pendant une période prolongée, nettoyez le réservoir de carburant après l'avoir vidé. Ensuite, activez le moteur, puis videz le carburateur du combustible complexe.
6. Si vous devez racler le récipient du mélange d'huile usagé, faites-le uniquement à un endroit de dépôt agréé.

Remarque

Concernant les détails relatifs à l'assurance de la qualité, lisez attentivement les recommandations renseignées au chapitre sur la limitation de la garantie. En outre, l'usure normale et tout changement de produit sans influence fonctionnelle ne sont pas couverts par la garantie. Soyez donc attentif au fait qu'en cas de non respect des consignes du manuel à propos du mélange de l'essence, la garantie risque de ne pas couvrir l'appareil.

■ HUILE POUR CHAÎNE

Utilisez de l'huile filante (rayon jardinage dans les grandes surfaces)

5. Utilisation de l'appareil

| | |
|--|---|
|  AVERTISSEMENT! | Contrôler les points suivants avant la mise en marche: |
|--|---|

Le frein de chaîne doit être activé lors du démarrage de la tronçonneuse afin de réduire le risque de contact avec la chaîne en rotation.

Ne pas démarrer la tronçonneuse si le guide, la chaîne et tous les capots ne sont pas montés. Sinon, l'embrayage risque de se détacher et de causer des blessures personnelles.

Placer la machine sur un support stable. Veiller à adopter une position stable et à ce que la chaîne ne puisse pas entrer en contact avec quoi que ce soit.

Veiller à ce qu'aucune personne non autorisée ne se trouve dans la zone la travail.

Ne jamais enrouler la corde du lanceur autour de la main.

Il est très dangereux d'utiliser une tronçonneuse pour laquelle des pièces sont cassées ou manquantes.

Avant de démarrer le moteur, assurez-vous que toutes les pièces (dont la barre et la chaîne) sont installées correctement.

■ DÉMARRER LE MOTEUR

1. Remplissez les réservoirs de carburant et d'huile pour la chaîne, et serrez fermement les bouchons respectifs.



| EN | FR |
|-----------|-------------------|
| Fuel | Carburant |
| Chain oli | Huile pour chaîne |

2. Appuyez en continu sur la pompe d'amorce jusqu'à ce que le carburant pénètre dans le réservoir.



3. Placez le commutateur sur la position "I".

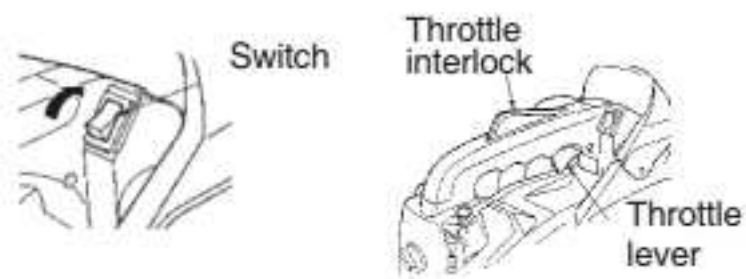

| EN | FR |
|--------------------|----------------------|
| Switch | Commutateur |
| Throttle interlock | Verrouillage des gaz |
| Throttle lever | Manette des gaz |

4. Placez le bouton de l'étrangleur sur la position de la deuxième étape. L'étrangleur va se fermer et la manette des gaz se place en position de démarrage.

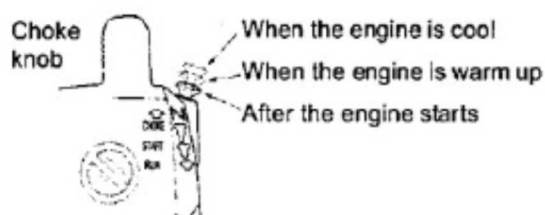

Lorsque le moteur est froid
Lorsque le moteur chauffe
Après le démarrage du moteur

| FR | FR |
|------------|------------------------|
| Choke Knob | Bouton de l'étrangleur |

Remarque : Si vous redémarrez immédiatement après avoir coupé le moteur, placez le bouton de l'étrangleur dans la position de la première étape (l'étrangleur est ouvert et la manette des gaz se trouve dans la position de démarrage).

Remarque : Dès que vous avez tiré sur le bouton de l'étrangleur, il ne se replace pas dans sa position de service même si vous appuyez dessus avec votre doigt. Si vous souhaitez qu'il se replace dans sa position de service, vous devez plutôt tirer sur la manette des gaz.

5. Tout en tenant fermement la tronçonneuse sur le sol, tirez fermement sur le cordon de mise en route.



Ne démarrez pas le moteur tant que la tronçonneuse est tenue dans une seule main. La chaîne risquerait de toucher votre corps. Ce qui est très dangereux.

6. Lorsque le moteur est allumé, poussez d'abord sur le bouton de l'étrangleur jusqu'à la position de la première étape, puis tirez à nouveau sur le démarreur pour démarrer le moteur.
7. Laissez chauffer le moteur en tirant légèrement sur la manette des gaz.

Tenez la chaîne éloignée lorsqu'elle commence à tourner au démarrage du moteur.

Avant la mise en service de la machine, assurez-vous qu'elle n'est en contact avec rien d'autre.

■ CONTRÔLE DE L'ARRIVÉE D'HUILE

Veillez à bien régler la barre et la chaîne lorsque vous contrôlez l'arrivée d'huile.

Dans le cas contraire, les pièces rotatives risquent d'être exposées. Ce qui est très dangereux.

Après avoir démarré le moteur, faites tourner la chaîne à vitesse moyenne afin de vous assurer que l'huile se répand bien, comme indiqué sur la figure.

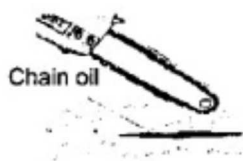

| EN | FR |
|-----------|----------------------|
| Chain oil | Huile pour la chaîne |

Le débit de l'huile pour la chaîne peut être modifié en insérant un tournevis dans le trou situé en bas du côté de l'embrayage. Ajustez suivant vos conditions de travail.

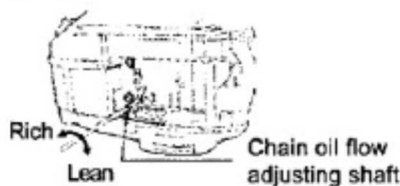

| EN | FR |
|--------------------------------|---|
| Rich | Niveau élevé |
| Lean | Niveau faible |
| Chain oil flow adjusting shaft | Arbre de réglage du débit de l'huile pour la chaîne |

Remarque : Le réservoir d'huile devrait être presque vide lorsque le carburant est effectivement utilisé. Assurez-vous de bien remplir le réservoir d'huile à chaque fois que vous remplissez le réservoir à carburant de la tronçonneuse.

■ RÉGLAGE DU CARBURATEUR

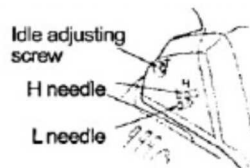

| EN | FR |
|----------------------|---------------------------|
| Idle adjusting screw | Vis de réglage du ralenti |
| H needle | Aiguille H |
| L needle | Aiguille L |

Le carburateur de votre machine a été réglé en usine, mais il faut peut-être l'ajuster davantage afin de s'adapter aux conditions d'utilisation de votre environnement de travail.

Avant de régler le carburateur, assurez-vous que les filtres à carburant/air fournis sont propres et récents et que le mélange est correctement effectué.

Au moment de régler le carburateur, procédez comme suit :

Remarque :
Veillez à ajuster le carburateur lorsque la barre est fixée à la chaîne.

1. Arrêtez le moteur et la vis dans les aiguilles H et L jusqu'à ce qu'elles s'arrêtent. Ne jamais les forcer. Puis effectuez le nombre de tours en arrière, comme indiqué ci-dessous.

Aiguille H : $1\frac{1}{4} \pm \frac{1}{4}$

Aiguille L : $1\frac{1}{2} \pm \frac{1}{4}$

2. Démarrez le moteur et laissez-le chauffer à régime de moitié des gaz.
3. Tournez lentement l'aiguille L dans le sens des aiguilles afin de trouver une position où la vitesse de ralenti est maximale, puis tournez l'aiguille dans le sens des aiguilles, d'un quart ($\frac{1}{4}$) de tour.
4. Tournez l'aiguille de réglage du ralenti (T) dans le sens des aiguilles de façon à ce que la tronçonneuse ne tourne pas. Si la vitesse de ralenti est trop lente, tournez la vis dans le sens des aiguilles.
5. Effectuez un test de coupe et ajustez l'aiguille H pour obtenir une meilleure puissance de coupe, mais pas à une vitesse maximale.

■ FREIN DE CHÂÎNE

Le frein de la chaîne est un système qui arrête la chaîne instantanément dans le cas où la tronçonneuse recule à la suite d'un rebond. Normalement, le frein est activé automatiquement par une force d'inertie. Il peut également être activé manuellement en poussant le levier de frein (protection à main gauche) vers le bas et vers l'avant. Lorsque le frein fonctionne, un cône jaune s'affiche depuis la base du levier de frein.

Relâchement du frein

Tirez le levier de frein vers le haut et en avant à main gauche de la poignée jusqu'à ce que vous entendiez un clic.

- Lorsque le frein fonctionne, relâchez le levier des gaz pour ralentir le régime du moteur. Toute utilisation continue avec un frein engagé va provoquer de la chaleur au niveau de l'engrenage et donc des problèmes par la suite.
- Lorsque vous contrôlez l'état de la machine avant chaque utilisation, vérifiez l'état de fonctionnement du frein comme suit.

1. Démarrez le moteur et tenez fermement la poignée avec les deux mains.
2. En tirant sur le levier des gaz afin de maintenir la chaîne en fonctionnement, poussez sur le levier des freins (protection à main gauche) vers le bas et en avant, à l'aide du dos de votre main gauche.
3. Lorsque le frein fonctionne et que la chaîne est à l'arrêt, relâchez le levier des gaz.
4. Relâchez le frein.

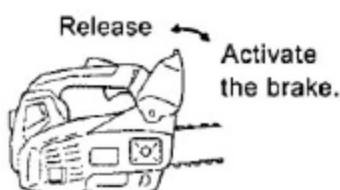

| EN | FR |
|--------------------|---------------------|
| Release | Relâcher |
| Activate the brake | Enclencher le frein |

■ ARRÊTER LE MOTEUR

1. Relâchez le levier des gaz pour que le moteur tourne au ralenti pendant quelques minutes.
2. Réglez le commutateur sur la position "0" (ARRÊT).



| EN | FR |
|--------|-------------|
| Switch | Commutateur |

6. Le tronçonnage



- Avant de commencer votre travail, lisez le chapitre "Pour un usage sans risque". Il est recommandé de commencer par couper des bûches ne présentant aucun problème. Ceci, afin de vous habituer à votre engin.
- Respectez toujours les consignes en matière de sécurité. La tronçonneuse doit uniquement servir à couper du bois. Il est interdit de couper d'autres matières. Les vibrations et les rebonds varient en fonction des matières et les conditions des réglementations de sécurité ne seraient pas respectées. Ne pas utiliser la tronçonneuse comme un levier pour soulever, déplacer ou fendre des objets. Ne pas la bloquer sur des pieds fixes. Il est interdit d'attacher des outils ou des applications à la PTO autres que ceux qui ont été spécifiés par le fabricant.
- Il n'est pas nécessaire de forcer la chaîne lorsque la coupe offre une certaine résistance. Appliquez seulement une légère pression lorsque le moteur tourne à plein gaz.
- Lorsque la chaîne est attrapée dans le bois à couper, n'essayez pas de la retirer par la force, utilisez plutôt un coin ou un levier pour dégager le passage.

PROTECTION CONTRE TOUT REBOND ÉVENTUEL



- Cette tronçonneuse est équipée d'un frein de chaîne qui arrêtera la chaîne en cas de rebond, si celui-ci fonctionne correctement. Vous devez contrôler le fonctionnement du frein de la chaîne avant chaque utilisation en faisant tourner la tronçonneuse à plein gaz pendant 1-2 secondes et en poussant la protection de la main avant vers l'avant. La chaîne doit s'arrêter immédiatement lorsque le régime du moteur est à pleine vitesse. Si la chaîne s'arrête trop lentement ou ne s'arrête pas du tout, remplacez la bande du frein et le tambour d'embrayage avant d'utiliser la machine.



- Il est extrêmement important de vérifier le bon fonctionnement du frein de la chaîne avant chaque utilisation et que la chaîne soit bien affûtée afin de maintenir un niveau adéquat de sécurité en cas de rebond. L'enlèvement de dispositifs de sécurité, une maintenance inadaptée ou un remplacement incorrect de la barre ou de la chaîne risque d'accroître les risques de blessures corporelles fatales en cas de rebond.

■ ABATTRE UN ARBRE

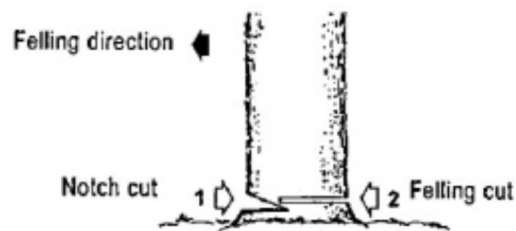

| EN | FR |
|-------------------|-------------------------|
| Felling direction | Direction de l'abattage |
| Notch cut | Entaille |
| Felling cut | Abattage de l'arbre |

1. Décidez de la direction vers laquelle abattre l'arbre en vous basant sur le vent, l'inclinaison de l'arbre, l'emplacement des branches les plus lourdes, la facilité pour terminer le travail après l'abattage, etc.
2. Tout en dégagant la zone autour de l'arbre, prévoyez une bonne prise de pied et un chemin de retraite sûr.
3. Faites une entaille jusqu'à environ un tiers de l'arbre, du côté où il chutera.
4. Procédez à la coupe du côté opposé à l'entaille et à un niveau légèrement supérieur au bas de l'entaille.

Lorsque vous abattez un arbre, informez les travailleurs qui vous entourent de la présence du danger.

Tronçonnage et ébranchage

- Assurez toujours votre bonne prise de pied. Ne vous tenez pas debout sur le rondin.
- Attention à ne pas être déséquilibré par un rondin coupé en mouvement. Surtout si vous travaillez en pente, tenez-vous en amont du rondin.
- Suivez les instructions données au chapitre "Pour un usage sans risque" afin d'éviter le rebond de la tronçonneuse.

Avant de commencer le travail, vérifiez le sens de la force de flexion à l'intérieur du rondin à couper. Terminez toujours la coupe à partir du côté opposé du sens de flexion afin d'éviter que le guide-chaîne ne soit attrapé dans la coupe.

Un rondin couché sur le sol

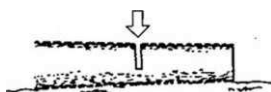

Découpez jusqu'à la moitié, puis retournez le rondin et coupez l'autre côté.

Un rondin surélevé par rapport au sol

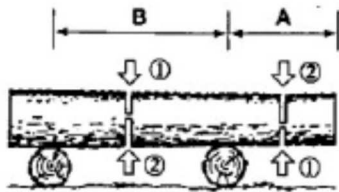

Dans la zone A, coupez le rondin d'environ un tiers en commençant par en-dessous puis finissez la coupe par le haut. Dans la zone B, coupez le rondin d'environ un tiers en commençant par le haut puis finissez la coupe par le bas.

Ébranchage d'un arbre abattu

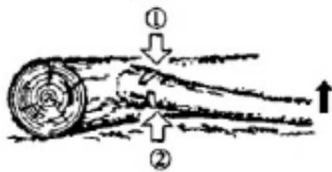

Vérifiez d'abord de quel côté la branche est courbée. Puis procédez à la coupe initiale à partir du côté courbé pour finir en tronçonnant depuis le côté opposé.

Attention au rebond que pourrait faire une branche coupée.

Taille d'un arbre sur pied

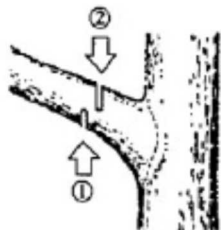

Coupez vers le haut à partir du bas de la branche, terminez vers le bas à partir du dessus de la branche.

- N'utilisez pas d'échelle ou de prise de pied instable.
- Ne pas couper un arbre dépassant les limites prévues.
- Ne pas dépasser la hauteur d'épaule.
- * Utilisez toujours vos deux mains pour tenir la tronçonneuse.

7. Entretien

Avant de nettoyer, inspecter ou réparer la machine, assurez-vous que le moteur est à l'arrêt et froid. Enlevez la bougie afin d'éviter tout démarrage accidentel.

■ ENTRETIEN APRÈS CHAQUE UTILISATION

1. Filtre à air

Desserrez le bouton, puis enlevez le couvercle du filtre à air. Enlevez les éléments du filtre et essuyez toute présence de sciure. S'il y a trop de poussière, frottez avec de l'essence. Séchez-les complètement avant de les réinstaller.



2. Orifice pour l'huile

Démontez le guide-chaîne et vérifiez que l'orifice pour l'huile n'est pas encrassé.

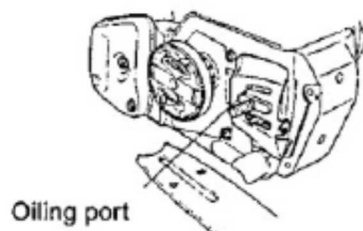

| EN | FR |
|-------------|----------------------|
| Oiling port | Orifice pour l'huile |

3. Guide-chaîne

Lorsque le guide-chaîne est démonté, enlevez la sciure qui se trouverait dans la rainure de la barre et l'orifice pour l'huile <Type : extrémité de la roue dentée>

Graissez la roue dentée de l'extrémité à partir de l'orifice d'alimentation situé sur le bout de la barre.

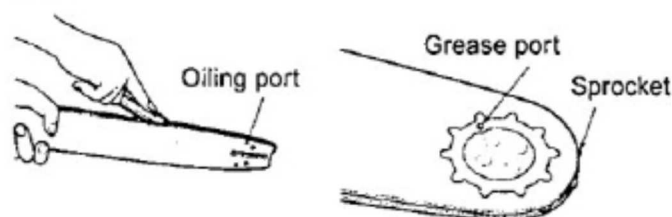

| EN | FR |
|----|----|
|----|----|

| | |
|-------------|-------------------------|
| Oiling port | Orifice pour l'huile |
| Grease port | Orifice pour la graisse |
| Sprocket | Roue dentée |

4. Autres

Vérifiez qu'il n'y a pas de fuite de carburant et de fixation desserrée ou des dégâts à des pièces de base, surtout les articulations de la poignée et le montage du guide-chaîne. Si vous trouvez le moindre défaut, vous devez procéder à sa réparation avant de pouvoir réutiliser la tronçonneuse.

■ ENTRETIENS PÉRIODIQUES

1. Ailettes de cylindre

1. Enlevez le boîtier du démarreur.
2. Enlevez la sciure présente entre les ailettes de cylindre.

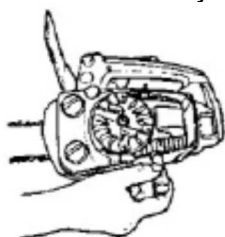

2. Filtre du carburant

- (a) A l'aide d'un crochet, enlevez le filtre de l'orifice de remplissage.

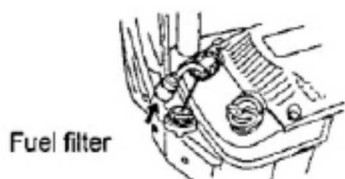

| EN | FR |
|-------------|---------------------|
| Fuel filter | Filtre du carburant |

- (b) Nettoyez le filtre avec de l'essence.
Remplacez par un nouveau filtre s'il est encrassé complètement par de la saleté.

Lorsque vous remplacez le filtre, utilisez une pince pour ne pas plier le tuyau d'aspiration.

3. Filtre à huile

1. A l'aide d'un crochet, enlevez le filtre à huile de l'orifice d'alimentation.
2. Nettoyez le filtre avec de l'essence.

Lorsque vous remplacez le filtre, utilisez une pince pour ne pas plier le tuyau d'aspiration.



| EN | FR |
|------------|----------------|
| Oil filter | Filtre à huile |

4. Bougie d'allumage

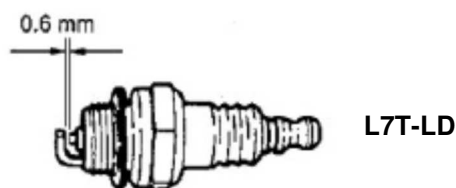

Nettoyez les électrodes avec une brosse en fer, puis fixez à nouveau l'écartement à 0,6 mm si nécessaire.

5. Roue dentée

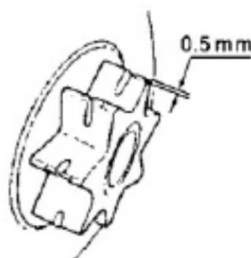

Contrôlez qu'il n'y ait pas de fêlure ou d'usure excessive susceptible d'interférer avec l'entraînement de la chaîne. Si l'usure est considérable, remplacez la pièce par une nouvelle. Ne fixez jamais une nouvelle chaîne sur une roue dentée usée ou l'inverse, une chaîne usée sur une nouvelle roue dentée.

6. Parcours de l'air de refroidissement

- **Les parties métalliques du moteur risquent de vous brûler la peau. Immédiatement après avoir arrêté le moteur ou pendant le fonctionnement de la machine, ne touchez jamais le cylindre, le silencieux ou les bougies d'allumage.**
- **Avant de démarrer le moteur, vérifiez qu'il n'y a pas de sciure autour du silencieux et le cas échéant, enlevez-la. Si vous ne le faites pas, il y a risque de surchauffe et d'incendie. Afin d'éviter ce désagrément, la zone autour du silencieux doit rester propre.**

Ce moteur est refroidi par l'air. Un encrassement par la poussière de la zone située entre l'orifice d'admission de l'air de refroidissement et des ailettes de cylindre va entraîner la

surchauffe du moteur. Vérifiez régulièrement et nettoyez les ailettes de cylindre après avoir enlevé le filtre à air et le couvercle du cylindre.

Orifice d'admission de l'air de refroidissement

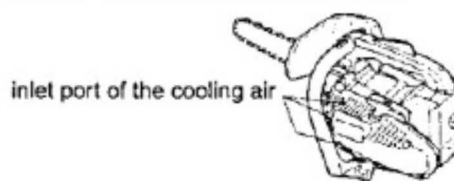

Important : Lorsque vous installez le couvercle du cylindre, assurez-vous que les câbles et les rondelles du commutateur sont bien à leur place.

7. Silencieux

Si vous ne fixez pas correctement le silencieux, après le démarrage du moteur, il va se desserrer et les gaz d'évacuation des températures élevées vont s'écouler. Après avoir nettoyé le silencieux, soyez attentif au placement du silencieux, en vous référant aux conseils suivants.

1. Le corps, le couvercle du silencieux et la chicane seront assemblés correctement.



2. Assurez-vous que le joint n'est pas cassé. Si tel est le cas, remplacez-le par un nouveau.
3. Avant de serrer la vis, frottez la poussière qui s'y trouverait.
4. Après avoir effectué un test, resserrez la vis (COUPLE DE SERRAGE : 6.9-7.8 N.m./70-80 kg-cm)

Juste après avoir arrêté le moteur, ne pas toucher le silencieux à mains nues. Vous risqueriez de vous brûler les mains.

Si du carbone s'encrasse entre le silencieux, cela va produire un mauvais rendement et gêner considérablement le démarrage. Toutes les 100 heures, vérifiez et nettoyez l'intérieur du silencieux.

8. Entretien de la chaîne et du guide-chaîne

■ Chaîne

Pour un fonctionnement sécurisé et sans problème, les couteaux doivent toujours être affûtés.

Les couteaux doivent être affûtés lorsque :

- La sciure ressemble à de la poudre.
- Vous devez forcer davantage lorsque vous tronçonnez.
- Ce qui est découpé n'est pas évacué pas directement.
- Les vibrations augmentent.
- La consommation de carburant augmente.

Normes liées à l'installation des couteaux :

Vous devez porter des gants de protection.

Avant de procéder à l'entretien :

- Assurez-vous que la tronçonneuse est bien fixée.
- Assurez-vous que le moteur est à l'arrêt.
- Utilisez une lime ronde de la même taille que la chaîne.

Type de chaîne : HY-JL9D-0.050*40 / guide 100SDEA041

Placez la lime sur le couteau et poussez droit vers l'avant. Respectez la figure illustrée ci-dessous.

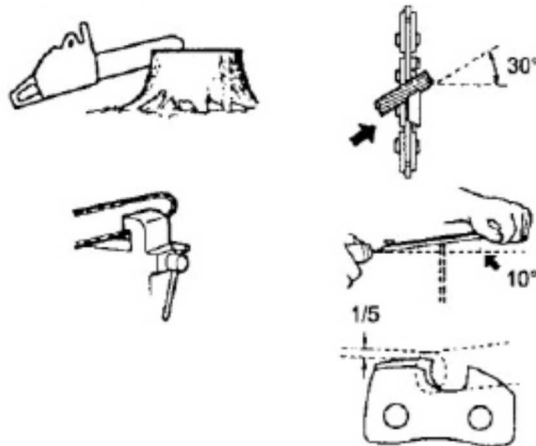

Après avoir limé chaque couteau, vérifiez la jauge de profondeur et limez pour atteindre le niveau requis, comme sur l'illustration.

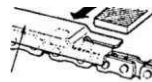

Témoin de jauge approprié



Arrondissez l'épaulement

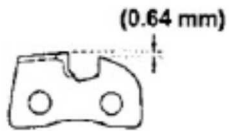

(0,64 mm.)

Norme sur la jauge de profondeur

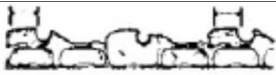
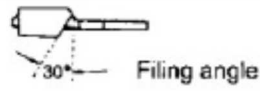

Assurez-vous de bien arrondir le bord avant afin de réduire le risque de rebond ou de casse de courroie d'attache.

Assurez-vous que chaque couteau est de même longueur et que les bords sont inclinés comme sur la figure ci-après.

| | EN | FR |
|--|-------------------------|-------------------------------|
|  | Cutter length | Longueur du couteau |
|  | Filing angle | Angle de limage |
|  | Side plate angle | Angle d'attaque latérale |
|  | Top plate cutting angle | Angle d'attaque par le dessus |

■ Guide-chaîne

- Inversez la barre par moment afin d'éviter toute usure partielle.
- Le rail du guide doit être toujours carré. Vérifiez que le rail du guide n'est pas usé. Placez une règle sur la barre et sur l'extérieur d'un couteau. Si vous observez un écart entre les deux, le rail est normal. Sinon, le rail du guide est usé. Il faut corriger ou remplacer ce guide.

Cas 1. Échec au démarrage

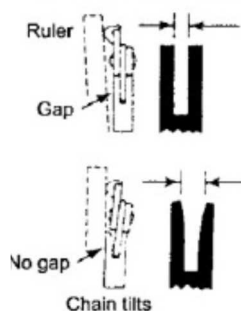

| EN | FR |
|-------------|-----------------|
| Ruler | Règle |
| Gap | Écart |
| No gap | Pas d'écart |
| Chain tilts | La chaîne bouge |

9. Guide des problèmes

| Cas 1. Échec au démarrage | |
|--|---|
| Assurez-vous que le système de gel est désactivé | |
| Vérifiez que le carburant ne contient pas un mélange d'eau ou de mauvaise qualité. | Remplacez par du carburant adéquat. |
| Assurez-vous que le moteur n'est pas noyé. | Enlevez et séchez la bougie. Puis tirez à nouveau sur le démarreur dans activer l'étrangleur |
| Vérifiez l'allumage de la bougie. | Remplacez-la par une nouvelle bougie |

| Cas 3. L'huile ne sort pas | |
|--|-----------|
| Vérifiez que la qualité de l'huile répond bien aux normes | Remplacez |
| Contrôlez le passage de l'huile et les ports afin de détecter tout encombrement. | Nettoyez |

Si la machine semble nécessiter une réparation, contactez un réparateur agréé présent dans votre zone

| Cas 2. Manque de puissance/accélération inefficace/ Vitesse rugueuse au ralenti | |
|--|------------------------------------|
| Vérifiez que le carburant ne contient pas un mélange d'eau ou de mauvaise qualité. | Remplacez par du carburant adéquat |
| Vérifiez que le filtre à air et le filtre à carburant ne sont pas encrassés | Nettoyez |
| Vérifiez que le carburateur n'est pas mal réglé | Réajustez les aiguilles de vitesse |

10. Caractéristiques techniques

| | |
|-------------------------------|-------------------------------|
| Moteur | IE25F |
| Cylindrée, | 25 cm ³ |
| Puissance | 0.75kW |
| Régime de ralenti | 3000+/-200 min ⁻¹ |
| Vitesse | 11500+/-500 min ⁻¹ |
| 2 Temps ratio essence : huile | 40 :1 (95/98oct : SAE 10W-30) |
| Réservoir à essence | 230 cm³ |

Système d'allumage

| | |
|-------------------------------|------------|
| Bougie | L8RTF / LD |
| Écartement des électrodes, mm | 0.6-0.7 |

Système de graissage/de carburant

Contenance du réservoir d'huile de lubrification de la chaîne, 210 cm³
Type de pompe à huile Pompe automatique à réglage automatique

Poids

| | |
|---|------|
| Tronçonneuse sans guide, ni chaîne et avec réservoirs vides, kg | 3.05 |
| Tronçonneuse avec guide, chaîne et avec réservoirs remplis, kg | 4.0 |

Chaîne/guide-chaîne

| | |
|--|---|
| Chaîne de sciage | HY-JL9D-0.050*40 (25cm) |
| Longueur de coupe | 20 cm |
| Guide | Guide à étoile 25cm – ref ZLA10-40-507P 10" |
| Jauge spécifiée | 0,050" (1.27mm) |
| Pignon (nombre de dents × pas) | 7 dents |
| Liens de la chaîne: | 40 liens |
| Pas de la chaîne: | 3/8 " |
| Gabarit de chaîne: | 0,050 " |
| Vitesse de chaîne à puissance max | 23 m/s |

Émissions sonores

Valeurs des émissions sonores mesurées selon la norme applicable :

| | | |
|--------------------------------------|-------------|-------------|
| Pression acoustique L _{PA} | 95.4 dB(A) | K = 3dB(A) |
| Puissance acoustique L _{WA} | 108.4 dB(A) | K = 3 dB(A) |

Niveau de puissance acoustique

Garanti L_{WA} **113 dB (A)**



ATTENTION! Lorsque la pression acoustique dépasse la valeur de 85 dB(A), il est nécessaire de porter des dispositifs individuels de protection de l'ouïe.

Vibration

Valeur quadratique moyenne pondérée de l'accélération selon la norme applicable :

Poignée avant: 7.199m²/s K = 1,5 m²/s Poignée arrière: 7.492m²/s K = 1,5 m²/s



La valeur totale de vibrations déclarée a été mesurée conformément à une méthode d'essai normalisée et peut être utilisée pour comparer un outil à un autre; l'indication du fait que la valeur totale de vibrations déclarée peut également être utilisée pour une évaluation préliminaire de l'exposition.



L'émission de vibration au cours de l'utilisation réelle de l'outil électrique peut différer de la valeur totale déclarée, selon les méthodes d'utilisation de l'outil; et signifiant la nécessité d'identifier les mesures de sécurité visant à protéger l'opérateur, qui sont basées sur une estimation de l'exposition dans les conditions d'utilisation réelles (compte tenu de toutes les parties constituant le cycle de fonctionnement, telles que les temps d'arrêt de l'outil et de fonctionnement au repos, en plus du temps de déclenchement).



AVERTISSEMENT!

Attention, au bout d'une assez longue durée d'utilisation de la machine, les vibrations peuvent provoquer une perturbation de l'irrigation sanguine des mains - maladie des doigts blancs. Ne pas utiliser la tronçonneuse sur de trop longues durées.

SERVICE APRÈS-VENTE

_ Un commutateur endommagé doit être remplacé dans nos ateliers du service après-vente.

Service Après-Vente et Assistance

Notre Service Après-Vente répond à vos questions concernant la réparation et l'entretien de votre produit et les pièces de rechange. Vous trouverez des vues éclatées ainsi que des informations concernant les pièces de rechange également sous : www.eco-repa.com

Les conseillers techniques et assistants ELEM GARDEN TECHNIC sont à votre disposition pour répondre à vos questions concernant nos produits et leurs accessoires : sav@eco-repa.com

ENTREPOSAGE

- _ Nettoyez soigneusement toute la machine et ses accessoires.
- _ Entrez-la hors de la portée des enfants, dans une position stable et sûre, dans un lieu sec et tempéré, évitez les températures trop hautes ou trop basses.
- _ Protégez-la du rayonnement direct du soleil. Tenez-la, si possible, dans le noir.
- _ Ne l'enfermez pas dans des sacs en plastique car de l'humidité pourrait s'y former.

GARANTIE

Pour les clauses de garantie, reportez-vous aux conditions de garantie ci-jointes.



DOUBLEZ VOTRE GARANTIE

Enregistrez votre garantie sur
www.elementtechnic.com

En vous inscrivant :

* Vous **doublez** la durée de votre garantie

* Vous bénéficiez d'informations régulières sur nos nouveaux produits et nos promotions.

SERVICE APRES-VENTE

- Les réparations et interventions réalisées sur l'appareil ne sont permises que par du personnel spécialisé agréé !
- Adressez-vous à votre revendeur.
- Attention ! Les interventions non conformes annulent toute garantie.**
- Des réparations non conformes peuvent conduire à des dangers considérables pour l'utilisateur !
- Afin d'en améliorer les capacités, cet appareil peut faire l'objet de modifications de conception ou de construction sans préavis.

INSTRUCTIONS CONCERNANT LES TECHNIQUES APPROPRIÉES DE L'ABATTAGE, DE L'EBRANCHEMENT ET DU TRONÇONNAGE

BB.1 Abattage d'un arbre

Lors des opérations de tronçonnage et d'abattage par deux personnes ou plus en même temps, il convient de séparer les opérations d'abattage de l'opération de tronçonnage par une distance d'au moins le double de la hauteur de l'arbre soumis à l'abattage.

Il convient de ne pas abattre les arbres d'une manière susceptible de mettre en danger les personnes, de heurter une ligne de distribution du réseau ou de provoquer un quelconque dommage matériel. Si l'arbre fait contact avec une ligne de distribution du réseau, il convient de communiquer immédiatement cet état de fait à l'entreprise en charge du réseau.

Il convient que l'opérateur de la scie à chaîne se maintienne en amont du terrain étant donné que l'arbre est susceptible de rouler ou de glisser vers le bas après l'abattage.

Il convient de prévoir et de dégager un chemin d'évacuation autant que nécessaire avant de commencer les coupes. Il convient d'étendre le chemin d'évacuation vers l'arrière et en diagonale à l'arrière de la ligne prévue de chute comme l'illustre la Figure BB.101.

Avant de commencer l'abattage, prendre en considération l'inclinaison naturelle de l'arbre, la situation des plus grandes branches et le sens du vent pour évaluer la façon dont l'arbre tombera.

Éliminer de l'arbre la saleté, les pierres, les morceaux d'écorce, les clous agrafes, et les fils.

BB.2 Entaille d'égoelage

Effectuer l'entaille sur 1/3 du diamètre de l'arbre, perpendiculairement au sens de la chute comme l'illustre la Figure BB.102. Effectuer d'abord la coupe d'entaille horizontale inférieure. Cela permettra d'éviter le pincement de la chaîne coupante ou du guide-chaîne lors de l'exécution de la seconde entaille.

BB.3 Trait d'abattage

Réaliser le trait d'abattage à un niveau supérieur d'au moins 50 mm à la coupe d'entaille horizontale comme l'illustre la Figure BB.102. Maintenir le trait d'abattage parallèle à la coupe d'entaille horizontale. Réaliser le trait d'abattage de façon à laisser suffisamment de bois pour servir de charnière. Le bois de charnière empêche le mouvement de torsion de l'arbre et sa chute dans la mauvaise direction. Ne pas effectuer de coupe au travers de la charnière. Lorsque l'abattage se rapproche de la charnière, l'arbre commence normalement à tomber. S'il existe un quelconque risque pour que l'arbre ne tombe pas dans la direction souhaitée ou pour qu'il se balance en arrière et coince la chaîne coupante, arrêter la coupe avant d'avoir

accompli le trait d'abattage et utiliser des cales en bois, plastique ou aluminium pour ouvrir l'entaille et faire tomber l'arbre le long de la ligne de chute désirée.

Lorsque l'arbre commence à tomber, retirer la scie à chaîne de l'entaille, arrêter le moteur, poser à terre la scie à chaîne, puis emprunter le chemin d'évacuation prévu. Soyez vigilant aux chutes de branches au-dessus de la tête et faites attention à l'endroit où vous mettez les pieds.

BB.4 Ebranchage d'un arbre

L'ébranchage consiste à enlever les branches d'un arbre après sa chute. Lors de l'ébranchage, laisser les branches inférieures, plus grandes, pour soutenir le rondin au-dessus du sol.

Enlever les petites branches en une seule coupe comme l'illustre la Figure BB.103. Il convient de couper les branches sous tension à partir du bas pour éviter de coincer la scie à chaîne.

BB.5 Tronçonnage d'un rondin

Le tronçonnage consiste à couper un rondin en tronçons. Il importe de s'assurer que votre assise de pied est ferme et que votre poids est réparti également sur les deux pieds. Si possible, il convient que le rondin soit levé et soutenu au moyen de branches, de rondins ou de cales. Suivre des directions simples pour faciliter la coupe.

Lorsque le rondin repose sur toute sa longueur comme l'illustre la Figure BB.104, il est coupé par le dessus (tronçonnage supérieur).

Lorsque le rondin repose sur une seule extrémité, comme l'illustre la Figure BB.105, couper 1/3 du diamètre du côté situé au-dessous (tronçonnage inférieur). Ensuite effectuer la finition de coupe en effectuant le tronçonnage par le dessus afin de rencontrer la première coupe. Lorsque le rondin repose sur les deux extrémités, comme l'illustre la Figure BB.106, couper 1/3 du diamètre depuis la partie supérieure (tronçonnage supérieur). Ensuite effectuer la finition de

coupe en effectuant le tronçonnage par le dessous des 2/3 inférieurs afin de rencontrer la première coupe.

Lors du tronçonnage sur une pente, toujours se tenir en amont du rondin, comme l'illustre la Figure BB.107. Lors de la «coupe au travers» du rondin, afin d'en maintenir une complète maîtrise, relâcher la pression de coupe près de l'extrémité de la coupe sans relâcher votre préhension au niveau des poignées de la scie à chaîne. Ne pas laisser la chaîne toucher le sol. Après avoir accompli la coupe, attendre l'arrêt de la chaîne coupante avant de déplacer la scie à chaîne. Toujours arrêter le moteur avant de se déplacer d'un arbre à un autre.

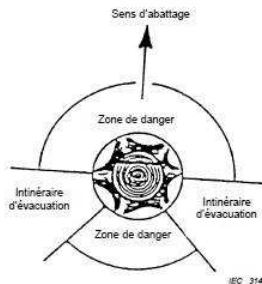

Figure BB.101 – Description de l'abattage: parcours d'évacuation

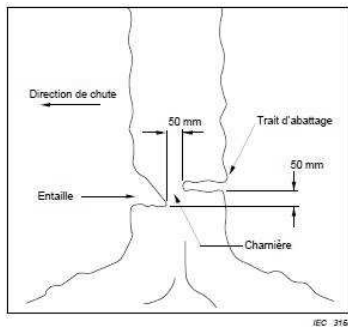

Figure BB.102 – Description de l'abattage: exécution de l'entaille

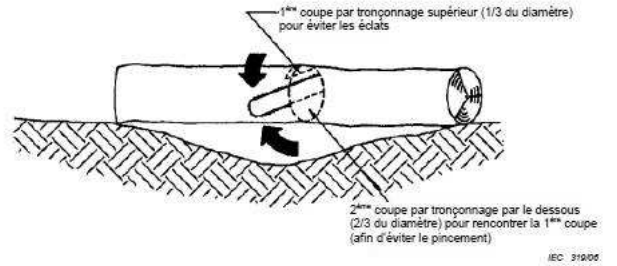

Figure BB.106 – Rondin reposant sur ses deux extrémités

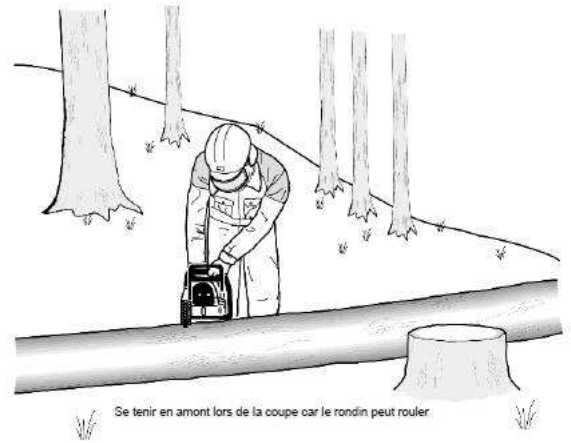

Figure BB.107 – Tronçonnage d'un rondin

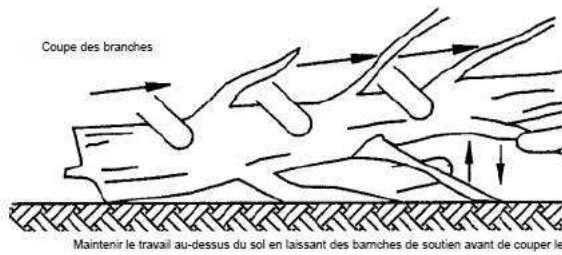

Figure BB.103 – Ébranchage d'arbre

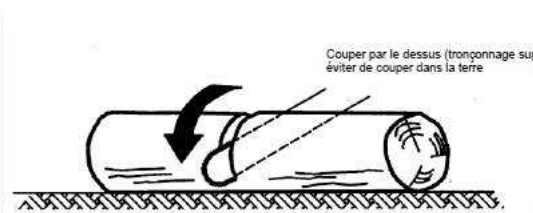
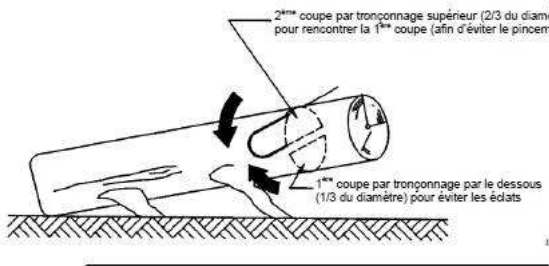

Figure BB.104 – Rondin reposant sur toute sa longueur



- Le manuel sous format PDF est disponible sur notre site : ww.eco-repa.com

2023

NL KETTINGZAAG MET BENZINEMOTOR

"WAARSCHUWING"

Deze kettingzaag is alleen bedoeld voor gebruik door operators die zijn getraind in het snoeien van bomen. Gebruik zonder de juiste training kan leiden tot ernstige verwondingen

Opgepast

Vooraleer u onze kettingzagen in gebruik neemt moet u deze handleiding zorgvuldig doorlezen om het gepaste gebruik van uw machine te begrijpen. Houd deze handleiding bij de hand.

VERKLARING VAN SYMBOLEN EN VEILIGHEIDSWAARSCHUWINGEN

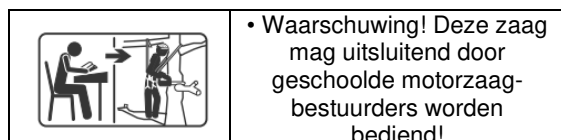
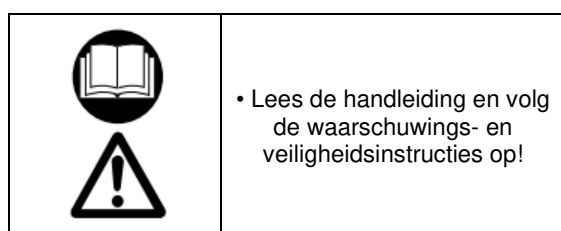

"WAARSCHUWING: DIT CHAIN SAW MOET WORDEN DOOR OPERATORS GEBRUIKT GEKwalificeerd voor snoeien BOMEN. LEES DE GEBRUIKSAANWIJZING! "

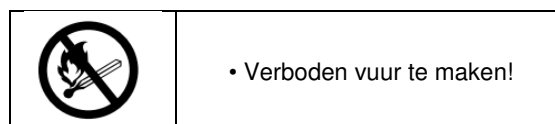
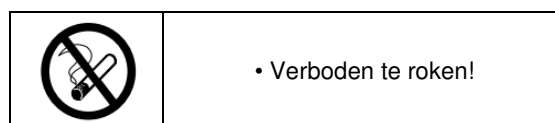
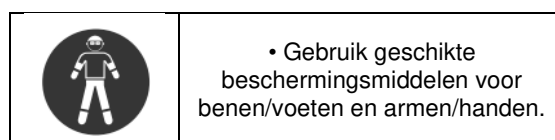
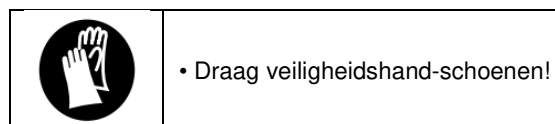
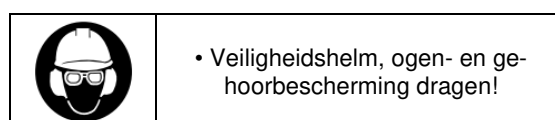
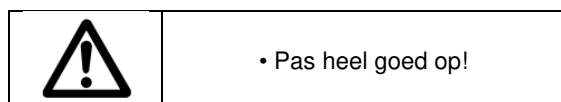
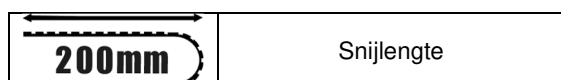
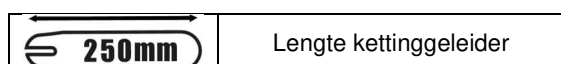

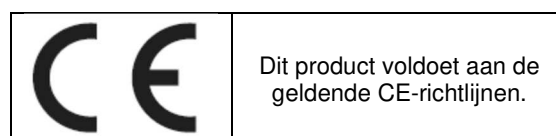
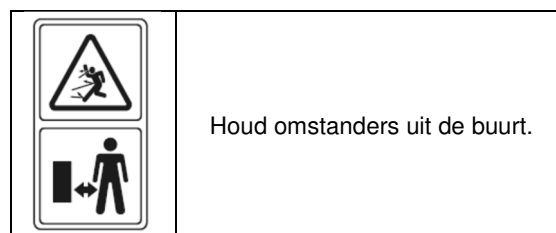
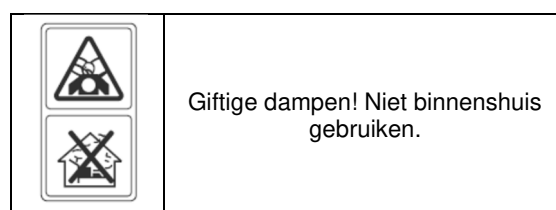
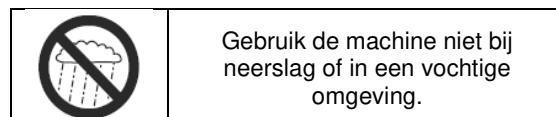
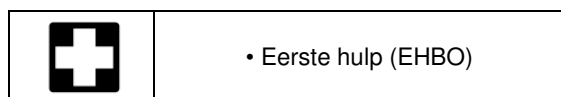
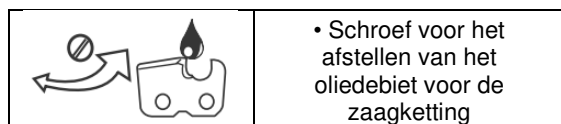
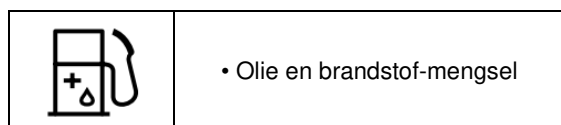
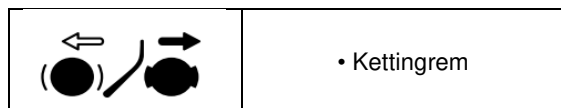
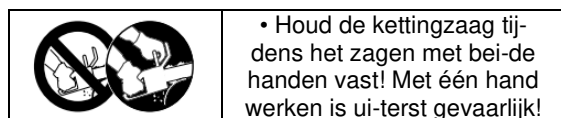
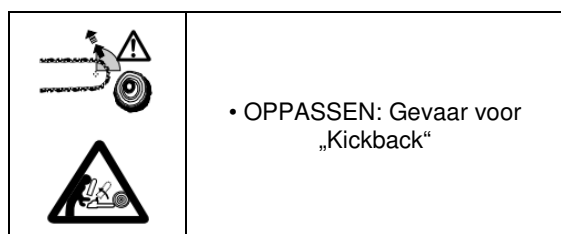
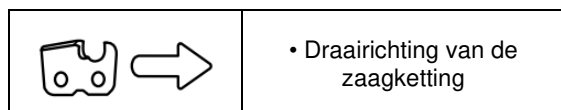
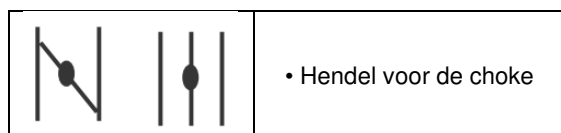
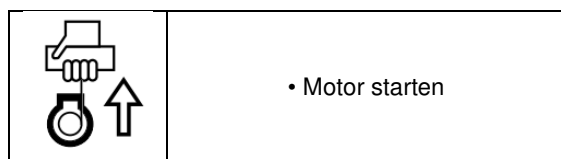
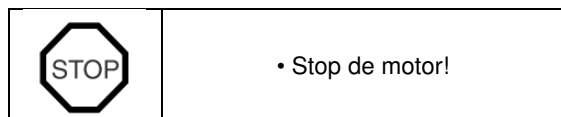

VEILIGHEIDSVOORSCHRIFTEN

Beoogd gebruik
Snoeikettingzagen zijn speciale kettingzagen met een bedieningshendel aan de bovenzijde van de machine. Ze zijn speciaal ontworpen voor boomonderhoud en boomkwekerijchirurgie, dat wil zeggen voor werkzaamheden in de kroon van een staande boom.

Onderhoudswerkzaamheden aan een boom mogen alleen worden uitgevoerd met geschikte veiligheidsuitrusting (bijv. Hefplatform of mand, individuele veiligheidsvoorzieningen om elk risico op vallen te vermijden).

Gebruik deze kettingzaag uitsluitend voor het zagen van hout of houten voorwerpen.

Het is verboden om de kettingzaag voor andere werkzaamheden te gebruiken. **RISICO OP ONGEVALLLEN!**

Het is verboden om deze kettingzaag te gebruiken voor het vellen of zagen van hout. kachel. Voor dit werk moeten conventionele kettingzagen worden gebruikt, waarvan de handvatten voor- en achterkant zijn wijder uit elkaar geplaatst.

Breng geen wijzigingen aan in het Dit kan de veiligheid van de kettingzaag in gevaar brengen. ELEM GARDEN TECHNIC wijst elke verantwoordelijkheid af voor verwondingen of materiële schade veroorzaakt door het gebruik van niet-geautoriseerde hulpstukken.

Algemene voorzorgsmaatregelen

Het apparaat mag alleen worden gebruikt door iemand die alle waarschuwingen en bedieningsinstructies heeft gelezen en begrepen. Lokale voorschriften stellen soms leeftijdsgrenzen voor de gebruiker.

- Om een correcte bediening te verzekeren dient de gebruiker deze gebruiksaanwijzing grondig te lezen om zich vertrouwd te maken met de kenmerken en werking van de kettingzaag. Slecht geïnformeerde gebruikers stellen zichzelf en anderen in gevaar door verkeerd gebruik van het gereedschap.
- U mag de kettingzaag alleen uitlenen aan personen die ervaring hebben met kettingzagen voor boomchirurgie. Geef altijd ook de gebruiksaanwijzing mee wanneer u het gereedschap uitleent.
- Het gebruik van de kettingzaag door kinderen of personen onder de 18 jaar is verboden. Jongeren boven de 16 jaar mogen de kettingzaag bedienen in het kader van een opleiding, maar uitsluitend onder het toezicht van een bevoegde opleider.
- Het werken met een kettingzaag vergt altijd een hoge mate van voorzichtigheid en concentratie.
- Gebruik de kettingzaag alleen wanneer u in goede lichamelijke conditie verkeert. Bij vermoeidheid verslapt de aandacht. Wees vooral op uw hoede tegen het einde van een dag hard werken. Voer alle werkzaamheden rustig en zorgvuldig uit. De gebruiker is namelijk verantwoordelijk voor schade toegebracht aan derden.
- Werk nooit onder de invloed van alcohol, drugs of medicamenten.
- U moet een brandblusser bij de hand hebben wanneer u werkt in de buurt van gemakkelijk ontvlambare vegetatie of wanneer het al geruime tijd niet meer geregend heeft (brandgevaar).

Beschermingsuitrusting

- Tijdens het werken met de kettingzaag moet de hieronder beschreven beschermingsuitrusting worden gedragen om verwondingen aan het hoofd, ogen, handen of voeten te voorkomen en uw gehoor te beschermen:
- Draag aangepaste kleding, d.w.z. goed aansluitend maar zonder te hinderen. Draag geen sieraden of kleding die aan takken of struiken kunnen haken. Als u lang haar heeft, draag dan altijd een haarnetje!
- Wanneer u met de kettingzaag werkt, moet u altijd een veiligheidshelm dragen. De veiligheidshelm moet regelmatig op beschadiging gecontroleerd worden en dient na maximaal 5 jaar gebruik te worden vervangen. Gebruik uitsluitend goedgekeurde veiligheidshelmen.

- De doorzichtige beschermkap van de veiligheidshelm (eventueel een veiligheidsbril) beschermt de gebruiker tegen rondvliegend zaagsel en houtsplinters. Draag tijdens het werken met de kettingzaag altijd een beschermkap of een veiligheidsbril om oogletsel te voorkomen.
- Draag gepaste gehoorbescherming (oorbeschermers, oordopjes, enz.).
- Het veiligheidsvest is gemaakt uit 22 lagen nylon en biedt bescherming tegen snijwonden. Draag altijd een veiligheidsvest wanneer u werkt vanaf een verhoogd platform (kraankooi, hijskooi) of werkt met klimtouwen.
- De veiligheidsgordel en het beschermende werkpak zijn gemaakt uit een nylonweefsel van 22 lagen en bieden bescherming tegen snijwonden. Het dragen van deze kleding wordt ten zeerste aangeraden.
- Werkhandschoenen van dik leder behoren tot de verplicht voorgeschreven uitrusting bij het werken met de kettingzaag.
- Tijdens het werken met de kettingzaag is het dragen van veiligheidsschoenen of Veiligheidslaarzen met antislip profielzolen, stalen neuzen en beenbeschermers verplicht. Dit soort veiligheidsschoeisel biedt bescherming tegen snijwonden en geeft vaste steun voor de voeten. Bij het werken in boomkruinen dient het schoeisel eveneens aangepast te zijn voor het nodige klimwerk.

Brandstoffen / Bijtanken

- Zet de motor af voordat u de kettingzaag bijtankt.
- Rook niet en tank niet bij in de buurt van een open vuur.
- Laat de motor afkoelen alvorens bij te tanken.
- Brandstoffen kunnen oplosmiddelen bevatten. Vermijd huid- en oogcontact met minerale oliën. Tijdens het bijtanken moet u steeds veiligheidshandschoenen dragen. Reinig en vervang uw beschermende kleding regelmatig. Adem geen brandstofdampen in.
- Mors geen brandstof of kettingolie. Als u toch brandstof of olie gemorst heeft, maak dan de kettingzaag onmiddellijk schoon. Zorg dat er geen brandstof op uw kleding terecht komt. Als dat toch gebeurd is, kleed u dan onmiddellijk om.
- Zorg dat er geen brandstof of kettingolie in de grond wegloopt (bescherming van het milieu). Gebruik een geschikte onderplaat wanneer u bijtankt.
- Bijtanken in een gesloten ruimte is verboden. Brandstofdampen zullen zich namelijk bij de vloer verzamelen (explosiegevaar!).
- Draai na het bijtanken de doppen van de brandstof- en olietank goed vast.
- Start de kettingzaag niet op dezelfde plaats waar u getankt heeft (verwijder u tenminste 3 meter van de plaats van bijtanken).
- Brandstoffen zijn maar voor beperkte tijd houdbaar. Koop daarom nooit meer dan het geschatte verbruik voor een redelijke periode.
- Vervoer en bewaar de brandstof en kettingolie alleen in goedgekeurde en gewaarmerkte jerrycans. Sla brandstof en kettingolie buiten het bereik van kinderen op.

Voor elk gebruik

Zorg ervoor dat de kettingzaag in perfecte staat verkeert om veilig te kunnen werken.

- Controleer het brandstoftoevoersysteem op lekkage, let vooral op zichtbare onderdelen zoals de tankdop, de slangaansluitingen, de ontluchtingspomp handmatig (alleen op kettingzagen die zijn uitgerust met een handmatige aanzuigpomp). Start de motor niet als deze lekt of beschadigd is: **BRANDGEVAAR!** Voordat u de kettingzaag weer in gebruik neemt, moet u deze door een gespecialiseerde dealer laten controleren;
- Foutloze werking van de kettingrem en de voorste handbescherming;
- Perfect gemonteerde kettinggeleider;
- Correct gespannen ketting;
- De gashendel en de gashendelvergrendeling moeten gemakkelijk kunnen werken, zodra deze wordt losgelaten, de trekker gaspedaal moet terugkeren naar de startpositie, onder invloed van zijn terugkeerveer;
- De gecombineerde cursor moet gemakkelijk naar de STOP, 0 positie kunnen worden gebracht;
- Controleer de dichtheid van het contact van de ontstekingskabel op de bougie - door een los contact kunnen vonken vliegen die het eventueel ontsnapte brandstofmengsel kunnen doen ontbranden - brandgevaar!
- Breng geen wijzigingen aan de bedienings- en veiligheidsvoorzieningen;
- Handgrepen moeten schoon en droog zijn - vrij van olie en ander vuil
- Een zeer belangrijk punt zodat de kettingzaag in alle veiligheid kan worden gehanteerd;
- Zorg ervoor dat de tanks voldoende brandstof en kettingsmeerolie bevatten.

Het is verboden de kettingzaag te gebruiken als deze niet in perfecte staat verkeert.

Beginnen

Kies voor deze procedure altijd een vlak gebied. Ga in een stabiele en veilige positie staan. Houd de kettingzaag stevig vast. De snij-inrichting mag niet in contact komen met de grond of met enig voorwerp. risico op letsel, aangezien de ketting mogelijk is al getraind zijn om op te starten.

De kettingzaag is ontworpen om door één persoon te worden bediend. Sta de aanwezigheid van andere mensen niet toe in het werkgebied, ook niet bij het starten van de motor.

Start de kettingzaag niet met een zaagsnede van de ketting.

Aan de slag gaan in een boom is erg gevaarlijk. De bediener kan de controle over de kettingzaag verliezen. **VERWONDINGSGEVAAR!**

Een helper op de grond moet de snoeizaag bedienen, bijtanken, de motor starten en deze opwarmen, aan de voet van de boom, voordat de machine omhoog wordt gebracht in de richting van de persoon die aan de boom werkt. Om de motor te starten, gaat u minimaal 3 m van de plaats waar u heeft getankt en start u de motor niet in een afgesloten ruimte.

Vergrendel de kettingrem voordat u de motor start, anders kan bij het starten aan de ketting worden getrokken.

VERWONDINGSGEVAAR!

- Werk niet alleen. In geval van nood moet er iemand in de buurt zijn.
- Zorg ervoor dat zich niemand (kinderen noch volwassenen) in het werkgebied van de kettingzaag bevindt. Let ook op de mogelijke aanwezigheid van dieren in het werkgebied.
- Voordat u met uw werk begint, moet u de kettingzaag controleren om er zeker van te zijn dat deze perfect en zonder gevaar werkt, in overeenstemming met de voorschriften. Controleer in het bijzonder of de kettingrem goed werkt, of de kettinggeleider correct is gemonteerd, of de ketting scherp en strak is, of het kettingwieldeksel stevig is gemonteerd, of de gashendel gemakkelijk beweegt en dat de gashendelvergrendeling goed werkt, de handgrepen schoon en droog zijn en dat de aan / uit-schakelaar werkt.
- Start de kettingzaag pas als deze volledig is gemonteerd. Gebruik de kettingzaag nooit voordat deze volledig is gemonteerd.
- Zorg ervoor dat u stevig staat voordat u de kettingzaag start.
- Om de kettingzaag te starten, gaat u alleen te werk zoals beschreven in deze handleiding. Geen enkele andere startmethode is toegestaan.
- Bij het inschakelen moet de kettingzaag goed worden ondersteund en stevig worden vastgepakt. Het zaagblad en de ketting mogen met geen enkel voorwerp in aanraking komen.
- Pak de kettingzaag altijd met beide handen vast als u aan de kettingzaag werkt. Pak de achterste handgreep met de rechterhand vast en de buisvormige handgreep met de linkerhand. Pak de handvatten stevig vast met uw duimen tegenover de vingers. Het is erg gevaarlijk om met één hand te werken, aangezien u het risico loopt de controle over de zaag te verliezen nadat de zaagsnede is voltooid (hoog risico op letsel). Bovendien is het onmogelijk om een retourschok te gebruiken met met één hand.
- LET OP: Als u de gashendel loslaat, draait de ketting nog even door (vrijloop).
- Zorg ervoor dat u altijd stevig staat.
- Houd de kettingzaag zo vast dat u de uitlaatgassen niet inademt. Werk niet in een gesloten ruimte (vergiftigingsgevaar).

- Stop de kettingzaag onmiddellijk als u een abnormale werking opmerkt.
- De motor moet worden afgezet voordat de kettingspanning wordt gecontroleerd, aangespannen, vervangen of defecten worden verholpen.
- Als het zaagapparaat stenen, spijkers of andere harde voorwerpen raakt, moet u de motor onmiddellijk uitschakelen en het zaagapparaat controleren.
- Als u uw werk onderbreekt of het werkgebied verlaat, schakelt u de kettingzaag en leg hem zo neer dat hij voor niemand gevaar kan opleveren.
- Plaats de kettingzaag niet op droog gras of een brandbaar voorwerp als deze erg heet is. De geluiddemper is dan erg heet (brandgevaar).
- LET OP: Olie die van de ketting of het zaagblad valt na het stoppen van de kettingzaag, vervuult de grond. Ga altijd op een geschikte ondergrond zitten.

Als de machine is blootgesteld aan belastingen die verder gaan dan normaal (schokken of vallen), voordat u het apparaat opnieuw opstart, moet u ervoor zorgen dat het in perfecte staat verkeert.

Controleer met name de dichtheid van het brandstofsysteem en de betrouwbaarheid van de veiligheidsvoorzieningen. U mag in geen geval doorgaan met gebruiken de machine als deze zich niet in de onberispelijke staat bevindt die nodig is om een veilige werking te garanderen. Raadpleeg bij twijfel uw vakhandelaar.

Tijdens de bevalling

Zet bij het werken in een boom de snoeizaag altijd vast met een kabel, bevestig de kabel aan de siorring en hang deze aan het veiligheidstouw. Trek altijd de kettingrem aan voordat u de kettingzaag losmaakt die aan de kabel vastzit.



Met één hand werken is vooral gevaarlijk bij het zagen van hout droog of dood, bijv. ketting zakt niet door van zichzelf in het bos. Onder invloed van de reactiekrachten begint de kettingzaag te "waggelen" en te "stuiteren" en kan hij ongecontroleerde bewegingen beschrijven. De gebruiker loopt dan het risico de controle over de machine te verliezen.

Groot risico op rebound!
RISICO OP LETSEL!

Sta altijd in een stabiele en veilige positie. Wees extra voorzichtig als de schors van de boom nat is.
RISICO OP GIJLIJDEN!

Zet in geval van nood of dreigend gevaar de motor onmiddellijk af, plaats de universele bedieningshendel / stopschakelaar in de STOP-stand, 0

Laat de kettingzaag nooit onbeheerd achter. Wees vooral voorzichtig op gladde, natte, met sneeuw of ijs bedekte grond, evenals bij het werken op een helling, op oneffen grond of op hout dat net is ontschorst (of op stukjes schors). RISICO OP SLIPPEN!

Pas op voor boomstronken, wortels, sloten, om geen risico te lopen struikelen!

Werk niet alleen, blijf altijd binnen gehoorsafstand van andere mensen die voor hulp kunnen worden ingeroepen, deze mensen moeten ermee uitgerust zijn training die nodig is om een noodsituatie te reageren. Helpers op het werkgebied dienen ook beschermende kleding te dragen. (Veiligheidshelm!). Deze mensen mogen niet direct onder de te knippen takken gaan staan.

Bij het werken met gehoorbeschermers is bijzondere voorzichtigheid geboden, geluiden die op gevaar duiden (geschreeuw, geluidssignalen, enz.) Vallen minder op.

Neem op tijd een pauze om niet het risico te lopen vermoeid of uitgeput te raken, wat tot een ongeval kan leiden!

Stof (bijv. Houtstof), dampen en dampen die vrijkomen tijdens het zagen kunnen schadelijk zijn voor de gezondheid. In geval van klaring stof, draag een stofmasker.

Als de motor loopt en de gashendel wordt losgelaten, draait de ketting nog enkele ogenblikken door traagheid.

Rook niet tijdens het werken of in de buurt van de kettingzaag. BRANDGEVAAR ! Brandbare benzinedampen kunnen uit het brandstofsysteem ontsnappen.

Controleer de ketting regelmatig en onmiddellijk als het gedrag verandert:

- stop de motor, wacht tot de ketting tot stilstand is gekomen;
- controleer de staat en correcte bevestiging;
- controleer de scherpte.

Raak de ketting niet aan terwijl de motor draait. Als de ketting door een voorwerp wordt geblokkeerd, stop dan onmiddellijk de motor en pas daarna het vastgelopen voorwerp verwijderen. **VERWONDINGSGEVAAR!**

Voordat u de kettingzaag verlaat: stop de motor.

Om de ketting te vervangen, moet u de motor stoppen om het risico van per ongeluk starten van de motor uit te sluiten. **VERWONDINGSGEVAAR!**

Verwijder al het licht ontvlambare materiaal (bijv. Spaanders, stukjes schors, droog gras, brandstof) uit de uitlaatgasstroom en uit de hete uitlaatdemper. **BRANDGEVAAR!** Katalysatorgeluiddempers kunnen een zeer hoge temperatuur bereiken.

Werk nooit zonder smering ketting, daarom is het noodzakelijk om altijd het oliepeil in de tank te controleren. Als het oliepeil in het reservoir te laag is, het werk moet onmiddellijk worden stopgezet.

Als de kettingzaag is blootgesteld aan spanningen buiten het toepassingsgebied van normaal gebruik (bijv. als het is blootgesteld aan hevige krachten, in het geval van een botsing of val), voordat het weer wordt aangebracht tijdens het gebruik is het absoluut noodzakelijk om ervoor te zorgen dat het in perfecte staat verkeert.

Controleer met name de dichtheid van het brandstofsysteem en de betrouwbaarheid van de veiligheidsvoorzieningen. U mag in geen geval doorgaan met gebruiken de kettingzaag als deze niet in de onberispelijke staat verkeert die nodig is om een veilige werking te garanderen. Raadpleeg bij twijfel de gespecialiseerde dealer.

Zorg ervoor dat het stationaire toerental correct is afgesteld, zodat na het loslaten van de trekker gaspedaal wordt de ketting niet meer aangedreven. Controleer en corrigeer indien nodig regelmatig de instelling van het stationair toerental. Als de ketting wordt aangedreven bij stationair toerental, ondanks correcte afstelling, de machine door een gespecialiseerde dealer laten repareren.

Zodra de motor wordt gestart, geeft de kettingzaag giftige uitlaatgassen af. Deze gassen kunnen geurloos en onzichtbaar zijn, en bevatten onverbrande koolwaterstoffen en benzeen. Werk nooit met de kettingzaag erin gesloten of slecht geventileerde ruimtes, niet als de motor is voorzien van een katalysator.

Zorg bij het werken in greppels, kuilen of besloten ruimtes altijd voor voldoende ventilatie. **GEVAAR VOOR DOOD DOOR VERGIFTIGING!**

In geval van misselijkheid, hoofdpijn, visusstoornissen (bijv. Vernauwing van het gezichtsveld) of gehoor, duizeligheid of toenemend gebrek aan concentratie, stop dan onmiddellijk met werken; deze symptomen kunnen onder andere veroorzaakt worden door een te hoge concentratie uitlaatgassen in de omgeving. lucht - gevaar voor ongevallen!

Klauw

- Gebruik de kettingzaag-velklauw die zich achter het scharnier bevindt en draai de kettingzaag rond dit punt. De klauw van de oogstmachine rolt tegen de stam.

- Als bij het zagen met de onderkant van het zaagblad, bij het zagen aan de bovenkant, de ketting vast komt te zitten of een vreemd voorwerp in het hout raakt, kan de kettingzaag plotseling naar de stam worden getrokken. de klauw tegen het te zagen hout.

- Werk nooit zonder de klauw, omdat de kettingzaag de gebruiker naar voren kan trekken. Druk de klauw altijd stevig tegen het hout.

Schokken in ruil daarvoor

- Bij het werken met een kettingzaag kunnen zeer gevaarlijke terugslag optreden.

- De terugslag treedt op wanneer het bovenste deel van het zaagbladuiteinde hout of een ander zeer hard oppervlak raakt.

- Voordat de ketting in het werkstuk snijdt, kan deze opzij glijden of overslaan (let op: groot risico op terugslag).

- De kettingzaag wordt dan plotseling naar de gebruiker geworpen en raakt uit de hand.

Verwondingsgevaar!

Neem de volgende regels in acht om speling te voorkomen:

- Invalzagen (die bestaan uit het aanvallen van de stam of het stuk hout aan het einde van de kettingzaag) mogen alleen worden uitgevoerd door personen die een speciale training hebben gevolgd!

- Let altijd op het einde van de kettinggeleider. Wees voorzichtig bij het hervatten van een snee waarmee u eerder bent begonnen.

- De ketting moet draaien voordat u begint met zagen.

- Zorg ervoor dat de ketting altijd scherp is. Let vooral op de hoogte van de diepteaanslag.

- Snoei nooit meerdere takken tegelijk. Zorg ervoor dat de kettingzaag alleen de tak raakt die u wilt zagen.

- Pas bij het knippen van een stam op voor andere stammen in de buurt.

Gedrag en werkwijze

- Gebruik de kettingzaag alleen bij goede licht- en zichtomstandigheden. Pas op voor gladde of natte plaatsen, maar ook voor ijs en sneeuw (risico op uitglijden). Het risico op uitglijden is extreem hoog bij het werken aan vers ontschorst hout (of de schors zelf).

- Werk nooit op een onstabiele ondergrond. Zorg ervoor dat er zich geen obstakels in het werkgebied

bevinden (struikelgevaar). Zorg er altijd voor dat u stevig staat.

- Zaag nooit hoger dan uw schouderhoogte.
 - Nooit zagen terwijl u op een ladder stond.
 - Klim nooit in een boom om te zagen zonder de juiste bevestigingssystemen voor uzelf en voor de kettingzaag te gebruiken. Wij raden u aan om altijd op een hoog platform (hefplatform, hefwerktuig) te werken.
 - Werk niet door te ver naar voren te leunen.
 - Geleid de kettingzaag zodanig dat geen enkel deel van uw lichaam zich binnen het zwenkbereik bevindt.
 - Gebruik de kettingzaag alleen voor het zagen van hout.
 - Raak de grond niet aan met de kettingzaag terwijl deze draait.
 - Gebruik de kettingzaag nooit om stukken hout of andere voorwerpen op te tillen of te verwijderen.
 - Verwijder vreemde voorwerpen zoals zand, stenen en spijkers uit het werkgebied. Vreemde voorwerpen kunnen het zaagapparaat beschadigen en een gevaarlijke terugslag veroorzaken.
 - Gebruik een veilige steun (zaagbok) wanneer u een boomstam na het zagen inzaagt. Gebruik de voet niet om het werkstuk te stabiliseren en laat niemand het vasthouden of stabiliseren.
 - Zet de ronde delen vast zodat ze niet kunnen draaien.
 - Om te trimmen, drukt u de getande aanslag van het lichaam van de kettingzaag stevig tegen de stam voordat u de ketting draait om de stam te zagen. Om deze handeling uit te voeren, tilt u de kettingzaag op aan de achterste handgreep en geleidt u deze met behulp van de buisvormige handgreep. De getande aanslag op het lichaam van de kettingzaag dient dan als scharnierpunt. Ga verder door lichtjes naar te drukken op de buisvormige handgreep terwijl u de zaag terugdraait. Breng de getande aanslag iets meer op het lichaam van de kettingzaag aan en til de achterste handgreep weer op.
 - Het wordt sterk aanbevolen om inval- en scheurzagen alleen uit te voeren door personen die een speciale training hebben gevolgd (hoog risico op terugslag).
 - Begin met schulpsneden met de vlakst mogelijke hoek.
- Wees vooral voorzichtig bij het maken van dit soort sneden, aangezien de getande stopper geen grip heeft.
- De ketting moet draaien als u de kettingzaag uit het hout haalt.
 - Als u meerdere sneden maakt, moet u de gashendel tussen elke snede loslaten.
 - Wees voorzichtig bij het zagen van gebarsten hout. Gescheurde stukken hout kunnen door de zaaginrichting worden aangetrokken (kans op letsel).
 - Bij het zagen met de bovenrand van het zaagblad kan de kettingzaag naar de gebruiker worden geduwd als de ketting vast komt te zitten. Om deze reden is het het beste om zo vaak mogelijk de onderrand van de geleiderail te gebruiken. De kettingzaag wordt dan van u af geduwd in plaats van naar u toe getrokken.

- Als de romp onder spanning staat, zaag dan eerst aan de zijde waar de druk wordt uitgeoefend (A). Het snijden kan dan worden uitgevoerd aan de spankant (B). Dit voorkomt dat de kettinggeleider vast komt te zitten.

WAARSCHUWING:

Het vellen en snoeien moet worden uitgevoerd door personen die een speciale training hebben gevolgd. Hoog risico op letsel!

- De kettingzaag moet tijdens het snoeien tegen de stam worden gedrukt. Gebruik niet het uiteinde van het zaagblad om te snoeien (risico op terugslag).
- Pas op voor uitgestrekte takken. Snijd geen losse takken van onderaf.
- Ga nooit op een uitgerekte stam staan om deze door te snijden.
- Voordat u een boom kapt, moet u ervoor zorgen
 - a) alleen degenen die bij het slachten betrokken zijn, bevinden zich in het werkgebied.
 - b) elk van de betrokken arbeiders is verzekerd van een obstakelvrij terugtochtpad (terugtrekking moet diagonaal achter de boom plaatsvinden, onder een hoek van 45 ° ten opzichte van het geplande afgiftepunt).
 - c) de basis van de stam is vrij van alle vreemde voorwerpen, struikgewas en takken. Zorg ervoor dat u stevig staat (struikelgevaar).
 - d) de volgende werkplek bevindt zich op een afstand van minimaal 2,5 keer de lengte van de te kappen boom. Controleer voordat u de boom kapt de richting van de val en zorg ervoor dat er geen persoon of voorwerp staat een afstand kleiner dan minimaal 2,5 keer de lengte van de boom.
- Waardering van de boom:
 - Hellingsrichting - vrije of dode takken - hoogte van de boom - natuurlijke overhang - is de boom rot?
 - Houd rekening met de richting en snelheid van de wind. Snijd geen bomen als er sterke windstoten zijn. Vermijd zaagsel (let op de richting waarin de wind waait)!
- Wortelsnede:
 - Begin met de grootste wortel. Snijd eerst verticaal en dan horizontaal.
 - Om de stam te snijden:
 - Deze inkeping bepaalt de richting van de val en helpt de boom te geleiden. De snede wordt loodrecht op de valrichting gemaakt, met een diepte van 1/3 tot 1/5 van de diameter van de stam. Oefen de inkeping dicht bij de grond.
 - Als u de inkeping corrigeert, moet dit over de hele lengte gebeuren.
 - Snijd de boom hoger dan de onderkant van de inkeping. De snede moet perfect horizontaal zijn. De afstand tussen de snede en de inkeping moet zijn ongeveer 1/10 van de diameter van de stam.
 - De breukreserve fungeert als een scharnier. Het mag nooit worden gekapt, anders is de val van de boom oncontroleerbaar. Op het juiste moment velwigen plaats.
 - Velwigen moeten van kunststof of aluminium zijn. Gebruik geen ijzeren velwigen. De ketting kan ernstig beschadigd raken als deze in aanraking komt met een ijzeren velwig.

- Plaats uzelf bij het vellen in een laterale positie ten opzichte van de vallende boom.
- Pas op voor hangende takken bij het terugtrekken na de boom geveld.
- Bij werkzaamheden op een hellend terrein moet de bediener van de kettingzaag blijven hoger of op hetzelfde niveau als de te vellen of te kappen stam.
- Pas op voor de boomstammen die van de helling kunnen rollen wanneer ze naar u toe rollen.

Uitlaat van een motor

De geluiddemper is ontworpen om het geluidsniveau te verminderen en uitlaatgassen weg te leiden van de gebruiker.

| | |
|---|--|
|  | <p style="text-align: center;">WAARSCHUWING!</p> <p>Gebruik nooit een kettingzaag met de uitlaatdemper afwezig of defect. Als de geluiddemper defect is, neemt het geluidsniveau en de kans op brand aanzienlijk toe. Zorg ervoor dat je het gereedschap hebt dat je nodig hebt om een vuur te blussen. Gebruik nooit een kettingzaag met een ontbrekende of defecte vlamdover als een vlamdover nodig is in het gebied waar u werkt.</p> |
|---|--|

Lawaai

Dit kan langdurige blootstelling aan lawaai veroorzaken permanente gehoorschade. Gebruik altijd goedgekeurde gehoorbeschermers.

Draag een "individueel" apparaat voor ruisonderdrukking

- bijv. gehoorbeschermingscapsules.

Wees extra voorzichtig, geluiden die op gevaar duiden (geschreeuw, geluidssignalen, enz.) Zijn dat wel minder opvallend.

Neem tijdig een pauze om niet het risico te lopen vermoeid of uitgeput te raken, wat tot een ongeval kan leiden!

Na het werk

Zet de motor af, vergrendel de kettingrem en plaats de kettingkast.

Vervoer en opslag

- Stop bij het verplaatsen tijdens het werk de kettingzaag en schakel de kettingrem in om onbedoeld starten van de ketting te voorkomen.
- Verplaats of vervoer de kettingzaag nooit terwijl de ketting loopt.
- Als u de kettingzaag over grote afstanden vervoert, moet u de beschermhoes voor het zaagblad plaatsen (meegeleverd met de kettingzaag).
- Draag de kettingzaag aan het buisvormige handvat. Het zaagblad moet naar beneden wijzen. Raak de geluiddemper niet aan (risico op brandwonden).

- Wanneer de kettingzaag in een voertuig wordt vervoerd, moet ervoor worden gezorgd dat deze op een veilige plaats wordt geplaatst om lekkage van brandstof of kettingolie te voorkomen.
- Bewaar de kettingzaag veilig op een droge plaats. Het mag niet buiten worden opgeslagen. Houd de kettingzaag buiten het bereik van kinderen.
- Voordat u de kettingzaag voor langere tijd opbergt of vervoert, moeten de brandstof- en olietanks volledig worden geleegd.

Onderhoud

- Stop voor het uitvoeren van onderhoudswerkzaamheden de kettingzaag en verwijder de bougie uit de bougie.
 - Voordat u met uw werk begint, moet u ervoor zorgen dat de kettingzaag veilig werkt, en in het bijzonder dat de kettingrem werkt. Zorg ervoor dat de ketting scherp en strak is.
 - De kettingzaag moet werken met een laag geluidsniveau en een lage gasemissie. Om dit te doen, moet u ervoor zorgen dat de carburateur correct is afgesteld.
 - Maak de kettingzaag regelmatig schoon.
 - Zorg er regelmatig voor dat de tankdoppen goed vastgedraaid zijn.
- Volg de richtlijnen voor ongevallenpreventie van beroepsverenigingen en verzekeringsmaatschappijen. Breng geen wijzigingen aan de kettingzaag aan. U zou dan uw eigen veiligheid in gevaar brengen. Voer alleen de onderhouds- en reparatiewerkzaamheden uit zoals beschreven in de handleiding. Alle andere onderhouds- of reparatiewerkzaamheden moeten worden uitgevoerd door de klantenservice van ELEM GARDEN TECHNIC. Gebruik alleen originele reserveonderdelen en accessoires van ELEM GARDEN TECHNIC.

Het gebruik van andere reserveonderdelen dan originele ELEM GARDEN TECHNIC-onderdelen en accessoires, evenals het gecombineerd gebruik van een zaagblad en een ketting van niet-goedgekeurde lengte, brengt een hoog risico op ongevallen met zich mee. Wij aanvaarden geen aansprakelijkheid voor enig ongeval of schade als gevolg van het gebruik van niet-goedgekeurde zaagmachines of accessoires.

Reiniging en onderhoud voor opslag

LET OP: Bewaar een kettingzaag nooit langer dan 30 dagen zonder de volgende procedures te volgen. Als de kettingzaag langer dan 30 dagen moet worden opgeslagen, moet opslagonderhoud worden uitgevoerd. Als deze instructies niet worden opgevolgd, zal de brandstof die in de tank achterblijft verdampen en een pasta-achtig residu achterlaten. Dit kan startproblemen veroorzaken en tot kostbare reparaties leiden.

- Verwijder voorzichtig de dop van het reservoir zodat de druk vrijkomt. Tap vervolgens de tank voorzichtig af.

- Start de motor en laat deze lopen tot hij afslaat. Verwijder vervolgens de benzine uit de carburateur.
 - Laat de motor afkoelen (ongeveer 5 minuten).
 - Gebruik een dopsleutel om de bougie te verwijderen.
 - Giet een theelepel schone 2-taktolie in de verbrandingskamer. Trek voorzichtig een paar keer aan de starterkabel om de interne componenten te coaten.
- Vervang dan de kaars.

OPMERKING: Bewaar de machine op een droge plaats uit de buurt van vuurhaarden, zoals een boiler, boiler, gasdroger, enz.

Haal de machine uit de opslaglocatie

- Verwijder de bougie.
- Trek stevig aan de starterkabel om overtollige olie uit de verbrandingskamer te laten lopen.
- Maak de bougie schoon of monteer een nieuwe met een goede elektrodenafstand.
- Maak de machine klaar voor gebruik.
- Vul de tank met een goed benzine / oliemengsel.

Eerste hulp

Zorg ervoor dat er bij een ongeval altijd direct een EHBO-does beschikbaar is. Nadat u een onderdeel van de EHBO-does heeft gebruikt, moet u deze onmiddellijk vervangen.

Geef de volgende informatie op als u hulp aanvraagt:

- De plaats van het ongeval
- Wat is er gebeurd
- Het aantal gewonden
- Het soort verwondingen
- Uw naam !

Trillingen

*Na een vrij lange gebruiksperiode van de machine kunnen de trillingen de bloedtoevoer naar de handen verstoren.
("Witte vingerziekte").*

Het is niet mogelijk een algemeen geldende gebruiksduur vast te stellen, aangezien het effect van trillingen van meerdere factoren afhangt.

De volgende voorzorgsmaatregelen kunnen worden gebruikt om de gebruiksduur te verlengen:

- houd uw handen warm (draag warme handschoenen);
- pauzes nemen.

De volgende factoren verkorten de gebruiksduur:

- persoonlijke neiging om te lijden slechte bloedtoevoer (symptomen: vaak koude vingers, tintelingen);
- gebruik bij lage temperaturen ambient;
- kracht uitgeoefend op de handgrepen (een zeer stevige grip belemmert de irrigatie

bloed).

Als u de machine regelmatig gebruikt voor lange tijd en de symptomen hierboven aangegeven (bijv. tintelingen in de vingers) is meerdere keren demonstrenen, is het aanbevolen om te worden onderzocht door dokter.

Inhoud

1. Voor een veilig gebruik
2. Verklaring van de symbolen op de machine
3. Kettinggeleider en zaagketting installeren
4. Brandstof en kettingolie
5. De motor bedienen
6. Zagen
7. Onderhoud
8. Onderhoud van zaagketting en kettinggeleider
9. Probleemverhelpingsgids
10. Specificaties

1. Voor een veilig gebruik



1. Gebruik nooit een kettingzaag als u vermoeid, ziek of ongesteld bent of onder de invloed van medicatie die u slaperig kan maken, of als u onder invloed van alcohol of drugs bent.



2. Gebruik veiligheidsschoenen, goed aanpassende werkkledij en ogen-, gehoor- en hoofdbeschermingsinrichtingen.



3. Let steeds op bij de omgang met brandstof. Veeg alle gemorste brandstof op en verplaats de kettingzaag dan minstens 3 m van het tankpunt vooraleer u de motor start.

- 3a. Verwijder alle bronnen van vonken of vlammen (bijv. roken, open vlammen of werk dat vonken kan veroorzaken) in de zones waar brandstof wordt gemengd, uitgegoten of opgeslagen.
- 3b. Rook niet terwijl u brandstof hanteert of terwijl u de kettingzaag gebruikt.



4. Laat geen andere personen in de buurt van de kettingzaag komen bij het starten of zagen. Houd omstanders en dieren weg uit de werkzone. Kinderen, huisdieren en omstanders moeten minimum 10 m uit de buurt blijven als u start of werkt met de kettingzaag.



5. Begin nooit te zagen vooraleer u een schone werkzone, stevige voetensteun en een gepland uitwijkpad van de vallende boom hebt.

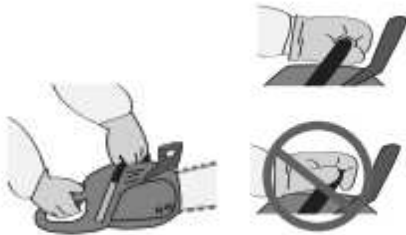

6. Houd de kettingzaag steeds stevig vast met beide handen als de motor draait. Gebruik een stevige greep met duim en vingers die de hendels van de kettingzaag omklemmen.



7. Houd alle lichaamsdelen uit de buurt van de zaagketting als de motor draait.



8. Vooraleer u de motor start moet u zorgen dat de zaagketting niet in contact komt met enig object.



9. Draag de kettingzaag steeds met de motor uitgezet, de kettinggeleider en zaagketting langs achter en de geluiddemper uit de buurt van uw lichaam.
10. Inspecteer de kettingzaag steeds voor elk gebruik op slijtage, losse of beschadigde onderdelen. Gebruik nooit een kettingzaag die beschadigd, verkeerd afgesteld is of die niet volledig en veilig is geassembleerd. Zorg dat de zaagketting ophoudt te bewegen als de gashendeltrekker wordt losgelaten.



11. Alle kettingzaagwerkzaamheden buiten de elementen opgesomd in de gebruikershandleiding moeten worden uitgevoerd door bekwame kettingzaagtechnici. (Bijv., als verkeerde werktuigen worden gebruikt om het vliegwiel te verwijderen, of als een verkeerd werktuig wordt gebruikt om het vliegwiel vast te houden om de koppeling te verwijderen, kan structurele schade aan het vliegwiel optreden die vervolgens het element kan doen uiteenvallen.)
12. Zet de motor steeds uit vooraleer u de kettingzaag neerzet.



13. Wees uiterst voorzichtig bij het zagen van klein kreupelhout en jonge boompjes, aangezien broze materialen de zaagketting kunnen vastgrijpen en naar u worden geslingerd of u uit evenwicht kunnen brengen.
14. Bij het zagen van een tak die onder spanning staat, moet u opletten voor het terugspringen, zodat u niet wordt getroffen

als de spanning in de houtvezels wordt vrijgelaten.



15. Zaag nooit bij krachtige wind, slecht weer, wanneer zichtbaarheid slecht is of bij heel hoge of lage temperaturen. Controleer de boom steeds op dode takken die kunnen neervallen tijdens het vellen van de boom.



16. Houd de hendels droog, schoon en vrij van olie of brandstofmengsel.
17. Gebruik de kettingzaag alleen in goed verluchte zones. Start of gebruik de motor nooit binnen een gesloten ruimte of gebouw. Uitlaatrook bevat gevaarlijke koolmonoxide.
18. Gebruik de kettingzaag niet in een boom tenzij u hiervoor een speciale opleiding hebt gevolgd.



19. Let op voor de terugstoot. Terugstoot is de opwaartse beweging van de kettinggeleider die optreedt als de zaagketting aan de neus van de kettinggeleider in contact komt met een voorwerp. Terugstoot kan leiden tot gevaarlijk controleverlies over de kettingzaag.



20. Bij het vervoer van uw kettingzaag moet u zorgen dat de gepaste kettinggeleiderschede op haar plaats zit.



VEILIGHEIDSVOORZORGEN TEGEN TERUGSTOOT VOOR KETTINGZAAGGEBRUIKERS

WAARSCHUWING

Terugstoot kan optreden als de neus of punt van de kettinggeleider een voorwerp raakt, of als het hout de zaagketting inklemt tijdens het zagen. Puntcontact kan in bepaalde gevallen een bliksemsnelle achteruitreactie veroorzaken, waardoor de kettinggeleider naar boven en naar achter in de richting van de operator wordt geslingerd. De zaagketting samenknijpen langsheen de bovenkant van de kettinggeleider kan de kettinggeleider snel terugduwen in de richting van de operator. Elk van deze reacties kan u de controle over de zaag doen verliezen, wat kan leiden tot ernstige kwetsuren. Betrouw niet uitsluitend op de in uw zaag ingebouwde veiligheidsinrichtingen. Als kettingzaaggebruiker moet u meerdere stappen ondernemen om uw zaagwerken vrij van ongevallen en kwetsuren te houden.



- (1) Met een basisbegrip van terugstoot kunt u verrassingselementen verminderen of wegnemen. Plotse verrassingen kunnen tot een ongeval leiden.
- (2) Bewaar een goede greep op de zaag met beide handen, de rechterhand op de achterste hendel en de linkerhand op de voorste hendel, als de motor draait. Gebruik een stevige greep met duimen en vingers die de hendels van de kettingzaag omklemmen. Een stevige greep zal u de terugstoot helpen verminderen en de controle over de zaag helpen bewaren.
- (3) Zorg dat de zone waarin u zaagt vrij van hindernissen is. Laat de neus van de kettinggeleider niet in contact komen met een boomstam, tak of enige andere hindernis die kan worden getroffen terwijl u met de zaag werkt.
- (4) Zaag met hoge motortoerentallen.



- (5) Reik niet te ver en zaag niet boven schouderhoogte met de kettingzaag.
- (6) Volg de slijp- en onderhoudsinstructies van de fabrikant voor de kettingzaag.

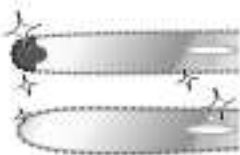

- (7) Gebruik alleen vervangstangen en – kettingen gespecificeerd door de fabrikant of gelijkwaardige producten.

2. Verklaring van de symbolen op de machine

Voor een veilig gebruik en onderhoud zijn symbolen in reliëf aangebracht op de machine. Volgens deze aanduidingen moet u opletten dat u geen fouten maakt.

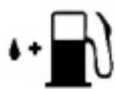

De tankopening "MIX GASOLINE"

Positie: Tankdop



De opening om kettingolie bij te vullen

Positie: Oliedop



Als u de schakelaar op "O" zet, stopt de motor onmiddellijk.

Positie: Bovenaan de achterste hendel



| EN | NL |
|-------|------------------|
| CHOKE | CHOKE |
| START | START |
| RUN | MACHINE- LOOP |

De motor starten. Als u de chokeknop uittrekt (rechts achteraan de achterste hendel) tot het punt van de pijl, kunt u de startmodus als volgt instellen:

- Eerste-trap positie – startmodus als de motor warm is.
- Tweede-trap positie – startmodus als de motor koud is.

Positie: Rechts bovenaan het luchtfilterdeksel

H

De schroef onder de "H"-stempel is de hogesnelheidsafstelschroef.

L

De schroef onder de "L"-stempel is de lagesnelheidsafstelschroef.

De schroef links van de "T"-stempel is de vrijloopafstelschroef.

Positie: Linkerkant van de achterste hendel

T

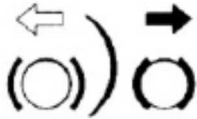

Toont de richtingen waarin de kettingrem wordt losgelaten (witte pijl) en geactiveerd (zwarte pijl).

Positie: Voorzijde van het kettingdeksel

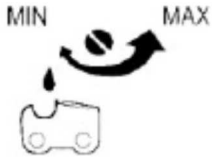

Als u de stang met schroevendraaier verdraait, volg dan de pijl naar de "MAX"-positie, de kettingolie stroomt meer en als u naar de "MIN"-positie draait, stroomt de olie minder.

Positie: Onderkant van de krachtbron

3. Kettinggeleider en zaagketting installeren

Een standaard kettingzaagpakket bevat de afgebeelde elementen.

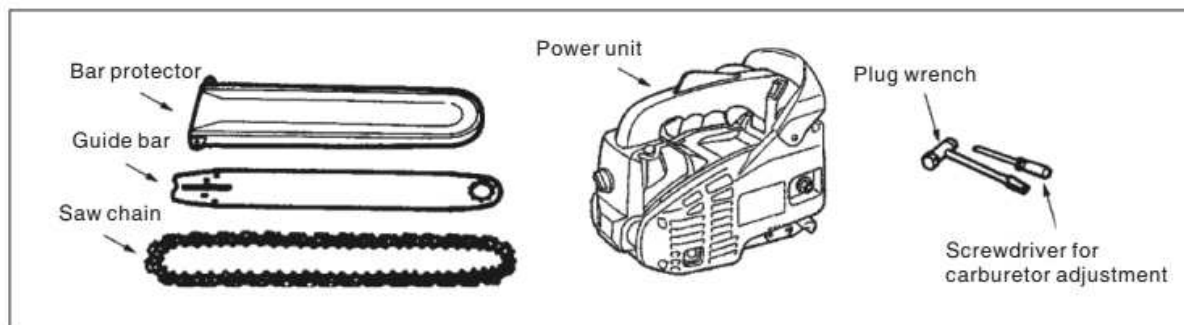

| EN | NL |
|---------------------------------------|--|
| Bar protector (optional) | Stangbeschermer (optioneel) |
| Guide bar | Kettinggeleider |
| Saw chain | Zaagketting |
| Power unit | Krachtbron |
| Plug wrench | Bougiesleutel |
| Screwdriver for carburetor adjustment | Schroevendraaier voor carburatorafstelling |

Open de doos en installeer de kettinggeleider en de zaagketting als volgt op de krachtbron:

**De zaagketting heeft heel scherpe randen.
Gebruik dikke werkhandschoenen voor veiligheid.**

1. Trek de beschermkap naar de voorste hendel om na te gaan of de kettingrem niet is ingeschakeld.
2. Draai de moeren los en verwijder het kettingdeksel.
3. Zet de hanger vast achteraan de krachtbron met een schroef.

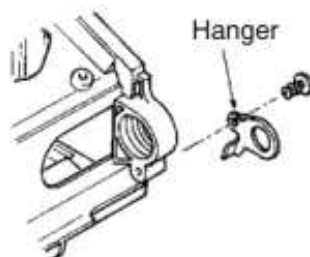

| EN | NL |
|--------|--------|
| Hanger | Hanger |

4. Monteer de kettinggeleider en breng dan de zaagketting aan rond de stang en het tandwiel.

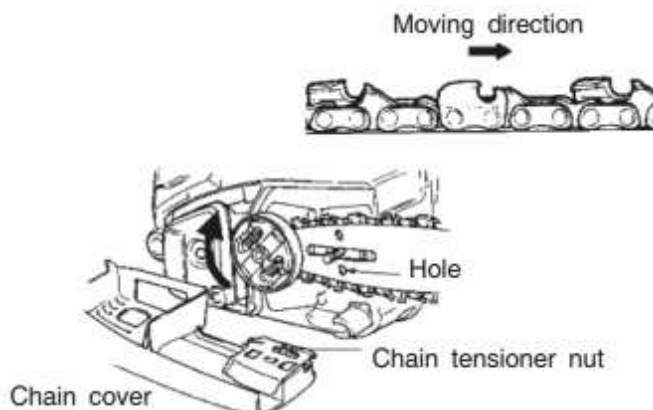

| EN | NL |
|---------------------|-------------------|
| Moving direction | Bewegingsrichting |
| Hole | Gat |
| Chain tensioner nut | Kettingspanmoer |
| Chain cover | Kettingschede |

Nota: Let op de correcte richting van de zaagketting.

Bewegingsrichting



5. Breng de kettingspanmoer aan in het onderste gat van de kettinggeleider en installeer dan het kettingdeksel en zet de montagebout vast met de vingers.

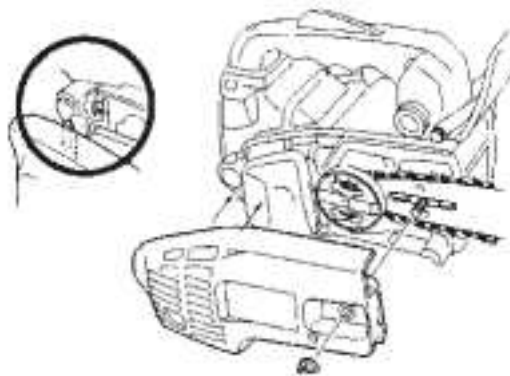

Bij het installeren van het kettingdeksel zorgen dat u de haak volledig achteraan het deksel bevestigd.

Terwijl u de punt van de stang vasthoudt: de kettingspanning afstellen door de spanschroef te verdraaien tot de straps de onderzijde van de stantrail net raken.

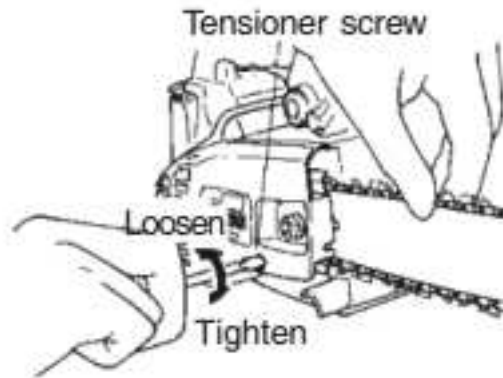

| EN | NL |
|-----------------|-------------|
| Tensioner screw | Spanschroef |
| Loose | Losdraaien |
| Tighten | Aanspannen |

7. Span de moeren stevig aan met de stangpunt naar boven (11.8 ~ 14.7N.m/120 ~150kg-cm). Controleer de ketting dan op vlote rotatie en correcte spanning terwijl u deze met de hand verplaatst. Span indien nodig opnieuw aan met het kettingdeksel los.

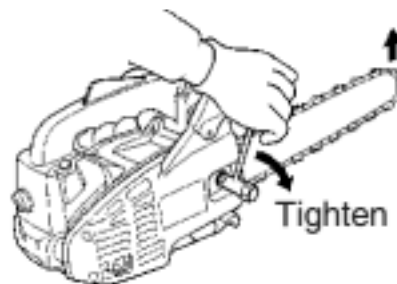

| EN | NL |
|---------|------------|
| Tighten | Aanspannen |

8. Span de spanschroef aan.

Een nieuwe ketting zal haar lengte vergroten in het begin van het gebruik. Controleer de spanning regelmatig en stel ze bij aangezien een losse ketting gemakkelijk kan ontsporen of snelle slijtage kan veroorzaken van zichzelf en de kettinggeleider.

Kam

Apparaat voor het koppelpunt van de geleidingsrail en is gezwenkt wanneer het in contact met een boom of log.

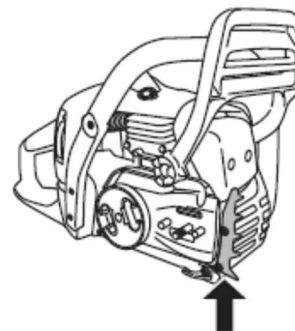

Montage van de grijper

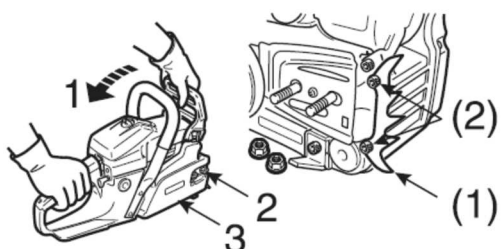

1. Draai de kettingrem
2. twee moeren
3. Koppelingshuis
- (1) Claw slachten
- (2) Twee bouten

Draai de twee schroeven los en verwijder het deksel

- Vraag de kam op de machine
- Draai de twee bouten (2)
- Installeer zaagblad en ketting slepen.

4. Kettinggeleider
5. Koppeling
6. Gat in het zaagblad
7. brancard
8. Rem-connector
9. Spanning van de ketting
10. Voorste handbescherming (remhendel)

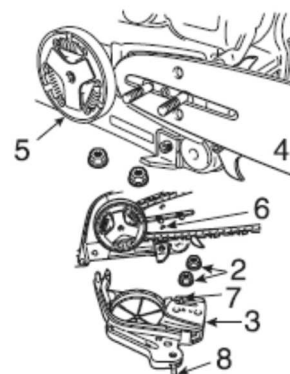

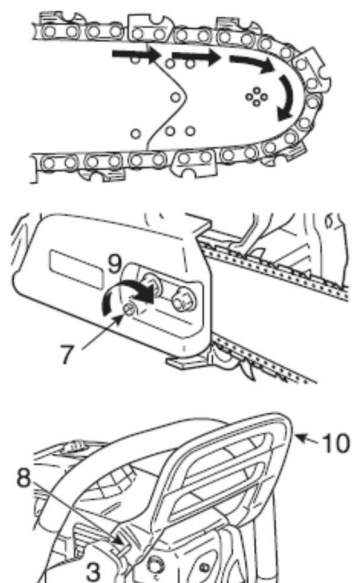

Monteer de ketting zoals afgebeeld.
(Zorg ervoor dat de tanden wijzen in de goede richting)

Laat het remsysteem, installeer dan de koppelingsdeksel door paspennen op het zaagblad.
Draai de twee moeren.
Zorg ervoor dat de kettingspanner goed op zijn plaats in het gat van de kettinggeleiding.

Lijn de connector rem koppelingshuis aan de kant van de groef voorste handbeschermer.

4. Brandstof en kettingolie

■ BRANDSTOF

WAARSCHUWING

• Benzine is heel ontvlambaar. Vermijd te roken of enige vlam of vonk in de buurt van de brandstof te brengen. Zorg dat u de motor stopt en laat afkoelen voor u de brandstof bijvult. Voer het bijvullen van de brandstof buiten op aardegrond uit en verplaats u minstens 3 m van het vulpunt vooraleer u de motor start.



• Gebruik geen BIA of TCW (2-takt watergekoelde type) gemengde olie.



■ AANBEVOLEN MENGVERHOUDING BENZINE 40 : OLIE 1

- Uitlaatmissie wordt geregeld door de fundamentele motorparameters en componenten (carburetie, ontstekingstijdstip en poorttiming) zonder toevoeging van enige grote uitrusting of de introductie van enig inert materiaal tijdens verbranding.
- Deze motoren zijn gecertificeerd om te werken op loodvrije benzine.
- Zorg dat u benzine gebruikt met een minimum octaangetal van 89 RON (USA/Canada: 87AL).
- Als u een benzine met een lager octaangetal dan voorgeschreven gebruikt, bestaat er gevaar dat de motortemperatuur stijgt en een motorprobleem zoals vastlopen van de zuiger hierdoor plaatsvindt.
- Loodvrije benzine wordt aanbevolen om de verontreiniging van de lucht te verminderen ter bescherming van uw gezondheid en van het milieu.
- Benzines van slechte kwaliteit of oliën kunnen dichtingsringen, brandstofleidingen of brandstoftank van de motor beschadigen.

■ HOE BRANDSTOF MENGEN

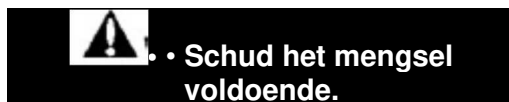

1. Meet de te mengen hoeveelheden benzine en olie.
2. Giet enige benzine in een schone, goedgekeurde brandstofbus.
3. Giet alle olie in de bus en schud het mengsel door elkaar.
4. Giet de rest van de benzine in de bus en schud nogmaals gedurende minstens een minuut. Omdat sommige oliën moeilijk te schudden kunnen zijn afhankelijk van de olieïngrediënten, is voldoende schudden nodig om te zorgen voor een lange motorlevensduur. Bij onvoldoende schudden moet u opletten voor het toegenomen gevaar van snel vastlopen van de zuiger door een abnormaal mager mengsel.
5. Plaats een duidelijke aanduiding op de buitenzijde van de bus om vermengen met benzine of andere brandstofvaten te voorkomen.

6. Duid de inhoud aan op de buitenzijde van de brandstofbus voor een gemakkelijke identificatie

■ **BRANDSTOF BIJVULLEN**

1. Draai de tankdop los en neem deze af. Plaats de dop op een stofvrije plaats.
2. Giet brandstof in de brandstoftank tot 80% van de volle capaciteit.
3. Zet de tankdop stevig vast en veeg eventueel gemorste brandstof rond de kettingzaag op.



WAARSCHUWING

1. Kies een aardegrond voor het bijvullen van de brandstof.
2. Verplaats u minstens 3 meter weg van het tankpunt voor u de motor start.
3. Stop de motor voor u de brandstof van de kettingzaag bijvult. Zorg er op dat moment voor dat u de gemengde benzine in de bus voldoende door elkaar schudt.

■ **VOOR EEN LANGE MOTORLEVENSDUUR MOET U VERMIJDEN:**

1. **BRANDSTOF ZONDER OLIE (RUWE BENZINE)** – Deze zal snel ernstige schade aan de interne motoronderdelen veroorzaken.
2. **GASOHOL (alcoholbenzine)** – Deze kan beschadiging van rubber en/of plastic onderdelen en verstoring van motorsmering veroorzaken.
3. **OLIE VOOR 4-TAKTMOTORGEbruik** – Deze kan vervuiling van de bougie, uitlaatpoortblokkering of zuigerringvastkleving veroorzaken.
4. **Gemengde brandstoffen die ongebruikt werden gelatin gedurende een maand of langer kunnen** de carburator verstoppen met als gevolg dat de motor niet behoorlijk zal werken.
5. In geval van langdurig opslaan van het product moet de brandstoftank reinigen na het ledigen ervan. Vervolgens de motor activeren en de samengestelde brandstof verwijderen uit de carburator.
6. In geval van opruiming van de gebruikte gemengde-oliebus mag u deze alleen weggoien via een erkend recyclagecentrum.

Nota: Voor details van de kwaliteitswaarborging moet u de beschrijving zorgvuldig lezen in het hoofdstuk Beperkte Waarborg. Bovendien worden normale slijtage en verandering in product zonder functionele invloed niet gedekt door de waarborg. Let ook op dat als het gebruik in de instructiehandleiding niet wordt nageleefd betreffende de gemengde benzine enzovoort zoals hierin beschreven, de machine dan eventueel niet gedekt zal worden door de waarborg.

■ **KETTINGOLIE**

Het gebruik van de dalende olie (straal tuinieren in supermarkten)

5. De motor bedienen



WAARSCHUWING!
Voor het starten moet
u rekening houden met de volgende punten:

De kettingrem moet geactiveerd zijn wanneer de motorzaag wordt gestart, om het risico van contact met de draaiende ketting bij de start te verminderen.

Start de motorkettingzaag nooit zonder dat zaagblad, ketting en alle kappen gemonteerd zijn. Anders kan de koppeling losraken en persoonlijk letsel veroorzaken.

Plaats de machine steeds op een stabiele ondergrond. Zorg ervoor dat u stevig staat en dat de ketting niet in contact kan komen met een voorwerp.

Hou onbevoegden uit het werkgebied.
Wikkel het startkoord nooit rond uw hand.

Het is heel gevaarlijk een kettingzaag te gebruiken die gebroken onderdelen bevat of waarin enige onderdelen ontbreken.

■ DE MOTOR STARTEN

1. Vul brandstof en kettingolietanks respectievelijk en draai de doppen goed dicht.



| EN | NL |
|-----------|-------------|
| Fuel | Brandstof |
| Chain oli | Kettingolie |

2. Druk continu op de aanzuigpeer tot brandstof in de peer aankomt.



3. Zet de schakelaar in de "I"-stand

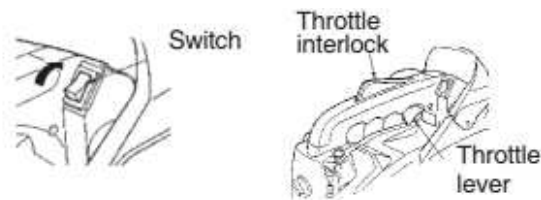

| EN | NL |
|--------------------|------------------------|
| Switch | Schakelaar |
| Throttle interlock | Gashendelvergrendeling |
| Throttle lever | Gashendel |

5. Trek de chokeknop uit tot de tweede-trap positie. De choke zal sluiten en de gashendel zal dan in de startpositie worden geplaatst.

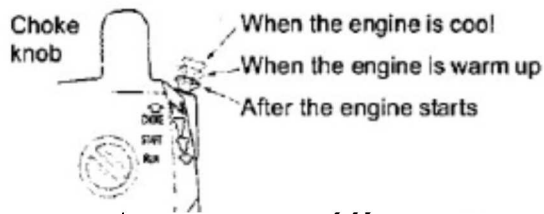

Als de motor koel is
 Als de motor opgewarmd is
 Nadat de motor gestart is

| | |
|------------|-----------|
| | NL |
| Choke Knob | Chokeknop |

Nota: Bij het herstarten van de motor onmiddellijk na het uitzetten ervan, de chokeknop in de eerste-trap positie zetten (choke open en gashendel in de startpositie).

Nota: Zodra de chokeknop is uitgetrokken, keert deze terug naar de bedrijfspositie zelfs als u er met uw vinger op drukt. Als u de chokeknop wenst terug te brengen naar de bedrijfspositie, trek de gashendel dan in plaats daarvan uit.

5. Terwijl u de kettingzaag stevig op de grond houdt, moet u stevig trekken aan het startersnoer.



Start de motor niet terwijl de kettingzaag aan één hand hangt. De zaagketting kan uw lichaam raken. Dit is heel gevaarlijk

6. Wals de motor is gestart, duw de chokeknop dan eerst in naar de eerste-trap positie en trek dan opnieuw aan de starter om de motor te starten.
 7. Laat de motor opwarmen met de gashendel lichjes uitgetrokken.

Blijf uit de buurt van de zaagketting aangezien deze zal beginnen draaien na het starten van de motor.

Vooraleer u de motor start moet u zorgen dat de zaagketting niet in contact komt met enig object.

■ DE OLIETOEVOER CONTROLEREN

Zorg dat u de kettinggeleider en de ketting goed opstelt bij het controleren van de olietoevoer. Zo niet kunnen de roterende onderdelen blootgelegd worden. Dit is een heel gevaarlijke situatie.

Na het starten van de motor moet u de ketting met middelhoge snelheid laten draaien en nagaan of de kettingolie wordt verspreid zoals getoond op de afbeelding.



| EN | NL |
|-----------|-------------|
| Chain oil | Kettingolie |

De kettingoliestroom kan worden veranderd door een schroevendraaier in het gat onderaan de koppelingszijde te steken. Pas aan volgens uw werkomstandigheden.

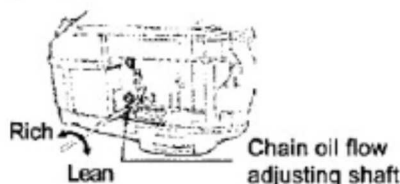

| EN | NL |
|--------------------------------|--------------------------|
| Rich | Rijk |
| Lean | Arm |
| Chain oil flow adjusting shaft | Kettingoliestroomregelas |

Nota: De olietank moet bijna leeg zijn als de brandstof verbruikt is. Vergeet niet de olietank te hervullen telkens u de zaag bijtankt.

■ DE CARBURATOR AFSTELLEN

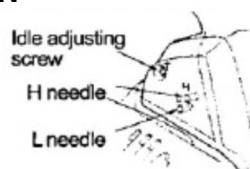

| EN | NL |
|----------------------|-----------------------|
| Idle adjusting screw | Vrijlooptregelschroef |
| H needle | H-naald |
| L needle | L-naald |

De carburator op uw kettingzaag werd in de fabriek afgesteld, maar kan fijnafstemming vereisen door een verandering in de bedrijfsomstandigheden. Vooraleer de carburator af te stellen moet u zorgen dat de voorziene lucht/brandstoffilters schoon en nieuw zijn en dat de brandstof goed gemengd is.

Bij het afstellen moet u de volgende stappen ondernemen:

Nota: Zorg dat u de carburator afstelt met de zaagketting aangebracht

1. Stop de motor en schroef de H- en L-naalden in tot deze stoppen. Forceer deze handeling nooit. Zet ze vervolgens terug met het oorspronkelijke aantal omwentelingen zoals hieronder getoond.

H-naald: $1\frac{1}{4} \pm \frac{1}{4}$

L-naald: $1\frac{1}{2} \pm \frac{1}{4}$

2. Start de motor en laat deze opwarmen met half geopende gashendel.
3. Draai de L-naald voorzichtig rechtsom om een positie te vinden waarin u een maximale vrijloopsnelheid bekomt en zet de naald dan opnieuw een kwartslag ($\frac{1}{4}$) linksom.
4. Draai de vrijloopafstelschroef (T) linksom zodat de zaagketting niet draait. Als de vrijloopsnelheid te traag is, draai de schroef dan rechtsom.
5. Maak een testinsnijding en stel de H-naald af op de beste snijkracht, niet op maximale snelheid.

■ KETTINGREM

De kettingrem is een inrichting die de ketting onmiddellijk stopt als de kettingzaag een terugslag ondervindt door terugstoot. Normaal wordt de rem automatisch geactiveerd door inertiekracht. Deze kan ook manueel worden geactiveerd door de remhendel (beschermkap linkerkant) naar onder voorwaarts te drukken. Als de rem in werking treedt, springt een gele conus omhoog vanuit de basis van de remhendel.

De rem loszetten

Trek de remhendel omhoog naar de linker hendel tot deze op zijn plaats klikt.

- Als de rem in werking treedt, laat de gashendel dan vrij om de motorsnelheid te verlagen. Continu bedrijf met de rem ingeschakeld zal hitte opwekken van de koppeling en kan problemen veroorzaken.
- Bij machine-inspectie voor elke opdracht moet u de bedrijfstoestand van de rem controleren volgens de na te leven stappen.

1. Start de motor en grijp de hendel stevig vast met beide handen.
2. Trek aan de gashendel om de ketting in bedrijf te houden, duw op de remhendel (beschermkap aan linkerkant) naar onder voorwaarts en gebruik daarvoor de achterzijde van uw linkerhand.
3. Als de rem in werking treedt en de ketting wordt gestopt, laat de gashendel dan vrij.
4. De rem loszetten.



| EN | NL |
|--------------------|------------------|
| Release | Vrijgeven |
| Activate the brake | De rem activeren |

■ DE MOTOR STOPPEN

1. Laat de gashendel vrij om de motor enkele minuten te laten stationair draaien.
2. Zet de schakelaar in de "0" (STOP)-positie.



| EN | NL |
|--------|------------|
| Switch | Schakelaar |

6. Zagen



- Vooraleer aan uw werkzaamheden te beginnen moet u het hoofdstuk "Voor veilig machinebedrijf" lezen. Het is aan te raden eerst te oefenen met het zagen van gemakkelijke houtblokken. Dit helpt u ook vertrouwd te raken met uw machine.
- Volg steeds de veiligheidsregels. De kettingzaag mag alleen worden gebruikt voor het zagen van hout. Het is verboden andere materiaaltypes te snijden. Trillingen en terugstoot variëren met verschillende materialen en de vereisten van de veiligheidsregels zouden daarbij niet worden nageleefd. Gebruik de kettingzaag niet als hendel voor het opheffen, verplaatsen of splijten van voorwerpen. Zet de zaag niet vast over vaste standers. Het is verboden werktuigen of toepassingen vast te maken aan de kettingzaag buiten deze gespecificeerd door de fabrikant.

Het is niet nodig de zaag te forceren in de zaagsnede. Oefen slechts lichte druk uit terwijl de motor met volle gas draait.

Als de kettingzaag in de zaagsnede wordt gegrepen, probeer deze dan niet met geweld los te trekken, maar gebruik een wig of een hensel om de snede te openen.

LET OP VOOR TERUGSTOOT



- Deze zaag is uitgerust met een kettingrem die de ketting zal stoppen in ge val van terugstoot bij correct kettingzaaggebruik. U moet het kettingrembedrijf controleren voor elk gebruik door de zaag met volle gas te laten werken gedurende 1-2 seconden en de voorste handbescherming naar voor te duwen. De ketting moet onmiddellijk stoppen met de motor op volle snelheid. Als de ketting traag is in stoppen of niet stopt, vervang dan de remband en koppelingstrommel voor gebruik.



Het is uiterst belangrijk dat de kettingrem wordt gecontroleerd op goed bedrijf voor elk gebruik en dat de ketting scherp is om het terugstootveiligheidsniveau van deze zaag in stand te houden. Verwijderen van de veiligheidsinrichtingen, ongepast onderhoud of verkeerde vervanging van de kettinggeleider of ketting kunnen het risico van ernstige kwetsuur door terugstoot verhogen.

■ EEN BOOM VELLEN

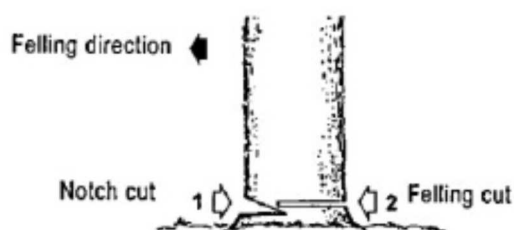

| EN | NL |
|-------------------|-----------------|
| Felling direction | Boomvelrichting |
| Notch cut | Keepuitsnijding |
| Felling cut | Boomvelsnede |

1. Beslis over de boomvelrichting rekening houdend met de wind, groeirichting van de boom, locatie van zware takken, voltooiingsgemak van de taak na het vellen en andere factoren.
2. Tijdens het vrijmaken van de zone rond de boom moet u een goede voetensteun en uitwijkpad uitwerken.
3. Maak een keepuitsnijding één derde van de doorsnede in de boom aan de boomvelzijde.
4. Maak een boomvelsnede aan de andere zijde van de keepuitsnijding en iets hoger dan de onderkant van de keepuitsnijding.

Als u een boom velt, zorg dan dat u arbeiders in de buurt waarschuwt voor het gevaar.

In stukken snijden en van takken ontdoen

- Zorg dat u steeds stevig met beide voeten op de grond staat. Ga niet op de boomstam staan.
- Let op voor het omrollen van een doorgezaagde boomstam. Vooral als u op een helling aan het werken bent moet u boven de boomstam postvatten.
- Volg de instructies in "Voor een veilig bedrijf" om terugstoot van de zaag te voorkomen

Vooraleer het werk te starten moet u de buigkrachtrichting binnen in de te zagen boomstam controleren. Voltooi het zagen steeds aan de tegenzijde van de buigrichting om te voorkomen dat de kettinggeleider in de zaagsnede wordt gegrepen.

Een op de grond liggende boomstam

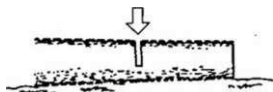

Zaag halfweg naar onder, rol de boomstam dan om en zaag aan de andere zijde.

Een van de grond weggehouden boomstam

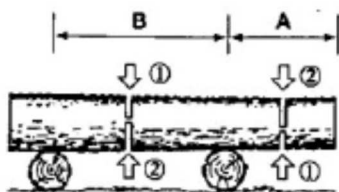

In zone A omhoog zagen vanaf het onderste derde en afwerken door langs boven naar onder te zagen. In zone B omlaag zagen vanaf het bovenste derde en afwerken door langs onder naar boven te zagen.

De takken van gevallen boom snijden

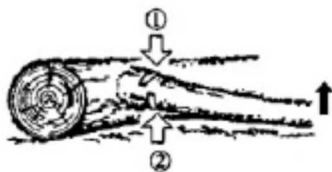

Eerst controleren aan welke zijde de tak gebogen is. Maak dan de eerste snede vanaf de gebogen zijde en werk af door aan de andere zijde te zagen.

Let op voor het terugspringen van een afgezaagde tak

Snoeien van staande boom

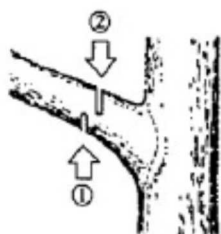

Snoei opwaarts vanaf onder en voltooi van boven naar onder.

- Gebruik geen wankelende voetenstand of ladder.
- Reik niet te ver tijdens het werken met de machine.
- Zaag niet boven schouderhoogte.
- Gebruik steeds beide handen om de zaag vast te houden.

7. Onderhoud

Vooraleer de machine te reinigen, te inspecteren of te herstellen moet u zorgen dat de motor is gestopt en is afgekoeld. Koppel de bougie los om ongewild starten te voorkomen.

■ ONDERHOUD NA ELK GEBRUIK

1. Luchtfilter

Draai de knop los en verwijder het luchtfilterdeksel. Neem de filterelementen af en tik het aangehechte zaagsel af. Als ze extreem vuil zijn, was ze dan al schuddend af met benzine. Droog ze volledig vooraleer ze opnieuw te installeren.



2. Oliepoort

Demonteer de kettinggeleider en controleer de oliepoort op verstopping.

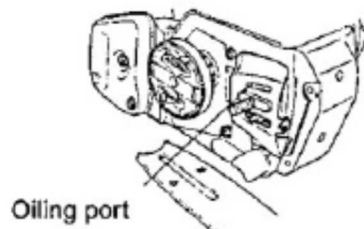

| EN | NL |
|-------------|----------------|
| Oiling port | Olievulopening |

3. Kettinggeleider

Als de kettinggeleider wordt gedemonteerd, verwijder dan het zaagsel in de geleidergroef en de olietoevoerpoort. <Type : tandwielneus>

Smeer het neustandwiel van de aanvoerpoort aan de punt van de kettinggeleider.

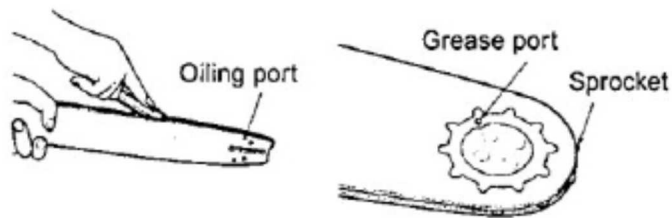

| EN | NL |
|-------------|------------------|
| Oiling port | Olietoevoerpoort |
| Grease port | Smeeropening |
| Sprocket | Kettingwiel |

4. Overige

Controleer op brandstoflek en losse bevestigingselementen en schade aan belangrijke delen, in het bijzonder hendelverbindingen en kettinggeleidermontagepunt. Als enige gebreken worden gevonden, zorg dan dat u deze laat herstellen vooraleer u de zaag opnieuw in gebruik neemt.

■ PERIODIEKE SERVICEPUNTEN

1. Cilindervinnen

1. Verwijder de starterkast.
2. Verwijder zaagsel tussen de cilindervinnen.



2. Brandstoffilter

- (a) Met behulp van een draadhaak de filter uit de filterpoort halen.

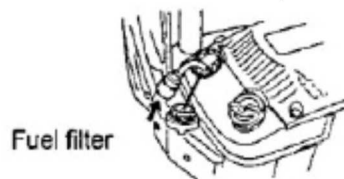

| EN | NL |
|-------------|-----------------|
| Fuel filter | Brandstoffilter |

- (b) Was de filter met benzine.
Vervang door nieuw exemplaar indien volledig verstopt door vuil.

Bij terugplaatsen van de filter zorgen dat de zuigpijp niet geplooid wordt.

3. Oliefilter

1. Met een draadhaak de oliefilter uit de toevoerpoort halen.
2. Was de filter met benzine.

Bij terugplaatsen van de filter zorgen dat de zuigpijp niet geplooid wordt.

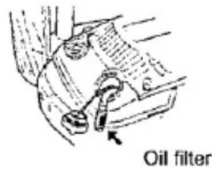

| EN | NL |
|------------|------------|
| Oil filter | Oliefilter |

4. Bougie

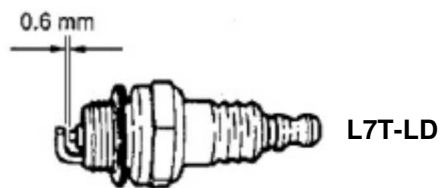

Reinig de elektroden met een draadborstel en stel de spleet opnieuw op 0,6 mm in indien nodig.

5. Tandwiel

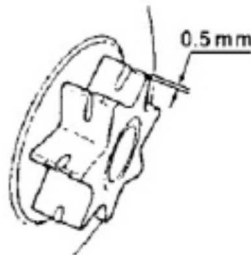

Controleer op barsten en overmatige slijtage die de kettingaandrijving kan hinderen. Als de slijtage aanzienlijk is, vervang het tandwiel dan door een nieuw exemplaar. Breng nooit een nieuwe ketting aan op een versleten tandwiel of een versleten ketting op een nieuw tandwiel.

6. Koelluchtkanaal

- De metalen delen van de motor kunnen uw huid verbranden. Raak de cilinder, geluiddemper of bougie enzovoort nooit uit tijdens het bedrijf of onmiddellijk na het stoppen van de motor.
- Vooraleer de motor te starten moet u controleren rond de geluiddemper en het zaagsel verwijderen. Als u dit niet doet, veroorzaakt dit oververhitting en wellicht brand. Om problemen te voorkomen moet u de zone rond de geluiddemper schoon houden

Deze motor heeft luchtkoeling. Stofverstopping tussen de inlaatpoort van de koellucht en cilindervinnen zal oververhitting van de motor veroorzaken. Controleer en reinig de cilindervinnen regelmatig na het verwijderen van de luchtfilter en van het cilinderdeksel.

inlaatpoort van de koellucht



Belangrijk: Bij het installeren van het cilinderdeksel moet u zorgen dat de schakelaardraden en pakkingringen correct op hun plaats zitten.

7. Geluiddemper

Als u de geluiddemper niet correct aanbrengt na het starten van de motor, zal de geluiddemper loskomen en uit de hogetemperatuuruitlaat zal brandstof spuiten. Na het reinigen van de geluiddemper moet u opletten dat u de geluiddemper installeert volgens de onderstaande uitleg.

1. Geluiddemperlichaam, geluiddemperdeksel en -klankbord zullen correct worden gecombineerd.

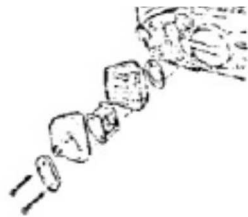

2. Ga na of de pakking niet gebroken is. Als deze gebroken is, vervang ze dan door een nieuw exemplaar.
3. Vooraleer de schroef aan te spannen moet u er vet op smeren.
4. Na een testzaagbewerking te hebben uitgevoerd moet u de schroef heraanspannen (KOPPEL: 6.9-7.8 N.m./70-80 kg-cm)

Na het stoppen van de motor mag u de geluiddemper niet aanraken met blote handen. Dit zal immers brandwonden veroorzaken.

Als koolstof verstopt raakt tussen de geluiddemper, zal dit slechte uitlaat en startproblemen veroorzaken. Na elke 100 bedrijfsuren moet u de geluiddemper controleren en de binnenzijde ervan reinigen.

8. Onderhoud van zaagketting en kettinggeleider

■ Zaagketting

Het is heel belangrijk voor een gelijkmatig en veilig machinebedrijf dat u de snijtanden steeds scherp houdt.

De snijtanden moeten worden geslepen als:

- Zaagsel poederachtig wordt.
- U extra kracht moet uitoefenen om te zagen.
- Het zaagpad niet rechtdoor loopt.
- Trilling toeneemt.
- Brandstofverbruik stijgt.

Snijtandenafstelstandaarden:

Zorg dat u werkhandschoenen draagt

Vooraleer de snijtanden te vijlen:

- Zorg dat de zaagketting stevig wordt vastgehouden.
- Zorg dat de motor is uitgezet.
- Gebruik een ronde vijl of een vijl van gepast formaat voor de ketting.

Kettingtype: HY-JL9D-0.050*40 / geleiden 100SDEA041

Plaats de vijl op de snijtand en duw recht naar voor. Houd de vijl in de positie aangegeven op de afbeelding.

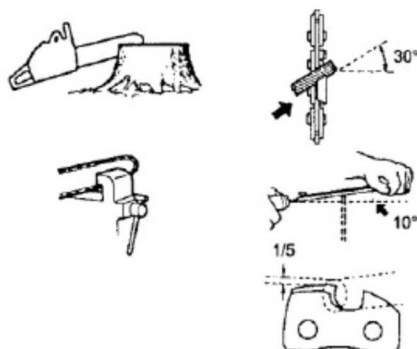

Na het vijlen van elke snijtand moet u de dieptemeter controleren en bijvijlen tot het gepaste niveau zoals op de afbeelding.

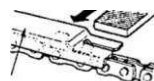

Gepaste tandenmaatmeetlat



Maak de schouder rond

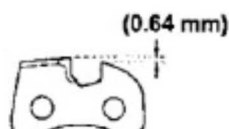

(0,64 mm.)

Dieptemaatstandaard

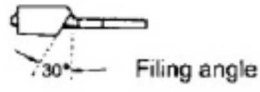
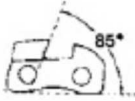

Zorg dat u de voorrand afrondt om de kans van terugstoot of breken van de straps te verkleinen.

Zorg dat elke snijtand dezelfde lengte en randhoeken heeft als op de afbeelding.

| | EN | NL |
|---|-------------------------|--------------------|
|  | Cutter length | Snijtandlengte |
|  | Filing angle | Vijlhoek |
|  | Side plate angle | Zijplaathoek |
|  | Top plate cutting angle | Bovenplaatsnijhoek |

■ Kettinggeleider

- Keer de kettinggeleider af en toe om zodat u gedeeltelijke slijtage voorkomt.
- De kettinggeleiderrail moet altijd vierkant zijn. Controleer op slijtage van de kettinggeleiderrail. Plaats een liniaal op de kettinggeleider en de buitenkant van een snijtand. Als een spleet tussen beide wordt waargenomen, is de rail normaal. Anders is de kettinggeleiderrail versleten. Dergelijke kettinggeleider moet worden gecorrigeerd of vervangen.

Geval 1. Start mislukt

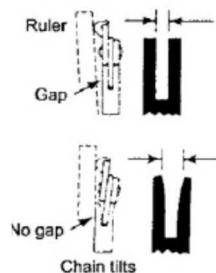

| EN | NL |
|-------------|-----------------|
| Ruler | Liniaal |
| Gap | Spleet |
| No gap | Geen spleet |
| Chain tilts | Ketting kantelt |

9. Probleemverhelpingsgids

| Geval 1. Start mislukt | |
|--|---|
| Zorg dat het bevroeringspreventiesysteem niet in werking is. | |
| Controleer brandstof op water of ondermaats mengsel. | Vervang door gepaste brandstof. |
| Controleer op verzuipen van motor. | Neem de bougie uit en droog ze af. Trek dan nogmaals aan de starter zonder choke |
| Controleer bougie-ontsteking. | Vervang door nieuwe bougie |

| Geval 2. Te weinig vermogen/zwakke acceleratie/ Ruwe vrijloop | |
|--|----------------------------------|
| Controleer brandstof op water of ondermaats mengsel. | Vervang door gepaste brandstof. |
| Controleer luchtfilter en brandstoffilter op verstopping. | Reinig |
| Controleer carburator op slechte afstelling | Stel snelheidsnaalden opnieuw af |

| Geval 3. Olie komt niet naar buiten | |
|--|----------|
| Controleer olie op ondermaatse kwaliteit. | Ververs. |
| Controleer oliedoorstroom en poorten op verstopping. | Reinig. |

Als de machine extra werkzaamheden schijnt nodig te hebben, raadpleeg dan een erkende hersteldienst in uw omgeving.

10. Specificaties

Specificaties zijn onderworpen aan verandering zonder kennisgeving.

| | |
|---------------------------------|-------------------------------|
| Motor | IE25F |
| Cilinderinhoud, | 25 cm ³ |
| vermogen | 0.75kW |
| Stationair toerental, | 3000+/-200 min ⁻¹ |
| Toerental min ⁻¹ | 11500+/-500 min ⁻¹ |
| 2 Tijd verhouding benzine: olie | 40:1 (95/98oct : SAE 10W-30) |
| Brandstoftank | 230 cm³ |

Ontstekingsstelsel

| | |
|-------------------------------|------------|
| Bougie | L8RTF / LD |
| Écartement des électrodes, mm | 0.6-0.7 |

Brandstof-/smeersysteem

| | |
|---------------------------------|-----------------------------------|
| Tank oliemeting van de ketting, | 210 cm ³ |
| Type oliepomp | Zelfinstellende automatische pomp |

Gewicht

| | |
|---|---------|
| Motorzaag zonder zaagblad, ketting en met lege tanks, | 3.05 kg |
| Kettingzaag met geleider, ketting en met gevulde tanks, | 4 kg |

Ketting/zaagblad

| | |
|----------------------|---|
| Chain | HY-JL9D-0.050*40 (25cm) |
| Snijlengte | 20 cm |
| gids | gids : ster 25cm' – ref ZLA10-40-507P 10" |
| gespecificeerd gauge | 0,050" (1.27mm) |

| | |
|--|------------------|
| Tandwiel (aantal tanden × niet) | 7 tanden |
| Links van het kanaal: | 40 links |
| Geen ketting: | 3/8 " |
| Kettingscherm: | 0.050 " |
| Kettingsnelheid bij maximum vermogen, | 23 m/sec. |

Lawaai-emissie

toepassing zijnde standaard :

| | | |
|---|-------------|-------------|
| L _{PA} (Geluidsdruk niveau) | 95.4 dB(A) | K = 3dB(A) |
| L _{WA} (Geluidsprestatie niveau) | 108.4 dB(A) | K = 3 dB(A) |

Geluidsvermogeniveau

| | |
|------------------------------|-------------------|
| Gegarandeerd L _{WA} | 113 dB (A) |
|------------------------------|-------------------|

Gewogen kwadratische gemiddelde waarde de van toepassing zijnde standaard :

| | |
|--|--------------------------|
| Voorste handvat: 7.199 m ² /s | K = 1,5m ² /s |
| Achterste handvat: 7.492 m ² /s | K = 1,5m ² /s |



De aanduiding van het feit dat de aangegeven totale trillingenwaarde werd gemeten conform een genormaliseerde proefmethode en kan worden gebruikt om een instrument met een ander instrument te vergelijken; de aanduiding van het feit dat de aangegeven totale trillingenwaarde ook kan worden gebruikt voor een voorafgaande evaluatie van de blootstelling.



Een waarschuwing die stipuleert dat de emissie van trilling in de loop van het werkelijke gebruik van het elektrische instrument kan verschillen van de aangegeven totale waarde, volgens de gebruiksmethodes van het instrument; door de noodzaak aan te geven de veiligheidsmaatregelen te identificeren met de bedoeling de operator te beschermen, welke gebaseerd zijn op een raming van de blootstelling in de werkelijke gebruiksomstandigheden (rekening houdend met alle bestanddelen van de werkingscyclus, zoals de stoptijden van het instrument en de werkingstijden in rust, naast de uitschakeltijd)

| | |
|---------------------------|--|
| AVERTISSEMENT! | <i>waarschuwing, Langdurig gebruik van het motorapparaat kan leiden tot door trillingen veroorzaakte doorbloedingsstoornissen aan de handen ("witte vingers"). Gebruik de zaag niet gebruiken op een te lange duur.</i> |
|---------------------------|--|

SERVICEDIENST

_ Beschadigde schakelaars moeten in de werkplaats van onze klantendienst hersteld worden.

Klantenservice en gebruiksadvisen

Onze klantenservice beantwoordt uw vragen over reparatie en onderhoud van uw product en over vervangingsonderdelen. Explosietekeningen en informatie over vervangingsonderdelen vindt u ook op [:www.eco-repa.com](http://www.eco-repa.com)

Het ELEM GARDEN TECHNIC-team voor gebruiksadvisen helpt u graag bij vragen over onze producten en toebehoren : sav@eco-repa.com

OPSLAG

- Reinig zorgvuldig de gehele machine en het toebehoren.
- Berg de machine op buiten het bereik van kinderen, in een stabiele en veilige positie en op een droge plaats met een gematigde temperatuur. Vermijd te hoge en te lage temperaturen.
- Bescherm de machine tegen direct invallend licht. Bewaar ze, indien mogelijk, op een donkere plaats.
- Bewaar de machine niet in plastic of Nylon zakken om te vermijden dat er zich vocht ophoopt.

GARANTIE

Voor de garantiebepalingen wordt verwezen naar de bijgevoegde garantievoorwaarden.



VERDUBBEL UW GARANTIE

Registreer uw garantie op
www.elemttechnic.com

DOOR TE REGISTREREN:

* U verdubbelt de duur van uw garantie

* U profiteert van regelmatige informatie over onze nieuwe producten en onze promoties

KLANTENSERVICE

- Alle reparaties moeten worden uitgevoerd door bevoegd personeel!
- Neem contact op met een leverancier.
- Door ondeskundige ingrepen gaat het recht op garantie verloren. Let op!**
- Ondeskundige reparaties en uitgevoerd door onbevoegde personen kunnen ernstig gevaar opleveren voor de gebruiker!
- In verband met de technische verdere ontwikkeling zijn veranderingen aan de constructie of uitvoering voorbehouden zonder voorafgaande kennisgeving.

INSTRUCTIES OVER DE JUISTE SLACHTTECHNIEKEN, ONTKALKEN EN SNIJDEN

BB.1 Een boom vellen

Bij het snijden en vellen door twee of meer mensen tegelijk, moeten de velfuncties worden gescheiden van de zaagoperatie door een afstand van minimaal tweemaal de hoogte van de te kappen boom.

Bomen mogen niet worden gekapt op een manier die mensen in gevaar kan brengen, een netwerkdistributieliijn kan raken of materiële schade kan veroorzaken. Als de boom contact maakt met een netwerkdistributieliijn, is dat gepast om deze stand van zaken onmiddellijk door te geven aan het bedrijf dat verantwoordelijk is voor het netwerk. De bediener van de kettingzaag moet stroomopwaarts van het veld blijven, aangezien de boom na het vellen waarschijnlijk zal rollen of glijden.

Er moet een ontsnappingsroute worden aangelegd en zo vaak als nodig vrijgemaakt voordat met snijden wordt begonnen. De vluchtroute moet naar achteren en schuin achter de beoogde vallijn worden verlengd, zoals weergegeven in figuur BB.101.

Houd voordat u begint met kappen rekening met de natuurlijke helling van de boom, de locatie van de grootste takken en de windrichting om te beoordelen hoe de boom zal vallen.

Verwijder vuil, stenen, stukjes schors, nietjes en draden van de boom.

BB.2 Opruimingsinkeping

Maak een inkeping op 1/3 van de diameter van de schacht, loodrecht op de valrichting zoals weergegeven in figuur BB.102. Maak eerst de onderste horizontale inkeping.

Dit voorkomt dat de snijketting of het zaagblad bekneld raakt bij het maken van de tweede snede.

BB.3 Slachtmerk

Maak de vellijn op een niveau dat minstens 50 mm hoger is dan de horizontale inkeping zoals weergegeven in figuur BB.102. Houd de vellijn parallel aan de horizontale inkeping. Maak de kap zo dat er genoeg hout overblijft om als scharnier te dienen. Het scharnierhout voorkomt dat de as verdraait en in de verkeerde richting valt. Knip niet door het scharnier.

Naarmate het vellen dichterbij het scharnier komt, begint de boom normaal te vallen. Als er een risico is dat de boom niet in de gewenste richting valt of dat zwaai terug en blokkeer de zaagketting, stop de zaagsnede voordat u de zaagsnede hebt voltooid en gebruik houten, plastic of aluminium wiggen om de zaagsnede te openen en de boom langs de gewenste vallijn te laten vallen.

Wanneer de boom begint te vallen, haalt u de kettingzaag uit de inkeping, zet u de motor af, legt u de kettingzaag op de grond en gebruikt u de voorziene ontsnappingsroute. Pas op voor vallende takken boven je hoofd en let op waar je stapt.

BB.4 Een boom afzagen

Snoeien is het verwijderen van takken van een boom nadat deze is gevallen. Bij het ontkalken, laat de lagere, grotere takken achter om de stam boven de grond te ondersteunen.

Verwijder kleine takken in een enkele snede zoals weergegeven in figuur BB.103. Het past snijd takken onder spanning vanaf de onderkant om te voorkomen dat de kettingzaag vastloopt.

BB.5 Een blok hout snijden Het afsnijden bestaat uit het in stukken snijden van een blok hout. Het is belangrijk om ervoor te zorgen dat uw

u staat stevig en uw gewicht is gelijkmatig over beide voeten verdeeld. Indien mogelijk moet het blok worden opgetild en ondersteund door takken, boomstammen of wiggen. Volg de eenvoudige instructies om het snijden gemakkelijker te maken. Wanneer de stam over de gehele lengte rust, zoals weergegeven in figuur BB.104, wordt hij van bovenaf gezaagd (bovenste afkorting).

Als de stam slechts op één uiteinde rust, zoals weergegeven in figuur BB.105, snijd dan 1/3 van de diameter van de zijkant eronder (bodemaafsnijding). Eindig dan snijden door van bovenaf te snijden om de eerste snede te bereiken.

Als de stam op beide uiteinden rust, zoals weergegeven in figuur BB.106, snijd dan 1/3 van de diameter vanaf de bovenkant (bovenste snede). Maak vervolgens het snijden door de afsnijding van onder de onderste 2/3 te maken om de eerste snede te bereiken.

Ga bij het maaien op een helling altijd stroomopwaarts van de stam staan, zoals weergegeven in Figuur BB.107. Bij het "doorsnijden" van de stam, om een compleet exemplaar te behouden controle, laat de zaagdruk aan het einde van de zaagsnede los zonder uw greep op de kettingzaaghandgrepen los te laten. Laat de ketting de grond niet raken.

Wacht na het zagen tot de zaagketting tot stilstand is gekomen voordat u de kettingzaag verplaatst. Stop altijd de motor voordat u van boom naar boom gaat.

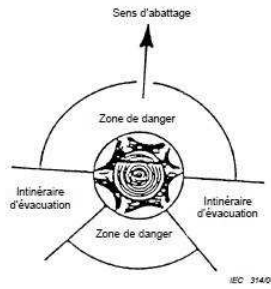

Figure BB.101 – Description de l'abattage: parcours d'évacuation

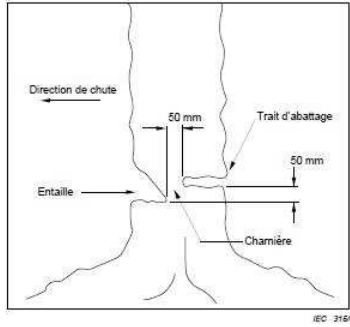

Figure BB.102 – Description de l'abattage: exécution de l'entaille

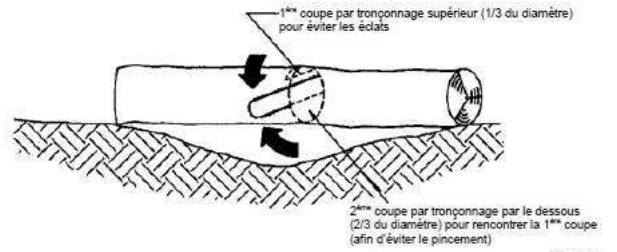

Figure BB.106 – Rondin reposant sur ses deux extrémités

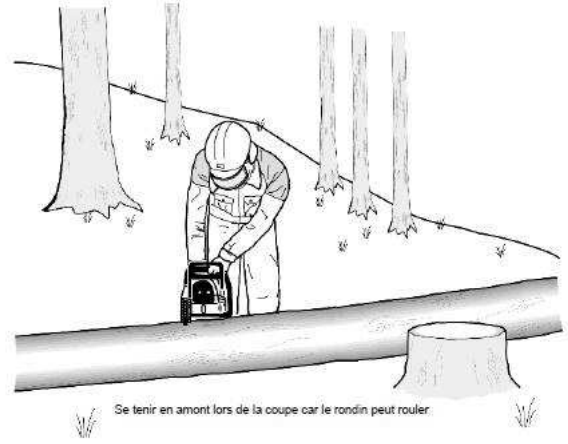

Figure BB.107 – Tronçonnage d'un rondin

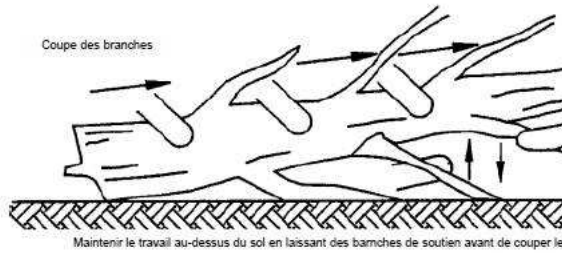

Figure BB.103 – Ébranchage d'arbre

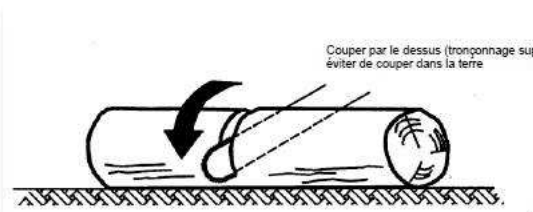
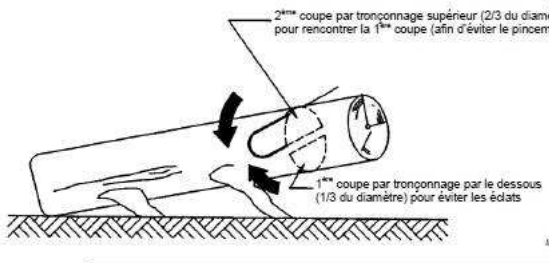

Figure BB.104 – Rondin reposant sur toute sa longueur



De handleiding in pdf-formaat is
beschikbaar
op onze website: www.eco-repa.com

2023

! Caution

Before using our chain saws, please read this manual carefully to understand the proper use of your unit. Keep this manual handy.

" WARNING "

This chainsaw is intended for use only by operators trained in tree pruning. Use without proper training can result in serious injuries.

EXPLANATION OF SYMBOLS AND SAFETY WARNINGS

| | |
|---|---|
|  | <ul style="list-style-type: none"> • Read instruction manual and follow the warning- and safety precautions! |
|---|---|

| | |
|---|---|
|  | <ul style="list-style-type: none"> • Warning: This saw is to be used by properly trained operators only. |
|---|---|

"WARNING: THIS CHAIN SAW MUST BE USED BY OPERATORS QUALIFIED FOR PRUNING TREES. READ THE INSTRUCTION!"

| | |
|---|--------------------|
|  | Chain guide length |
|---|--------------------|

| | |
|---|----------------|
|  | Cutting length |
|---|----------------|

| | |
|---|--|
|  | <ul style="list-style-type: none"> • Particular care and caution! |
|---|--|

| | |
|---|---|
|  | <ul style="list-style-type: none"> • Wear protective helmet, eye and ear protection! |
|---|---|

| | |
|---|---|
|  | <ul style="list-style-type: none"> • Wear protective gloves! |
|---|---|

| | |
|---|---|
|  | <ul style="list-style-type: none"> • Use appropriate protection for foot-leg and hand-arm. |
|---|---|

| | |
|--|---|
|  | <ul style="list-style-type: none"> • No smoking! |
|--|---|

| | |
|---|---|
|  | <ul style="list-style-type: none"> • No open fire! |
|---|---|

| | |
|---|--|
|  | <ul style="list-style-type: none"> • I/STOP-switch (short-circuit switch) |
|---|--|

| | |
|---|--|
|  | <ul style="list-style-type: none"> • Arrêter le moteur! |
|---|--|

| | |
|---|--|
|  | <ul style="list-style-type: none"> • Engine -manual start |
|---|--|

| | |
|--|---|
|  | <ul style="list-style-type: none"> • Choke lever |
|--|---|

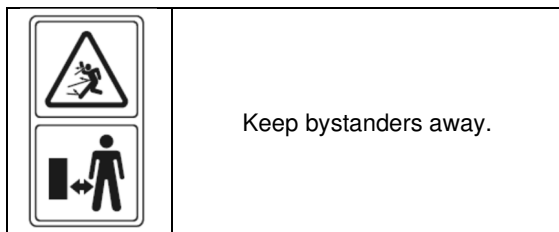
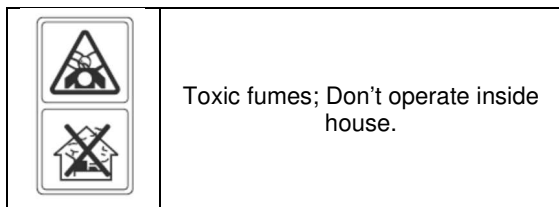
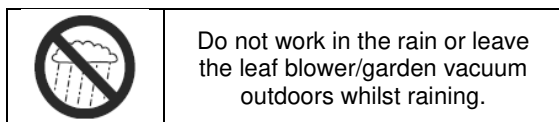
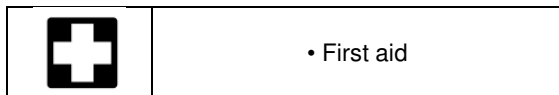
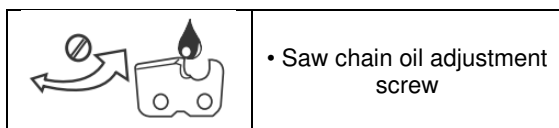
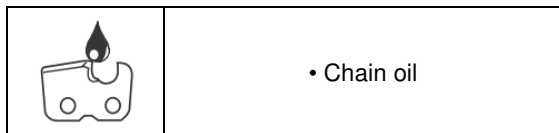
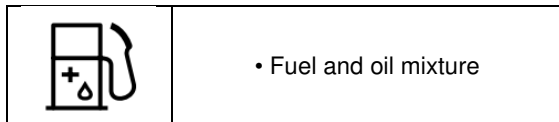
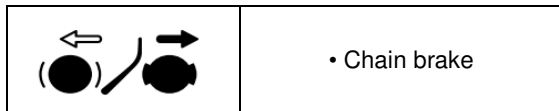
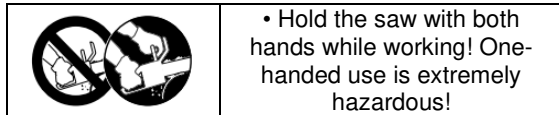
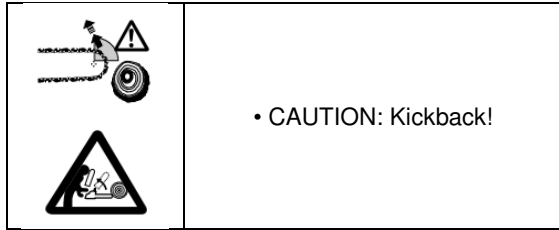
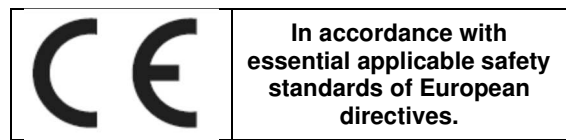
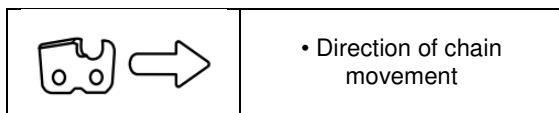

SAFETY PRECAUTIONS

Intended use

Pruning chainsaws are special chainsaws with a control handle on the top of the machine. They are specially designed for tree maintenance and arboricultural surgery, that is to say for work to be carried out in the top of a standing tree.

Maintenance work on a tree must only be carried out with suitable safety equipment (eg lifting platform or basket, individual safety devices to prevent any risk of falling).

Use this chainsaw exclusively for sawing wood or wooden objects.

It is forbidden to use the chainsaw for other work. **RISK OF ACCIDENT!**

It is forbidden to use this chainsaw for felling work or for cutting firewood. For this work, conventional chainsaws must be used, whose handles front and rear are more spaced.

Do not make any modifications to the Chainsaw, as this could compromise its safety. ELEM GARDEN TECHNIC declines all responsibility for injuries or material damage caused by the use of unauthorized attachments.

General precautions

The device may only be used by a person who has read and understood all of the warnings and operating instructions. Local regulations sometimes set age limits for the user.

- To ensure correct operation the user has to read this instruction manual to make himself familiar with the characteristics of the chain saw. Users insufficiently informed will endanger themselves as well as others due to improper handling.
 - Lend this chain saw only to persons with training and experience in the use of treesurgery saws. Always hand over the instruction manual.
 - Children and young persons aged under 18 years must not be allowed to operate the chain saw. Persons over the age of 16 years may, however, use the chain saw for the purpose of being trained as long as they are under the supervision of a qualified trainer.
 - Use chain saws always with the utmost care and attention.
 - Operate the chain saw only if you are in good physical condition. If you are tired, your attention will be reduced. Be especially careful at the end of a working day.
- Perform all work calmly and carefully. The user has to accept liability for others.
- Never work under the influence of alcohol, drugs or medication.

- A fire extinguisher must be available in the immediate vicinity when working in easily inflammable vegetation or when it has not rained for a long time (danger of fire).

Protective equipment

- In order to avoid head, eye, hand or foot injuries as well as to protect your hearing the following protective equipment must be used during operation of the chain saw:
 - The kind of clothing should be appropriate, i. e. it should be tight-fitting but not be a hindrance. Do not wear jewellery or clothing which could become entangled with bushes or shrubs. If you have long hair, always wear a hairnet!
 - It is necessary to wear a protective helmet whenever working with the chain saw. The protective helmet is to be checked in regular intervals for damage and is to be replaced after 5 years at the latest. Use only approved protective helmets.
 - The face shield of the protective helmet (or the goggles) protects against sawdust and wood chips. During operation of the chain saw always wear a goggle or a face shield to prevent eye injuries.
 - Wear adequate noise protection equipment (ear muffs, ear plugs, etc.).
 - The protective jacket consists of 22 layers of nylon and protects the operator against cuts. It is always to be worn when working from elevated platforms (cherry pickers, lifts), from platforms mounted on ladders or when climbing with ropes.
 - The protective brace and bib overall is made of a nylon fabric with 22 layers and protects against cuts. We strongly recommend its use.
 - Protective gloves made of thick leather are part of the prescribed equipment and must always be worn during operation of the chain saw.
 - During operation of the chain saw safety shoes or safety boots fitted with anti skid sole, steel toe caps and protection for the leg must always be worn. Safety shoes equipped with a protective layer provide protection against cuts and ensure a secure footing. For working in trees the safety boots must be suitable for climbing techniques.

Fuels / Refuelling

- Stop the engine before refuelling the chain saw.
 - Do not smoke or work near open fires.
 - Let the engine cool down before refuelling.
 - Fuels can contain substances similar to solvents. Eyes and skin should not come in contact with mineral oil products. Always wear protective gloves when refuelling.
- Frequently clean and change protective clothes. Do not breathe in fuel vapors.
- Do not spill fuel or chain oil. When you have spilt fuel or oil immediately clean the chain saw. Fuel should not come in contact with clothes. If your clothes have come in contact with fuel, change them at once.
 - Ensure that no fuel or chain oil oozes into the soil (environmental protection). Use an appropriate base.
 - Refuelling is not allowed in closed rooms. Fuel vapors will accumulate near the floor (explosion hazard).
 - Ensure to firmly tighten the screw caps of the fuel and oil tanks.

- Change the place before starting the engine (at least 3 m from the place of refuelling).
 - Fuel cannot be stored for an unlimited period of time. Buy only as much as will be consumed in the near future.
 - Use only approved and marked containers for the transport and storage of fuel and chain oil. Ensure children have no access to fuel or chain oil.
- ### Putting into operation
- Do not work on your own. There must be someone around in case of an emergency.
 - Ensure that there are no children or other people within the working area. Pay attention to any animals in the working area, as well.
 - Before starting work the chain saw must be checked for perfect function and operating safety according to the prescriptions.
- Check especially the function of the chain brake, the correct mounting of the guide bar, the correct sharpening and tightening of the chain, the firm mounting of the sprocket guard, the easy motion of the throttle lever and the function of the throttle lever lock, the cleanliness and dryness of the handles, and the function of the ON/OFF switch.
- Put the chain saw only into operation if it is completely assembled. Never use the chain saw when it is not completely assembled.
 - Before starting the chain saw ensure that you have a safe footing.
 - Put the chain saw into operation only as described in this instruction manual
- Other starting methods are not allowed.
- When starting the chain saw it must be well supported and securely held. The guide bar and chain must not be in contact with any object.
 - When working with the chain saw always hold it with both hands. Take the rear handle with the right hand and the tubular handle with the left hand. Hold the handles tightly with your thumbs facing your fingers. It is extremely dangerous to work with one hand, as the saw can fall through the completed cut uncontrolled (high risk of injury). Furthermore, it is impossible to control kickback with one hand.
 - CAUTION: When releasing the throttle lever the chain will keep on running for a short period of time (free-wheeling).
 - Continuously ensure that you have a safe footing.
 - Hold the chain saw such that you will not breathe in the exhaust gas. Do not work in closed rooms (danger of poisoning).
 - Switch off the chain saw immediately if you observe any changes in its operating behavior.
 - The engine must be switched off before checking the chain tension, tightening the chain, replacing it or clearing malfunctions .
 - When the sawing device is hit by stones, nails or other hard objects, switch off the engine immediately and check the sawing device.
 - When stopping work or leaving the working place switch off the chain saw and put it down such that nobody is endangered.
 - Do not put the overheated power chain saw in dry grass or on any inflammable objects. The muffler is very hot (danger of fire).
 - CAUTION: Oil dropping from the chain or guide bar after having stopped the saw chain will pollute the soil. Always use an appropriate base.

Before each use

Make sure the chainsaw is in perfect condition for safe operation.

- Check the fuel supply system for leaks, paying particular attention to visible parts such as the fuel filler cap, hose connections, primer pump manual (only on chainsaws fitted with a manual priming pump). Do not start the engine if it is leaking or damaged: RISK OF FIRE!
Before putting the chainsaw back into service, have it checked by a specialist dealer;
- Flawless functioning of the chain brake and the front hand guard;
- Perfectly assembled chain guide;
- Correctly tensioned chain;
- The throttle trigger and the throttle trigger lock must operate easily, as soon as it is released, the trigger accelerator must return to the starting position, under the effect of its return spring;
- The combined cursor must be able to be easily brought to the STOP, 0 position;
- Check the tightness of the ignition cable contact on the spark plug - a loose contact can cause sparks to fly which could ignite the fuel mixture which may have escaped - risk of fire!
- Make no changes to the control and safety devices;
- Handles must be clean and dry - free from oil and other dirt
- A very important point so that the chainsaw can be handled in complete safety;
- Make sure that the tanks contain sufficient fuel and chain lubricating oil.

It is forbidden to use the chainsaw if it is not in perfect working order. RISK OF ACCIDENT!

Start-up

For this procedure, always choose a flat area. Stand in a stable and secure position. Hold the chainsaw firmly.

The cutting device must not come into contact with the ground or with any object. risk of injury as the chain may be already trained to start up.

The chainsaw is designed to be operated by one person.

Do not tolerate the presence of other people in the working area, not even when starting the engine.

Do not start the chain saw with the chain in a cut.

Getting started in a tree is very dangerous. The operator may lose control of the chain saw. RISK OF INJURY!

A helper on the ground should control the pruning saw, refuel, start the engine and warm it up, at the

base of the tree, before raising the machine towards the person working on the tree.

To start the engine, go at least 3 m from the place where you have refueled and do not start the engine in a closed room.

Lock the chain brake before cranking the engine, otherwise the chain may be pulled when starting. RISK OF INJURY!

- Don't work alone. Someone must be nearby in an emergency.
- Make sure that there is no one (neither children nor adults) in the working area of the chainsaw. Also be aware of the possible presence of animals in the work area.
- Before starting your work, you must check the chainsaw to make sure that it is working perfectly and without any danger, in accordance with the regulations.
Check in particular that the chain brake works well, that the chain guide is mounted correctly, that the chain is sharp and tight, that the sprocket cover is securely mounted, that the gas lever moves easily and that the gas lever lock is working properly, the handles are clean and dry, and the power switch is working.
- Do not start the chain saw until it has been completely assembled.
Never operate the chain saw until it is completely assembled.
- Before starting the chainsaw, make sure you have a good footing.
- To start the chain saw, proceed only as described in this instruction manual.
No other method of starting is permitted.
- When switching on, the chain saw must be well supported and grasped firmly. The guide bar and the chain must not come into contact with any object.
- When working with the chainsaw, always grip it with both hands. Grasp the rear handle with the right hand and the tubular handle with the left hand. Grasp the handles firmly, with your thumbs facing the fingers. It is very dangerous to work with one hand, since you risk losing control of the saw after the cut is completed (high risk of injury). In addition, it is impossible to control a return shock using with one hand.
- CAUTION: When you release the gas lever, the chain continues to turn for a short time (freewheel).
- Make sure you keep a good footing at all times.
- Hold the chainsaw in such a way that you do not breathe the exhaust gases. Do not work in a closed room (danger of poisoning).
- Immediately stop the chain saw if you notice any abnormal operation.
- The engine must be switched off before checking the chain tension, tightening it, replacing it or correcting any malfunctions.
- If the sawing device hits stones, nails or other hard objects, immediately switch off the engine and check the sawing device.
- When you interrupt your work or leave the work area, turn off the chainsaw and put it down so that it does not present a danger to anyone.
- Do not place the chainsaw on dry grass or any flammable object when it is very hot. The silencer is then very hot (risk of fire).

- CAUTION: Oil that falls from the chain or guide bar after stopping the chain saw pollutes the ground. Always sit on a suitable surface.

If the machine has been subjected to stresses beyond the scope of normal use (e.g. if it has been subjected to violent stresses, in the event of shock or fall), before restarting it, it is essential to ensure that it is in perfect working order.

Check in particular the tightness of the fuel system and the reliability of the safety devices. Under no circumstances should you continue to use the machine if it is not in the pristine condition required to ensure safe operation. If in doubt, consult your specialist dealer.

During labor

When working in a tree, always secure the pruning saw with a cable, secure the cable to the tie-down ring and hang it on the safety rope. Before releasing the chain saw retained by the cable, always apply the chain brake.

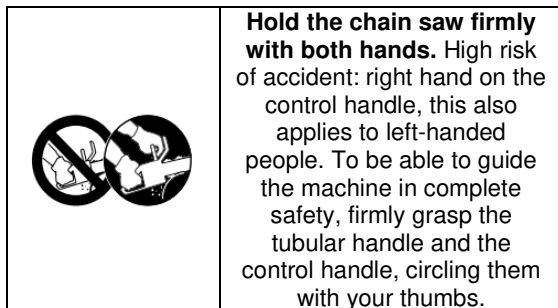

Working with one hand is especially dangerous when cutting wood dry or dead, e.g. chain does not sag of itself in the wood.

Under the effect of the reaction forces, the chainsaw begins to "waddle" and "bounce" and may describe uncontrolled movements. The user then risks losing control of the machine.

Great risk of rebound!

RISK OF FATAL INJURY!

Always stand in a stable and secure position. Take extra care when the bark of the tree is wet. **RISK OF SLIDING!**

In case of emergency or imminent danger, stop the engine immediately, place the universal control lever / stop switch in the STOP position, 0

Never leave the chain saw running unattended. Take particular care on slippery, wet, snow or ice covered ground, as well as when working on a hillside, on uneven ground or on wood that has just been debarked (or on pieces of bark). **RISK OF SLIPPING!**

Watch out for tree stumps, roots, ditches, so as not to risk stumble !

Do not work alone, always remain within earshot of other people who can be called for help, these people must be equipped with training required on how to respond to an emergency. Helpers in the work area should also wear protective clothing.

safety (helmet!). These people should not stand directly below the branches to be cut.

When working with ear protectors, special care must be taken, noises indicating danger (screams, sound signals, etc.) are less noticeable.

Take breaks in good time so as not to risk reaching a state of fatigue or exhaustion which could lead to an accident!

Dusts (eg wood dust), vapors and fumes given off during sawing can be harmful to health. In case of clearance dust, wear a dust mask.

When the engine is running and the throttle trigger is released, the chain still rotates for a few moments by inertia.

Do not smoke while working or near the chainsaw. **FIRE HAZARD !**

Flammable gasoline vapors can escape from the fuel system.

Check the chain at short regular intervals and immediately if its behavior changes:

- stop the engine, wait for the chain to stop;
- check the condition and correct fixation;
- check the sharpness.

While the engine is running, do not touch the chain. If the chain is blocked by any object, immediately stop the engine and only then remove the jammed object.

RISK OF INJURY!

Before leaving the chainsaw: stop the engine.

To replace the chain, stop the engine to exclude the risk of accidentally starting the engine. **RISK OF INJURY!**

Keep away any easily flammable material (e.g. shavings, pieces of bark, dry grass, fuel) from the exhaust gas flow and from the very hot muffler. **FIRE HAZARD !**
Catalyst mufflers can reach a very high temperature.

Never work without lubrication chain, therefore it is necessary to always monitor the oil level in the tank. If the oil level in the reservoir is too low, work must be stopped immediately.

If the chain saw has been subjected to stresses outside the scope of normal use (e.g. if it has been subjected to violent forces, in the event of an impact or fall), before putting it back on when operating, it is imperative to ensure that it is in perfect working order.

Check in particular the tightness of the fuel system and the reliability of the safety devices. Under no circumstances should you continue to use the chain saw if it is not in the pristine condition required to ensure safe operation. If in doubt, consult the specialist dealer.

Make sure that the idle speed is correctly adjusted, so that after releasing the trigger accelerator the chain is no longer driven. Regularly check and

correct if necessary the idle speed setting. If the chain is driven at idle speed, despite correct adjustment, have the machine repaired by a specialist dealer.

- Never work without the claw, as the chainsaw can pull the user forward. Always press the claw firmly against the wood.

Working behavior/Method of working

Kickback

- When working with the chain saw dangerous kickbacks may occur.
 - Kickback occurs when the upper part of the end of the guide bar inadvertently touches wood or other hard objects.
 - Before the saw chain enters the cut, it can slip to the side or jump (caution: high risk of kickback).
 - This causes the saw to be thrown back toward the user with great force and out of control. Risk of injury!
- In order to prevent kickback, follow these rules:
- Only specially-trained persons should perform plunge cuts, i.e., piercing timber or wood with the tip of the saw!
 - Always observe the end of the guide bar. Be careful when continuing an already started cut.
 - When starting to cut the chain must be running.
 - Ensure that the chain is always sharpened correctly. Pay special attention to the height of the depth limiter.
 - Never cut several branches at the same time. When cutting a branch ensure that no other branch is touched.
 - When crosscutting a trunk be aware of the trunks next to it.

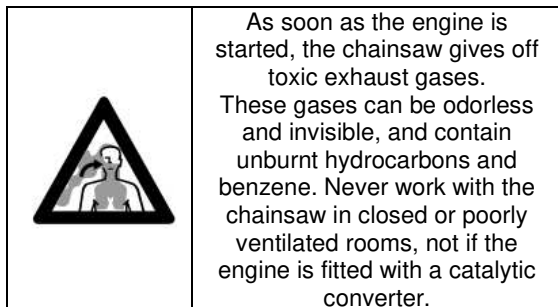

When working in ditches, depressions, or confined spaces, always ensure that sufficient ventilation is provided.

DANGER OF DEATH FROM POISONING!

In case of nausea, headache, visual disturbance (e.g. narrowing of the field of vision) or hearing, dizziness or increasing lack of concentration, stop work immediately, these symptoms may, between others, from too high a concentration of exhaust gas in the ambient air - risk of accident!

Claw

- Use the chain saw felling claw located behind the joint and pivot the chain saw around this point. The harvester claw rolls against the trunk.
- If when cutting with the lower side of the guide bar, cutting on the top, the chain gets stuck or touches a foreign body embedded in the wood, the chainsaw may be suddenly pulled towards the trunk, to avoid this phenomenon, always firmly press the claw against the wood to be cut.

Always lock the chain brake before Start the engine, otherwise the chain could be driven to start - risk of injury!

- Only use the chain saw during good light and visibility periods. Be aware of slippery or wet areas, and of ice and snow (risk of slipping). The risk of slipping is extremely high when working on recently peeled wood (bark).
- Never work on unstable surfaces. Make sure that there are no obstacles in the working area, risk of stumbling. Always ensure that you have a safe footing.
- Never saw above your shoulder height.
- Never saw while standing on a ladder.
- Never climb a tree and work without the appropriate restraining systems for the operator and the saw. We recommend always working from a rising platform (cherry picker, lift).
- Do not work leaning too far over.
- Guide the chain saw in such a way that no part of your body is within the elongated swivelling range of the saw.
- Use the chain saw for sawing wood only.
- Avoid touching the ground with the chain saw while it is still running.
- Never use the chain saw for lifting up or removing pieces of wood or other objects.
- Remove foreign objects such as sand, stones and nails found within the working area. Foreign objects may damage the sawing device and can cause dangerous kickback.
- When sawing pre-cut timber use a safe support (sawing jack). Do not steady the workpiece with your foot, and do not allow anyone else to hold or steady it.
- Secure round pieces against rotation.
- Before performing a crosscut firmly apply the front of the body to the timber, only then can the timber be cut with the chain running. For this the chain saw is lifted at the rear handle and guided with the tubular handle. The front of the body serves as a centre of rotation. Continue by slightly pressing down the tubular handle and simultaneously pulling back the chain saw. Apply the front of the body a little bit deeper and once again lift the rear handle.
- When the timber must be pierced for cutting or longitudinal cuts are to be performed it is urgently recommended to have this carried out by specially trained persons only (high risk of kickback).
- Do longitudinal - lengthwise - cuts at the lowest possible angle. Be very careful when doing this type of cut, as the front body cannot grip.
- The saw must be running whenever you remove the chain saw from the wood.
- When performing several cuts the throttle lever must be released in between.
- Be careful when cutting splintery wood. Cut pieces of wood may be pulled along (risk of injuries).

- When cutting with the upper edge of the guide bar, the chain saw may be pushed in the direction of the user if the chain gets clamped. For this reason use the lower edge of the bar whenever possible. The chain saw will then be pushed away from you.
- If the timber is under tension, first cut the pressure side. Then the crosscut can be performed on the tension side. Thus clamping of the guide bar can be avoided.

CAUTION:

People felling trees or cutting of branches must be specially trained. High risk of injuries!

- When cutting of branches, the chain saw should be supported on the trunk. Do not use the end of the bar for cutting (risk of kickback).
- Be aware of branches under tension. Do not cut free branches from below.
- Never perform detensioning cuts while standing on the trunk.
- Before cutting down a tree ensure that
 - a) only those people are within the working area which are actually involved in cutting down the tree.
 - b) every worker involved can withdraw without stumbling (the people should withdraw backwards in a diagonal line, i. e. at a degree of 45°).
 - c) the bottom part of the trunk is free from foreign objects, underbrush and branches. Make sure to have a safe footing (risk of stumbling).
 - d) the next working place is at least 2 1/2 tree lengths away. Before cutting down the tree check the direction of fall and make sure that there are neither people nor objects within a distance of 2 1/2 tree lengths.
- Judging the tree:

Direction of hanging - loose or dry branches - height of the tree - natural overhang

 - is the tree rotten?
 - Take into account the direction and speed of the wind. If strong gusts are occurring, do not do any felling. Avoid sawdust (pay attention to the direction the wind is blowing)!
- Cutting the roots:

Start with the strongest root. First do the vertical and then the horizontal cut.

 - Notching the trunk:

The notch determines the direction of fall and guides the tree. The trunk is notched perpendicular to the direction of fall and penetrates 1/3 – 1/5 of the trunk diameter. Perform the cut near the ground.

 - When correcting the cut, always do so over the whole width of the notch.
 - Cut down the tree above the bottom edge of the notch. The cut must be exactly horizontal. The distance between both cuts must be approx. 1/10 of the trunk diameter.
 - The material between both cuts serves as a hinge. Never cut it through, otherwise the tree will fall without any control. Insert felling wedges in time.
 - Secure the cut only with wedges made of plastic or aluminium. Do not use iron wedges. If the saw hits an iron wedge the chain can be seriously damaged or torn.
 - When cutting down a tree always stay sideways of the falling tree.
 - When withdrawing after having performed the cut, be alert for falling branches.

- When working on sloping ground the user of the chain saw must stay above or sideways of the trunk to be cut or the tree already cut down.
 - Be alert for trunks which may roll towards you.
- #### Transport and storage
- When changing your location during work switch off the chain saw and actuate the chain brake in order to prevent an inadvertent start of the chain.
 - Never carry or transport the chain saw with the chain running.
 - When transporting the chain saw over long distances the guide bar protection cover (delivered with the chain saw) must be applied.
 - Carry the chain saw with the tubular handle. The guide bar points backwards. Avoid coming in contact with the muffler (danger of burns).
 - Ensure safe positioning of the chain saw during car transportation to avoid fuel or chain oil leakage.
 - Store the chain saw safely in a dry place. It must not be stored outdoors. Keep the chain saw away from children.
 - Before storing the chain saw over a long period of time or shipping it the fuel and oil tanks must be completely emptied.

If the machine has been subjected to stresses beyond the scope of normal use (eg. Whether she was subjected to strong efforts in the event of shock or fall) before the restart, it is imperative to ensure that it is in perfect working condition.

Check especially the tightness of the fuel system and the reliability of the safety devices. Do not, under any circumstances continue to use the machine if it is not in mint condition required to ensure its safe operation. If in doubt, consult the dealer.

Engine muffler

The muffler is designed to reduce noise levels and divert exhaust gases away from the user.

| | |
|---|---|
|  | <p style="text-align: center;">WARNING!</p> <p>Never use a chainsaw with the muffler absent or defective. If the silencer is defective, the noise level and the risk of fire increase considerably. Make sure you have the tools you need to put out a fire.</p> <p>Never use a chainsaw with a missing or defective flame arrestor if a flame arrestor is required in the area where you are working.</p> |
|---|---|

Noise

Prolonged exposure to noise may cause permanent hearing damage. Always use approved ear protectors.

Wear an "individual" noise reduction device - eg. ear protection capsules.

Special care must be taken, noises indicating a danger (shouts, sound signals, etc.) are less noticeable.

Take breaks in good time so as not to risk reaching a state of fatigue or exhaustion which could lead to an accident!

After work

Stop the engine, lock the chain brake and put on the chain guard.

Maintenance

- Before performing maintenance work switch off the chain saw and pull out the plug cap.
- Before starting work always check the operating safety of the chain saw, in particular the function of the chain brake. Make sure the saw chain is properly sharpened and tensioned .
- Operate the chain saw only at a low noise and emission level. For this ensure the carburetor is adjusted correctly.
- Regularly clean the chain saw.
- Regularly check the tank cap for tightness.

Observe the accident prevention instructions issued by trade associations and insurance companies. Do not perform any modifications on the chain saw. You will put your safety at risk.

Perform only the maintenance and repair works described in the instruction manual.

All other work must be carried out by ELEM GARDEN Service.

Use only original ELEM GARDEN spare parts and accessories.

Using spare parts other than original ELEM GARDEN parts or accessories and guide bar/chain combinations or lengths which are not approved bring a high risk of accidents.

We cannot accept any responsibility for accidents and damage resulting from using sawing devices or accessories which have not been approved.

Maintenance and cleaning before storage.

Caution: never store a chain saw for longer than 30 days without performing the following procedures. Storing a chain saw for longer than 30 days requires storage maintenance.

Unless the storage instructions are followed, fuel remaining in the carburetor will evaporate, leaving gum-like deposits. This could lead to difficult starting and result in costly repairs.

- Remove the fuel tank cap slowly to release any pressure in tank. Carefully drain the fuel tank.
- Start the engine and let it run until the unit stops to remove fuel from carburetor.
- Allow the engine to cool (approx. 5 minutes).
- Using a spark plug wrench, remove the spark plug.
- Pour 1 teaspoon of clean 2-cycle oil into the combustion chamber. Pull starter rope slowly several times to coat internal components. Replace spark plug.

Note: store the unit in a dry place and away from possible sources of ignition such as a furnace, gas hot water heater, gas dryer, etc.

Removing a unit from storage

- Remove spark plug.

- Pull starter rope briskly to clear excess oil from combustion chamber.
- Clean and gap spark plug or install a new spark plug with proper gap.
- Prepare unit for operation.
- Fill fuel tank with proper fuel / oil mixture. See fuel and lubrication section

First aid

For the event of a possible accident, please make sure that a first aid kit is always immediately available close by. Immediately replace any items used from the first aid box.

When calling for help, give the following information:

- Place of the accident
- What happened
- Number of injured people
- Kind of injuries
- Your name!

Vibrations

After a long period of use of the machine, the vibration may cause a disturbance in the blood flow of hands ("White finger disease").

It is not possible to set a valid period of use in general, since the effect of the vibrations depends on several factors.

The following precautions will help to prolong the duration of use

- Keep hands warm (wear warm gloves);
- Take breaks.

The following factors shorten the duration of use:

- Personal tendency to suffer poor blood supply to (symptoms often cold fingers, tingling);
- Use at low ambient temperatures;
- Force exerted on the handles (a very firm grip discomfort irrigation blood).

If you regularly use the machine for long periods and that symptoms listed above (eg. tingling fingers) is show several times, it is recommended to get by auscultation a doctor.

Contents

| | |
|--|--|
| 1. For Safe Operation..... | |
| 2. Explanation of Symbols on the Machine..... | |
| 3. Installing Guide Bar and Saw Chain..... | |
| 4. Fuel and Chain Oil..... | |
| 5. Operating the Engine..... | |
| 6. Sawing..... | |
| 7. Maintenance..... | |
| 8. Maintenance of Saw Chain and Guide Bar..... | |
| 9. Troubleshooting Guide..... | |
| 10. Specifications..... | |

1. For safe operation



1. Never operate a chain saw when you are fatigued, ill, or upset, or under the influence of medication that may make you drowsy, or if you are under the influence of alcohol or drugs.



7. Keep all parts of your body away from the saw chain when the engine is running.



8. Before you start the engine, make sure the saw chain is not contacting anything.



2. Use safety footwear, snug fitting clothing and eye, hearing and head protection devices.



9. Always carry the chain saw with the engine stopped, the guide bar and saw chain to the rear, and the muffler away from your body.



3. Always use caution when handling fuel. Wipe up all spills and then move the chain saw at least 3 m from the fuelling point before starting the engine.
3a. Eliminate all sources of sparks or flame (i.e. smoking, open flames, or work that can cause sparks) in the areas where fuel is mixed, poured, or stored.
3b. Do not smoke while handling fuel or while operating the chain saw.



10. Always inspect the chain saw before each use for worn, loose, or damaged parts. Never operate a chain saw that is damaged, improperly adjusted, or is not completely and securely assembled. Be sure that the saw chain stops moving when the throttle control trigger is released.



4. Do not allow other persons to be near the chain saw when starting or cutting. Keep bystanders and animals out of the work area. Children, pets and bystanders should be a minimum of 10 m away when you start or operate the chain saw.



11. All chain saw service, other than the items listed in the Owner's Manual, should be performed by competent chain saw service personnel. (E.g., if improper tools are used to remove the flywheel, or if an improper tool is used to hold the flywheel in order to remove the clutch, structural damage to the flywheel could occur which could subsequently cause the flywheel to disintegrate.)



5. Never start cutting until you have a clear work area, secure footing, and a planned retreat path from the falling tree.



12. Always shut off the engine before setting it down.

13. Use extreme caution when cutting small size brush and saplings because slender material may catch the saw chain and be whipped toward you or pull you off balance.



6. Always hold the chain saw firmly with both hands when the engine is running. Use a firm grip with thumb and fingers encircling the chain saw handles.

14. When cutting a limb that is under tension, be alert for spring-back so that you will not be struck when the tension in the wood fibers is released.





15. Never cut in high wind, bad weather, when visibility is poor or in very high or low temperatures. Always check the tree for dead branches which could fall during the felling operation.



16. Keep the handles dry, clean and free of oil or fuel mixture.

17. Operate the chain saw only in well ventilated areas. Never start or run the engine inside a closed room or building. Exhaust fumes contain dangerous carbon monoxide.



18. Do not operate the chain saw in a tree unless specially trained to do so.

19. Guard against kickback. Kickback is the upward motion of the guide bar which occurs when the nose of the guide bar contacts an object. Kickback can lead to dangerous loss of control of the chain saw.



20. When transporting your chain saw, make sure the appropriate guide bar scabbard is in place.

KICKBACK SAFETY PRECAUTIONS FOR CHAIN SAW USERS

⚠ WARNING

Kickback may occur when the nose or tip of the guide bar touches an object, or when the wood closes in and pinches the saw chain in the cut. Tip contact in some cases may cause a lightning fast reverse reaction, kicking the guide bar up and back towards the operator. Pinching the saw chain along the top of the guide bar may push the guide bar rapidly back towards the operator. Either of these reactions may cause you to lose control of the saw, which could result in serious personal injury.

• Do not rely exclusively on the safety devices built into your saw. As a chain saw user you should take several



steps to keep cutting jobs free from accident or injury.

(1) With a basic understanding of kickback you can reduce or eliminate the element of surprise. Sudden surprise contributes to accidents.

(2) Keep a good grip on the saw with both hands, the right hand on the rear handle, and the left hand on the front handle, when the engine is running. Use a firm grip with thumbs and fingers encircling the chain saw handles. A firm grip will help you reduce kickback and maintain control of the saw.

(3) Make certain that the area in which you are cutting is free from obstructions.

Do not let the nose of the guide bar contact a log, branch, or any other obstruction which could be hit while you are operating the saw.

(4) Cut at high engine speeds.



(5) Do not overreach or cut above shoulder height.

(6) Follow the manufacturer's sharpening and maintenance instructions for the saw chain.

(7) Only use replacement bars and chains specified by the manufacturer or the equivalent.

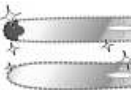

2. Explanation of Symbols on the Machine



For safe operation and maintenance, symbols are carved in relief on the machine.
According to these indications, please be careful not to make any mistake.



The port to refuel "MIX GASOLINE"
Position: Fuel cap



The port to top up chain oil
Position: Oil cap



Setting the switch to the "O" position, the engine stops immediately.
Position: Front at the top of the rear handle



Starting the engine. If you pull out the choke knob (at the back-right of the rear handle) to the point of the arrow, you can set the starting mode as follows:

- First-stage position – starting mode when the engine is warm.
- Second-stage position – starting mode when the engine is cold.

Position: Upper-right of the aircleaner cover

H

The screw under the "H" stamp is The High-speed adjustment screw.
The screw under the "L" stamp is The Slow-speed adjustment screw.

L

The screw at the left of the "T" stamp is the Idle adjustment screw.

T

Position: Left side of the rear handle



Shows the directions that the chain brake is released (white arrow) and activated (black arrow).

Position: Front of the chain cover



If you turn the rod by screwdriver follow the arrow to the "MAX" position, the chain oil flow more, and if you turn to the "MIN" position, less.

Position: Bottom of the power unit

3. Installing Guide Bar and Saw Chain

A standard saw unit package contains the items as illustrated.

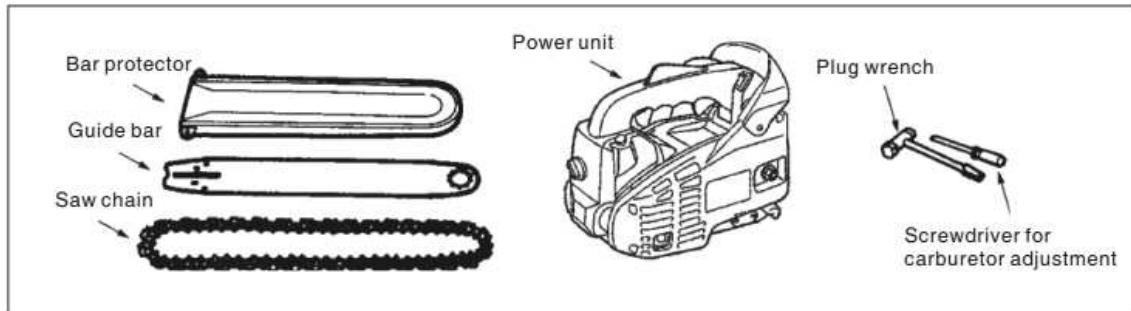

Open the box and install the guide bar and the saw chain on the power unit as follows:

! The saw chain has very sharp edges. Use thick protective gloves for safety.

1. Pull the guard towards the front handle to check that the chain brake is not engaged.
2. Loosen the nuts and remove the chain cover.
3. Fix the hanger on the rear of power unit by screw.

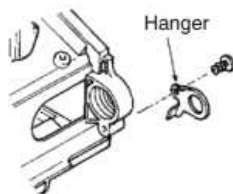

4. Mount the guide bar then fit the saw chain around the bar and sprocket.

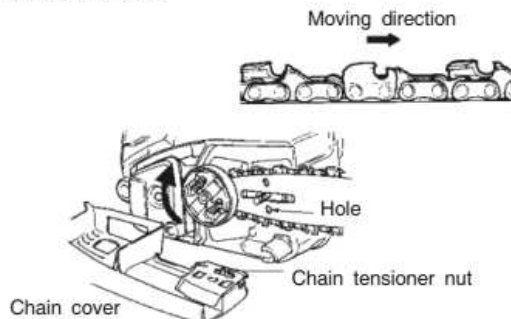

Pay attention to the correct direction of the saw chain.

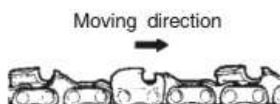

5. Fit the chain tensioner nut into the lower hole of the guide bar, then install the chain cover, and fasten the mounting nut to finger tightness.



! When installing the chain cover, be sure to fit the hook completely at the rear end of the cover.

6. While holding up the tip of the bar, adjust the chain tension by turning the tensioner screw until the tie straps just touch the bottom side of the bar rail.

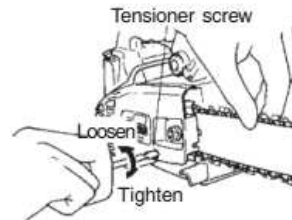

7. Tighten the nuts securely with the bar tip held up (11.8-14.7 N.m./120-150 kg-cm). Then check the chain for smooth rotation and proper tension while moving it by hand. If necessary, readjust with the chain cover loose.

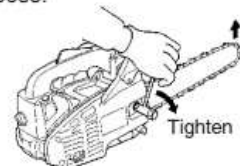

8. Tighten the tensioner screw.

! A new chain will expand its length in the beginning of use. Check and readjust the tension frequently as a loose chain can easily derail or cause rapid wear of itself and the guide bar.

Spiked bumper

Device placed in front of the mount point of the bar and rotates when it is in contact with a tree or log.

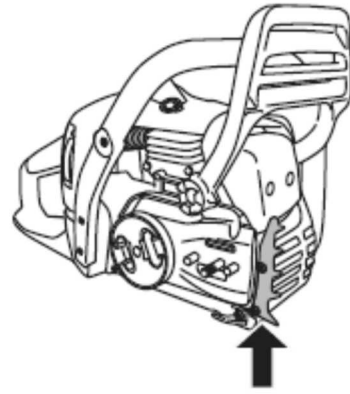

Mounting the claw

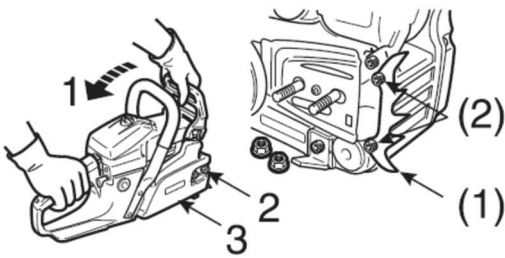

1. Loosen the chain brake
2. two nuts
3. Clutch
- (1) Claw slaughter
- (2) Two bolts

- Unscrew the two nuts and remove the cover
- Ask the spiked bumper on the machine
- Tighten the two bolts (2)
- Install guide bar and drag chain.
- 4. Guide-chaîne
- clutch
- Hole of the guide bar
- tensioner
- Brake connector
- Direction to tension the chain
- Front hand guard (brake lever)

- 5.
- 6.
- 7.
- 8.
- 9.
- 10.

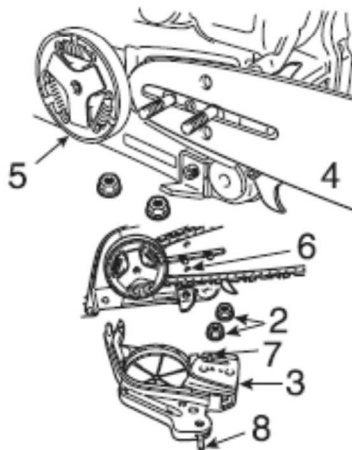

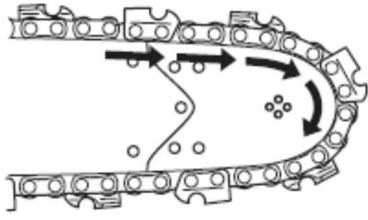

- Fit the chain as shown.
(Make sure the teeth are pointing in the right direction)

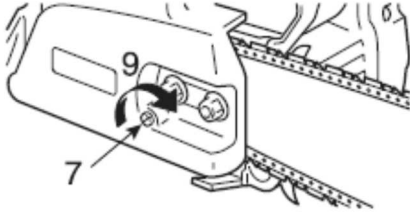

- release the brake system, then install the clutch cover by positioning pins on the guide bar. Hand tighten the two nuts. Make sure the chain tensioner properly in place in the hole in the chain guide.

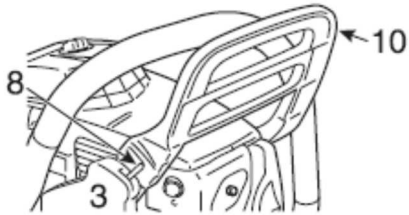

- Align the connector brake of the clutch housing on the side of the groove on the front hand guard.

4. Fuel and Chain Oil

■ FUEL



WARNING

• Gasoline is very flammable. Avoid smoking or bringing any flame or sparks near fuel. Make sure to stop the engine and allow it cool before refueling the unit. Select outdoor bare ground for fueling and move at least 3 m (10 ft) away from the fueling point before starting the engine.



• Do not use BIA or TCW (2-stroke water-cooling type) mixed oil.



■ RECOMMENDED MIXING RATIO GASOLINE 40 : 1

- Exhaust emission are controlled by the fundamental engine parameters and components (eq., carburation, ignition timing and port timing) without addition of any major hardware or the introduction of an inert material during combustion.
- These engines are certified to operate on unleaded gasoline.
- Make sure to use gasoline with a minimum octane number of 89RON (USA/Canada: 87AL).
- If you use a gasoline of a lower octane value than prescribed, there is a danger that the engine temperature may rise and an engine problem such as piston seizing may consequently occur.
- Unleaded gasoline is recommended to reduce the contamination of the air for the sake of your health and the environment.
- Poor quality gasolines or oils may damage sealing rings, fuel lines or fuel tank of the engine.

■ HOW TO MIX FUEL



• Pay attention to agitation.

1. Measure out the quantities of gasoline and oil to be mixed.
2. Put some of the gasoline into a clean, approved fuel container.
3. Pour in all of the oil and agitate well.

4. Pour in the rest of gasoline and agitate again for at least one minute. As some oils may be difficult to agitate depending on oil ingredients, sufficient agitation is necessary for the engine to last long. Be careful that, if the agitation is insufficient, there is an increased danger of early piston seizing due to abnormally lean mixture.
5. Put a clear indication on the outside of the container to avoid mixing up with gasoline or other containers.
6. Indicate the contents on outside of container for easy identification.

■ FUELING THE UNIT

1. Untwist and remove the fuel cap. Rest the cap on a dustless place.
2. Put fuel into the fuel tank to 80% of the full capacity.
3. Fasten the fuel cap securely and wipe up any fuel spillage around the unit.



WARNING

1. Select bare ground for fueling.
2. Move at least 10 feet (3 meters) away from the fueling point before starting the engine.
3. Stop the engine before refueling the unit. At that time, be sure to sufficiently agitate the mixed gasoline in the container.

■ FOR YOUR ENGINE LIFE, AVOID:

1. FUEL WITH NO OIL (RAW GASOLINE) – It will cause severe damage to the internal engine parts very quickly.
2. GASOHOL – It can cause deterioration of rubber and/or plastic parts and disruption of engine lubrication.
3. OIL FOR 4-CYCLE ENGINE USE – It can cause spark plug fouling, exhaust port blocking, or piston ring sticking.
4. **Mixed fuels which have been left unused for a period of one month or more** may clog the carburetor and result in the engine failing to operate properly.
5. In the case of storing the product for a long period of time, clean the fuel tank after rendering it empty. Next, activate the engine and empty the carburetor of the composite fuel.
6. In the case of scrapping the used mixed oil container, scrap it only at an authorized repository site.

Note: As for details of quality assurance, read the description in the section Limited Warranty carefully. Moreover, normal wear and change in product with no functional influence are not covered by the warranty. Also, be careful that, if the usage in the instruction manual is not observed as to the mixed gasoline, etc. described therein, it may not be covered by the warranty

■ CHAIN OIL

Use motor oil SAE #10W-30 all year round or SAE #30 ~ #40 in summer and SAE #20 in winter.

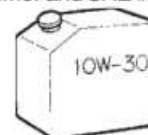

Note: Do not use waste or regenerated oil that can cause damage to the oil pump.

5. Operating the engine

| | |
|--|--|
|  <p>WARNING!</p> | <p>Check the following before starting:</p> |
|--|--|

The chain brake should be activated when starting the saw to reduce the risk of contact with the moving chain.

Never start a chain saw unless the bar, chain and all covers are fitted correctly. Otherwise the clutch can come loose and cause personal injury.

Place the machine on a stable surface. Make sure you have a secure footing and that the chain can not come into contact with anything.

Ensure that no unauthorized person is in the working area.

Never wrap the starter cord around your hand.

5. Operating the Engine

! It is very dangerous to run a chainsaw that mounts broken parts or lacks any parts. Before starting engine, make sure that all the parts including bar and chain are installed properly.

■ STARTING THE ENGINE

1. Fill fuel and chain oil tanks respectively, and tighten the caps securely.



2. Continuously push the priming bulb until fuel comes in the bulb.



3. Set the switch to "I" position.

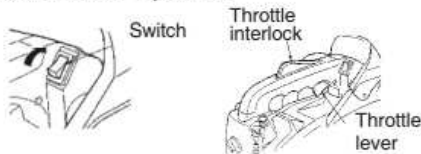

4. Pull out the choke knob to the second-stage position. The choke will close and the throttle lever will then be set in the starting position.

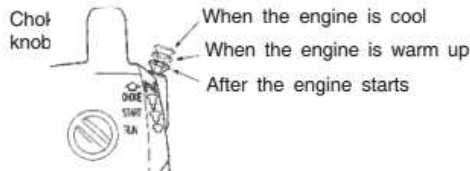

Note: When restarting immediately after stopping the engine, set the Choke knob in the first-stage position (choke open and throttle lever in the starting position).

Note: Once the choke knob has been pulled out, it will not return to the operating position even if you press down on it with your finger. When you wish to return the choke knob to the operating position, pull out the throttle lever instead.

5. While holding the saw unit securely on the ground, pull the starter rope vigorously.



! Do not start the engine while the chain saw hangs in one hand. The saw chain may touch your body. This is very dangerous.

6. When engine has ignited, first push in the choke knob to the first-stage position and then pull the starter again to start the engine.

7. Allow the engine to warm up with the throttle lever pulled slightly.

! Keep clear of the saw chain as it will start rotating upon starting of engine.

! Before you start the engine, make sure the saw chain is not contacting anything.

■ CHECKING THE OIL SUPPLY

! Make sure to set up the bar and the chain when checking the oil supply. If not, the rotating parts may be exposed. It is very dangerous.

After starting the engine, run the chain at medium speed and see if chain oil is scattered off as shown in the figure.



The chain oil flow can be changed by inserting a screwdriver in the hole on bottom of the clutch side. Adjust according to your work conditions.

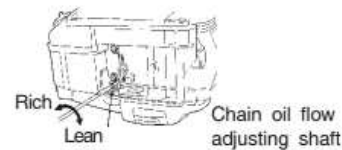

Note: The oil tank should become nearly empty by the time fuel is used up. Be sure to refill the oil tank every time when refueling the saw.

■ ADJUSTING THE CARBURETOR

Idle adjusting screw

H needle

L needle

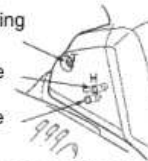

The carburetor on your unit has been factory adjusted, but may require fine tuning due to a change in operating conditions.

Before adjusting the carburetor, make sure that the provided air/fuel filters are clean and fresh and the fuel properly mixed.

When adjusting, take the following steps:

Note: Be sure to adjust the carburetor with the bar chain attached.

1. Stop engine and screw in both the H and L needles until they stop. Never force them. Then set them back the initial number of turns as shown below.

H needle : $1 \frac{1}{4} \pm \frac{1}{4}$ L needle : $1 \frac{1}{2} \pm \frac{1}{4}$

2. Start the engine and allow it to warm up at half-throttle
3. Turn the L needle slowly clockwise to find a position where idling speed is maximum, then set the needle back a quarter (1/4) turn counterclockwise.
4. Turn the idle adjusting screw (T) counterclockwise so that the saw chain does not turn. If the idling speed is too slow, turn the screw clockwise.
4. Make a test cut and adjust the H needle for best cutting power, not for maximum speed.

■ CHAIN BRAKE

The chain brake is a device which stops the chain instantaneously if the chain saw recoils due to kickback. Normally, the brake is activated automatically by inertial force. It can also be activated manually by pushing the brake lever (left-hand guard) down toward the front. When the brake operates, a yellow cone pops up from the base of the brake lever.

Releasing the Brake

Pull the brake lever up toward the left-hand handle until it clicks into place.

- When the brake operates, release the throttle lever to slow down the engine speed. Continuous operation with the brake engaged will generate heat from the clutch and may cause trouble.
- At machine inspection prior to each job, check the operating condition of the brake following the steps.

1. Start the engine and grasp the handle securely with both hands.
2. Pulling the throttle lever to maintain the chain operation, push the brake lever (left-hand guard) down toward the front using the back of your left hand.
3. When the brake operates and the chain is stopped, release the throttle lever.
4. Release the brake.

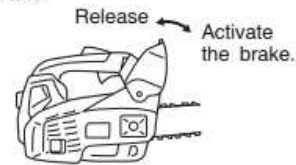



■ STOPPING THE ENGINE

1. Release the throttle lever to allow the engine to idle for a few minutes.
2. Set the switch to the "O" (STOP) position.



6. Sawing

- Before proceeding to your job, read the section "For Safe Operation". It is recommended to first practice sawing easy logs. This also helps you get accustomed to your unit.
- Always follow the safety regulations. The chain saw must only be used for cutting wood. It is forbidden to cut other types of material. Vibrations and kickback vary with different materials and the requirements of the safety regulations would not be respected. Do not use the chain saw as a lever for lifting, moving or splitting objects. Do not lock it over fixed stands. It is forbidden to hitch tools or applications to the PTO other than those specified by the manufacturer.

- It is not necessary to force the saw into the cut. Apply only light pressure while running the engine at full throttle.
- When the saw chain is caught in the cut, do not attempt to pull it out by force, but use a wedge or a lever to open the way.

■ GUARD AGAINST KICKBACK



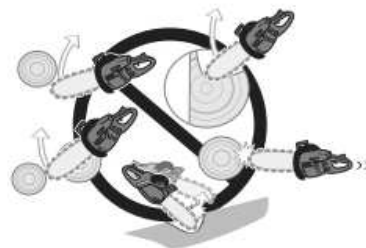

• This saw is equipped with a chain brake that will stop the chain in the event of kickback if operating properly. You must check the chain brake operation before each usage by running the saw at full the throttle for 1 - 2 seconds and pushing the front hand guard forward. The chain should stop immediately with the engine at full speed. If the chain is slow to stop or does not stop, replace the brake band and clutch drum before use.



• It is extremely important that the chain brake be checked for proper operation before each use and that the chain be sharp in order to maintain the kickback safety level of this saw. Removal of the safety devices, inadequate maintenance, or incorrect replacement of the bar or chain may increase the risk of serious personal injury due to kickback.

■ FELLING A TREE

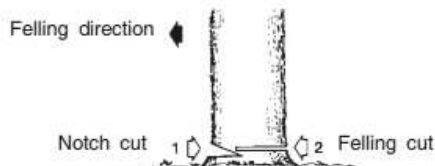

1. Decide the felling direction considering the wind, lean of the tree, location of heavy branches, ease of completing the task after felling and other factors.
2. While clearing the area around the tree, arrange a good foothold and retreat path.
3. Make a notch cut one-third of the way into the tree on the felling side.
4. Make a felling cut from the opposite side of the notch and at a level slightly higher than the bottom of the notch.

! When you fell a tree, be sure to warn neighboring workers of the danger.

Bucking and Limbing

- Always ensure your foothold. Do not stand on the log.
- Be alert to the rolling over of a cut log. Especially when working on a slope, stand on the uphill side of the log.
- Follow the instructions in "For Safe Operation" to avoid kickback of the saw.

Before starting work, check the direction of bending force inside the log to be cut. Always finish cutting from the opposite side of the bending direction to prevent the guide bar from being caught in the cut.

A log lying on the ground

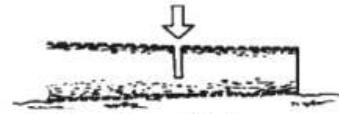

Saw down halfway, then roll the log over and cut from the opposite side.

A log hanging off the ground

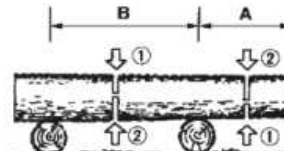

In area A, saw up from the bottom one-third and finish by sawing down from the top. In area B, saw down from the top one-third and finish by sawing up from the bottom.

Cutting the limbs of Fallen Tree

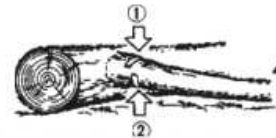

First check to which side the limb is bent. Then make the initial cut from the bent side and finish by sawing from the opposite side.

! Be alert to the springing back of a cut limb.

Pruning of Standing Tree

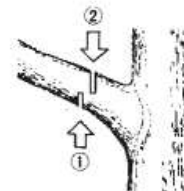

Cut up from the bottom, finish down from the top.

- Do not use an unstable foothold or ladder.
- Do not overreach.
- Do not cut above shoulder height.
- Always use both your hands to hold the saw.

7. Maintenance



Before cleaning, the inspecting or repairing the unit, make sure that engine has stopped and is cool. Disconnect the spark plug to prevent accidental starting.

■ MAINTENANCE AFTER EACH USE

1. Air filter

Loosen the knob and remove the air cleaner cover. Take off the filter elements and tap off attached sawdust. When they are extremely dirty, shakewash with gasoline. Dry them completely before reinstalling.



2. Oiling port

Dismount the guide bar and check the oiling port for clogging.

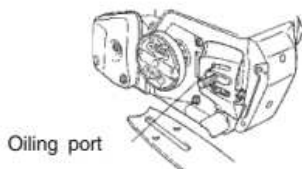

3. Guide bar

When the guide bar is dismantled, remove sawdust in the bar groove and the oiling port.

<Type : sprocket nose>

Grease the nose sprocket from the feeding port on the tip of the bar.

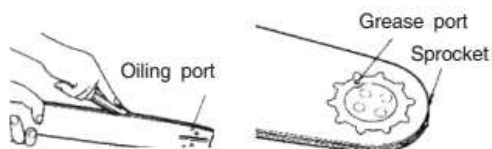

4. Others

Check for fuel leakage and loose fastenings and damage to major parts, especially handle joints and guide bar mounting. If any defects are found, make sure to have them repaired before operating the saw again.

■ PERIODICAL SERVICE POINTS

1. Cylinder fins

1. Remove the starter case.
2. Remove sawdust between the cylinder fins.

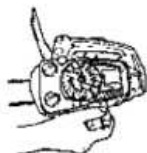

2. Fuel filter

- (a) Using a wire hook, take out the filter from the filler port.



Fuel filter

- (b) Wash the filter with gasoline. Replace with new one if clogged with dirt completely.



When returning the filter, use a pinch not to be folded the suction pipe.

3. Oil filter

1. With a wire hook, take out the oil filter from the feeding port.
2. Wash the filter with gasoline.



When returning the filter, use a pinch not to be folded the suction pipe.



Oil filter

4. Spark plug



Clean the electrodes with a wire brush and reset the gap to 0.6 mm as necessary.

5. Sprocket



Check for cracks and for excessive wear interfering with the chain drive. If the wear is considerable, replace it with new one. Never fit a new chain on a worn sprocket, or a worn chain on a new sprocket.

6. Way of the cooling air

- ⚠ The engine metal parts can burn your skin. Never touch the cylinder, muffler or ignition plug etc. during operation or right after stopping the engine.
- Before starting the engine, check around the muffler and take off sawdust. If you do not, it will cause the overheating and a fire. For preventing the trouble, please keep clean around the muffler.

This engine is air-cooled. Dust clogging between the inlet port of the cooling air and cylinder fins will cause overheating of the engine. Periodically check and clean the cylinder fins after removing the air cleaner and the cylinder cover.



Important: When installing the cylinder cover, make sure that switch wires and grommets are positioned correctly in place.

7. Muffler

- ⚠ If you do not attach the muffler correctly, after engine starts, the muffler will be loosen and the hightemperature exhaust gas spout. After cleaning the muffler, pay attention to fit up the muffler according to the explanation as follows.

1. Muffler body, muffler cover and baffle will be combined correctly.

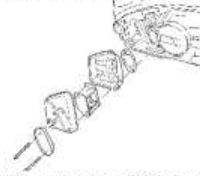

2. Be sure the gasket is not broken. If it is broken, change to the new one.
3. Before tightening the screw, rub the gross on it.
4. After making a test run, re-tighten the screw (TORQUE: 6.9-7.8 N.m./70-80 kg-cm)

- ⚠ Right after stopping the engine, do not touch the muffler with one's bare hands. It will cause to burn your hands.

If carbon clogs between the muffler, it will cause the poor-output and the trouble in starting. After each 100 hours, check and clean inside the muffler.

8. Maintenance of Saw Chain and Guide Bar

■ Saw Chain

- ⚠ It is very important for smooth and safe operation to always keep the cutters sharp.

- The cutters need to be sharpened when:
- Sawdust becomes powder-like.
 - You need extra force to saw in.
 - The cut path does not go straight.
 - Vibration increases.
 - Fuel consumption increases.

Cutter setting standards:

- ⚠ Be sure to wear safety gloves.

- Before filing:
- Make sure the saw chain is held securely.
 - Make sure the engine is stopped.
 - Use a round file of proper size for the chain.

chain type : HY-JL9D-0.050*40
Guide : 100SDEA041

Place the file on the cutter and push straight forward. Keep the file position as illustrated.

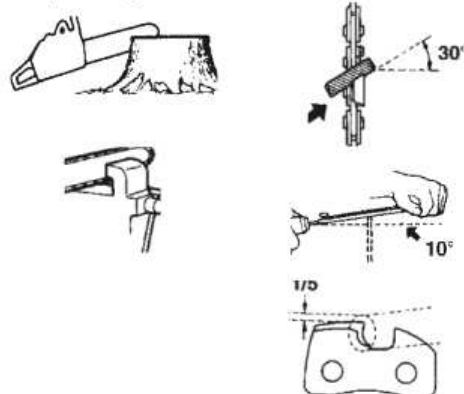

After each cutter has been filed, check the depth gauge and file it to the proper level as illustrated.

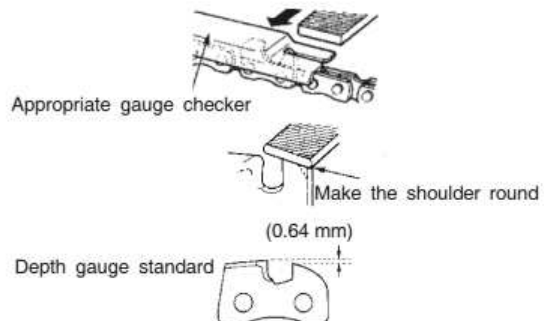

! Be sure to round off the front edge to reduce the chance of kickback or tie-strap breakage.

Make sure every cutter has the same length and edge angles as illustrated.

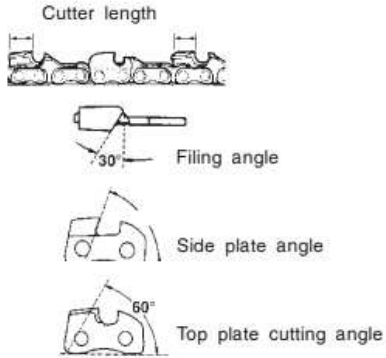

side of a cutter. If a gap is observed between them, the rail is normal. Otherwise, the bar rail is worn. Such a bar needs to be corrected or replaced.

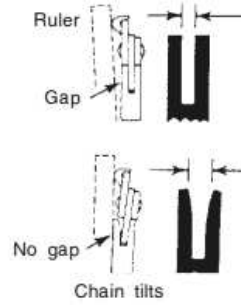

■ Guide Bar

- Reverse the bar occasionally to prevent partial wear.
- The bar rail should always be square. Check for wear of the bar rail. Apply a ruler to the bar and the out-

9. Troubleshooting Guide

Case 1. Starting failure

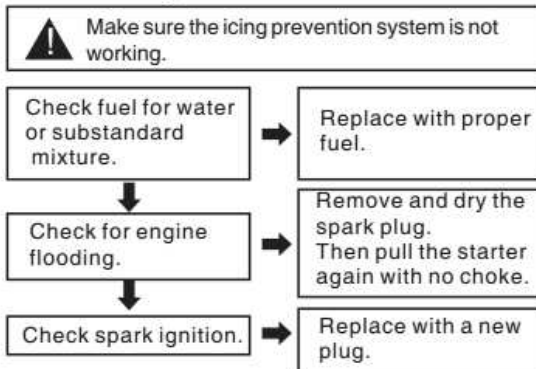

Case 2. Lack of power/Poor acceleration/Rough idling

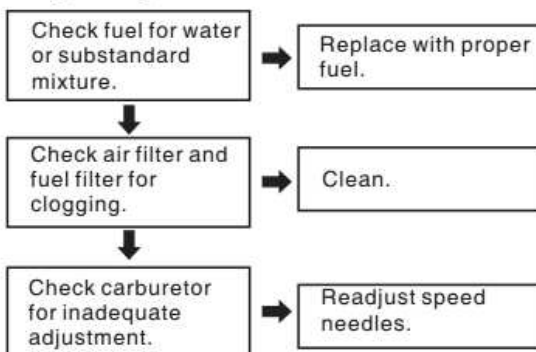

Case 3. Oil does not come out

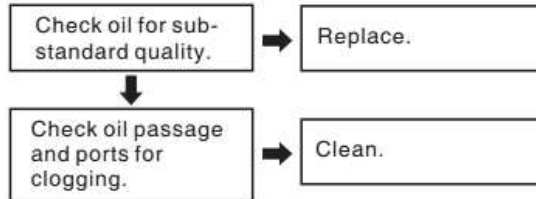

If the unit seems to need further service, please consult with an authorized service shop in your area.

10. SPECIFICATION

| | |
|--------------------------|-------------------------------|
| Engine | IE25F |
| Displacement | 25 cm ³ |
| Power | 0.75kW |
| Idle speed | 3000+/-200 min ⁻¹ |
| Speed min-1 | 11500+/-500 min ⁻¹ |
| 2 Time ratio petrol: oil | 40: 1 (95/98oct: SAE 10W-30) |
| Fuel tank | 230 cm³ |

Ignition system

| | |
|----------------|------------|
| Candle | L8RTF / LD |
| Electrode gap, | 0.6-0.7 mm |

Lubrication system / fuel

Capacity of lubricating oil tank chain, 210 ml
Type of oil pump Automatic pump with automatic adjustment

Weight

| | |
|--|---------|
| Chain saw without bar or chain, empty tanks, | 3.05 kg |
| Chain saw with bar, chain and full tanks, | 4.0 kg |

Chain / chain guide

| | |
|-----------------------------------|---|
| The Saw | HY-JL9D-0.050*40 (25cm) |
| Cutting length | 20 cm |
| Guide specified gauge | Guide Star 25cm' – ref ZLA10-40-507P 10" 0,050" (1.27mm) |
| Sprocket (number of teeth× pitch) | 7 teeth |
| Chain links: | 40 links |
| Chain pitch:. | 3/8" |
| Chain gauge: | 0,050" |
| Chain speed at max power | 23m/s |

Noise emission values measured according to relevant standard :

| | | | |
|-------------------------|-----------------|-------------|-------------|
| Acoustic pressure level | L _{PA} | 95.4 dB(A) | K = 3dB(A) |
| Acoustic power level | L _{WA} | 108.4 dB(A) | K = 3 dB(A) |

Sound power level

Guaranteed L_{WA} **113 dB (A)**

| | |
|---|---|
|  | ATTENTION ! The sound power pressure may exceed 85 dB(A), in this case individual hearing protection must be worn. |
|---|---|

Weighted root mean square acceleration according to relevant standard. :

Front handle: 7.199 m²/s K = 1,5m²/s Rear handle: 7.492 m²/s K = 1,5m²/s



The declared vibration total value has been measured in accordance with a standard test method and may be used for comparing one tool with another that the declared vibration total value may also be used in a preliminary assessment of exposure.



A warning that the vibration emission during actual use of the power tool can differ from the declared total value depending on the ways in which the tool is used and of the need to identify safety measures to protect the operator that are based on an estimation of exposure in the actual conditions of use (taking account of all parts of the operating cycle such as the times when the tool is switched off and when it is running idle in addition to the trigger time).

| | |
|---------------------------|---|
| AVERTISSEMENT! | <p><i>Be careful, after a long life of the machine, vibration can cause a disruption in the blood supply to the hands - white finger disease. Do not use the saw on too long durations.</i></p> |
|---------------------------|---|

SERVICE

- Only qualified specialist personnel and original replacement parts should be used for repairs. This will ensure that your device remains safe.

After-sales Service and Application Service

Our after-sales service responds to your questions concerning maintenance and repair of your product as well as spare parts. Exploded views and information on spare parts can also be found under: www.eco-repa.com

ELEM GARDEN TECHNIC application service team will gladly answer questions concerning our products and their accessories : sav@eco-repa.com

STORAGE

- Thoroughly clean the whole machine and its accessories.
- Store it out of the reach of children, in a stable and secure position, in a cool and dry place, avoid too high and too low temperatures.
- Protect it from exposure to direct sunlight. Keep it in the dark, if possible.
- Don't keep it in plastic bags to avoid humidity build-up.

GUARANTEE

Refer to the enclosed guarantee conditions for the terms and conditions of guarantee.

| | |
|--|--|
| | <p>DOUBLE YOUR WARRANTY Register your warranty on www.elemtechnic.com</p> <p>By registering:</p> <ul style="list-style-type: none"> * You double the duration of your warranty * You benefit from regular information on our new products and promotions |
|--|--|

AFTER SALES SERVICE

- All repairs must be referred to authorised personnel!
- See your local dealer.
- Any tampering with the appliance will invalidate the warranty.
- Repairs carried out improperly and by unqualified persons may have serious consequences for the user!
- In the interests of further development, the appliance may be subject to constructional or design changes without prior notice.

APPROPRIATE FELLING, DISCONNECTING AND CUTTING TECHNIQUES

BB.1 Felling a tree

When cutting and felling by two or more people at the same time, it is advisable to separate the felling operations from the cutting operation by a distance of at least twice the height of the tree subject to felling.

Trees should not be felled in a way that could endanger the people, colliding with a distribution line in the network or causing any material damage. If the tree makes contact with a network distribution line, it should immediately communicate this state of affairs to the company in charge of the network. The chain saw operator should stay upstream of the ground given that the tree is likely to roll or slide down after felling.

An evacuation path should be planned and cleared as much as necessary before start the cuts. The escape route should be extended to the rear and diagonal behind the intended line of fall as shown in Figure BB.101.

Before starting felling, take into consideration the natural inclination of the tree, the situation of the largest branches and the direction of the wind to assess the way the tree will fall.

Remove dirt, stones, pieces of bark, staples, and wires from the tree.

BB.2 Clearance notch

Make the notch on 1/3 of the diameter of the shaft, perpendicular to the direction of the fall as shown in Figure BB.102. Make the lower horizontal notch cut first.

This will prevent the cutting chain or guide bar from being pinched during the execution of the second notch.

BB.3 Slaughter mark

Make the felling line at a level at least 50 mm higher than the notch cut horizontal as shown in Figure BB.102. Keep the felling line parallel to the cut horizontal notch. Make the felling line so as to leave enough wood for serve as a hinge. The hinge wood prevents the twisting movement of the shaft and its fall in the wrong direction. Do not cut through the hinge.

As the felling gets closer to the hinge, the tree normally begins to fall. If there is any risk that the tree does not fall in the desired direction or that swing back and stuck the cutting chain, stop the cut before you have completed the felling line and use wooden, plastic or aluminum wedges to open the notch and drop the tree along the desired fall line.

When the tree begins to fall, remove the chainsaw from the notch, stop the engine, put the chainsaw on the ground, then use the escape route provided. Watch out for falling branches above your head and pay attention to where you step.

BB.4 Limbing a tree

Limbing is the removal of branches from a tree after it has fallen. When delimiting, leave the lower, larger branches to support the log above the ground.

Remove small branches in a single cut as shown in Figure BB.103. It suits cut branches under tension from the bottom to avoid jamming the chainsaw.

BB.5 Cutting a log

Bucking consists of cutting a log into sections. It is important to make sure that your footing is firm and your weight is evenly distributed over both feet. Yes possible, the log should be lifted and supported by branches, logs or wedges. Follow simple directions to make cutting easier.

When the log rests along its entire length as shown in Figure BB.104, it is cut from above (upper parting).

When the log rests on only one end, as shown in Figure BB.105, cut 1/3 of the diameter of the side below (lower cut-off). Then finish

cutting by cutting from above to meet the first cut.

When the log rests on both ends, as shown in Figure BB.106, cut 1/3 diameter from the upper part (upper parting). Then finish the cut by cutting the bottom 2/3 from below in order to meet the first cut.

When cutting on a slope, always stand upstream of the log, as illustrated in Figure BB.107. When "cutting through" the log, in order to maintain a complete one

control, release the cutting pressure near the end of the cut without releasing your grip at the handles of the chain saw. Do not let the chain touch the ground.

After completing the cut, wait for the cutting chain to stop before moving the saw chain. Always stop the engine before moving from tree to tree.

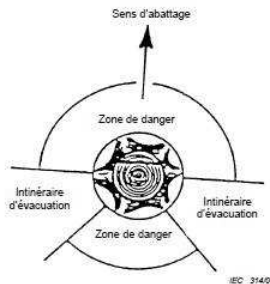

Figure BB.101 – Description de l'abattage: parcours d'évacuation

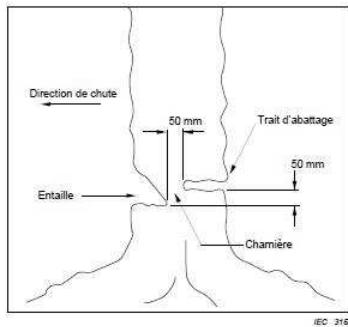

Figure BB.102 – Description de l'abattage: exécution de l'entaille

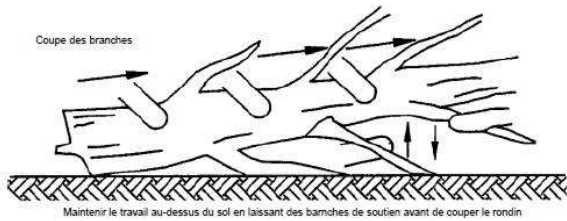

Figure BB.103 – Ébranchage d'arbre

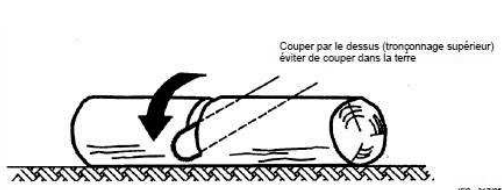

Figure BB.104 – Rondin reposant sur toute sa longueur

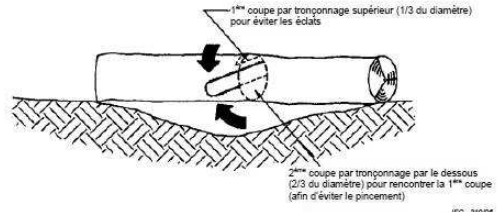
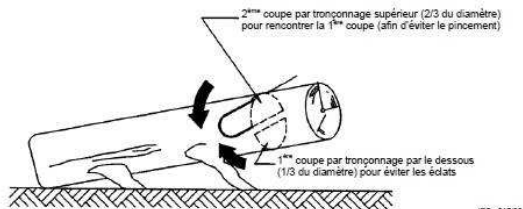

Figure BB.106 – Rondin reposant sur ses deux extrémités

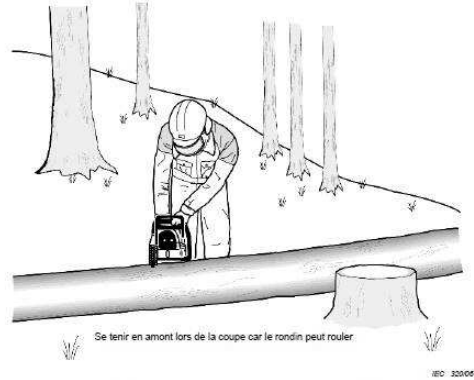

Figure BB.107 – Tronçonnage d'un rondin

PDF format is available on our website:
www.eco-repa.com

2023

IT MOTOSEGA TERMICA

" AVVERTIMENTO "

Questa motosega deve essere utilizzata solo da operatori addestrati alla potatura degli alberi.

L'uso senza una formazione adeguata può comportare ferite gravi.

Attenzione!

Prima di utilizzare la motosega per la prima volta, leggere attentamente le presenti istruzioni per comprenderne il funzionamento. Conservare a portata di mano questo manuale.

SPIEGAZIONE DEI SIMBOLI E DELLE AVVERTENZE DI SICUREZZA

| | |
|--|---|
|  | <p>Leggere le istruzioni d'uso e seguire le indicazioni di sicurezza e le avvertenze.</p> |
|--|---|

| | |
|---|---|
|  | <p>• Attenzione! La motosega deve essere utilizzata esclusivamente da operatori debitamente istruiti al suo uso!</p> |
|---|---|

“AVVERTENZA: LA MOTOSEGA DEVE ESSERE UTILIZZATA ESCLUSIVAMENTE DA OPERATORI QUALIFICATI PER L'ABBATTIMENTO DEGLI ALBERI. LEGGERE IL MANUALE D'USO!”

| | |
|---|-------------------------------|
|  | <p>Lunghezza guida catena</p> |
|---|-------------------------------|

| | |
|---|----------------------------|
|  | <p>Lunghezza di taglio</p> |
|---|----------------------------|

| | |
|---|--|
|  | <p>• Utilizzo pericoloso. Prestare particolare attenzione!</p> |
|---|--|

| | |
|---|---|
|  | <p>• Indossare casco, occhiali e protezioni auricolari.</p> |
|---|---|

| | |
|---|--|
|  | <p>• Indossare guanti di protezione.</p> |
|---|--|

| | |
|---|--|
|  | <p>• Utilizzare protezioni adeguate per i piedi, le gambe, le mani e le braccia.</p> |
|---|--|

| | |
|---|----------------------|
|  | <p>• Non fumare.</p> |
|---|----------------------|

| | |
|---|--|
|  | <p>• Non lasciare focolari accesi.</p> |
|---|--|

| | |
|---|--|
|  | <p>• Pulsante di AVVIO/ARRESTO (interruttore magnetico).</p> |
|---|--|

| | |
|---|------------------------------|
|  | <p>• Spegnere il motore!</p> |
|---|------------------------------|

| | |
|---|-------------------------------|
|  | <p>• Accendere il motore.</p> |
|---|-------------------------------|

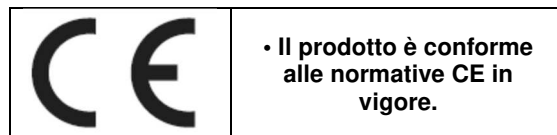
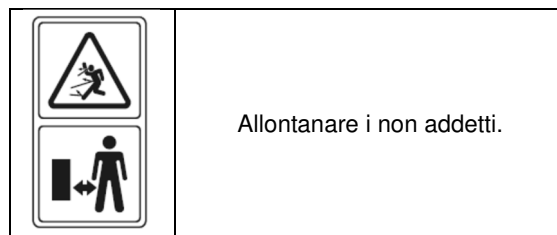
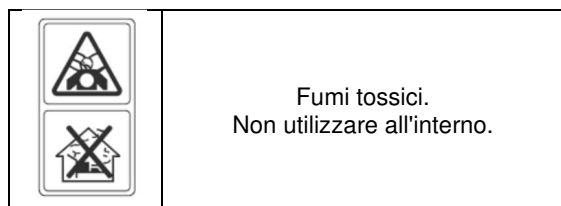
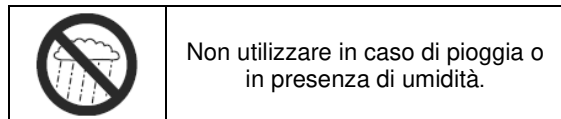
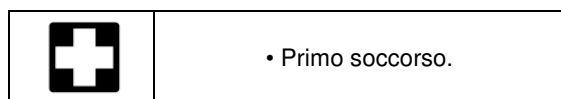
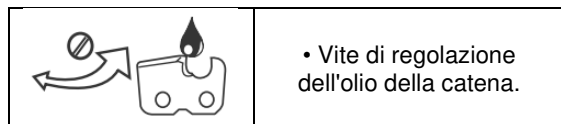
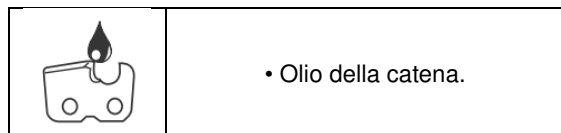
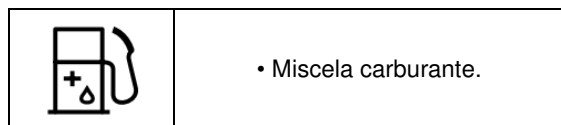
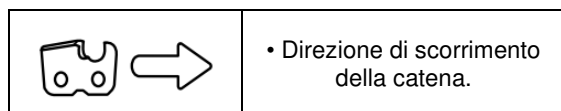
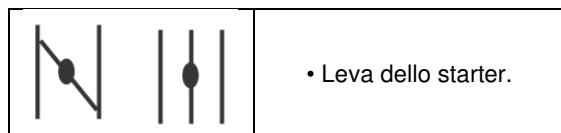

INDICAZIONI DI SICUREZZA

Destinazione d'uso

Le motoseghe da potatura sono speciali motoseghe con una maniglia di comando sulla parte superiore della macchina. Sono appositamente progettati per la manutenzione degli alberi e la chirurgia arboricola, vale a dire per i lavori da eseguire sulla sommità di un albero in piedi.

I lavori di manutenzione su un albero devono essere eseguiti solo con idonee attrezzature di sicurezza (es. Piattaforma o cestello elevatore, dispositivi di sicurezza individuali per evitare ogni rischio di caduta).

Utilizzare questa motosega esclusivamente per segare legno o oggetti in legno.

È vietato utilizzare la motosega per altri lavori.
RISCHIO DI INCIDENTE!

È vietato utilizzare questa motosega per lavori di abbattimento o taglio di legna da ardere. Per questo lavoro devono essere utilizzate motoseghe convenzionali, le cui impugnature anteriore e posteriore sono più distanziate.

Non apportare modifiche alla motosega in quanto ciò potrebbe comprometterne la sicurezza. ELEM GARDEN TECHNIC declina ogni responsabilità per lesioni o danni materiali causati dall'utilizzo di accessori non autorizzati.

Indicazioni generali

Il dispositivo può essere utilizzato solo da una persona che abbia letto e compreso tutte le avvertenze e le istruzioni operative. Le normative locali a volte stabiliscono limiti di età per l'utente.

- Per garantire un utilizzo corretto, l'operatore è tenuto a leggere il manuale d'uso per familiarizzare con le funzionalità della motosega. Gli operatori mal informati che non sanno come utilizzare correttamente l'apparecchio rappresentano un pericolo per se stessi e per le altre persone presenti.
- Prestare l'apparecchio esclusivamente a persone che hanno ricevuto una formazione appropriata e che hanno già utilizzato una motosega per l'arboricoltura. Consegnare sempre il manuale d'uso.
- Non lasciare che bambini e giovani di età inferiore a 18 anni utilizzino l'apparecchio. Le persone minorenni possono, tuttavia, utilizzare la motosega se correttamente formati al suo utilizzo e sempre sotto la supervisione di un istruttore qualificato.
- Prestare particolare prudenza e concentrazione durante l'utilizzo di una motosega.
- Utilizzare l'apparecchio solo in condizioni fisiche ottimali. La stanchezza implica un abbassamento della concentrazione. Prestare particolare prudenza al termine della propria giornata di lavoro. Effettuare i lavori da svolgere con calma e prudenza. L'operatore deve assumersi le proprie responsabilità nei confronti delle persone con cui collabora.
- Non utilizzare l'apparecchio sotto effetto di alcol, droga o farmaci.
- Tenere un estintore a portata di mano se la zona di lavoro presenta una vegetazione altamente infiammabile o se non ha piovuto da molto tempo (rischio di incendio).

Dispositivi di protezione

- Per evitare lesioni alla testa, agli occhi, alle mani o ai piedi e per proteggere le orecchie, indossare i dispositivi di sicurezza seguenti durante l'utilizzo dell'apparecchio.
- Indossare indumenti adatti, aderenti al corpo, che non ostacolano, tuttavia, i movimenti. Non indossare gioielli o indumenti che possono incastrarsi nei cespugli o negli arbusti. In presenza di capelli lunghi, indossare sempre una retina di protezione.
- Indossare un casco di protezione durante lo svolgimento dei lavori effettuati con la motosega. Verificare regolarmente le condizioni del casco di protezione per assicurarsi che non sia danneggiato. Sostituirlo almeno una volta ogni 5 anni. Indossare esclusivamente caschi di protezione omologati.
- La visiera del casco di protezione (o gli occhiali di sicurezza) assicura una protezione contro la segatura e i tagli. Per evitare lesioni agli occhi,

indossare sempre occhiali di protezione o una visiera durante l'utilizzo della motosega.

- Indossare adeguati dispositivi di protezione contro il rumore (paraorecchie, tappi auricolari, ecc.)
- La giacca di sicurezza è realizzata con 22 strati di nylon e protegge l'operatore contro i tagli. Deve essere sempre indossata durante i lavori su piattaforma elevata (piattaforme aeree, apparecchi elevatori) o su piattaforma montata su scala o se l'attività prevede l'utilizzo di corde per la salita.
- Il rinforzamento di protezione e la salopette sono realizzati con 22 strati di nylon e proteggono contro i tagli. Il loro utilizzo è fortemente consigliato.
- I guanti da lavoro in cuoio spesso fanno parte dei dispositivi prescritti e devono essere sempre indossati durante l'utilizzo dell'apparecchio.
- Durante l'utilizzo dell'apparecchio, indossare sempre calzature o stivali di sicurezza con suola anti-scivolo, puntali di sicurezza e proteggi-gambe. Le calzature di sicurezza dotate di uno strato di protezione offrono una protezione contro i tagli e assicurano una postura sicura. Per i lavori effettuati sugli alberi, gli stivali di sicurezza devono essere adeguati alle tecniche di scalata utilizzate.

Carburanti - Riempimento

- Spegnere il motore dell'apparecchio prima di inserire il carburante.
- Non fumare o lavorare in prossimità di un focolare acceso.
- Lasciare raffreddare il motore prima di inserire il carburante.
- I carburanti possono contenere dei solventi. Gli occhi e la pelle non devono entrare in contatto con prodotti a base di olio minerale. Indossare sempre dei guanti da lavoro prima di inserire il carburante. Sostituire spesso gli indumenti di protezione e lavarli regolarmente. Non respirare i vapori del carburante.
- Fare attenzione a non capovolgere il carburante o l'olio della catena. Nel caso in cui accada, pulire immediatamente l'apparecchio. Il carburante non deve entrare in contatto con gli indumenti. Sostituire immediatamente gli indumenti se entrano in contatto con il carburante.
- Verificare che il carburante o l'olio della catena non penetrino nel terreno (protezione dell'ambiente). Posizionarsi su una superficie appropriata.
- Non inserire il carburante in un luogo chiuso. I vapori emessi si depositerebbero sul pavimento (rischio di esplosione).
- Verificare che il tappo dei serbatoi di carburante e olio sia ben avvitato.
- Allontanarsi dal luogo dove è avvenuto il riempimento del serbatoio (di almeno 3 metri) prima di avviare il motore.
- Non è possibile conservare il carburante per un periodo indefinito. Acquistare solo la quantità che si prevede sia utilizzata nell'immediato.
- Utilizzare esclusivamente prodotti omologati e aventi le indicazioni necessarie per il trasporto e la conservazione del carburante e dell'olio. Tenere lontano dalla portata dei bambini.

Prima di ogni utilizzo

Assicurarsi che la motosega sia in perfette condizioni per il corretto funzionamento in modo sicuro.

- Verificare la tenuta dell'impianto di alimentazione del carburante, prestando particolare attenzione alle parti visibili come il tappo del serbatoio, i collegamenti dei tubi flessibili, la pompa di adescamento manuale (solo su motoseghe dotate di pompa di adescamento manuale). Non avviare il motore se perde o è danneggiato: **RISCHIO DI INCENDIO!** Prima di rimettere in servizio la motosega, farla controllare da un rivenditore specializzato;
- Funzionamento impeccabile del freno catena e paramano anteriore;
- Guida catena perfettamente assemblata;
- Catena correttamente tensionata;
- Il grilletto dell'acceleratore e il blocco del grilletto dell'acceleratore devono funzionare facilmente, non appena viene rilasciato, il grilletto l'acceleratore deve tornare nella posizione di partenza, per effetto della sua molla di richiamo;
- Il cursore combinato deve poter essere facilmente portato in posizione STOP, 0;
- Verificare il serraggio del cavo di accensione alla candela - il contatto allentato può provocare il lancio di scintille, che potrebbero incendiare la miscela di carburante che potrebbe essere fuoriuscita - pericolo di incendio!
- Non apportare modifiche ai dispositivi di comando e sicurezza;
- Le impugnature devono essere pulite e asciutte - prive di olio e altro sporco - Un punto molto importante per la sicurezza della motosega;
- Verificare che i serbatoi contengano carburante e olio lubrificante per catene sufficienti.

E' vietato utilizzare la motosega se non perfettamente funzionante **RISCHIO DI INCIDENTE!**

Avviare

Per questa procedura, scegli sempre un'area piatta. Mettiti in una posizione stabile e sicura. Tenere saldamente la motosega. Il dispositivo di taglio non deve entrare in contatto con il suolo o con alcun oggetto. rischio di lesioni come la catena può essere già addestrato per iniziare.

La motosega è progettata per essere azionata da una sola persona. Non tollerare la presenza di altre persone nell'area di lavoro, nemmeno all'avviamento del motore.

Non avviare la motosega con la catena tagliata.

Iniziare su un albero è molto pericoloso. L'operatore potrebbe perdere il controllo della motosega. **RISCHIO DI INFORTUNIO!**

Un aiutante a terra deve controllare la sega da potatura, fare rifornimento, avviare il motore e riscaldarlo, alla base dell'albero, prima di sollevare la macchina verso la persona che lavora sull'albero. Per avviare il motore, spostarsi ad almeno 3 m dal luogo in cui è stato effettuato il rifornimento e non avviare il motore in un locale chiuso.

Bloccare il freno della catena prima di avviare il motore, altrimenti la catena potrebbe essere tirata all'avviamento. **RISCHIO DI INFORTUNIO!**

- Non lavorare da soli. Assicurarsi che vi sia qualcuno nelle vicinanze in caso di emergenza.
- Assicurarsi che non vi sia persona (adulti o bambini) nella zona di lavoro dell'apparecchio. Prestare particolare attenzione anche all'eventuale presenza di animali nella zona di lavoro.
- Prima di iniziare, verificare l'apparecchio per assicurarsi che funzioni correttamente e che non presenti alcun pericolo conformemente alle prescrizioni. Verificare, in particolare, che il freno della catena funzioni bene, che la guida della catena sia montata correttamente, che il bloccetto della leva a gas funzioni correttamente, che le maniglie siano pulite e asciutte e che l'interruttore di alimentazione funzioni.
- Non accendere l'apparecchio senza prima averlo completamente assemblato. Non utilizzare mai l'apparecchio prima di averlo completamente assemblato.
- Prima di accendere l'apparecchio, assicurarsi di avere una buona postura.
- Per accendere l'apparecchio, attenersi alle procedure descritte nel presente manuale d'uso (fig. 8). Nessun altro metodo di avvio è consentito.
- Per l'avvio, l'apparecchio deve essere ben sostenuto e saldamente afferrato. La guida della catena e la catena non devono entrare in contatto con alcun oggetto.
- Durante l'utilizzo, afferrare sempre l'apparecchio con due mani. Afferrare la maniglia posteriore con la mano destra e la maniglia tubolare con la mano sinistra. Afferrare saldamente le maniglie con i pollici davanti alle dita. È molto pericoloso lavorare con una sola mano poiché il rischio di perdere il controllo dell'apparecchio durante il taglio e di provocare gravi lesioni è elevato. È impossibile, inoltre, controllare il colpo da rinculo con una sola mano.
- **ATTENZIONE!** Quando si rilascia la leva a gas, la catena continua a girare per qualche secondo (ruota libera).
- Assicurarsi di mantenere una buona postura per tutto il tempo.
- Tenere l'apparecchio in modo tale da non respirare il gas di scarico. Non lavorare in un luogo chiuso (pericolo di avvelenamento).
- Arrestare immediatamente l'apparecchio in caso di funzionamento anomalo.
- Spegnere il motore prima di verificare la tensione della catena, di bloccarla, di sostituirla o di correggerne i difetti di funzionamento.
- Se il dispositivo di segatura sbatte contro dei sassolini, dei chiodi o altri oggetti duri, spegnere

immediatamente il motore e verificare le condizioni dell'apparecchio.

- Al termine del lavoro o quando si lascia l'area operativa, spegnere l'apparecchio e sistemarlo laddove non rappresenta un pericolo per le persone.
- Non lasciare l'apparecchio su dell'erba secca o su oggetti infiammabili quando ancora caldo. Il silenziatore è molto caldo (rischio di incendio).
- **ATTENZIONE!** L'olio che cade dalla catena o dalla guida dopo l'arresto dell'apparecchio inquina il terreno. Posizionarsi sempre su una superficie appropriata.

Se la macchina è stata sottoposta a sollecitazioni oltre la portata di normale utilizzo (ad es. Se era sottoposta a notevoli sforzi in caso di urto o caduta) prima del riavvio, è indispensabile per garantire che sia in perfetto stato di funzionamento.

Soprattutto verificare la tenuta del sistema di alimentazione e l'affidabilità dei dispositivi di sicurezza. Non, in nessun caso continuano ad usare il motore se non è in ottime condizioni necessarie per garantire un funzionamento sicuro. In caso di dubbio, consultare il rivenditore.

Durante il travaglio

Quando si lavora su un albero, fissare sempre la sega da potatura con un cavo, fissare il cavo all'anello di fissaggio e appenderlo alla fune di sicurezza. Prima di rilasciare la motosega trattenuta dal cavo, applicare sempre il freno della catena.

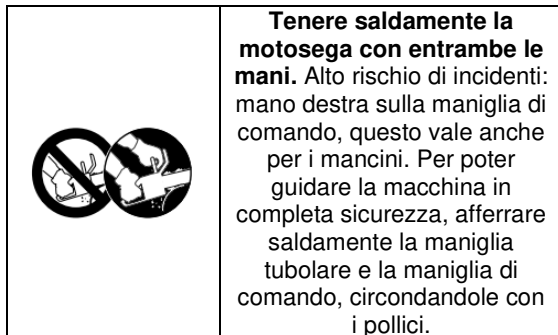

Lavorare con una mano è particolarmente pericoloso quando si taglia il legno secca o morta, ad es. la catena non si affloscia di se stesso nel bosco.

Sotto l'effetto delle forze di reazione, la motosega inizia a "dondolare" e "rimbalzare" e può descrivere movimenti incontrollati. L'utente rischia quindi di perdere il controllo della macchina.

Grande rischio di rimbalzo!
RISCHIO DI LESIONI FATALI!

Rimanere sempre in una posizione stabile e sicura. Fai molta attenzione quando la corteccia dell'albero è bagnata. **RISCHIO DI SCIVOLAMENTO!**

In caso di emergenza o pericolo imminente, spegnere immediatamente il motore, posizionare la leva di comando universale / interruttore di arresto in Posizione STOP, 0

Non lasciare mai la motosega in funzione senza sorveglianza.

Prestare particolare attenzione su terreni scivolosi, bagnati, innevati o ghiacciati, nonché quando si lavora su una collina, su terreno irregolare o su legno appena scortecciato (o su pezzi di corteccia). **RISCHIO DI SCIVOLAMENTO!**

Attenzione ai ceppi d'albero, radici, fossati, per non rischiare inciampare !

Non lavorare da solo, resta sempre a portata d'orecchio di altre persone che possono essere chiamate in aiuto, queste persone devono essere dotate di formazione richiesta su come rispondere a un'emergenza. Anche gli aiutanti nell'area di lavoro dovrebbero indossare indumenti protettivi. casco di sicurezza!). Queste persone non dovrebbero stare direttamente sotto i rami da tagliare.

Quando si lavora con protezioni per le orecchie, è necessario prestare particolare attenzione, i rumori che indicano un pericolo (urla, segnali acustici, ecc.) Sono meno evidenti.

Fare delle pause per tempo per non rischiare di raggiungere uno stato di stanchezza o spossatezza che potrebbe portare ad un incidente!

Polveri (es. Polvere di legno), vapori e fumi emessi durante il taglio possono essere dannosi per la salute. In caso di nulla osta polvere, indossare una maschera antipolvere.

Quando il motore è in funzione e il grilletto dell'acceleratore viene rilasciato, la catena ruota ancora per alcuni istanti per inerzia.

Non fumare mentre si lavora o vicino alla motosega. **PERICOLO D'INCENDIO !**

I vapori di benzina infiammabili possono fuoriuscire dall'impianto di alimentazione.

Controllare la catena a brevi intervalli regolari e immediatamente se il suo comportamento cambia:

- spegnere il motore, attendere che la catena si fermi;
- controllare le condizioni e il corretto fissaggio;
- controlla la nitidezza.

Mentre il motore è in funzione, non toccare la catena. Se la catena è bloccata da qualsiasi oggetto, arrestare immediatamente il motore e solo allora rimuovere l'oggetto inceppato. **RISCHIO DI INFORTUNIO!**

Prima di lasciare la motosega: fermare il motore.

Per sostituire la catena, spegnere il motore per escludere il rischio di avviamento accidentale del motore. **RISCHIO DI INFORTUNIO!**

Tenere lontano qualsiasi materiale facilmente infiammabile (ad esempio trucioli, pezzi di corteccia, erba secca, carburante) dal flusso dei gas di scarico e dalla marmitta molto calda. **PERICOLO D'INCENDIO !**

I silenziatori del catalizzatore possono raggiungere una temperatura molto elevata.

Non lavorare mai senza lubrificazione catena, quindi è necessario monitorare sempre il livello dell'olio nel serbatoio. Se il livello dell'olio nel serbatoio è troppo basso, il lavoro deve essere interrotto immediatamente.

Se la motosega è stata sottoposta a carichi al di fuori del normale utilizzo (ad esempio se è stato sottoposto a forze violente, in caso di urto o caduta), prima di riavviarlo, è tassativo assicurarsi che sia in perfette condizioni.

Verificare in particolare la tenuta dell'impianto di alimentazione e l'affidabilità dei dispositivi di sicurezza. In nessuna circostanza la motosega deve continuare a essere utilizzata a meno che non sia nelle condizioni ottimali richieste per garantire un funzionamento sicuro. In caso di dubbio, consultare il proprio rivenditore specializzato.

Assicurarsi che il regime del minimo sia regolato correttamente, in modo che dopo aver rilasciato il grilletto acceleratore la catena non è più azionata. Controllare regolarmente e, se necessario, correggere l'impostazione del minimo. Se la catena viene condotta al minimo, nonostante la corretta regolazione, far riparare la macchina da un rivenditore specializzato.

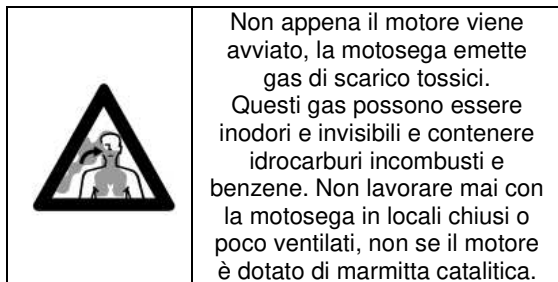

Quando si lavora in fossati, depressioni o spazi ristretti, assicurarsi sempre che sia fornita una ventilazione sufficiente. **PERICOLO DI MORTE PER AVVELENAMENTO!**

In caso di nausea, mal di testa, disturbi visivi (ad esempio restringimento del campo visivo) o udito, vertigini o aumento della mancanza di concentrazione, interrompere immediatamente il lavoro, questi sintomi possono, tra gli altri, da una concentrazione troppo alta di gas di scarico nell'ambiente aria - rischio di incidente!

Artiglio

- Utilizzare l'artiglio di abbattimento della motosega situato dietro il giunto e ruotare la motosega attorno

a questo punto. L'artiglio della mietitrice rotola contro il tronco.

- Se tagliando con il lato inferiore della barra di guida, tagliando in alto, la catena si blocca o tocca un corpo estraneo annegato nel legno, la motosega potrebbe essere tirata improvvisamente verso il tronco, per evitare questo fenomeno premere sempre con forza l'artiglio contro il legno da tagliare.

- Non lavorare mai senza l'artiglio, poiché la motosega può tirare in avanti l'utilizzatore. Premere sempre saldamente l'artiglio contro il legno.

Colpo da rinculo

- Dei colpi da rinculo molto pericolosi possono generarsi durante l'utilizzo di una motosega.

- Il colpo di rinculo si produce quando la parte superiore dell'estremità della guida della catena tocca il legno o altra superficie dura.

- Prima che di colpire l'elemento da tagliare, la catena può scivolare lateralmente o sobbalzare (attenzione: rischio elevato di colpo da rinculo).

- L'apparecchio è, dunque, bruscamente proiettato verso l'operatore che non riesce più a controllarlo. **Rischio di lesioni!**

Per evitare colpi da rinculo, rispettare le seguenti regole:

- I tagli in rampa (che consistono ad attaccare il tronco o il pezzo di legno dalla sommità della motosega) devono essere eseguiti esclusivamente da personale qualificato.

- Controllare sempre l'estremità della guida della catena. Adottare particolare prudenza quando si riprende un taglio iniziato in precedenza.

- La catena deve girare prima di iniziare il taglio.

- Assicurarsi che la catena sia sempre ben arrotata. Prestare particolare attenzione all'altezza del limitatore di profondità.

- Non tagliare mai più rami contemporaneamente.

Assicurarsi che l'apparecchio tocchi esclusivamente il ramo che si desidera tagliare.

- Durante il taglio di un tronco, prestare attenzione ai tronchi vicini.

Comportamento e metodo operativo

- Utilizzare la motosega solo se le condizioni di illuminazione e visibilità sono buone. Prestare attenzione ai luoghi scivolosi o bagnati, così come al ghiaccio e alla neve (rischio di scivolamento), il rischio di scivolamento è molto alto quando si lavora su del legno scortecciato di recente (o sulla corteccia stessa).

- Non lavorare mai su una superficie instabile.

Verificare che non vi sia alcun ostacolo nella zona di lavoro (rischio di inciampo). Verificare di mantenere sempre una buona postura.

- Non utilizzare mai la motosega al di sopra delle proprie spalle.

- Non utilizzare mai la motosega su una scala.

- Non montare mai su un albero senza utilizzare appropriati sistemi di tenuta per l'operatore e per l'apparecchio. Si consiglia di lavorare sempre su una piattaforma elevata (piattaforme aeree, apparecchi elevatori).

- Non lavorare mai sporgendosi in avanti.

- Guidare l'apparecchio in modo tale che nessuna parte del corpo si trovi nella sua area di rotazione.

- Utilizzare l'apparecchio solo per segare il legno.
 - Evitare di toccare il terreno con l'apparecchio mentre in funzione.
 - Non utilizzare mai l'apparecchio per sollevare o rimuovere dei pezzi di legno o altro oggetto.
 - Rimuovere dalla zona di lavoro eventuali corpi estranei come sabbia, sassi e chiodi. I corpi estranei possono danneggiare il dispositivo di taglio e causare un pericoloso colpo da rinculo.
 - Durante la lavorazione di un tronco appena tagliato, utilizzare un supporto duro (cavalletto di taglio). Non utilizzare il piede per stabilizzare il pezzo da tagliare e non lasciare che qualcuno lo tenga o lo stabilizzi.
 - Fissare i pezzi tondi per impedir loro di ruotare.
 - Per il taglio, applicare saldamente l'estremità dentata del corpo della motosega contro il tronco prima di far ruotare la catena e procedere alla lavorazione. Per effettuare tale operazione, sollevare l'apparecchio dalla maniglia posteriore e guidarlo aiutandosi con la maniglia tubolare. Utilizzare, quindi, l'estremità dentata del corpo dell'apparecchio come punto di rotazione. Continuare premendo leggermente verso il basso sulla maniglia tubolare facendo indietreggiare la motosega. Applicare l'estremità dentata del corpo dell'apparecchio un po' più a fondo e sollevare di nuovo la maniglia posteriore.
 - Si consiglia fortemente di far effettuare i tagli in rampo e i tagli longitudinali da personale qualificato (rischio elevato di colpi da rinculo).
 - Realizzare i tagli longitudinali con l'angolo più piatto possibile.
- Adottare particolare prudenza durante l'esecuzione di questi tipi di taglio poiché l'estremità dentata non ha presa.
- La catena deve girare quando si ritira l'apparecchio dal legno.
 - Durante la realizzazione di più tagli, rilasciare la leva a gas tra ognuno di essi.
 - Adottare particolare prudenza durante il taglio di legni che si sgretolano. I pezzi di legno sgretolati possono essere attirati dal dispositivo di taglio (rischio di lesioni).
 - Durante il taglio con il bordo superiore della guida, l'apparecchio rischia di essere proiettato verso l'operatore se la catena si blocca. Per questo motivo, si consiglia di utilizzare di preferenza il bordo inferiore della guida. L'apparecchio sarà, quindi, proiettato lontano dal corpo piuttosto che essere spinto verso l'operatore.
 - Se il tronco è sottoposto a tensione, iniziare dal lato dove si esercita la pressione (A). Proseguire, poi, il taglio dal lato sottoposto a tensione (B). Si evita, così, che la catena si blocchi.

ATTENZIONE!

- L'abbattimento e la potatura devono essere effettuate da personale qualificato. Rischio elevato di lesioni!
- Durante la potatura, l'apparecchio deve essere appoggiato contro il tronco. Non utilizzare l'estremità della guida per potare (rischio di colpo da rinculo).
 - Prestare attenzione ai rami protesi. Non tagliare i rami sciolti dal basso.
 - Non posizionarsi mai in piedi su un tronco proteso per tagliarlo.

- Prima di abbattere un albero, assicurarsi che:
 - a) nella zona di lavoro siano presenti solo le persone effettivamente coinvolte nell'abbattimento;
 - b) ognuno degli operatori coinvolti abbia una via di fuga priva di ostacoli (la fuga deve essere assicurata in diagonale, alle spalle l'albero, a un angolo di 45° rispetto al punto di caduta previsto);
 - c) il piede del tronco sia libero da corpi estranei, vegetazione e rami. Assicurarsi di avere una buona postura (rischio di inciampo);
 - d) la postazione di lavoro si trovi a una distanza di almeno due volte e mezzo la lunghezza dell'albero da abbattere. Prima di abbattere l'albero, verificare la direzione della caduta e assicurarsi che non vi sia alcuna persona od oggetto a una distanza inferiore di almeno due volte e mezzo la lunghezza dell'albero.
- Valutazione dell'albero:
 - Senso di inclinazione - rami liberi o morti - altezza dell'albero - strapiombo naturale - l'albero è marcio?
 - Prendere in considerazione la direzione e la velocità del vento. Non abbattere alberi in presenza di forte vento. Evitare la segatura (prestare attenzione alla direzione del vento).
 - Taglio delle radici: cominciare dalla radice più grande.
 - Tagliare prima in verticale, poi in orizzontale.
 - Per intaccare il tronco:
 - Questa operazione determina il senso della caduta e consente di guidare l'albero. L'intaccatura si pratica perpendicolarmente al senso della caduta, con una profondità da 1/3 a 1/5 del diametro del tronco. Praticare l'intaccatura vicino al terreno.
 - La correzione dell'intaccatura deve avvenire su tutta la lunghezza.
 - Tagliare l'albero più in alto rispetto al fondo dell'intaccatura. Il taglio deve essere perfettamente orizzontale. La distanza tra il taglio e l'intaccatura deve essere di circa 1/10 rispetto al diametro del tronco.
 - La fenditura funge da cerniera. Prestare particolare attenzione a non tagliarla poiché, altrimenti, la caduta dell'albero sarebbe incontrollabile. Inserire i coni per l'abbattimento al momento opportuno.
 - I coni d'abbattimento devono essere di plastica o di alluminio. Non utilizzare coni di abbattimento di ferro. La catena rischia di essere seriamente danneggiata se entra in contatto con un cono di abbattimento di ferro.
 - Al momento dell'abbattimento, posizionarsi in posizione laterale rispetto all'albero in caduta.
 - Prestare attenzione ai rami che cadono quando ci si allontana dalla zona di lavoro dopo aver abbattuto l'albero.
 - Se il terreno è in pendenza, l'operatore deve rimanere allo stesso livello o posizionarsi più alto rispetto al tronco da abbattere o abbattuto.
 - Prestare attenzione ai tronchi che possono scendere giù lungo la pendenza e rotolare verso l'operatore.

Silenzioso

Il silenziatore è progettato per ridurre i livelli di rumore e deviare i gas di scarico lontano dall'utente.

| | |
|---|--|
|  | AVVERTIMENTO! Non usare mai una motosega con la marmitta assente o difettoso. Se il silenziatore è difettoso, il livello di rumore e il rischio di incendio aumentano notevolmente. Assicuratevi di avere gli strumenti necessari per spegnere un incendio. Non utilizzare mai una motosega con un rompifiamma mancante o difettoso se è necessario un rompifiamma nell'area in cui si sta lavorando. |
|---|--|

Rumore

L'esposizione prolungata al rumore può causare danni permanenti all'udito. Usa sempre protezioni per le orecchie approvate.

Indossare un dispositivo di riduzione del rumore "individuale"
- per esempio. capsule per la protezione dell'udito.

Particolare attenzione deve essere prestata, i rumori che indicano un pericolo (grida, segnali acustici, ecc.) Lo sono meno evidente.

Fare delle pause per tempo per non rischiare di raggiungere uno stato di stanchezza o spossatezza che potrebbe portare ad un incidente!

Dopo il lavoro

Spegnete il motore, bloccate il freno della catena e indossate il paracatena.

Trasporto e sistemazione

- Durante gli spostamenti nella zona di lavoro, arrestare l'apparecchio e attivare il freno per evitare accensioni involontarie della catena.
- Non spostare o trasportare l'apparecchio quando la catena gira.
- Durante il trasporto dell'apparecchio su lunghe distanze, inserire la sacca di protezione della guida (in dotazione).
- Trasportare l'apparecchio dalla maniglia tubolare. La guida deve puntare verso il basso. Evitare di toccare il silenziatore (rischio di bruciature).
- Quando il trasporto avviene per mezzo di un veicolo, assicurarsi che l'apparecchio sia posizionato in modo stabile per evitare perdite di carburante od olio della catena.
- Riporre l'apparecchio in modo sicuro in un ambiente asciutto. Non riporlo all'esterno. Tenere lontano dalla portata dei bambini.

- Prima di riporre l'apparecchio per un periodo di tempo prolungato o di spedirlo, svuotare completamente i serbatoi di carburante e olio.

Manutenzione

- Prima di effettuare qualsiasi operazione di manutenzione, spegnere l'apparecchio e rimuovere la spina della candela.
- Prima di iniziare le attività, assicurarsi che l'apparecchio funzioni in maniera sicura e, in particolare, che il freno della catena sia correttamente funzionante. Verificare che la catena sia ben arrotata e tesa.
- L'apparecchio deve funzionare con un livello basso di rumore ed emissione di gas. Per questo motivo, assicurarsi che il carburatore sia correttamente regolato.
- Pulire regolarmente l'apparecchio.
- Verificare regolarmente che i tappi dei serbatoi siano ben avvitati.

Rispettare le direttive di prevenzione degli incidenti emesse dagli enti professionali e dalle compagnie di assicurazione. Non modificare in alcun modo l'apparecchio. Ciò per non compromettere la propria sicurezza.

Realizzare esclusivamente i lavori di manutenzione e riparazione descritti in questo manuale d'uso. Ogni altro intervento di manutenzione o riparazione deve essere effettuato dal servizio post-vendita di ELEM GARDEN TECHNIC.

Utilizzare solo pezzi di ricambio e accessori originali ELEM GARDEN TECHNIC.

L'utilizzo di parti di ricambio diverse dalle parti e dagli accessori originali ELEM GARDEN TECHNIC, nonché l'utilizzo combinato di una guida e di una catena aventi una lunghezza non omologata, comportano un rischio elevato di incidenti. ELEM GARDEN TECHNIC declina ogni responsabilità per incidenti o danni derivanti da un utilizzo non approvato degli apparecchi e degli accessori di taglio e segatura.

Manutenzione e pulizia prima di stoccaggio

Attenzione: non riporre mai una motosega per più di 30 giorni senza aver prima eseguito le seguenti procedure. Lo stoccaggio di una motosega per un periodo superiore ai 30 giorni richiede un'apposita manutenzione. Se non si seguono le istruzioni per lo stoccaggio, il carburante residuo all'interno del serbatoio evapora producendo un deposito gommoso che può provocare difficoltà di avviamento e richiedere costose riparazioni.

- Rimuovere lentamente il tappo del serbatoio in modo da scaricare l'eventuale pressione interna. Vuotare con cura il serbatoio.
- Per eliminare completamente il carburante residuo dal carburatore, avviare il motore e lasciarlo funzionare fino a quando l'apparecchio si fermerà.
- Lasciar freddare il motore (circa 5 minuti).
- Estrarre la candela per mezzo di una chiave a tubo.

- Versare un cucchiaino di olio per motori a 2 tempi pulito nella camera di combustione.

Tirare lentamente la corda dello starter diverse volte per lubrificare i componenti interni.
Sostituire la candela.

Nota: riporre l'apparecchio in un luogo asciutto al riparo da possibili fonti di accensione quali fornaci, caldaie a gas, asciugatrici a gas, ecc.

Rimessa in uso dell'apparecchio dopo lo stoccaggio

- Rimuovere la candela.
- Tirare energicamente la corda dello starter per eliminare l'eccesso di olio dalla camera di combustione.
- Pulire la candela e registrare la distanza tra gli elettrodi, oppure installare una nuova candela con elettrodi a distanza adeguata.
- Preparare l'apparecchio per l'uso.
- Riempire il serbatoio con una miscela adeguata di benzina e olio. Cfr. La sezione carburante e lubrificazione.

Primi soccorsi

Assicurarsi che nella zona di lavoro sia sempre presente e subito disponibile una valigetta di pronto soccorso in caso di incidenti. Dopo aver utilizzato un elemento della valigetta di primo soccorso, sostituirlo immediatamente.

Nel caso in cui si chiedi aiuto, fornire le seguenti informazioni:

- il luogo dell'incidente;
- la descrizione dell'evento;
- il numero di lesioni;
- il tipo di lesioni;
- il nome.

Vibrations

Dopo un lungo periodo di utilizzo della macchina, la vibrazione può causare un disturbo nel flusso sanguigno di mani ("Dito morbo bianco").

Non è possibile impostare un periodo di validità di utilizzo in generale, poiché l'effetto delle vibrazioni dipende da diversi fattori.

Le seguenti precauzioni aiutano a prolungare la durata di utilizzo:

- Tenere le mani calde (usura guanti caldi);
- Fare delle pause.

Le seguenti condizioni hanno l'
Durata di utilizzo:

- Tendenza a soffrire Personale scarso afflusso di sangue al (sintomi spesso dita fredde formicolio);

- Utilizzo a basse temperature ambiente;
- Forza esercitata sulle maniglie (una preso molto forte disagio irrigazione sangue).

Se si utilizza regolarmente la macchina per lunghi periodi e che sintomi sopra elencati (ad es. formicolio dita) è mostra più volte, è consigliato per ottenere da auscultazione un medico.

Indice dei contenuti

1. Per un utilizzo senza rischi
2. Spiegazione dei simboli sull'apparecchio
3. Installazione della guida e della catena
4. Carburante e olio per la catena
5. Utilizzo dell'apparecchio
6. Il taglio
7. Manutenzione
8. Manutenzione della catena e della guida
9. Guida alla risoluzione dei problemi
10. Caratteristiche tecniche

1. Per un utilizzo senza rischi



1. Non utilizzare mai una motosega se si è stanchi, malati, nervosi, sotto l'effetto di alcol o droga o in caso di assunzione di farmaci che favoriscono la sonnolenza.



2. Indossare delle calzature di sicurezza, degli indumenti che aderiscono al corpo e dei dispositivi di protezione degli occhi, delle orecchie e della testa.



3. Manipolare sempre il carburante con la massima attenzione. Asciugare eventuali schizzi e spostare, poi, l'apparecchio a una distanza minima di 3 metri dal luogo in cui il carburante è colato prima di procedere all'accensione.

3a. Eliminare ogni fonte di scintilla o fiamma (es.: sigarette, fiamme nude o lavorazioni che possono causare scintille) dalla zona di preparazione del carburante o dal luogo in cui il carburante è versato o riposto.

3b. Non fumare durante la manipolazione di carburante o l'utilizzo della motosega.



6. Non lasciar avvicinare le persone all'apparecchio durante l'accensione o le attività di taglio. Tenere i non addetti e gli animali lontano dalla zona di lavoro. I bambini, gli animali domestici e i non addetti devono tenersi a una distanza minima di 10 metri durante l'accensione o l'utilizzo dell'apparecchio.



7. Non cominciare mai il lavoro di taglio prima di avere a disposizione una zona libera, un equilibrio stabile e una via di fuga per allontanarsi dall'albero che cade.

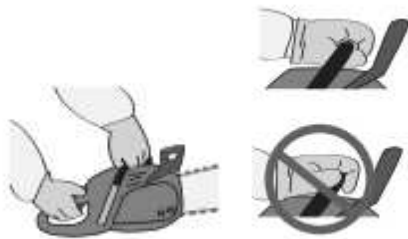

6. Tenere sempre l'apparecchio con due mani quando il motore è in funzione. Stringere bene le maniglie con i pollici e le dita.



7. Mantenere a distanza dall'apparecchio tutte le parti del corpo quando il motore è in funzione.



8. Prima della messa in servizio dell'apparecchio, assicurarsi che nessun oggetto entri in contatto con esso.



9. Trasportare sempre l'apparecchio a motore spento, posizionando la guida e la catena sul retro e il silenziatore lontano dal corpo.

10. Ispezionare sempre l'apparecchio prima di ogni utilizzo per verificarne lo stato di usura o la presenza di perdite o danni dei diversi componenti. Non utilizzare mai un apparecchio danneggiato, mal regolato o non montato completamente o correttamente. Assicurarsi che l'apparecchio si fermi quando il comando dei gas è innestato.



11. Le riparazioni sull'apparecchio devono essere effettuate esclusivamente da personale qualificato, con strumenti appropriati diversi da quelli eventualmente a disposizione del proprietario (per esempio, se si utilizzano degli strumenti non adatti per rimuovere il volante e poi la frizione, il rischio di danneggiare la struttura e provocarne la rottura è molto alto).

12. Arrestare sempre il motore prima di deporre l'apparecchio.



13. Adottare particolare prudenza durante il taglio degli sterpi e dei giovani alberi poiché i materiali più sottili possono essere afferrati dalla motosega e far perdere l'equilibrio.

14. Durante il taglio di un ramo in tensione, essere pronti a indietreggiare con un salto in modo tale da evitare colpi quando la tensione nelle fibre del legno sarà rilasciata.



15. Non lavorare mai in presenza di condizioni meteorologiche sfavorevoli (vento elevato, scarsa visibilità, temperature elevate o troppo basse). Assicurarsi che l'albero da tagliare non presenti dei rami morti che potrebbero cadere e provocare delle ferite durante il lavoro.



16. Le maniglie devono rimanere asciutte e pulite, nonché contenere nessuna traccia di olio o carburante durante il lavoro.

17. Utilizzare l'apparecchio esclusivamente in zone ben ventilate. Non avviare o utilizzare il motore in un luogo o in un edificio chiuso. I fumi di scappamento contengono un prodotto pericoloso: il monossido di carbonio.

18. Non utilizzare l'apparecchio direttamente su un albero senza averne pratica o formazione.



19. Proteggersi da ogni eventuale rimbalzo. Il rimbalzo è il movimento verso l'alto della guida che si produce quando l'estremità della catena entra in contatto con un oggetto. La conseguente perdita di

controllo della motosega può essere pericolosa.

20. Durante il trasporto, assicurarsi che la motosega sia inserita nel suo involucro.



PRECAUZIONI PER EVITARE IL RIMBALZO VERSO L'OPERATORE

AVVERTENZA

Un rimbalzo può prodursi quando l'estremità della guida entra in contatto con un oggetto o quando il legno rinchiude e stringe l'apparecchio nel taglio. Il contatto con l'estremità della catena può produrre, a volte, una reazione contraria rapida che consiste nell'uscita della guida e nel rimbalzo verso l'operatore. Se la motosega è stretta lungo la guida, quest'ultima può rapidamente rigirarsi nella direzione dell'operatore. Una di queste reazioni può far perdere il controllo dell'apparecchio e causare lesioni gravi.

Non fare affidamento esclusivamente sui sistemi di sicurezza integrati dell'apparecchio. L'utilizzatore della motosega è tenuto a rispettare alcune misure di sicurezza durante le lavorazioni di taglio degli alberi al fine di evitare incidenti o lesioni.



- (1) Capire bene i principi del fenomeno del rimbalzo per ridurre o eliminare gli elementi di sorpresa. Gli eventi improvvisi provocano incidenti.
- (2) Tenere saldamente l'apparecchio con due mani, posizionando la mano destra sulla maniglia posteriore e la mano sinistra sulla maniglia anteriore, quando il motore gira. Stringere le maniglie aiutandosi con pollici e dita. Stringere saldamente le maniglie aiuta a ridurre il rischio di rimbalzo e ad assicurare la presa sull'apparecchio.

- (3) Assicurarsi che la zona di taglio sia libera da ogni ostacolo. Non lasciare che l'estremità della guida entri in contatto con un ceppo, un ramo o con altro ostacolo che potrebbe essere urtato durante l'utilizzo dell'apparecchio.

- (4) Utilizzare l'apparecchio a velocità elevate.



- (5) Non superare l'altezza delle spalle o tagliare al di sopra di questo limite.
- (6) Rispettare le istruzioni del fabbricante sull'affilatura e la manutenzione della motosega.

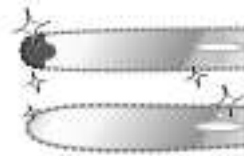

- (7) Utilizzare esclusivamente le barre e le catene di ricambio specificate dal fabbricante o aventi le medesime caratteristiche.

2. Spiegazione dei simboli sull'apparecchio

Per assicurare un funzionamento e una manutenzione senza rischi, sull'apparecchio sono presenti alcuni simboli in rilievo. Sulla base di queste indicazioni, prestare particolare attenzione per non commettere errori.

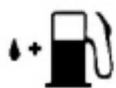

Luoghi in cui riempire la "MISCELA DI BENZINA"

Posizione: Tappo del carburante



Entrata per l'aggiunta dell'olio per la catena.

Posizione: Tappo dell'olio



Posizionando l'interruttore sulla posizione "O", il motore si arresta immediatamente.

Posizione: Sulla parte superiore della maniglia posteriore



| EN | IT |
|---------|-------------|
| CHOKE | LIMITATORE |
| STARTER | AVVIO |
| RUN | IN SERVIZIO |

Avvio del motore. Spostando il pulsante del limitatore (sul retro della maniglia posteriore) fino al punto della freccia, è possibile definire la modalità di avvio come di seguito descritto.

- Prima posizione: modalità di avvio quando il motore è caldo.
- Seconda posizione: modalità di avvio quando il motore è freddo.

Posizione: Parte superiore destra del coperchio del filtro dell'aria.

H La vite situata al di sotto dell'icona "H" serve a regolare la velocità elevata.

L La vite situata al di sotto dell'icona "L" serve a regolare la velocità lenta.

T La vite situata a sinistra dell'icona "T" serve a regolare il regime minimo.

Posizione: Lato sinistro della maniglia posteriore.

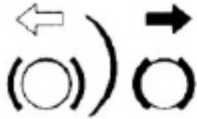

Indica il senso di scatto (freccia bianca) e di attivazione (freccia nera) del freno della catena.

Posizione: Parte anteriore del copri-catena.

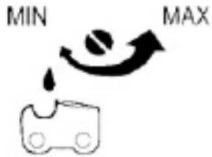

Girando l'asta con un cacciavite e spostando la freccia fino alla posizione "MAX", l'olio della catena cola. Girando fino alla posizione "MIN", il flusso diminuisce.

Posizione: Parte inferiore dell'unità di alimentazione.

3. Installazione della guida e della catena

La confezione standard della motosega contiene gli elementi illustrati.

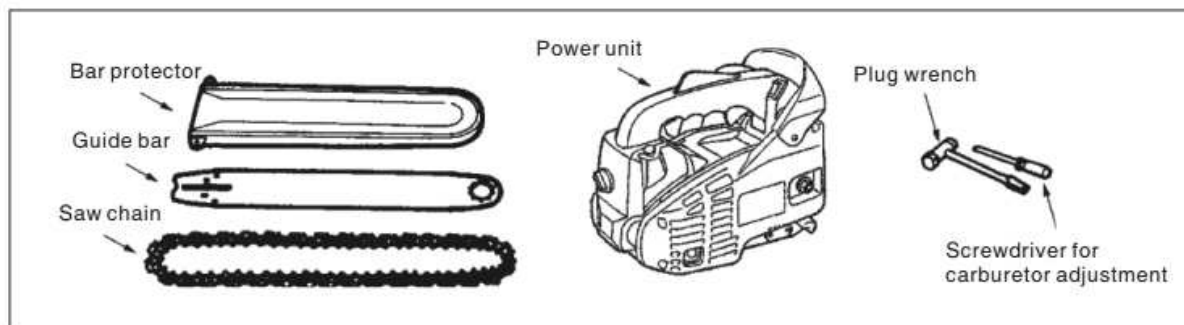

| EN | IT |
|---------------------------------------|---|
| Bar protector (optional) | Protezione barra (opzionale) |
| Guide bar | Guida catena |
| Saw chain | Catena |
| Power unit | Unità di alimentazione |
| Plug wrench | Chiave speciale |
| Screwdriver for carburetor adjustment | Cacciavite per la regolazione del carburatore |

Aprire la scatola e installare la guida e la catena sull'unità di alimentazione, così come segue.

**La catena ha dei bordi taglienti.
Per sicurezza, utilizzare guanti di protezione spessi.**

1. Tirare la protezione verso la maniglia anteriore per assicurarsi che il freno della catena non sia attivato.
2. Svitare i dadi e rimuovere la guida.
3. Fissare il gancio di sospensione sul retro dell'unità di alimentazione con la vite.

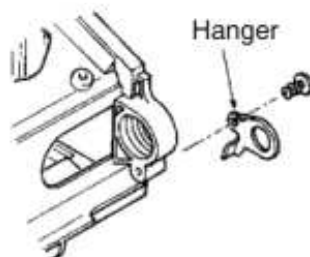

| EN | IT |
|--------|-----------------------|
| Hanger | Gancio di sospensione |

4. Montare la guida e fissare la catena intorno alla barra e alla ruota dentata.

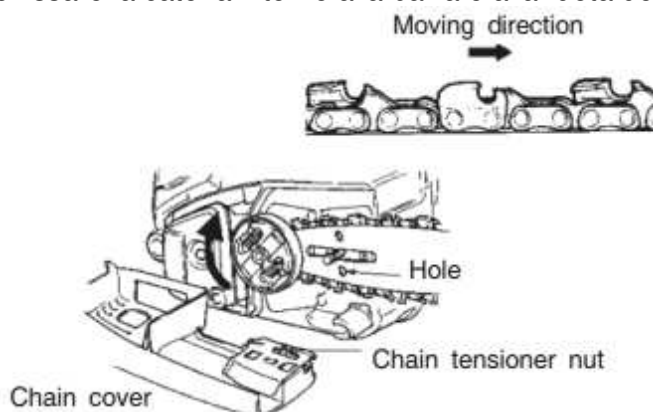

| EN | IT |
|---------------------|--------------------------|
| Moving direction | Direzione di spostamento |
| Hole | Foro |
| Chain tensioner nut | Dado del tendicatena |
| Chain cover | Copri-catena |

Osservazione: Prestare particolare attenzione affinché la catena giri nella giusta direzione.

Direzione di spostamento



5. Fissare il dado del tendicatena nel foro inferiore della guida, posizionare il copri-catena e stringere a mano il dado di montaggio.

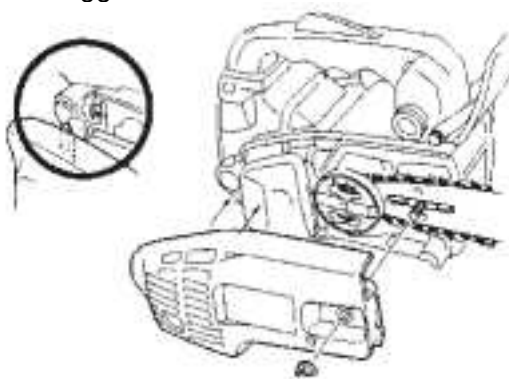

Durante l'installazione del copri-catena, fissare il gancio completamente all'estremità posteriore del coperchio.

Mantenendo l'estremità della barra, regolare la tensione della catena girando la vite del tendicatena fino a quando gli attacchi non entrano in contatto con il lato inferiore del binario.

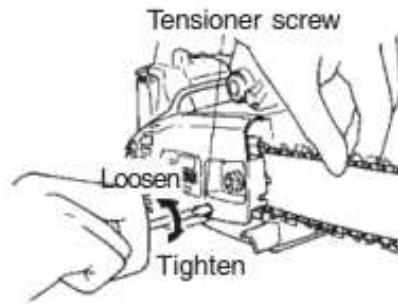

| EN | IT |
|-----------------|----------------------|
| Tensioner screw | Vite del tendicatena |
| Loose | Allentare |
| Tighten | Stringere |

7. Stringere saldamente i dati tenendo ferma l'estremità della barra (11.8 ~ 14.7N.m/120 ~150kg-cm). Con un gesto della mano, verificare che la catena giri dolcemente e che la tensione sia appropriata. Se necessario, regolare stringendo il copri-catena.

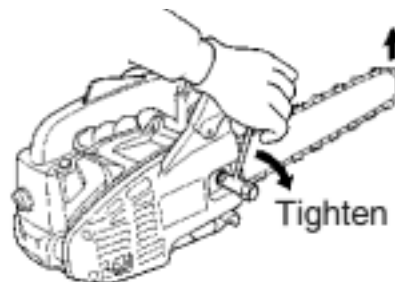

| EN | IT |
|---------|-----------|
| Tighten | Stringere |

8. Stringere la vite del tendicatena.

Una catena nuova si allunga all'inizio del suo utilizzo. Controllare e regolare frequentemente la tensione poiché una catena non sufficientemente tesa può uscire dal binario e usarsi rapidamente, così come usurare la guida.

Molletta di abbattimento

Dispositivo posizionato davanti al punto di montaggio della guida e che ruota se in contatto con un albero o un ceppo.

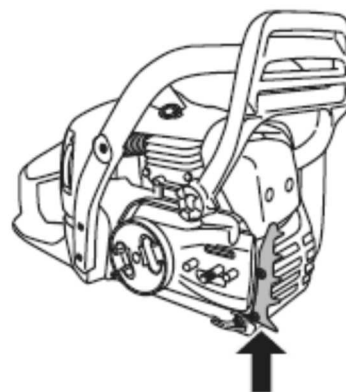

Montaggio della molletta

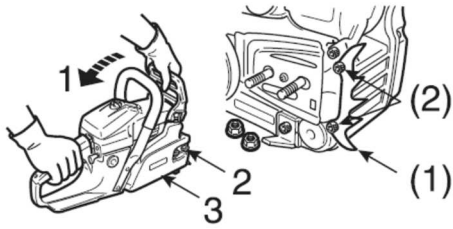

1. Allentare il freno della catena.
2. Due dadi.
3. Carter frizione
- (1) Molletta di abbattimento
- (2) Due bulloni

- Svitare i due dadi e rimuovere il carter.
 - Montare la molletta di abbattimento sull'apparecchio
 - Stringere i due bulloni (2)
 - Installare la guida e far scivolare la catena.
4. Guida catena

5. Frizione
6. Foro
- 7.
- 8.
9. Senso di
- 10.

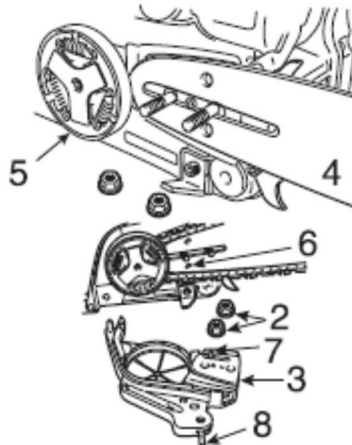

- della guida
Tendicatena
Connettore del freno
tensione della catena
Proteggi-mano anteriore (leva del freno)

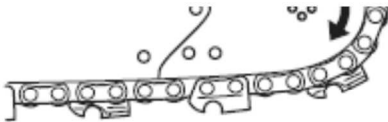

- Montare la catena come indicato.
(Assicurarsi che i denti siano correttamente orientati).

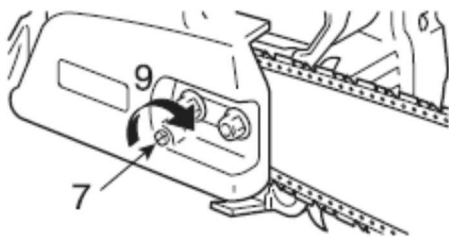

- Rilasciare il freno della catena e installare il carter della frizione posizionandolo sui perni della guida.
Stringere con la mani i due dadi.
Assicurarsi che il tendicatena sia correttamente posizionato nel foro della guida.

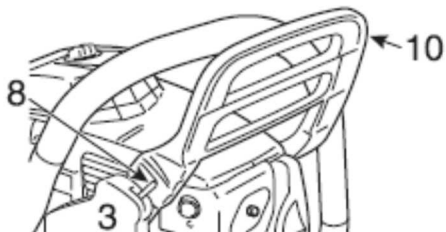

- Allineare il connettore del freno del carter della frizione sulla scanalatura situata sul lato del proteggi-mano anteriore.

4. Carburante e olio per la catena

■ CARBURANTE



AVVERTENZA

• La benzina è altamente infiammabile. Evitare di fumare o di avvicinarsi al carburante con una fiamma o con delle scintille. Assicurarsi di spegnere il motore e lasciare che si raffreddi prima di riempire il serbatoio. Scegliere un terreno libero all'esterno per riempire il serbatoio e sposarti di circa 3 metri rispetto al punto di riempimento prima di accendere il motore.



• Non utilizzare una miscela d'olio BIA o TCW (tipo di raffreddamento ad acqua, a 2 tempi).



■ PROPORZIONE RACCOMANDATA DELLA MISCELA DI BENZINA 40: OLIO 1

- Le emissioni dei gas di scappamento sono controllate da alcuni parametri di base del motore e da elementi quali la carburazione, il tempo di accensione e la sincronizzazione delle porte di ingresso e non richiedono l'aggiunta di materiale pesante o l'introduzione di un materiale inerte durante la combustione.
- Questi motori sono certificati per funzionare con della benzina senza piombo.
- Assicurarsi di utilizzare della benzina avente un numero di ottani minimo di 93RON (Stati Uniti/Canada: 87AL).
- Se si utilizza della benzina con un numero di ottani inferiore a quello raccomandato, la temperatura del motore rischia di aumentare e provocare, così, un problema del motore, come il grippaggio del pistone.
- La benzina senza piombo è raccomandata per ridurre l'inquinamento dell'aria, per la salute umana e la protezione ambientale.
- Benzine o oli di scarsa qualità rischiano di danneggiare le guarnizioni o il serbatoio del motore.

■ COME MISCELARE IL CARBURANTE



• Prestare attenzione alla preparazione della miscela.

1. Misurare le quantità di benzina e olio da miscelare.
2. Mettere la benzina in un recipiente appropriato e pulito.
3. Versare l'olio e agitare la miscela.
4. Versare il resto della benzina e agitare di nuovo per almeno un minuto. Alcuni oli sono difficili da mescolare a causa degli ingredienti che contengono. È, dunque, sufficiente agitare bene la

benzina affinché duri più a lungo. Prestare attenzione al fatto che se la miscela è insufficiente, il rischio di grippaggio del pistone potrebbe aumentare.

5. Posizionare delle indicazioni chiare all'esterno del recipiente per evitare di realizzare miscele diverse o utilizzare altri contenitori.
6. Indicare il contenuto all'esterno del recipiente per facilitarne l'identificazione.

■ RIEMPIIMENTO DELL'APPARECCHIO

1. Svitare, poi rimuovere il tappo del serbatoio. Deposare il tappo in un luogo non polveroso.
2. Inserire il carburante nel serbatoio fino a raggiungere l'80% della sua capacità totale.
3. Avvitare saldamente il tappo e asciugare eventuali gocce di carburante colate sull'apparecchio.



AVVERTENZA

1. Riempire il serbatoio su un terreno sgombro.
2. Sposarsi di almeno 3 metri rispetto al punto di riempimento prima di accendere il motore.
3. Spegnerne il motore prima di riempire il serbatoio. Assicurarsi di mescolare sufficientemente il carburante nel recipiente.

■ PER ALLUNGARE IL CICLO VITALE DEL MOTORE, EVITARE:

1. CARBURANTE SENZA OLIO (BENZINA GREZZA) - Rischio di danneggiare gravemente le parti interne del motore molto rapidamente.
2. BENZINA - ALCOL - Ciò può provocare il deterioramento delle parti di gomma e/o plastica o l'interruzione della lubrificazione del motore.
3. OLIO PER MOTORE A 4 TEMPI - Ciò può causare l'incrostamento della candela di accensione, il blocco dello scarico o la gommatura del segmento del pistone.
4. **Le miscele di carburante che non sono state utilizzate per oltre un mese rischiano di otturare il carburatore e provocare un erroneo funzionamento del motore.**
5. In caso di stoccaggio prolungato del prodotto, pulire il serbatoio dal carburante dopo averlo svuotato. Accendere il motore e svuotare il carburatore dal combustibile complesso.
6. Pulire il recipiente dalla miscela di olio esausto solo in un luogo autorizzato.

Osservazione

Per quanto riguarda i dettagli relativi all'assicurazione della qualità, leggere con attenzione le raccomandazioni riportate nel capitolo dedicato alle limitazioni di garanzia. Inoltre, l'usura normale e la sostituzione di prodotti che non hanno influenza operativa non sono coperte da garanzia. Prestare particolare attenzione, dunque, al rispetto delle indicazioni contenute nel presente manuale in merito alla preparazione della miscela di benzina per evitare che la garanzia non copra l'apparecchio.

■ OLIO PER CATENA

Utilizzare dell'olio filante (ambito giardinaggio per grandi superfici).

5. Utilizzo dell'apparecchio

| | |
|---|--|
|  AVVERTENZA! | Controllare i seguenti punti prima dell'accensione: |
|---|--|

Il freno della catena deve essere attivo durante l'avvio dell'apparecchio per ridurre il rischio di contatto con la catena in rotazione.

Non avviare la motosega se la guida, la catena e tutti i tappi non sono correttamente montati. In caso contrario, la frizione rischia di staccarsi e causare lesioni personali.

Posizionare l'apparecchio su un supporto stabile. Adottare una posizione stabile e posizionarsi in modo tale che la catena non entri in contatto con oggetti o persone.

Assicurarsi che nella zona di lavoro non siano presenti persone non autorizzate.

Non arrotolare mai il cavo della lancia intorno alla mano.

È molto pericoloso utilizzare una motosega se i suoi componenti sono rotti o mancanti.

Prima di avviare il motore, assicurarsi che tutti gli elementi (barra e catena inclusi) siano installati correttamente.

• AVVIO DEL MOTORE

1. Riempire i serbatoi del carburante e dell'olio per la catena e avvitare saldamente i rispettivi tappi.



| EN | IT |
|-----------|-----------------|
| Fuel | Carburante |
| Chain oil | Olio per catena |

2. Spingere ripetutamente sulla pompa di avvio fino a quando il carburante non penetra nel serbatoio.



3. Posizionare l'interruttore su "I".

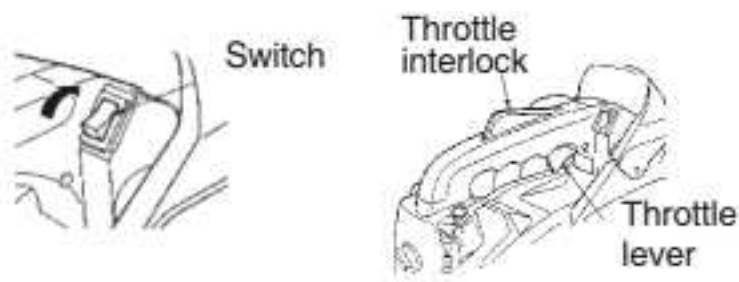

| EN | IT |
|--------------------|------------------|
| Switch | Interruttore |
| Throttle interlock | Chiusura del gas |
| Throttle lever | Acceleratore |

6. Posizionare il pulsante del limitatore sulla seconda tacca. Il limitatore si chiude e la leva dell'acceleratore si mette in posizione di avvio.

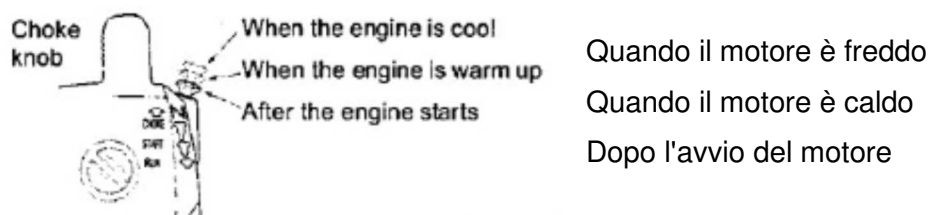

| EN | IT |
|------------|-------------------------|
| Choke Knob | Pulsante del limitatore |

Osservazione: se si desidera riavviare il motore subito dopo averlo spento, posizionare il pulsante del limitatore sulla prima tacca (il limitatore è aperto e la leva dell'acceleratore è in posizione di avvio).

Osservazione: una volta premuto, il pulsante del limitatore non torna più in posizione di servizio neanche nel caso in cui si spinga su di esso con le dita. Se si desidera spostarlo in posizione di esercizio, agire sulla leva dell'acceleratore.

5. Tenendo saldamente la motosega al suolo, tirare il cavo di avvio con decisione.



Non avviare il motore se l'apparecchio è tenuto con una sola mano. La catena rischia di toccare il corpo. Questo è molto pericoloso.

6. Quando il motore è avviato, spingere sul pulsante del limitatore fino alla prima posizione. Agire, poi, ancora sullo starter per accendere il motore.

7. Lasciare scaldare il motore tirando leggermente la leva dell'acceleratore.

Tenere la catena lontana quando comincia a girare all'avvio del motore.

Prima della sua messa in funzione, assicurarsi che l'apparecchio non sia in contatto con altri strumenti.

■ CONTROLLO DELL'ARRIVO DELL'OLIO

Regolare correttamente la barra e la catena quando si controlla l'arrivo dell'olio.

In caso contrario, gli elementi rotanti rischiano di essere esposti. Questo è molto pericoloso.

Dopo aver acceso il motore, far girare la catena a velocità media in modo tale che l'olio si spanda correttamente, come illustrato in figura.



| EN | IT |
|-----------|-----------------|
| Chain oil | Olio per catena |

La portata dell'olio per la catena può essere modificata inserendo un cacciavite nel foro situato in basso, sul lato della frizione. Regolarla in base alle condizioni di lavoro.

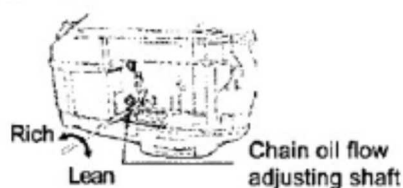

| EN | IT |
|--------------------------------|---|
| Rich | Livello elevato |
| Lean | Livello scarso |
| Chain oil flow adjusting shaft | Albero di regolazione della portata dell'olio per la catena |

Osservazione: Il serbatoio dell'olio dovrebbe essere quasi vuoto quando si utilizza il carburante. Assicurarsi di riempire il serbatoio dell'olio ogni volta che si riempie il serbatoio del carburante della motosega.

■ REGOLAZIONE DEL CARBURATORE

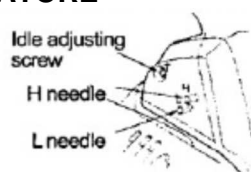

| EN | IT |
|----------------------|---------------------------------------|
| Idle adjusting screw | Vite di regolazione del regime minimo |
| H needle | Lancetta H |
| L needle | Lancetta L |

Il

carburatore dell'apparecchio è regolato in fabbrica, ma potrebbe richiedere una regolazione per adattarsi alle condizioni di utilizzo dell'ambiente di lavoro.

Per regolare il carburatore, assicurarsi che i filtri del carburante e dell'aria in dotazione siano puliti e nuovi e che la miscela sia correttamente realizzata.

Per regolare il carburatore, procedere come segue.

Osservazione.

Regolare il carburatore quando la barra è fissata alla catena.

1. Spegner il motore e agire sulla vite delle lancette H e L fino ad arrestarle. Non forzarle. Effettuare, poi, il numero di giri all'indietro, come indicato qui di seguito.

Lancetta H: $1\frac{1}{4} \pm \frac{1}{4}$

Lancetta L: $1\frac{1}{2} \pm \frac{1}{4}$

2. Avviare il motore e lasciare che si scaldi a regime medio.
3. Girare lentamente la lancetta L in senso orario per trovare una posizione in cui la velocità a regime minimo sia massima; girare, poi, la lancetta in senso orario di un quarto ($\frac{1}{4}$) di giro.
4. Girare la lancetta di regolazione del regime minimo (T) in senso orario in modo tale che l'apparecchio non giri. Se la velocità del regime minimo è troppo lenta, girare la vite in senso orario.
5. Effettuare un test e regolare la lancetta H per ottenere una potenza di taglio migliore, ma non utilizzare la velocità massima.

■ FRENO DELLA CATENA

Il freno della catena è un sistema che ferma la catena istantaneamente nel caso in cui la motosega indietreggi dopo un rimbalzo. In condizioni normali, il freno si attiva automaticamente grazie alla forza di inerzia. Può essere anche attivato manualmente spingendo la leva del freno (protezione sul lato sinistro) verso il basso e in avanti. Quando il meccanismo funziona, appare un cono giallo alla base della leva del freno.

Rilascio del freno

Tirare la leva del freno verso l'alto e in avanti, sulla parte sinistra della maniglia, fino a sentire un clic.

- Quando il freno funziona, rilasciare la leva del gas per rallentare il regime del motore. L'utilizzo continuo dell'apparecchio con freno innestato provoca calore negli ingranaggi. Tale condizione può generare problematiche future.
- Durante le procedure di controllo dell'apparecchio prima di ogni utilizzo, verificare lo stato di funzionamento del freno come di seguito indicato.

1. Avviare il motore e tenere saldamente la maniglia con due mani.
2. Agendo sulla leva del gas per mantenere la catena in funzione, spingere la leva del freno (protezione sulla sinistra) verso il basso e in avanti, aiutandosi con la mano sinistra.
3. Quando il freno si attiva e la catena si arresta, rilasciare la leva del gas.
4. Rilasciare il freno.



| EN | IT |
|--------------------|-------------------|
| Release | Rilasciare |
| Activate the brake | Attivare il freno |



• ARRESTO DEL MOTORE

1. Rilasciare la leva del gas e lasciare che il motore giri al regime minimo per qualche minuti.
2. Posizionare l'interruttore su "0" (ARRESTO).



| EN | IT |
|--------|--------------|
| Switch | Interruttore |



6. Il taglio

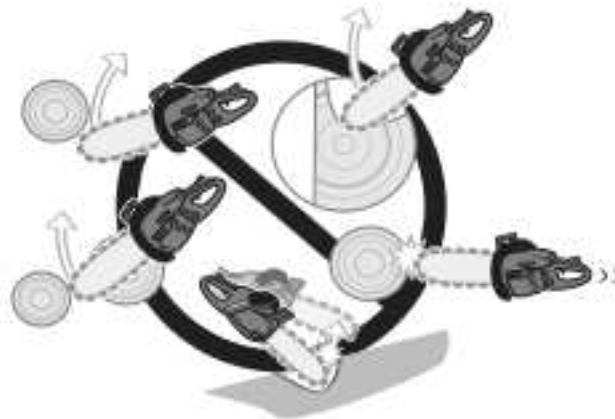

- Prima di iniziare, leggere il capitolo "Per un utilizzo senza rischi". Si raccomanda di iniziare tagliando dei ciocchi che non presentano problemi. Ciò consente di familiarizzare con l'apparecchio.
- Rispettare sempre le indicazioni di sicurezza. L'apparecchio deve essere utilizzato esclusivamente per tagliare del legno. Ogni altro utilizzo su materiali diversi non è consentito. Le vibrazioni e i rimbalzi variano in funzione dei materiali e del rispetto delle condizioni di sicurezza. Non utilizzare la motosega come una leva per sollevare, spostare o spaccare oggetti. Non bloccare l'apparecchio su supporti fissi. Non è consentito attaccare all'apparecchio strumenti o accessori diversi da quelli espressamente specificati dal fabbricante.
- Non è necessario forzare la catena quando il taglio offre una certa resistenza. Applicare solo una leggera pressione quando il motore gira al regime massimo.
- Quando la catena rimane incastrata nel legno da tagliare, non tentare di rimuoverla con la forza, bensì utilizzare un cono o una leva per liberare il passaggio.

PROTEZIONE CONTRO EVENTUALI RIMBALZI





- Questa motosega è dotata di un freno che, in condizioni di corretto funzionamento, arresta il movimento della catena in caso di rimbalzo. Controllare il funzionamento del freno della catena prima di ogni utilizzo facendo girare la motosega al massimo regime per 1 o 2 secondi e spingendo la protezione della mano in avanti. La catena deve fermarsi immediatamente quando il regime del motore è alla massima velocità. Se la catena si ferma troppo lentamente o continua a girare, sostituire la banda del freno e il tamburo della frizione prima di utilizzare l'apparecchio.
- È molto importante verificare il corretto funzionamento del freno della catena prima di ogni utilizzo e che la catena sia ben arrotata per mantenere un livello di sicurezza adeguato in caso di rimbalzo. La rimozione dei dispositivi di sicurezza, una manutenzione

inadatta o una sostituzione impropria della barra o della catena rischiano di accrescere i rischi di lesioni corporali fatali in caso di rimbalzo.

■ ABBATTERE UN ALBERO

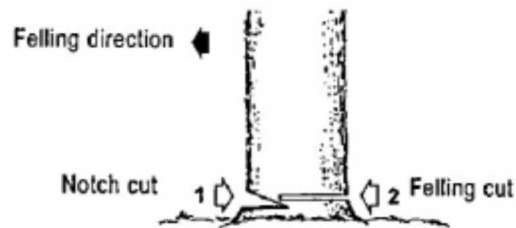

| EN | IT |
|-------------------|--------------------------|
| Felling direction | Direzione d'abbattimento |
| Notch cut | Intaccatura |
| Felling cut | Abbattimento dell'albero |

1. Decidere la direzione di abbattimento basando la scelta sul vento, sull'inclinazione dell'albero, sul posizionamento dei rami più pesanti e sulla facilità di concludere il lavoro dopo l'abbattimento.
2. Liberare la zona intorno all'albero, predisporre una postura salda e piedi ancorati e prevedere una via di fuga sicura.
3. Procedere all'intaccatura fino a circa un terzo dell'albero, dal lato dove ne è prevista la caduta.
4. Procedere al taglio dal lato opposto dell'intaccatura e a un livello leggermente superiore.

Durante l'abbattimento di un albero, informare gli operatori coinvolti della presenza del pericolo.

Taglio e potatura

- Assicurarsi di avere sempre i piedi ben piantati a terra. Non mettersi in piedi sui tronchi.
- Prestare attenzione a non perdere l'equilibrio a causa di un tronco tagliato in movimento. In particolare, se si lavora in pendenza, tenersi a monte del tronco.
- Seguire le istruzioni riportate al capitolo "Per un utilizzo senza rischi" per evitare il colpo da rinculo dell'apparecchio.

Prima di iniziare, verificare il senso della forza di flessione all'interno del tronco da tagliare. Terminare il taglio sempre dal lato opposto al senso di flessione per evitare che la guida non si incastri.

Un tronco steso a terra

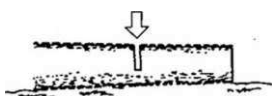

Tagliare fino alla metà, poi girare il tronco e tagliare dall'altro lato.

Un tronco sopraelevato rispetto al terreno

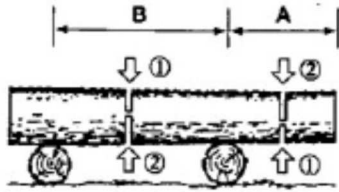

Nella zona A, tagliare il tronco di circa un terzo iniziando dalla parte inferiore e finendo la lavorazione in alto. Nella zona B, tagliare il tronco di circa un terzo iniziando dalla parte superiore e finendo la lavorazione in basso.

Potatura di un albero abbattuto

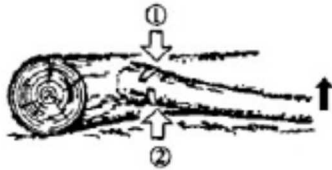

Verificare, innanzitutto, da quale lato si piega il ramo. Procedere, poi, il taglio a partire dal lato piegato e terminare dal lato opposto.

Prestare attenzione al rimbalzo che potrebbe fare un ramo tagliato.

Taglio di un albero su piede

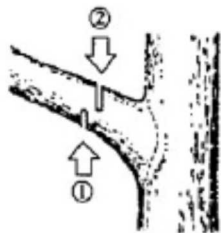

Tagliare, procedendo verso l'alto, a partire dalla parte inferiore del ramo. Terminare, procedendo verso il basso, a partire dalla parte superiore del ramo.

- Non utilizzare scale o supporti per piedi instabili.
- Non tagliare un albero superando i limiti previsti.
- Non superare l'altezza delle spalle.
- * Utilizzare sempre due mani per tenere la motosega.

7. Manutenzione

Prima di pulire, ispezionare o riparare l'apparecchio, assicurarsi che il motore sia spento e freddo. Rimuovere la candela per evitare un avvio accidentale.

■ MANUTENZIONE DOPO OGNI UTILIZZO

1. Filtro dell'aria

Svitare il tappo, togliere il coperchio del filtro dell'aria e gli elementi del filtro e rimuovere la segatura eventualmente presente. Se la quantità di polvere è eccessiva, rimuovere con della benzina. Asciugare completamente prima della reinstallazione.



2. Bocca di immissione dell'olio

Smontare la guida e verificare che la bocca di immissione dell'olio non sia sporca.

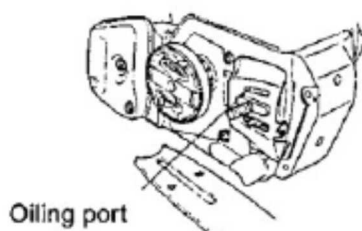

| EN | IT |
|-------------|-------------------------------|
| Oiling port | Bocca di immissione dell'olio |

3. Guida della catena

Quando la guida è smontata, rimuovere la segatura eventualmente presente nella scanalatura della barra e nella bocca per l'olio (tipo: estremità della ruota dentata).

Lubrificare la ruota dentata dall'estremità partendo dalla bocca di alimentazione situata in cima alla barra.

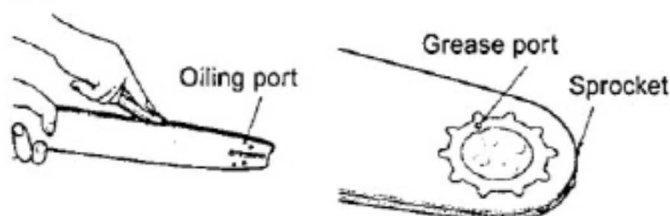

| EN | IT |
|-------------|--------------------------------------|
| Oiling port | Bocca di immissione dell'olio |
| Grease port | Bocca di immissione del lubrificante |
| Sprocket | Ruota dentata |

4. Altri

Verificare che non vi siano perdite di carburante, elementi non ben avvitati o danni materiali ai componenti di base, in particolare agli elementi della maniglia e della guida. In presenza del minimo difetto, procedere alla riparazione del pezzo prima di riutilizzare l'apparecchio.

■ MANUTENZIONE PERIODICA

1. Alette del cilindro

1. Rimuovere la scatola del motorino di accensione.
2. Rimuovere la segatura presente tra le alette del cilindro,

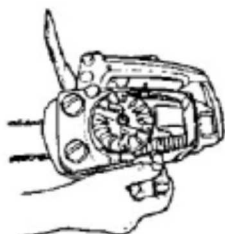

2. Filtro del carburante

- (a) Con un gancio, rimuovere il filtro dall'orifizio di riempimento.

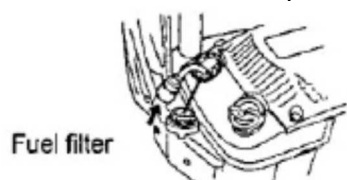

| EN | IT |
|-------------|-----------------------|
| Fuel filter | Filtro del carburante |

- (b) Pulire il filtro con della benzina.
Sostituire con un nuovo filtro se completamente sporco.

Durante la sostituzione del filtro, utilizzare una pinza per non piegare il tubo di aspirazione.

3. Filtro dell'olio

1. Con un gancio, rimuovere il filtro dell'olio dall'orifizio di alimentazione.
2. Pulire il filtro con della benzina.

Durante la sostituzione del filtro, utilizzare una pinza per non piegare il tubo di aspirazione.



| EN | IT |
|------------|------------------|
| Oil filter | Filtro dell'olio |

4. Candela di accensione

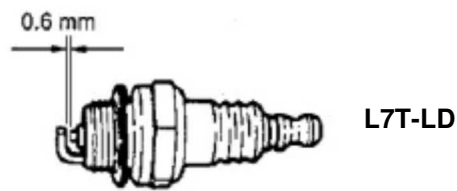

Pulire gli elettrodi con una spazzola di ferro, poi fissare di nuovo la distanza a 0,6 mm se necessario.

5. Ruota dentata

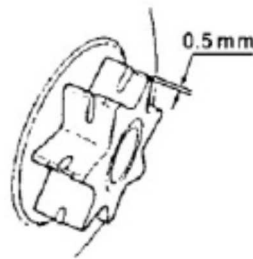

Controllare che non vi siano delle crepe o dell'usura eccessiva che possano interferire con lo scorrimento della catena. Se lo stato di usura è significativo, sostituire con un nuovo elemento. Non fissare mai una catena nuova su una ruota dentata usata o, viceversa, una catena usata su una ruota dentata nuova.

6. Percorso dell'aria di raffreddamento

- **Le parti metalliche del motore rischiamo di bruciare la pelle. Subito dopo aver spento il motore o durante il funzionamento della macchina, non toccare mai il cilindro, il silenziatore o le candele di accensione.**
- **Prima di avviare il motore, verificare che non vi sia della segatura intorno al silenziatore e, se presente, rimuoverla. Nel caso in cui non venga rimossa, il rischio di surriscaldamento e incendio è elevato. Per evitare questo rischio, la zona intorno al silenziatore deve rimanere pulita.**

Il motore è raffreddato dall'aria. La presenza di polvere nella zona situata tra il punto di ingresso dell'aria di raffreddamento e delle alette del cilindro genera il surriscaldamento del motore. Verificare regolarmente e pulire le alette del cilindro dopo aver rimosso il filtro dell'aria e il coperchio del cilindro.

Ingresso dell'aria di raffreddamento



Importante! Durante l'installazione del coperchio del cilindro, assicurarsi che i cavi e le rondelle del commutatore siano correttamente posizionate.

7. Silenziatore

Se non correttamente fissato, dopo l'avvio del motore, il silenziatore potrebbe svitarsi e il gas di evacuazione delle temperature elevate possono diffondersi. Dopo aver pulito il silenziatore, prestare attenzione al posizionamento del silenziatore, facendo riferimento ai seguenti consigli.

6. Il corpo, il coperchio del silenziatore e la briga devono essere assemblati correttamente.

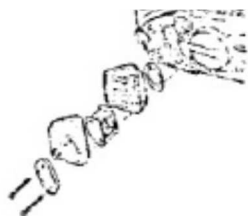

7. Assicurarsi che la guarnizione non sia rotta. In questo caso, sostituirla con una nuova.
8. Prima di stringere la vite, rimuovere la polvere eventualmente presente.
9. Dopo aver effettuato un test, riavvitare la vite (TAGLIO DI SERRAGGIO: 6.9-7.8 N.m./70-80 kg-cm)

Subito dopo aver arrestato il motore, non toccare il silenziatore a mani nude. Il rischio di bruciarsi le mani è elevato.

Se del carbone sporca il silenziatore, ciò produce un rendimento scarso e interferisce considerevolmente con l'avvio. Ogni 100 ore, verificare e pulire l'interno del silenziatore.

8. Manutenzione della catena e della guida

■ Catena

Per un funzionamento sicuro e privo di problemi, i coltelli devono essere sempre affilati.

I coltelli devono essere affilati quando:

- La segatura assomiglia a della polvere.
- È necessario forzare l'apparecchio durante il taglio.
- Il prodotto del taglio non è rimosso direttamente.
- Le vibrazioni aumentano.
- Il consumo di carburante aumenta.

Norme legate all'installazione dei coltelli.

Indossare guanti di protezione.

Prima di procedere alla manutenzione:

- Assicurarsi che l'apparecchio sia ben fissato.
- Assicurarsi che il motore sia spento.
- Utilizzare una lama tonda della stessa dimensione della catena.

Tipo di catena: HY-JL9D-0.050*40 - guida ref 100SDEA041

Posizionare la lama sul coltello e spingere dritto in avanti. Rispettare la figura in basso.

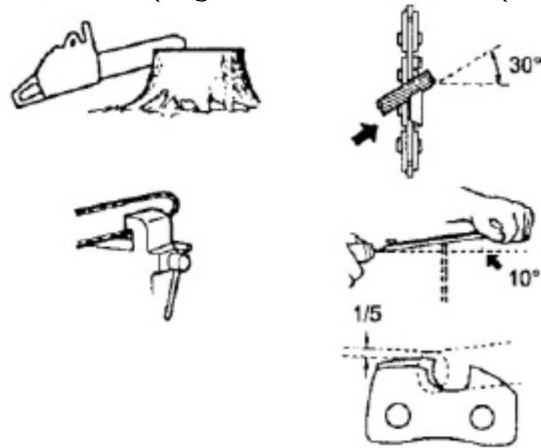

Dopo aver limato ogni coltello, verificare l'indicatore di profondità e limare fino a raggiungere il livello richiesto, come illustrato.

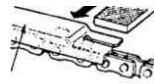

Asta di livello appropriata.



Arrotondare la spalla

(0,64 mm).

Norma sull'indicatore di profondità.

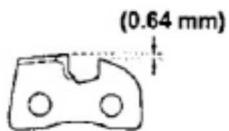

Assicurarsi di arrotondare bene prima il bordo per ridurre il rischio di rimbalzo o rottura della cinghia d'aggancio.

Assicurarsi che ogni coltello abbia la stessa lunghezza e che i bordi siano inclinati come illustrato in figura.

| | EN | IT |
|--|-------------------------|------------------------------|
| | Cutter length | Lunghezza coltello |
| | Filing angle | Angolo di limatura |
| | Side plate angle | Angolo di aggancio laterale |
| | Top plate cutting angle | Angolo di aggancio dall'alto |

■ Guida

- Invertire la barra ogni tanto per evitarne l'usura parziale.
- Il binario di guida deve essere sempre quadrato. Verificare che il binario di guida non sia usurato. Posizionare un righello sulla barra e sull'esterno di un coltello. Se si osserva uno scarto tra i due, il binario è normale. In caso contrario, il binario è usurato. Correggere o sostituire la guida.

Caso 1. Mancato avvio

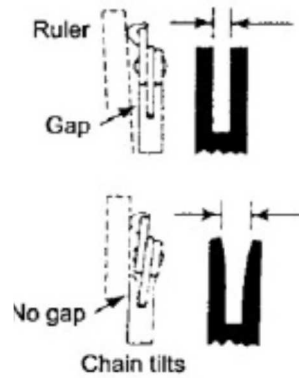

| EN | IT |
|-------------|--------------------|
| Ruler | Righello |
| Gap | Scarto |
| No gap | Nessuno scarto |
| Chain tilts | La catena si muove |

9. Guida alla risoluzione dei problemi

| Caso 1. Mancato avvio | |
|---|--|
| Assicurarsi che il sistema anti-gelo sia disattivato. | |
| Verificare che il carburante non contenga una miscela di acqua e che non sia di scarsa qualità. | Sostituire con del carburante appropriato. |
| Assicurarsi che il motore non sia ingolfato. | Rimuovere e asciugare la candela. Provare di nuovo ad avviare il motore attivando lo strangolatore. |
| Verificare l'accensione della candela. | Sostituire con una candela nuova. |

| Caso 3. L'olio non esce | |
|---|-------------|
| Verificare che la qualità dell'olio sia conforme alle norme. | Sostituire. |
| Controllare il passaggio dell'olio e le porte per individuare eventuali ostacoli. | Pulire. |

Se l'apparecchio necessita di una riparazione, contattare il centro di assistenza autorizzato più vicino.

| Caso 2. Assenza di potenza/accelerazione inefficace/ Problemi di velocità al minimo | |
|---|---|
| Verificare che il carburante non contenga una miscela di acqua e che non sia di scarsa qualità. | Sostituire con del carburante appropriato. |
| Verificare che il filtro dell'aria e il filtro del carburante non siano sporchi. | Pulire. |
| Verificare che il carburatore sia regolato correttamente. | Regolare di nuovo le lancette della velocità. |

10. Caratteristiche tecniche

| | |
|-------------------------------|-------------------------------|
| Motore | IE25F |
| Cilindrata, | 25 cm ³ |
| Potenza | 0.75kW |
| Regime al minimo | 3000+/-200 min ⁻¹ |
| Velocità | 11500+/-500 min ⁻¹ |
| 2 tempi rapporto benzina:olio | 40:1 (95/98ott: SAE 10W-30) |
| Serbatoio benzina | 230 cm³ |

Sistema di accensione

| | |
|----------------------------|------------|
| Candela | L8RTF / LD |
| Scarto degli elettrodi, mm | 0,6-0,7 |

Sistema di lubrificazione/carburante

| | |
|--|--------------------------------|
| Capacità del serbatoio dell'olio di lubrificazione della catena, | 210 cm ³ |
| Tipo pompa olio | Pompa automatica autoregolante |

Peso

| | |
|---|---------|
| Motosega senza guida e catena, con serbatoi vuoti, | 3.05 kg |
| Motosega con guida, catena e con serbatoi riempiti, | 4.0 kg |

Catena/guida

| | |
|--|---|
| Il Saw | HY-JL9D-0.050*40 (25cm) |
| Lunghezza di taglio | 20 cm |
| Guida | Guida a stella 25cm – ref ZLA10-40-507P 10" |
| calibro specificato | 0,050" (1.27mm) |
| Pignone (numero di denti × non) | 7 denti |
| Collegamenti del canale: | 40 collegamenti |
| Nessuna catena: | 3/8 " |
| Calibro catena: | 0,050 " |
| Velocità della catena alla potenza max, | 23 m/s |

Emissioni sonore

Valori delle emissioni sonore secondo la norma applicabile :

| | | |
|------------------------------------|-------------|-------------|
| Pressione acustica L _{PA} | 95.4 dB(A) | K = 3dB(A) |
| Potenza acustica L _{WA} | 108.4 dB(A) | K = 3 dB(A) |

Livello di potenza sonora

Garantito L_{WA} **113 dB (A)**



ATTENZIONE! Quando la pressione acustica supera il valore di 85 dB(A), è necessario indossare dispositivi individuali di protezione per le orecchie.

Vibrazione

Valore quadratico medio ponderato dell'accelerazione secondo la norma applicabile:

Impugnatura anteriore: 7.199 m²/s K = 1,5m²/s maniglia posteriore: 7.492 m²/s K = 1,5m²/s



Il valore totale delle vibrazioni dichiarato è stato misurato conformemente a un metodo di test normalizzato e può essere utilizzato per confrontare uno strumento con un altro e ciò indica il fatto che il valore totale delle vibrazioni può anche essere utilizzato per una valutazione preliminare dell'esposizione.



L'emissione delle vibrazioni nel corso dell'utilizzo reale dello strumento elettrico può differire dal valore totale dichiarato, secondo i metodi di utilizzo dello stesso; ciò implica la necessità di identificare le misure di sicurezza atte a proteggere l'operatore basate su una stima dell'esposizione nelle condizioni di utilizzo reali (tenuto conto di tutti i componenti del ciclo di funzionamento, quali il tempo di arresto dello strumento e di funzionamento a risposto e il tempo di scoppio).

| | |
|---------------------------|---|
| AVERTISSEMENT! | <i>Attenzione, dopo una lunga vita della macchina, vibrazione può causare una interruzione della fornitura di sangue alle mani - malattia dito bianco. Non utilizzare la motosega troppo durate lunghe.</i> |
|---------------------------|---|

SERVIZIO POST- VENDITA

- Un interruttore danneggiato deve essere sostituito nei nostri laboratori del servizio post-vendita.

Assistenza clienti e consulenza impieghi

Il servizio di assistenza risponde alle Vostre domande relative alla riparazione ed alla manutenzione del Vostro prodotto nonché concernenti le parti di ricambio. Disegni in vista esplosa ed informazioni relative alle parti di ricambio sono consultabili anche sul sito:

www.eco-repa.com

Il team ELEM GARDEN TECHNIC che si occupa della consulenza impieghi vi aiuterà in caso di domande relative ai nostri prodotti ed ai loro accessori : sav@eco-repa.com

CONSERVAZIONE

- Pulire accuratamente l'apparecchio e i suoi accessori.
- Conservarlo lontano dalla portata dei bambini, in una posizione stabile e sicura, in un luogo asciutto e temperato. Evitare temperature troppo alte o troppo basse.
- Proteggerlo dai raggi diretti del sole. Tenerlo, se possibile, al buio.
- Non chiuderlo in un sacco di plastica per evitare la formazione di umidità.

GARANZIA

Per le clausole di garanzia, fare riferimento alle condizioni di garanzia allegate al presente documento.



DOPPIA GARANZIA
Registra la tua garanzia su
www.elemtechnic.com

REGISTRANDO:

* raddoppi la durata della garanzia

* approfitta delle informazioni regolari sui nostri nuovi prodotti e sulle nostre promozioni

SERVIZIO POST- VENDITA

- Le riparazioni e gli interventi realizzati sull'apparecchio sono consentiti esclusivamente da personale qualificato autorizzato.
- Contattare il proprio rivenditore.
- Attenzione! Gli interventi non conformi annullano la garanzia.**
- Le riparazioni non conformi possono rappresentare una fonte importante di pericolo per l'operatore.
- L'apparecchio può essere oggetto di modifiche di concezione o costruzione senza preavviso mirate a migliorarne le funzionalità.

ISTRUZIONI SULLE CORRETTE TECNICHE DI MACELLAZIONE, DISINCROSTAZIONE E SEZIONAMENTO

BB.1 Abbattere un albero

Durante il taglio e l'abbattimento da parte di due o più persone contemporaneamente, le operazioni di abbattimento devono essere separate dall'operazione di taglio da una distanza di almeno il doppio dell'altezza dell'albero soggetto ad abbattimento.

Gli alberi non devono essere abbattuti in un modo che possa mettere in pericolo le persone, colpire una linea di distribuzione della rete o causare danni materiali. Se l'albero entra in contatto con una linea di distribuzione di rete, è appropriato comunicare immediatamente tale stato di cose alla società responsabile della rete.

L'operatore della motosega dovrebbe rimanere a monte del campo poiché è probabile che l'albero rotoli o scivolerà verso il basso dopo l'abbattimento. Deve essere fornita una via di fuga e liberata quanto necessario prima di iniziare a tagliare. La via di fuga dovrebbe essere estesa indietro e diagonalmente dietro la linea di caduta prevista, come mostrato nella Figura BB.101.

Prima di iniziare l'abbattimento, prendere in considerazione l'inclinazione naturale dell'albero, la posizione dei rami più grandi e la direzione del vento per valutare come l'albero cadrà.

Rimuovi lo sporco, le pietre, i pezzi di corteccia, i punti metallici e i fili dall'albero.

BB.2 Tacca di gioco

Esegui la tacca su 1/3 del diametro dell'albero, perpendicolare alla direzione di caduta come mostrato nella Figura BB.102. Esegui prima la tacca orizzontale inferiore.

Ciò impedirà di pizzicare la catena di taglio o la barra di guida durante il secondo taglio.

BB.3 Marchio della macellazione

Realizzare la linea di abbattimento a un livello di almeno 50 mm più alto rispetto al taglio orizzontale della tacca come mostrato nella Figura BB.102. Mantenere la linea di abbattimento parallela al taglio orizzontale della tacca. Fai il taglio di abbattimento in modo che rimanga abbastanza legno per fungere da cerniera. Il legno della cerniera impedisce all'albero di torcersi e cadere nella direzione sbagliata. Non tagliare la cerniera.

Quando l'abbattimento si avvicina al cardine, l'albero normalmente inizia a cadere. Se c'è il rischio che l'albero non cada nella direzione desiderata o quella oscillare all'indietro e bloccare la catena di taglio, interrompere il taglio prima di aver completato il taglio di abbattimento e utilizzare cunei di legno, plastica o alluminio per aprire il taglio e far cadere l'albero lungo la linea di caduta desiderata. Quando l'albero inizia a cadere, rimuovere la motosega dalla tacca, spegnere il motore, appoggiare la motosega a terra, quindi utilizzare la via di fuga fornita. Attenzione per rami che cadono sopra la tua testa e fai attenzione a dove metti i piedi.

BB.4 Sramare un albero

La sramatura è la rimozione dei rami da un albero dopo che è caduto. Quando si sradica, lasciare i rami più bassi e più grandi per sostenere il tronco sopra il terreno.

Rimuovere piccoli rami in un unico taglio come mostrato nella Figura BB.103. Si addice tagliare i rami sotto tensione dal basso per evitare di inceppare la motosega.

BB.5 Taglio di un tronco Il taglio consiste nel tagliare un tronco in sezioni.

È importante assicurarsi che il tuo file l'appoggio è solido e il peso è distribuito uniformemente su entrambi i piedi. Se possibile, il tronco dovrebbe essere sollevato e supportato da rami, tronchi o cunei. Segui semplici indicazioni per rendere più facile il taglio.

Quando il tronco si trova per tutta la sua lunghezza come mostrato nella Figura BB.104, viene tagliato dall'alto (taglio trasversale superiore).

Quando il tronco poggia su una sola estremità, come mostrato nella Figura BB.105, tagliare 1/3 del diametro del lato inferiore (taglio inferiore). Quindi finisci tagliando tagliando dall'alto per incontrare il primo taglio.

Quando il tronco poggia su entrambe le estremità, come mostrato nella Figura BB.106, tagliare 1/3 del diametro dall'alto (taglio dall'alto). Quindi finisci il file tagliare facendo il taglio da sotto i 2/3 inferiori in modo da incontrare il primo taglio.

Quando si taglia in pendenza, stare sempre a monte del tronco, come mostrato nella Figura BB.107. Quando si "taglia" il tronco, per mantenere un completo controllo, rilasciare la pressione di taglio verso la fine del taglio senza rilasciare la presa sulle impugnature della motosega. Non lasciare che la catena tocchi il suolo.

Dopo aver completato il taglio, attendere che la catena di taglio si fermi prima di spostare la motosega. Arrestare sempre il motore prima di spostarsi da un albero all'altro.

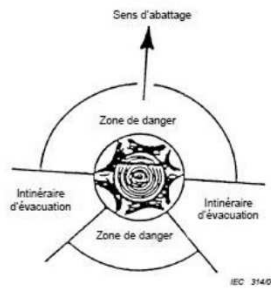

Figure BB.101 – Description de l'abattage: parcours d'évacuation

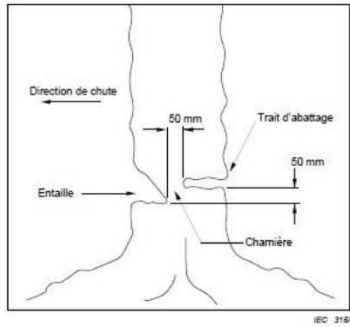

Figure BB.102 – Description de l'abattage: exécution de l'entaille

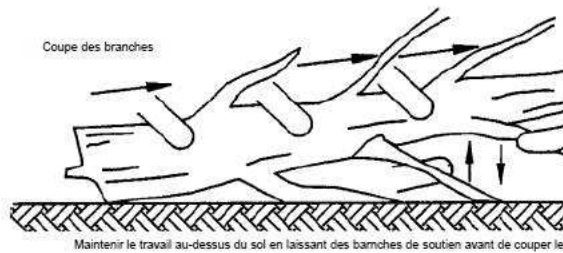

Figure BB.103 – Ébranchage d'arbre

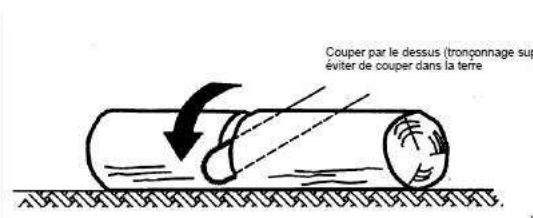

Figure BB.104 – Rondin reposant sur toute sa longueur

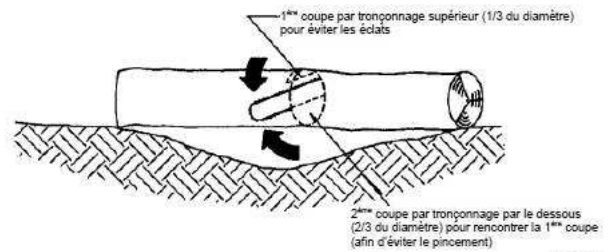
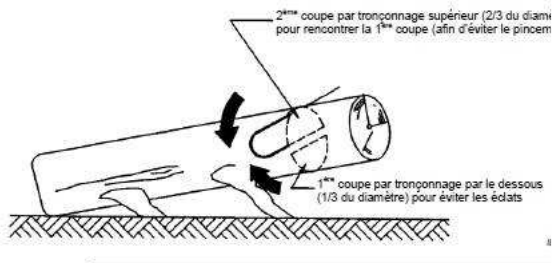

Figure BB.106 – Rondin reposant sur ses deux extrémités

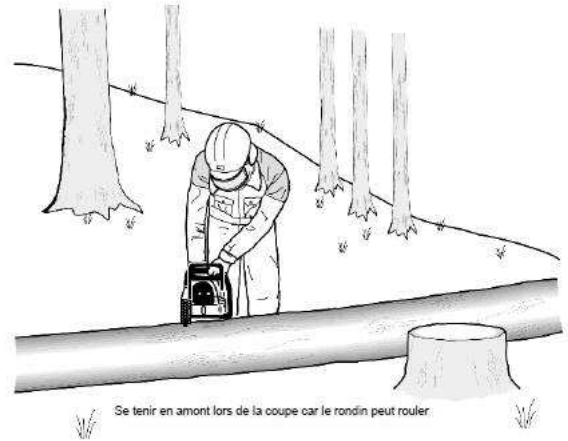

Figure BB.107 – Tronçonnage d'un rondin

• Il manuale in formato PDF è disponibile sul nostro sito web: www.eco-repa.com



FR

- Ne jamais laisser un enfant ou une autre personne n'ayant pas pris connaissance des instructions d'utilisation se servir de la machine. Il est possible que les réglementations locales fixent une limite d'âge minimum de l'utilisateur. Gardez la machine non utilisée hors de la portée des enfants.
 - Cet appareil n'est pas prévu pour être utilisé par des personnes (y compris les enfants) dont les capacités physiques, sensorielles ou mentales sont réduites, ou des personnes dénuées d'expérience ou de connaissance, sauf si elles ont pu bénéficier, par l'intermédiaire d'une personne responsable de leur sécurité, d'une surveillance ou d'instructions préalables concernant l'utilisation de l'appareil. ».
- Il convient de surveiller les enfants pour s'assurer qu'ils ne jouent pas avec l'appareil.

NL

- Laat kinderen of personen die deze voorschriften niet gelezen hebben de machine nooit gebruiken. In uw land gelden eventueel voorschriften ten aanzien van de leeftijd van de bediener. Bewaar de machine buiten het bereik van kinderen wanneer deze niet wordt gebruikt.
 - Dit gereedschap is er niet voor bestemd om te worden gebruikt door personen (inclusief kinderen) met beperkte fysieke, zintuigelijke of geestelijke vermogens of gebrekkige ervaring en/of gebrekkige kennis, tenzij zij onder toezicht staan van een voor hun veiligheid verantwoordelijke persoon, of zij van deze persoon instructies ontvangen ten aanzien van het gebruik van het gereedschap.
- Het moet toezicht houden op kinderen om ervoor te zorgen dat zij niet met het apparaat spelen.

GB

- Never allow children or people unfamiliar with these instructions to use the machine. Local regulations may restrict the age of the operator. When not in use store the machine out of reach of children.
 - This tool is not intended for use by persons (including children) with reduced physical, sensory or mental capabilities, or lack of experience and knowledge, unless they have been given supervision or instruction concerning use of the appliance by a person responsible for their safety.
- It should supervise children to ensure they do not play with the device.

IT

- Non permettere a bambini oppure a persone che non abbiano preso visione delle presenti istruzioni di utilizzare la macchina. Le norme nazionali prevedono eventualmente dei limiti di restrizione relativamente all'età dell'operatore.
- Se la macchina non viene impiegata, conservarla fuori della portata dei bambini.
- Questo apparecchio non è destinato all'uso da parte di persone (bambini compresi) con capacità fisiche, sensoriali o mentali ridotte oppure a cui manchi esperienza e/o conoscenza, se le stesse non sono sorvegliate oppure istruite relativamente all'uso dell'apparecchio da parte di una persona responsabile per la loro sicurezza.
- Dovrebbe sorvegliare i bambini per assicurarsi che non giochino con il dispositivo.

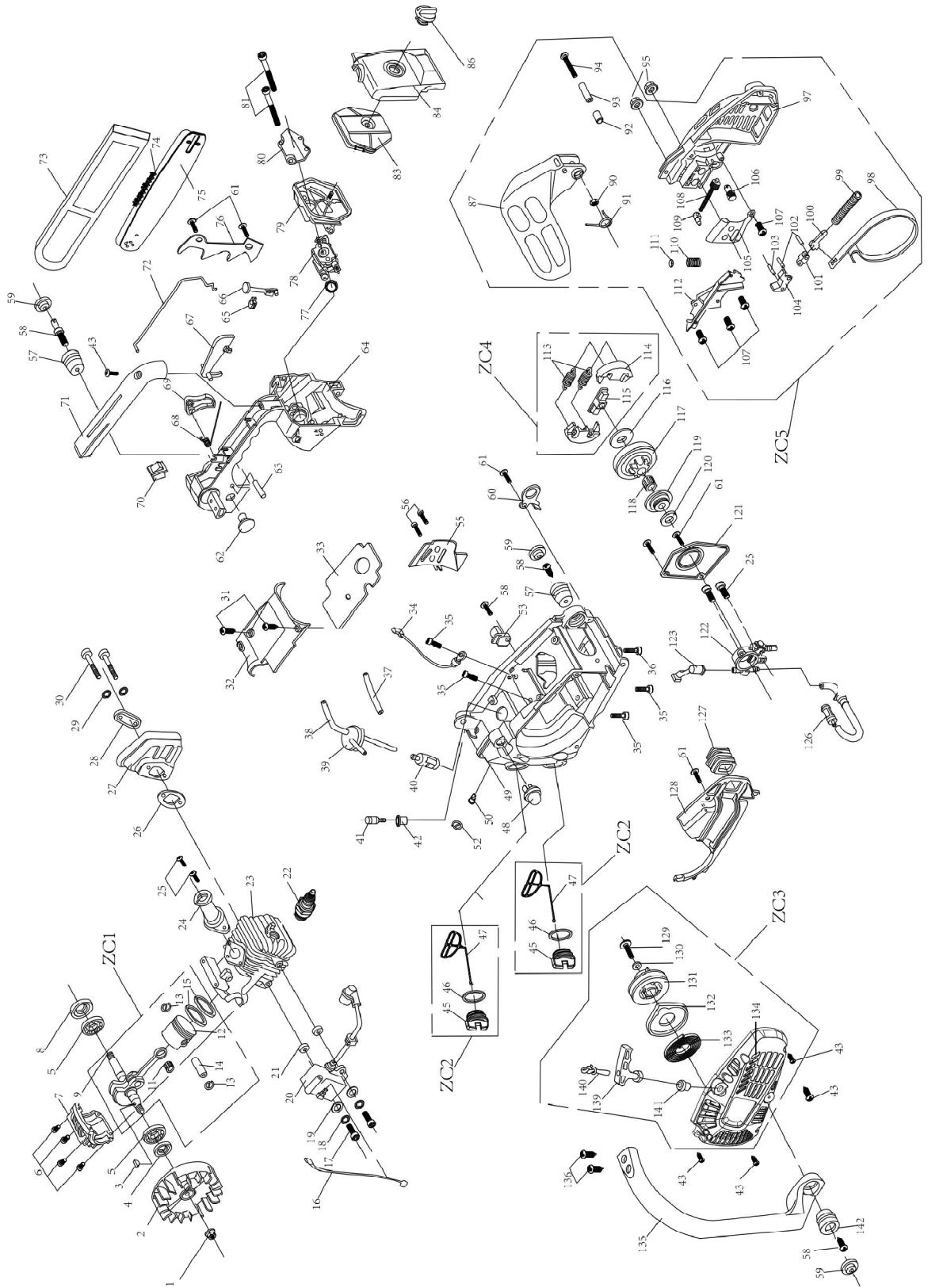

SN : 2023.11 :001~500
18.10.15120
Date d'arrivée : 01/02/2024
Année de production : 2023



Déclaration de conformité



Nous « **ELEM GARDEN TECHNIC** » certifions par la présente que la machine spécifiée ci-après répond de par sa conception et son type de construction ainsi que de par la version que nous avons mise sur le marché aux prescriptions fondamentales stipulées en matière de sécurité et d'hygiène par les directives européennes en vigueur.

Toute modification apportée à la machine sans notre accord rend cette déclaration invalide.

Produit: TRONCONNEUSE THERMIQUE
Type: TRT2525-2CFR
SN : 2023.11 :001~500

Directives européennes en vigueur :
2006/42/CE (MD)
2014/30/EU (EMC)
2005/88/CE (NOISE)
2017/656 and (EU) 2016/1628 (EuroV)

Normes harmonisées appliquées :
EN ISO 11681-2 :2022
EN ISO 12100 :2010
EN ISO 14982 :2009

Niveau de puissance acoustique
Garanti : **L_{WA} 113 dB (A)**

ELEM GARDEN TECHNIC,
81 rue de Gozée 6110 Montigny-le-Tilleul Belgique
Belgique 11/2023

Mr Joostens Pierre
Président-Directeur Général
ELEM GARDEN TECHNIC
rue de Gozée 81, 6110 Montigny-le-Tilleul, Belgique
Tél : 0032 (0) 71 29 70 70
Dossier technique auprès de :info@eco-repa.com

Caractéristiques techniques

Produit: TRONCONNEUSE THERMIQUE
Type: TRT2525-2CFR

25 cm³ 0.75 kW
3.05 kg

L_{PA} 95.4 dB (A), K = 3 dB (A)
L_{WA} 108.4 dB (A) K = 3 dB (A)

7.199 m²/s K = 1,5m²/s / 7.492 m²/s K = 1,5m²/s

SN : 2023.11 :001~500
18.10.15120
Aankomst Datum: 01/02/2024
Bouwjaar: 2023

NL

EG-verklaring van overeenstemming



Hierbij « **ELEM GARDEN TECHNIC** » verklaren wij dat de hierna vermelde machine door haar ontwerp en bouwwijze en in de door ons in de handel gebrachte uitvoering voldoet aan de betreffende fundamentele veiligheids-en gezondheidseisen, zoals vermeld in de desbetreffende EG-richtlijnen. Deze verklaring verliest haar geldigheid wanneer zonder overleg met ons veranderingen aan de machine worden aangebracht.

Product: KETTINGZAAG MET BENZINEMOTOR
Type : TRT2525-2CFR
SN : 2023.11 :001~500

Van toepassing zijnde EG-richtlijnen

2006/42/EG (MD)
2014/30/EU (EMC)
2005/88/EG (NOISE)
2017/656 and (EU) 2016/1628 (EuroV)

Toegepaste geharmoniseerde normen

EN ISO 11681-2 :2022
EN ISO 12100 :2010
EN ISO 14982 :2009

Geluidsvermogensniveau

Gegarandeerd: LWA **113 dB(A)**

ELEM GARDEN TECHNIC,
81 rue de Gozée 6110 Montigny-le-Tilleul Belgique

Belgique 11/2023

Mr Joostens Pierre
Directeur

ELEM GARDEN TECHNIC
rue de Gozée 81, 6110 Montigny-le-Tilleul, Belgique

Tél : 0032 (0) 71 29 70 70
Technisch dossier bij: info@eco-repa.com

Technische Daten

Product: KETTINGZAAG MET BENZINEMOTOR
Type : TRT2525-2CFR

25 cm³ 0.75 kW
3.05 kg

L_{PA} 95.4 dB (A), K = 3 dB (A)
L_{WA} 108.4 dB (A) K = 3 dB (A)

7.199 m²/s K = 1,5m²/s / 7.492 m²/s K = 1,5m²/s

SN : 2023.11 :001~500
18.10.15120
Arrival Date: 01/02/2024
Year of production: 2023

GB

Declaration of Conformity



We "ELEM GARDEN TECHNIC" hereby declare that the machine described below complies with the relevant basic safety and health requirements of the EU Directives, both in its basic design and construction as well as in the version put into circulation by us. This declaration shall cease to be valid if the machine is modified without our prior approval.

Product: PETROL CHAINSAW
Type: TRT2525-2CFR
SN : 2023.11 :001~500

Relevant EU Directives

2006/42/EC (MD)
2014/30/EU (EMC)
2005/88/EC (NOISE)
2017/656 and (EU) 2016/1628 (EuroV)

Applied harmonized standards

EN ISO 11681-2 :2022
EN ISO 12100 :2010
EN ISO 14982 :2009

Sound power level

Guaranteed : L_{WA} 113 dB(A)

ELEM GARDEN TECHNIC ,
81 rue de Gozée 6110 Montigny-le-Tilleul Belgique

Belgium 11/2023

Mr Joostens Pierre
Director

ELEM GARDEN TECHNIC,
rue de Gozée 81, 6110 Montigny-le-Tilleul, Belgique
Tél : 0032 (0) 71 29 70 70
Technical file at: info@eco-repa.com

Technical Data

Product: PETROL CHAINSAW
Type: TRT2525-2CFR

25 cm³ 0.75 kW
3.05 kg

L_{PA} 95.4 dB (A), $K = 3$ dB (A)
 L_{WA} 108.4 dB (A) $K = 3$ dB (A)

7.199 m²/s $K = 1,5$ m²/s / 7.492 m²/s $K = 1,5$ m²/s

SN : 2023.11 :001~500

18.10.15120

Anreise: 01/02/2024

Baujahr: 2023

DE

EG-Konformitätserklärung



Hiermit erklären wir « **ELEM GARDEN TECHNIC** », dass die nachfolgend bezeichnete Maschine aufgrund ihrer Konzipierung und Bauart sowie in der von uns in Verkehr gebrachten Ausführung den einschlägigen grundlegenden Sicherheits- und Gesundheitsanforderungen der EG-Richtlinien entspricht. Bei einer nicht mit uns abgestimmten Änderung der Maschine verliert diese Erklärung ihre Gültigkeit.

Produkt : BENZIN KETTENSÄGE

Typ : TRT2525-2CFR

SN : 2023.11 :001~500

Einschlägige EG-Richtlinien

2006/42/EW (MD)

2014/30/EU (EMC)

2005/88/EW (NOISE)

2017/656 and (EU) 2016/1628 (EuroV)

Angewandte harmonisierte Normen :

EN ISO 11681-2 :2022

EN ISO 12100 :2010

EN ISO 14982 :2009

Schalleistungspegel

Garantiert : **L_{WA} 113 dB(A)**

ELEM GARDEN TECHNIC ,
81 rue de Gozée 6110 Montigny-le-Tilleul Belgique

Belgien im 11/2023

Mr Joostens Pierre
Direktor

ELEM GARDEN TECHNIC
rue de Gozée 81, 6110 Montigny-le-Tilleul, Belgique
Tél : 0032 (0) 71 29 70 70

Technische Unterlagen bei: info@eco-repa.com

Technische Daten

Produkt : BENZIN KETTENSÄGE

Typ : TRT2525-2CFR

25 cm³ 0.75 kW
3.05 kg

L_{PA} 95.4 dB (A), K = 3 dB (A)

L_{WA} 108.4 dB (A) K = 3 dB (A)

7.199 m²/s

K = 1,5m²/s

/

7.492 m²/s

K = 1,5m²/s

SN : 2023.11 :001~500
18.10.15120
Data di arrivo: 01/02/2024
Anno di produzione: 2023

IT

Dichiarazione di conformità



La **ELEM GARDEN TECHNIC** certifica con la presente che l'apparecchio di seguito specificato risponde, per la sua ideazione e il suo tipo di costruzione, nonché per la versione commercializzata, alle prescrizioni fondamentali stipulate in materia di sicurezza e igiene dalle direttive europee in vigore.

Qualsiasi modifica apportata all'apparecchio senza approvazione rende questa dichiarazione non valida.

Prodotto: MOTOSEGA TERMICA
Tipo: TRT2525-2CFR
SN : 2023.11 :001~500

Direttive europee in vigore:

2006/42/EC (MD)
2014/30/EU (EMC)
2005/88/EC (NOISE)
2017/656 and (EU) 2016/1628 (EuroV)

Standard applicabili:

EN ISO 11681-2 :2022
EN ISO 12100 :2010
EN ISO 14982 :2009

Livello di potenza Sonora

Garantito: **L_{WA} 113 dB(A)**

ELEM GARDEN TECHNIC,
81 rue de Gozée 6110 Montigny-le-Tilleul Belgio

Belgio nel 11/2023

Mr Joostens Pierre
Presidente-Direttore Generale

ELEM GARDEN TECHNIC
rue de Gozée 81, 6110 Montigny-le-Tilleul, Belgio

Tel.: 0032 (0) 71 29 70 70
Dossier tecnico da: info@eco-repa.com

Caratteristiche tecniche

Prodotto: MOTOSEGA TERMICA
Tipo: TRT2525-2CFR

25 cm³ 0.75 kW
3.05 kg

L_{PA} 95.4 dB (A), K = 3 dB (A)
L_{WA} 108.4 dB (A) K = 3 dB (A)

7.199 m²/s K = 1,5m²/s / 7.492 m²/s K = 1,5m²/s



81, rue de Gozée
6110 Montigny-le-Tilleul
Belgio
Tél : 0032 71 29 70 70

Made in China

S.A.V
sav@eco-repa.com



Site S.A.V. D.N.V. Website
www.eco-repa.com
Your after sale partner

**Fabriqué en Chine - Vervaardigd in China - Made in China - Hergestellt in China - Fabricato in Cina
2023**

Importé par / Imported by / Importato do : ELEM 81, rue de gozée 6110 Montigny-le-Tilleul BELGIQUE

Sous réserve de modifications / Technische wijzigingen voorbehouden / Subject to technical modifications /
Con riserva di eventuali modifiche tecniche