



**THE551**



**FR TAILLE-HAIE ELECTRIQUE**

*TRADUCTION DES INSTRUCTIONS D'ORIGINE*

**NL HEGGENSCHAAR**

*VERTALING VAN DE ORIGINELE INSTRUCTIES*

**GB HEDGE TRIMMER**

*ORIGINAL INSTRUCTIONS*



S46 M11 Y2015

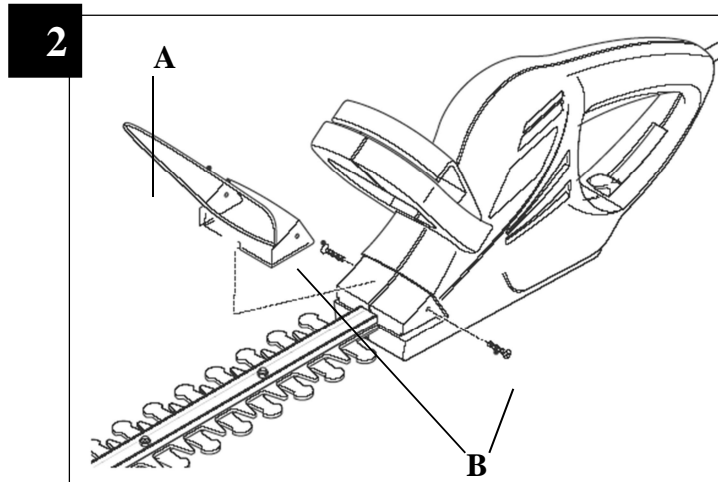
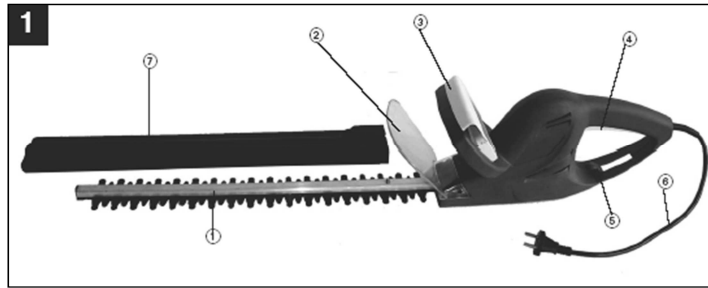

3	FR	NL	GB
	Risque de lésion corporelle ou de dégâts matériels.	Gevaar voor lichamelijk letsel of materiële schade.	Denotes risk of personal injury or damage to the tool.
	Portez une protection acoustique.	Draag een gehoorbescherming.	Wear ear protection.
	Portez des lunettes de sécurité.	Draag een veiligheidsbril.	Wear eye protection.
	Porter des bottes anti-dérapantes	Draag laarzen anti-slip	Wear boots anti-slip
	Portez des gants de protection	Draag werkhandschoenen	Wear protective gloves
	Ne pas utiliser le taille-haies par temps de pluie. Ne pas exposer le taille-haies à la pluie.	Gebruik de heggenschaar niet in de regen. Stel de heggenschaar niet bloot aan regen.	Do not use the hedgecutter in the rain or leave it outdoors when it is raining.
	Arrêter le taille-haies et retirer la fiche de la prise de courant avant d'effectuer des travaux de réglage ou de nettoyage ou lorsque le câble est emmêlé, coupé ou endommagé ou que le taille-haies est laissé sans surveillance ne serait-ce que pour une courte durée.	Schakel de heggenschaar uit en trek de netstekker uit het stopcontact voordat u het gereedschap instelt of reinigt, als de kabel blijft vastzitten, de kabel doorgesneden, stukgesneden of beschadigd is of als u de heggenschaar onbeheerd laat liggen, ook als dat slechts voor korte tijd is.	Switch off and remove plug from mains before adjusting, cleaning or if the cable is entangled or if the cable is cut or damaged and before leaving the hedgecutter unattended for any period.
	Lisez soigneusement ces instructions d'utilisation.	Lees de gebruiksaanwijzing door.	Read instruction manual.

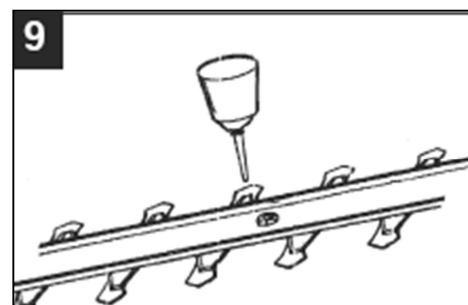
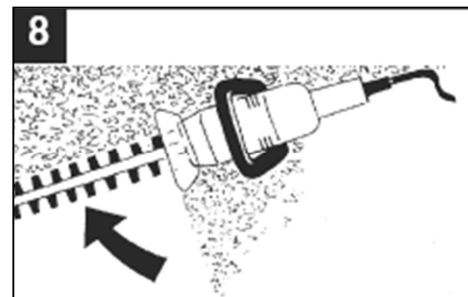
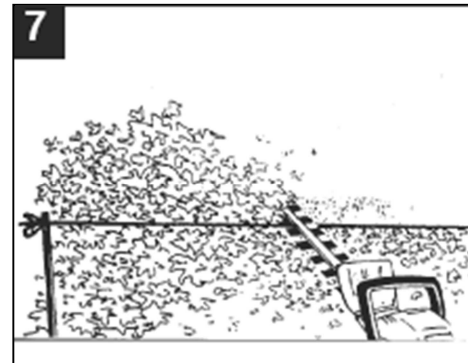
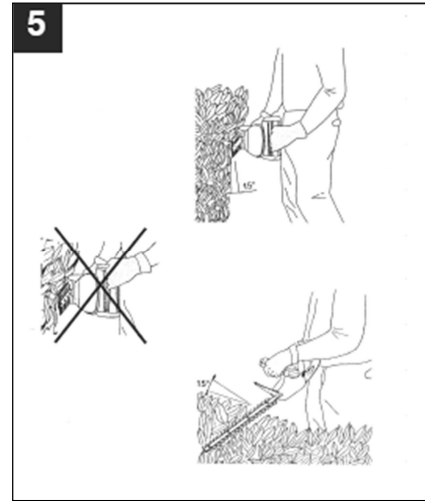
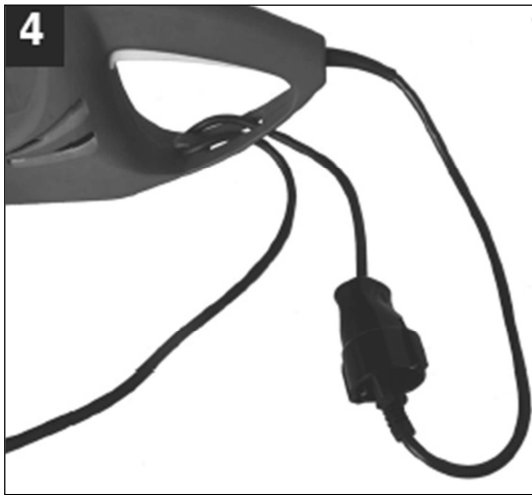

## Utilisation

L'outil de jardinage est conçu pour découper et tailler des haies et des buissons dans des jardins domestiques et de plaisance. Cet outil est destiné à une utilisation exclusivement domestique

## Avertissements de sécurité généraux pour l'outil

### AVERTISSEMENT

#### Lire tous les avertissements de sécurité et toutes les instructions.

Ne pas suivre les avertissements et instructions peut donner lieu à un choc électrique, un incendie et/ou une blessure sérieuse.

#### Conserver tous les avertissements et toutes les instructions pour pouvoir s'y reporter ultérieurement.

Le terme « outil » dans les avertissements fait référence à votre outil électrique alimenté par le secteur (avec cordon d'alimentation) ou votre outil fonctionnant sur batterie (sans cordon d'alimentation).

## Sécurité de la zone de travail

- **Conserver la zone de travail propre et bien éclairée.** Les zones en désordre ou sombres sont propices aux accidents.
- **Ne pas faire fonctionner les outils électriques en atmosphère explosive, par exemple en présence de liquides inflammables, de gaz ou de poussières.** Les outils électriques produisent des étincelles qui peuvent enflammer les poussières ou les fumées.
- **Maintenir les enfants et les personnes présentes à l'écart pendant l'utilisation de l'outil.** Les distractions peuvent vous faire perdre le contrôle de l'outil.

## Sécurité électrique

- **Il faut que les fiches de l'outil électrique soient adaptées au socle. Ne jamais modifier la fiche de quelque façon que ce soit. Ne pas utiliser d'adaptateurs avec des outils à branchement de terre.** Des fiches non modifiées et des socles adaptés réduiront le risque de choc électrique.
- **Eviter tout contact du corps avec des surfaces reliées à la terre telles que les tuyaux, les radiateurs, les cuisinières et les réfrigérateurs.** Il existe un risque accru de choc électrique si votre corps est relié à la terre.

- **Ne pas exposer les outils à la pluie ou à des conditions humides.** La pénétration d'eau à l'intérieur d'un outil augmentera le risque de choc électrique.
- **Ne pas maltraiter le cordon. Ne jamais utiliser le cordon pour porter, tirer ou débrancher l'outil. Maintenir le cordon à l'écart de la chaleur, du lubrifiant, des arêtes ou des parties en mouvement.** Les cordons endommagés ou emmêlés augmentent le risque de choc électrique.
- **Lorsqu'on utilise un outil à l'extérieur, utiliser un prolongateur adapté à l'utilisation extérieure.** L'utilisation d'un cordon adapté à l'utilisation extérieure réduit le risque de choc électrique.
- **Si l'usage d'un outil dans un emplacement humide est inévitable, utiliser une alimentation protégée par un dispositif à courant différentiel résiduel (RCD).** L'usage d'un RCD réduit le risque de choc électrique.

## Sécurité des personnes

- **Rester vigilant, regarder ce que vous êtes en train de faire et faire preuve de bon sens dans l'utilisation de l'outil. Ne pas utiliser un outil lorsque vous êtes fatigué ou sous l'emprise de drogues, d'alcool ou de médicaments.** Un moment d'inattention en cours d'utilisation d'un outil peut entraîner des blessures graves des personnes.
- **Utiliser un équipement de sécurité. Toujours porter une protection pour les yeux.** Les équipements de sécurité tels que les masques contre les poussières, les chaussures de sécurité antidérapantes, les casques ou les protections acoustiques utilisés pour les conditions appropriées réduiront les blessures des personnes.
- **Eviter tout démarrage intempestif. S'assurer que l'interrupteur est en position arrêt avant de brancher l'outil au secteur et/ou au bloc de batteries, de le ramasser ou de le porter.** Porter les outils en ayant le doigt sur l'interrupteur ou brancher des outils dont l'interrupteur est en position marche est source d'accidents.
- **Retirer toute clé de réglage avant de mettre l'outil en marche.** Une clé laissée fixée sur une partie tournante de l'outil peut donner lieu à des blessures de personnes.
- **Ne pas se précipiter. Garder une position et un équilibre adaptés à tout moment.** Cela permet un meilleur contrôle de l'outil dans des situations Inattendues.

□ **S'habiller de manière adaptée. Ne pas porter de vêtements amples ou de bijoux. Garder les cheveux, les vêtements et les gants à distance des parties en mouvement.**

Des vêtements amples, des bijoux ou les cheveux longs peuvent être pris dans des parties en mouvement.

□ **Si des dispositifs sont fournis pour le raccordement d'équipements pour l'extraction et la récupération des poussières, s'assurer qu'ils sont connectés et correctement utilisés.** Utiliser des collecteurs de poussière peut réduire les risques dus aux poussières.

## Utilisation et entretien de l'outil

□ **Ne pas forcer l'outil. Utiliser l'outil adapté à votre application.**

L'outil adapté réalisera mieux le travail et de manière plus sûre au régime pour lequel il a été construit.

□ **Ne pas utiliser l'outil si l'interrupteur ne permet pas de passer de l'état de marche à arrêt et vice versa.** Tout outil qui ne peut pas être commandé par l'interrupteur est dangereux et il faut le faire réparer.

□ **Débrancher la fiche de la source d'alimentation en courant et/ou le bloc de batteries de l'outil avant tout réglage, changement d'accessoires ou avant de ranger l'outil.** De telles mesures de sécurité préventives réduisent le risque de démarrage accidentel de l'outil.

□ **Conserver les outils à l'arrêt hors de la portée des enfants et ne pas permettre à des personnes ne connaissant pas l'outil ou les présentes instructions de le faire fonctionner.** Les outils sont dangereux entre les mains d'utilisateurs novices.

□ **Observer la maintenance de l'outil. Vérifier qu'il n'y a pas de mauvais alignement ou de blocage des parties mobiles, des pièces cassées ou toute autre condition pouvant affecter le fonctionnement de l'outil. En cas de dommages, faire réparer l'outil avant de l'utiliser.** De nombreux accidents sont dus à des outils mal entretenus.

□ **Garder affûtés et propres les outils permettant de couper.** Des outils destinés à couper correctement entretenus avec des pièces coupantes tranchantes sont moins susceptibles de bloquer et sont plus faciles à contrôler.

□ **Utiliser l'outil, les accessoires et les lames etc., conformément à ces instructions, en tenant compte des conditions de travail et du travail à réaliser.** L'utilisation de l'outil pour des opérations différentes de celles prévues pourrait donner lieu à des situations dangereuses.

## Maintenance et entretien

□ **Faire entretenir l'outil par un réparateur qualifié utilisant uniquement des pièces de rechange identiques.** Cela assurera que la sécurité de l'outil est maintenue.

## Consignes de sécurité pour taille-haies

□ **N'approchez aucune partie du corps de la lame de coupe.**  
**Ne pas enlever le matériau coupé ou ne pas tenir le matériau à couper lorsque les lames sont mobiles. S'assurer que l'interrupteur est fermé lors de l'élimination du matériau resté coincé.** Un moment d'inattention en cours d'utilisation du taille-haies peut entraîner un accident corporel grave.

□ **Porter le taille-haies par la poignée, la lame de coupe étant à l'arrêt. Pendant le transport ou l'entreposage du taille-haies, toujours recouvrir le dispositif de coupe de son enveloppe de protection.** Une manipulation appropriée du taille-haies réduira l'éventualité d'un accident corporel provenant des lames de coupe.

□ **Tenir l'outil uniquement par les surfaces de préhension isolantes parce que l'accessoire coupant peut être en contact avec des conducteurs cachés ou avec son propre câble.** Le contact de l'accessoire coupant avec un fil sous tension peut également mettre sous tension les parties métalliques exposées de l'outil électrique et provoquer un choc électrique sur l'opérateur.

□ **Maintenir le câble éloigné de la zone de coupe.** Au cours du fonctionnement, le câble peut être caché dans des arbustes et être accidentellement coupé par la lame.

## Avertissements supplémentaires

□ Cet appareil n'est pas conçu pour être utilisé par des personnes (enfants compris) souffrant d'un handicap physique, sensoriel ou mental ou par des personnes n'ayant l'expérience et/ou les connaissances nécessaires, à moins qu'elles ne soient surveillées par une personne responsable de leur sécurité ou qu'elles aient été instruites quant au maniement de l'appareil.  
Les enfants doivent être surveillés pour assurer qu'ils ne jouent pas avec l'appareil.

□ **Toujours bien tenir l'outil électroportatif des deux mains et veiller à toujours garder une position de travail stable.** Avec les deux mains, l'outil électroportatif est guidé de manière plus sûre.

**Avant de déposer l'outil électroportatif, attendez que celui-ci soit complètement à l'arrêt.**

- Durant le service, aucune autre personne ni animal ne doit se trouver dans un rayon de 3m autour de l'appareil. Dans la zone de travail, l'opérateur est responsable vis à vis des tierces personnes.
- Ne jamais tenir le taille-haies par la barre porte-couteaux.
- Ne jamais laisser un enfant ou une autre personne n'ayant pas pris connaissance des instructions d'utilisation se servir du taille-haies. Des réglementations locales peuvent éventuellement fixer une limite d'âge inférieure quant à l'utilisateur.
- Ne jamais tailler des haies lorsque des personnes, en particulier des enfants, ou des animaux domestiques se trouvent à proximité.
- L'opérateur ou l'utilisateur du taille haies est responsable des accidents et des dommages causés à autrui ou à ses biens.
- Ne jamais faire fonctionner le taille-haies si on est pieds nus ou en sandalettes. Porter toujours des chaussures fermées et des pantalons longs. Il est recommandé de porter des gants de protection, des chaussures antidérapantes et des lunettes de protection. Ne pas porter de vêtements amples ni de bijoux pouvant être happés par des pièces en mouvement.
- Inspecter soigneusement l'endroit à tailler et éliminer tout fil métallique et autres objets susceptibles de gêner le mouvement des lames.
- Avant l'utilisation, toujours effectuer un contrôle visuel afin de constater si les lames, les vis des lames ou autres parties de l'ensemble de coupe sont usées ou endommagées. Ne jamais travailler avec des couteaux endommagés ou fortement usés.
- Avant chaque utilisation, contrôler le câble d'alimentation/ la rallonge et, si besoin est, le/la remplacer. Maintenir le câble d'alimentation/la rallonge éloigné/e des sources de chaleur, des parties grasses et des bords tranchants.
- Se familiariser avec le taille-haies afin de pouvoir l'arrêter rapidement en cas d'urgence.
- Ne tailler les haies que de jour ou sous un bon éclairage artificiel.
- Ne jamais utiliser le taille-haies lorsque les dispositifs de protection sont endommagés, ou que ceux-ci n'ont pas été montés.
- Avant d'utiliser le taille-haies, s'assurer que toutes les poignées et tous les dispositifs de protection fournis avec l'appareil soient bien montés et qu'ils fonctionnent parfaitement. Ne jamais utiliser un taille-haies incomplet ni un sur

lequel on a effectué des modifications non autorisées.

- Ne jamais tenir le taille-haies sur le dispositif de protection.
- Lors du travail avec le taille-haies, veiller à toujours garder une position stable et un bon équilibre, notamment lors du travail sur des marches ou sur des échelles.
- Observer attentivement les alentours et faire très attention aux dangers pouvant surgir éventuellement et qui ne pourraient peut-être pas être entendus lors du travail.  
Retirer la fiche de la prise de courant :
  - avant d'effectuer un contrôle, d'éliminer un blocage ou d'effectuer des travaux sur le taille-haies.
  - après avoir heurté un objet étranger. Vérifier si le taille haies n'a pas été endommagé et le faire réparer si besoin est.
  - lorsque le taille-haies est contrôlé à cause de vibrations anormales (contrôler immédiatement).
- Vérifier que tous les écrous, boulons et vis soient bien serrés afin que le taille-haies fonctionne sans danger.
- Après utilisation, ranger le taille-haies dans un endroit sûr.  
Le taille-haies devrait être gardé dans un endroit sec et fermé, hors de portée des enfants.
- Pour des raisons de sécurité, remplacez les pièces usées ou endommagées.
- Ne jamais essayer de réparer l'outil de jardin sauf si vous avez la formation nécessaire.

### **Sécurité électrique**

- Attention ! Avant d'effectuer des travaux de maintenance ou de nettoyage, arrêter l'outil de jardin et débrancher la fiche de la prise de courant. Ceci vaut également lorsque le câble électrique est endommagé, coupé ou emmêlé.**
- Une fois le taille-haies mis hors tension, les couteaux continuent encore à bouger pendant quelques secondes.**  
**Attention ! Ne pas toucher aux couteaux en mouvement.**  
Pour des raisons de sécurité, l'outil de jardin est équipé d'une double isolation et ne nécessite pas de prise de terre. La tension de fonctionnement est de 230 V CA, 50 Hz (pour les pays hors de l'Union européenne 220 V, 240 V suivant la version). N'utiliser qu'une rallonge électrique homologuée. Pour des renseignements supplémentaires, contactez le Service Après-Vente autorisé. Seules les rallonges de type H05VV-F ou H05RN-F doivent être utilisées.  
Pour plus de sécurité, il est recommandé d'utiliser un disjoncteur différentiel avec un courant de défaut de 30 mA maximum.  
Avant chaque utilisation de la machine, contrôlez ce disjoncteur différentiel.

**ATTENTION :** Pour votre propre sécurité, il est nécessaire que la fiche montée sur l'outil de jardin soit raccordée à la rallonge. Le dispositif de couplage de la rallonge doit être protégé des projections d'eau, être en caoutchouc ou être recouvert de caoutchouc. La rallonge doit être utilisée avec un serre-câble. Contrôlez régulièrement le câble d'alimentation afin de détecter des dommages éventuels. Il ne doit être utilisé que s'il est en bon état.









### Entretien

- Portez toujours des gants de jardin, si vous manipulez l'appareil ou travaillez à proximité des lames aiguës.
- Contrôlez l'outil de jardin et, pour des raisons de sécurité, remplacez les pièces usées ou endommagées.
- Graissez toujours la barre porte-lames avec du spray d'entretien avant de stocker l'outil de jardin.
- Vérifiez que tous les écrous, boulons et vis sont bien serrés afin d'assurer que l'outil de jardin se trouve dans un état de fonctionnement ne présentant aucun danger.

### Explication des symboles se trouvant sur le coupe-bordure

	<b>Risque de lésion corporelle ou de dégâts matériels.</b>
---	--

### Symboles:

	<b>Prenez des mesures de protection oculaire &amp; Portez une protection acoustique.</b>
	
	<b>Porter des bottes anti-dérapantes</b>
	<b>Portez des gants de protection</b>
	<b>N'utilisez pas l'appareil sous la pluie ni dans des endroits humides.</b>
	<b>Retirer immédiatement la fiche de prise de courant si le câble est endommagé ou coupé</b>
	<b>CE Conformément aux normes Européennes d'application en matière de sécurité</b>
	<b>Consultez le manuel.</b>

	<b>Cet appareil est doublement isolé. Par conséquent, aucun câble de mise à la terre n'est nécessaire. Vérifiez si l'alimentation mentionnée sur la plaque signalétique de l'outil correspond bien à la tension présente sur le lieu.</b>
---	---

	<b>AVERTISSEMENT</b> <b>Les matériaux d'emballage ne sont pas des jouets ! Les enfants ne doivent pas jouer avec des sacs en plastique ! Il existe un risque de suffocation!</b>
---	---

### SÉCURITÉ ÉLECTRIQUE

	<b>Vérifiez si le voltage mentionné sur la plaque signalétique de la machine correspond bien à la tension de secteur présente sur lieu.</b>
---	---

### DESCRIPTION DE L'APPAREIL

(cf. figure 1)

1. Lame
2. Protège-main
3. Poignée de guidage avec touche de mise en circuit
4. Poignée avec touche de guidage
5. Oeillets d'attache pour ligne de rallonge
6. Conduite réseau
7. Carquois de conservation

**ATTENTION! IL N'EST PAS AUTORISÉ D'EMPLOYER LE TAILLE-HAIE SANS PROTEGE-MAIN.**

### Montage du protège-main

(cf. figure 2)

Montez le protège-main présent (A) comme indiqué en figure 2 et fixez-le à l'aide des vis (B).

	<b>Attention! Il n'est pas autorisé d'employer le taille-haie sans protège-main.</b>
---	--

## Caractéristiques techniques

Raccordement réseau	230-240V ~ 50Hz
Puissance absorbée	550 W
Longueur de coupe	500mm
Longueur de lame	550 mm
Espace entre les dents	20 mm
Coupes	1600 min <sup>-1</sup>

Poids 2.8 kg

Valeurs des émissions sonores mesurées selon la norme applicable :

Pression acoustique LpA	78.1 dB(A)	K = 3 dB(A)
Puissance acoustique LwA	98.1 dB(A)	K = 3 dB(A)

### Niveau de puissance acoustique dB(A) LwA

Garanti: 101

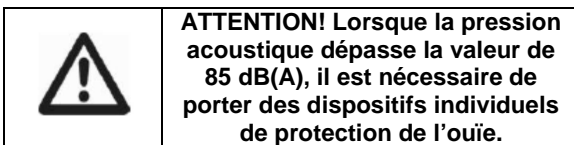

Valeur quadratique moyenne pondérée de l'accélération selon la norme applicable :

Poignée avant	4.575 m/s <sup>2</sup>	K = 1,5 m/s <sup>2</sup> .
Poignée arrière	4.265 m/s <sup>2</sup>	K = 1,5 m/s <sup>2</sup> .



La valeur totale de vibrations déclarée a été mesurée conformément à une méthode d'essai normalisée et peut être utilisée pour comparer un outil à un autre; l'indication du fait que la valeur totale de vibrations déclarée peut également être utilisée pour une évaluation préliminaire de l'exposition.



L'émission de vibration au cours de l'utilisation réelle de l'outil électrique peut différer de la valeur totale déclarée, selon les méthodes d'utilisation de l'outil; et signifiant la nécessité d'identifier les mesures de sécurité visant à protéger l'opérateur, qui sont basées sur une estimation de l'exposition dans les conditions d'utilisation réelles (compte tenu de toutes les parties constituantes du cycle de fonctionnement, telles que les temps d'arrêt de l'outil et de fonctionnement au repos, en plus du temps de déclenchement).

## Raccordement réseau

La machine ne doit être exploitée qu'avec un courant alternatif à une phase de 230V 50 Hz. Elle est à double isolation et peut donc aussi être raccordée à des prises sans conducteur de protection. Veuillez, avant la mise en service, à ce que la tension du secteur et la tension de service

soient les mêmes en vous reportant à la plaque signalétique de la machine.

## Mise en service et commande

Attention! Ce taille-haies convient à tailler des haies, des buissons et des broussailles.

Tout autre emploi non autorisé expressément dans ce mode d'emploi peut entraîner des dommages du taille-haies et représenter un risque grave pour l'opérateur.

Les taille-haies sont équipés d'une commutation bi-manuelle de sécurité. Ils ne fonctionnent que lorsque la touche de mise en circuit sur la poignée de guidage est appuyée d'une main (fig. 1 / pos. 3) et que de l'autre l'interrupteur sur la poignée (fig. 1/ pos. 4) est aussi appuyé. Si l'un des organes de commande est relâché, les lames s'arrêtent.

### Veillez veiller à la sortie des lames.

- Contrôlez le fonctionnement des lames. Les lames coupantes des deux côtés fonctionnent en sens contraire l'une de l'autre et garantissent de la sorte une grande puissance de coupe et une course calme.

- Fixez le câble de rallonge dans le support de câble correspondant avant d'utiliser l'outil (cf. fig. 4).

- Il faut utiliser les rallonges dûment homologuées pour le fonctionnement à l'air libre.

## Consignes de travail

\_ Outre les haies, il est possible de tailler aussi des buissons et broussailles avec un taille-haies.

\_ La meilleure performance de coupe sera atteinte en guidant le taille-haie de telle manière que les dents des lames se trouvent dans un angle d'env. 15° par rapport à la haie. (cf. fig. 5)

\_ Les lames coupantes des deux côtés et fonctionnant en sens inverse l'une de l'autre permettent de couper dans les deux sens. (cf. fig. 6)

\_ Pour obtenir une hauteur de haie régulière, il est recommandé de tendre un fil comme repère le long de l'arête de la haie. Les branches le dépassant sont alors coupées. (cf. fig. 7)

\_ Les surfaces latérales d'une haie doivent être coupées en effectuant des mouvements en forme d'arc de bas en haut. (cf. fig. 8)

## Maintenance et soin



**Avant tous travaux sur l'appareil, retirer la fiche de la prise de courant.**

\_ Avant de nettoyer la machine ou de la déposer, mettez-la hors circuit et retirez la fiche du secteur.

\_ Pour toujours obtenir une meilleure performance, les lames doivent être régulièrement nettoyées et graissées. Éliminez les dépôts à l'aide d'une brosse et appliquez une fine couche d'huile. (cf. fig. 9)



### Utilisez des huiles dégradables biologiquement.

- \_ Le corps et les pièces de matière plastique doivent être nettoyés à l'aide d'un produit de nettoyage domestique et d'un chiffon humide. N'utilisez aucun produit agressif ni solvant.
- \_ Evitez absolument que de l'eau ne s'immisce dans la machine.
- \_ Le carquois de conservation compris dans le volume de livraison peut être monté à un mur. Ce qui vous permet de conserver le taille-haie dans les règles de l'art.

## Dérangements

L'appareil ne démarre pas : vérifiez que le câble électrique est correctement branché et contrôlez les fusibles. Si l'appareil ne fonctionne pas alors que la tension est présente, renvoyez celui-ci au service après-vente, à l'adresse indiquée.

## Elimination

### Attention!

Les taille-haies et leurs accessoires sont composés de divers matériaux, comme par ex. des métaux et matières plastiques.

Eliminez les composants défectueux dans les systèmes d'élimination des déchets spéciaux.

Ne les jetez pas à la poubelle!

Renseignez-vous dans un commerce spécialisé ou auprès de l'administration de votre commune!

## GARANTIE

Pour les clauses de garantie, reportez-vous aux conditions de garantie ci-jointes.

## MISE AU REBUT

	<b>Si, après un certain temps, vous décidez de remplacer votre machine, ne vous en débarrassez pas avec les ordures ménagères mais destinez-la à un traitement respectueux de l'environnement.</b>
---	--

	<b>Pour en savoir plus : <a href="http://www.quefairedemesdechets.fr">www.quefairedemesdechets.fr</a></b>
---	---

## SERVICE APRÈS-VENTE

- \_ Un commutateur endommagé doit être remplacé dans nos ateliers du service après-vente.
- \_ **Si le remplacement du câble d'alimentation est nécessaire, cela doit être réalisé par le fabricant ou son agent pour éviter un danger.**

### Service Après-Vente et Assistance

Notre Service Après-Vente répond à vos questions concernant la réparation et l'entretien de votre produit et les pièces de rechange. Vous trouverez des vues éclatées ainsi que des informations concernant les pièces de rechange également sous : [www.eco-repa.com](http://www.eco-repa.com)

Les conseillers techniques et assistants ELEM GARDEN TECHNIC sont à votre disposition pour répondre à vos questions concernant nos produits et leurs accessoires : [sav@eco-repa.com](mailto:sav@eco-repa.com)

## ENTREPOSAGE

- \_ Nettoyez soigneusement toute la machine et ses accessoires.
- \_ Entrez-la hors de la portée des enfants, dans une position stable et sûre, dans un lieu sec et tempéré, évitez les températures trop hautes ou trop basses.
- \_ Protégez-la du rayonnement direct du soleil. Tenez-la, si possible, dans le noir.
- \_ Ne l'enfermez pas dans des sacs en plastique car de l'humidité pourrait s'y former.

## Beoogd gebruik

Het tuingereedschap is bestemd voor het knippen en snoeien van heggen en struiken in de tuin voor particulier gebruik.

## Algemene veiligheidswaarschuwingen voor elektrische gereedschappen

### WAARSCHUWING

Lees alle veiligheidswaarschuwingen en alle voorschriften.

Als de waarschuwingen en voorschriften niet worden opgevolgd, kan dit een elektrische schok, brand of ernstig letsel tot gevolg hebben.

Bewaar alle waarschuwingen en voorschriften voor toekomstig gebruik.

Het in de waarschuwingen gebruikte begrip „elektrisch gereedschap” heeft betrekking op elektrische gereedschappen voor gebruik op het stroomnet (met netsnoer) en op elektrische gereedschappen voor gebruik met een accu (zonder netsnoer).

### Veiligheid van de werkomgeving

□ **Houd uw werkomgeving schoon en goed verlicht.** Een rommelige of onverlichte werkomgeving kan tot ongevallen leiden.

□ **Werk met het elektrische gereedschap niet in een omgeving met explosiegevaar waarin zich brandbare vloeistoffen, brandbare gassen of brandbaar stof bevinden.** Elektrische gereedschappen veroorzaken vonken die het stof of de dampen tot ontsteking kunnen brengen.

□ **Houd kinderen en andere personen tijdens het gebruik van het elektrische gereedschap uit de buurt.** Wanneer u wordt afgeleid, kunt u de controle over het gereedschap verliezen.

### Elektrische veiligheid

□ **De aansluitstekker van het elektrische gereedschap moet in het stopcontact passen. De stekker mag in geen geval worden veranderd. Gebruik geen adapterstekkers in combinatie met geaarde elektrische gereedschappen.**

Onveranderde stekkers en passende stopcontacten beperken het risico van een elektrische schok.

□ **Voorkom aanraking van het lichaam met geaarde oppervlakken, bijvoorbeeld van buizen, verwarmingen, fornuizen en koelkasten.** Er bestaat een verhoogd risico door een elektrische schok wanneer uw lichaam geaard is.

□ **Houd het gereedschap uit de buurt van regen en vocht.** Het binnendringen van water in het elektrische gereedschap vergroot het risico van een elektrische schok.

□ **Gebruik de kabel niet voor een verkeerd doel, om het elektrische gereedschap te dragen of op te hangen of om de stekker uit het stopcontact te trekken. Houd de kabel uit de buurt van hitte, olie, scherpe randen en bewegende gereedschapsdelen.** Beschadigde of in de war geraakte kabels vergroten het risico van een elektrische schok.

□ **Wanneer u buitenshuis met elektrisch gereedschap werkt, dient u alleen verlengkabels te gebruiken die voor gebruik buitenshuis zijn goedgekeurd.** Het gebruik van een voor gebruik buitenshuis geschikte verlengkabel beperkt het risico van een elektrische schok.

□ **Als het gebruik van het elektrische gereedschap in een vochtige omgeving onvermijdelijk is, dient u een aardlekschakelaar te gebruiken.** Het gebruik van een aardlekschakelaar vermindert het risico van een elektrische schok.

### Veiligheid van personen

□ **Wees alert, let goed op wat u doet en ga met verstand te werk bij het gebruik van het elektrische gereedschap. Gebruik geen elektrisch gereedschap wanneer u moe bent of onder invloed staat van drugs, alcohol of medicijnen.** Een moment van onoplettendheid bij het gebruik van het elektrische gereedschap kan tot ernstige verwondingen leiden.

□ **Draag persoonlijke beschermende uitrusting. Draag altijd een veiligheidsbril.** Het dragen van persoonlijke beschermende uitrusting zoals een stofmasker, slipvaste werkschoenen, een veiligheidshelm of gehoorbescherming, afhankelijk van de aard en het gebruik van het elektrische gereedschap, vermindert het risico van verwondingen.

□ **Voorkom per ongeluk inschakelen. Controleer dat het elektrische gereedschap uitgeschakeld is voordat u de stekker in het stopcontact steekt of de accu aansluit en voordat u het gereedschap oppakt of draagt.** Wanneer u bij het dragen van het elektrische gereedschap uw vinger aan de schakelaar hebt of wanneer u het gereedschap ingeschakeld op de stroomvoorziening aansluit, kan dit tot ongevallen leiden.

□ **Verwijder instelgereedschappen of schroefsleutels voordat u het elektrische gereedschap inschakelt.** Een instelgereedschap of sleutel in een draaiend deel van het gereedschap kan tot verwondingen leiden.

□ **Voorkom een onevenwichtige lichaamshouding. Zorg ervoor dat u stevig staat en steeds in evenwicht blijft.** Daardoor kunt u het elektrische gereedschap in onverwachte situaties beter onder controle houden.

□ **Draag geschikte kleding. Draag geen loshangende kleding of sieraden. Houd haren, kleding en handschoenen uit de buurt van bewegende delen.** Loshangende kleding, lange haren en sieraden kunnen door bewegende delen worden meegenomen.

□ **Wanneer stofafzuigings- of stofopvangvoorzieningen kunnen worden gemonteerd, dient u zich ervan te verzekeren dat deze zijn aangesloten en juist worden gebruikt.** Het gebruik van een stofafzuiging beperkt het gevaar door stof.

### **Zorgvuldige omgang met en zorgvuldig gebruik van elektrische gereedschappen**

□ **Overbelast het gereedschap niet. Gebruik voor uw werkzaamheden het daarvoor bestemde elektrische gereedschap.** Met het passende elektrische gereedschap werkt u beter en veiliger binnen het aangegeven capaciteitsbereik.

□ **Gebruik geen elektrisch gereedschap waarvan de schakelaar defect is.** Elektrisch gereedschap dat niet meer kan worden in- of uitgeschakeld, is gevaarlijk en moet worden gerepareerd.

□ **Trek de stekker uit het stopcontact of neem de accu uit het elektrische gereedschap voordat u het gereedschap instelt, toebehoren wisselt of het gereedschap weglegt.** Deze voorzorgsmaatregel voorkomt onbedoeld starten van het elektrische gereedschap.

□ **Bewaar niet-gebruikte elektrische gereedschappen buiten bereik van kinderen. Laat het gereedschap niet gebruiken door personen die er niet mee vertrouwd zijn en deze aanwijzingen niet hebben gelezen.** Elektrische gereedschappen zijn gevaarlijk wanneer deze door onervaren personen worden gebruikt.

□ **Verzorg het elektrische gereedschap zorgvuldig. Controleer of bewegende delen van het gereedschap correct functioneren en niet vastklemmen en of onderdelen zodanig gebroken of beschadigd zijn dat de werking van het elektrische gereedschap nadelig wordt beïnvloed. Laat deze beschadigde onderdelen voor het gebruik repareren.** Veel ongevallen hebben hun oorzaak in slecht onderhouden elektrische gereedschappen.

□ **Houd snijdende inzetgereedschappen scherp en schoon.** Zorgvuldig onderhouden snijdende inzetgereedschappen met scherpe snijkanten klemmen minder snel vast en zijn gemakkelijker te geleiden.

□ **Gebruik elektrisch gereedschap, toebehoren, inzetgereedschappen en dergelijke volgens deze aanwijzingen. Let daarbij op de arbeidsomstandigheden en de uit te voeren werkzaamheden.** Het gebruik van elektrische gereedschappen voor andere dan de voorziene toepassingen kan tot gevaarlijke situaties leiden.

### **Service**

□ **Laat het elektrische gereedschap alleen repareren door gekwalificeerd en vakkundig personeel en alleen met originele vervangingsonderdelen.** Daarmee wordt gewaarborgd dat de veiligheid van het gereedschap in stand blijft.

### **Veiligheidsvoorschriften voor heggenscharen**

□ **Houd alle lichaamsdelen uit de buurt van het snijmes. Probeer niet om maaigoed te verwijderen of te maaien materiaal vast te houden terwijl het mes beweegt. Verwijder vastgeklemd maaigoed alleen wanneer het gereedschap uitgeschakeld is.** Een moment van onoplettendheid tijdens het gebruik van de heggenschaar kan tot ernstig letsel leiden.

□ **Draag de heggenschaar aan de greep terwijl het mes stilstaat. Breng altijd de veiligheidsafscherming aan voordat u de heggenschaar vervoert of opbergt.** Een zorgvuldige omgang met het gereedschap vermindert het verwondingsgevaar door het mes.

□ **Houd het elektrische gereedschap alleen aan de geïsoleerde greepvlakken vast, aangezien het knipmes in aanraking met verborgen stroomleidingen of de eigen netkabel kan komen.** Contact van het knipmes met een spanningvoerende leiding kan metalen delen van het gereedschap onder spanning zetten en tot een elektrische schok leiden.

□ **Houd de kabel uit de buurt van de plaats waar u knipt.** Tijdens de werkzaamheden kan de kabel in de struik verborgen zijn en per ongeluk worden doorgeknipt.

## Extra waarschuwingen

---

- Dit gereedschap is er niet voor bestemd om te worden gebruikt door personen (inclusief kinderen) met beperkte fysieke, zintuigelijke of geestelijke vermogens of gebrekkige ervaring en/of gebrekkige kennis, tenzij zij onder toezicht staan van een voor hun veiligheid verantwoordelijke persoon, of zij van deze persoon instructies ontvangen ten aanzien van het gebruik van het gereedschap. Kinderen moeten onder toezicht staan, om zeker te stellen dat zij niet met het gereedschap spelen.
- Houd het elektrische gereedschap tijdens de werkzaamheden stevig met beide handen vast en zorg ervoor dat u stevig staat.** Het elektrische gereedschap wordt met twee handen veiliger geleid.
- Wacht tot het elektrische gereedschap tot stilstand is gekomen voordat u het neerlegt.**
  - Tijdens het gebruik mogen zich binnen een straal van 3 meter geen andere personen of dieren ophouden. De bediener is in de werkomgeving verantwoordelijk ten opzichte van anderen.
- Pak de heggenschaar nooit aan de mesbalk vast.
- Laat de heggenschaar nooit gebruiken door kinderen of personen die met deze voorschriften niet vertrouwd zijn. In uw land gelden eventueel voorschriften ten aanzien van de leeftijd van de bediener.
- Maai nooit een heg wanneer er personen, in het bijzonder kinderen, of huisdieren vlakbij zijn.
  - De bediener of gebruiker is verantwoordelijk voor ongevallen, persoonlijk letsel of schade aan het eigendom van anderen.
- Gebruik de heggenschaar niet met blote voeten of met open sandalen. Draag altijd stevige schoenen en een lange broek. Het dragen van stevige werkhandschoenen, slipvaste schoenen en een veiligheidsbril wordt geadviseerd. Draag geen lange kleding of sieraden die in bewegende delen kunnen vastraken.
- Controleer de te knippen heg zorgvuldig en verwijder alle metaaldraad en overige voorwerpen.
  - Controleer voor het gebruik altijd of de messen, messchroeven of andere delen van het knipmechanisme zichtbaar versleten of beschadigd zijn. Werk nooit met een beschadigd of ernstig versleten knipmechanisme.
- Controleer de aansluitkabel en de verlengkabel voor elk gebruik op beschadigingen en vervang deze indien nodig. Bescherm de aansluitkabel en de verlengkabel tegen hitte, olie en scherpe randen.
- Maak uzelf met de bediening van de heggenschaar vertrouwd zodat u deze in een noodgeval onmiddellijk kunt stoppen.
- Maai alleen heggen bij daglicht of goed kunstlicht.

- Gebruik de heggenschaar nooit met defecte of niet-gemonteerde veiligheidsvoorzieningen.
- Controleer dat alle meegeleverde grepen en veiligheidsvoorzieningen bij het gebruik van de heggenschaar gemonteerd zijn. Probeer het gereedschap nooit in gebruik te nemen als het onvolledig gemonteerd is en evenmin met niettoegestane aanpassingen.
- Pak de heggenschaar nooit aan de veiligheidsvoorziening vast.
- Let er bij het gebruik van de heggenschaar altijd op dat u stevig staat en bewaar altijd uw evenwicht, in het bijzonder bij het gebruik van een trap of ladder.
- Let op uw omgeving en wees voorbereid op eventuele gevaren die u tijdens het knippen van de heg mogelijk niet kunt horen. Trek de stekker uit het stopcontact:
  - Voor het controleren, verwijderen van een blokkering of werkzaamheden aan een heggenschaar.
  - Na het raken van een voorwerp. Controleer de heggenschaar onmiddellijk op beschadigingen en laat deze indien nodig repareren.
  - Als de heggenschaar op een ongewone manier begint te trillen (onmiddellijk controleren).
- Controleer of alle moeren, bouten en schroeven vastzitten, zodat een veilige toestand van de heggenschaar gewaarborgd is.
- Bewaar de heggenschaar op een droge, hooggelegen of afgesloten plaats, buiten bereik van kinderen.
- Vervang versleten of beschadigde delen veiligheidshalve.
- Probeer niet het tuingereedschap te repareren, tenzij u de daarvoor vereiste opleiding bezit.

## Elektrische veiligheid

---

- Let op! Schakel het tuingereedschap uit en trek de netstekker uit het stopcontact voordat u onderhouds- of reinigingswerkzaamheden uitvoert. Hetzelfde geldt wanneer de stroomkabel beschadigd, doorgesneden of in de war is.**
- Nadat de heggenschaar uitgeschakeld is, beweegt het mes nog enkele seconden. Voorzichtig! Raak bewegend mes niet aan.** Het tuingereedschap is voor uw veiligheid geïsoleerd en heft geen aarding nodig. De bedrijfsspanning bedraagt 230 V AC, 50 Hz (voor landen buiten de EU 220 V of 240 V, afhankelijk van de uitvoering). Gebruik alleen goedgekeurde verlengkabels. Informatie is verkrijgbaar bij de erkende klantenservice. Er mogen alleen verlengkabels van het type H05VV-F of H05RN-F worden gebruikt. Voor extra veiligheid wordt het gebruik van een aardlekschakelaar met een uitschakelstroom van maximaal 30 mA geadviseerd.

De aardlekschakelaar moet vóór gebruik altijd worden gecontroleerd.

**LET OP:** Voor uw veiligheid is het noodzakelijk dat de aan het tuingereedschap aangebrachte stekker met de verlengkabel wordt verbonden. De stekker van de verlengkabel moet tegen spatwater bestemd zijn en uit rubber bestaan of met rubber bekleed zijn. De verlengkabel moet met een trekontlasting worden gebruikt.

De aansluitkabel moet regelmatig op beschadigingen worden gecontroleerd en mag alleen in onbeschadigde toestand worden gebruikt.

## Onderhoud



- Draag altijd tuinhandschoenen wanneer u de scherpe messen vastpakt of er aan werkt.
- Controleer het tuingereedschap. Versleten of beschadigde delen moeten veiligheidshalve worden vervangen.
- Smeer de mesbalk altijd met onderhoudsspray voordat u het tuingereedschap opbergt.
- Controleer of alle moeren, bouten en schroeven vastzitten, zodat een veilige toestand van het tuingereedschap gewaarborgd is.

### Verklaring van de symbolen op de gazontrimmer

	<b>Gevaar voor lichamelijk letsel of materiële schade.</b>
---	--

### Symbolen :

	<b>Draag een veiligheidsbril of een stofbril als u dit apparaat gebruikt. &amp; Maak gebruik van goede gehoorbescherming wanneer u dit apparaat gebruikt.</b>
	
	<b>Draag laarzen anti-slip</b>
	<b>Draag werkhandschoenen</b>
	<b>Gebruik het apparaat niet bij neerslag of in een vochtige omgeving.</b>
	<b>Verwijder onmiddellijk de stekker uit het stopcontact als de kabel beschadigd of doorgesneden</b>
	<b>CE Conform de Europese toepasselijke standaarden op het gebied van veiligheid.</b>

	<b>Lees voor gebruik de handleiding.</b>
	<b>De machine is dubbel geïsoleerd overeenkomstig EN50144; een aarddraad is daarom niet nodig.</b>

	<b>WAARSCHUWING!</b> <b>Verpakkingsmateriaal is geen speelgoed! Kinderen mogen niet spelen met plastic zakken!</b> <b>Gevaar voor verstikking!</b>
---	--

### ELEKTRISCHE VEILIGHEID

	<b>Controleer of de op het typeplaatje van de machine vermelde spanning overeenkomt met de ter plaatse beschikbare netspanning.</b>
---	---

### Beschrijving van het toestel

(zie fig. 1)

1. Zwaard
2. Handbescherming
3. Geleidehandgreep met schakeltoets
4. Handgreep met schakeltoets
5. Ophangoog voor verlengkabel
6. Netkabel
7. Opbergkoker

### Montage van het handscherm

(zie fig. 2)

Het bijgaande handscherm (A) monteren zoals in fig. 2 getoond en vastmaken d.m.v. de bijgeleverde schroeven (B).

	<b>Let op ! Het gebruik van de heggenschaar zonder handscherm is niet toegestaan.</b>
---	---

### Technische gegevens

Netaansluiting	230-240V ~ 50 Hz
Opgenomen vermogen	550 W
Snijlengte	550 mm
Lengte van het zwaard	500 mm
Tandafstand	20 mm
Snedesnelheid	1600 min <sup>-1</sup>

Gewicht 2.8 kg

Geluidsniveawaarden gemeten volgens de van toepassing zijnde standaard :

Lpa (Geluidsdrukniveau)  
LpA 78.1 dB(A) K = 3 dB(A)

Lwa (Geluidsprestatieniveau)  
LwA 98.1 dB(A) K = 3 dB(A)

### Geluidsvermogensniveau dB(A) LwA

Gegarandeerd: 101

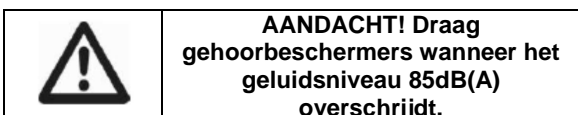

Gewogen kwadratische gemiddelde waarde de van toepassing zijnde standaard :

Behandel vóór

$$4.575 \text{ m / s}^2 \quad K = 1,5 \text{ m / s}^2.$$

achterste handgreep

$$4.265 \text{ m / s}^2 \quad K = 1,5 \text{ m / s}^2.$$



**De aanduiding van het feit dat de aangegeven totale trillingenwaarde werd gemeten conform een genormaliseerde proefmethode en kan worden gebruikt om een instrument met een ander instrument te vergelijken; de aanduiding van het feit dat de aangegeven totale trillingenwaarde ook kan worden gebruikt voor een voorafgaande evaluatie van de blootstelling.**



**Een waarschuwing die stipuleert dat de emissie van trilling in de loop van het werkelijke gebruik van het elektrische instrument kan verschillen van de aangegeven totale waarde, volgens de gebruiksmethodes van het instrument; door de noodzaak aan te geven de veiligheidsmaatregelen te identificeren met de bedoeling de operator te beschermen, welke gebaseerd zijn op een raming van de blootstelling in de werkelijke gebruiksomstandigheden (rekening houdend met alle bestanddelen van de werkingscyclus, zoals de stoptijden van het instrument en de werkingstijden in rust, naast de uitschakeltijd)**

## Netaansluiting

Het toestel mag enkel worden aangesloten op enkelfasige wisselstroom met 230 V 50 Hz wisselspanning.

Het is extra-geïsoleerd en mag daarom ook worden aangesloten op stopcontacten zonder veiligheidsleider.

Alvorens het toestel in bedrijf te stellen dient u er zich van te vergewissen dat de netspanning overeenkomt met de bedrijfsspanning vermeld op het kenplaatje van het toestel.

## Inbedrijfstelling en bediening

Let op ! Deze heggenschaar is geschikt voor het snoeien van heggen, struiken en heesters. Elk ander gebruik dat in deze gebruiksaanwijzing niet uitdrukkelijk is toegestaan kan schade aan de heggenschaar tot gevolg hebben en de gebruiker ernstig in gevaar brengen. De heggenscharen zijn voorzien van een tweehandsveiligheidsschakeling.

De heggenschaar werkt alleen als u met de ene hand de schakeltoets op de geleidehandgreep (fig. 1 / pos. 3) en met de andere hand de schakelaar op de handgreep (fig. 1 / pos. 4) indrukt. Zodra u één schakelement loslaat, stoppen de snoeimessen.

### Hou er wel rekening mee dat de snoeimessen uitlopen.

- Controleer de werking van de snoeimessen. De aan weerskanten snijdende messen werken tegengesteld en garanderen bijgevolg een hoog snoeivermogen en een rustige loop.
- Hang vóór gebruik de verlengkabel op in de overeenkomstige kabelhouder (zie fig. 4).
- In open lucht dienen gepaste verlengkabels te worden gebruikt.

## Werkinstructies

\_ Behalve voor heggen kan een heggenschaar ook voor het snoeien van struiken en heesters worden gebruikt.

\_ De beste snoeicapaciteit wordt bereikt als u de heggenschaar leidt zodat de tanden van de messen met een hoek van ca. 15° naar de heg wijzen. (zie fig. 5)

\_ De aan weerskanten snijdende contraroterende messen maken het snoeien in beide richtingen mogelijk. (zie fig. 6)

\_ Teneinde de heg gelijkmatig hoog te snoeien is het aan te raden een draad als richtsnoer langs de kant van de heg te spannen. De er boven uitstekende takken worden weggesnoeid. (zie fig.7)

\_ De zijvlakken van een haag worden met boogvormige bewegingen van beneden naar boven gesnoeid. (zie fig. 8)

## Onderhoud



**NEEM VOORDAT U ONDERHOUD  
AAN DE MACHINE VERRICHT  
ALTIJD EERST DE STEKKER UIT  
HET STOPCONTACT.**

\_ Zet het toestel af en trek de netstekker uit het stopcontact voordat u het schoonmaakt of wegzet.

\_ De messen moeten regelmatig worden schoongemaakt en gesmeerd om steeds het beste snoei-effect te bereiken. Verwijder overblijfsels m.b.v. een borstel en breng een dun olielaagje aan. (zie fig. 9)

### Gebruik biologisch afbreekbare oliën.

\_ Het kunststoflichaam en de kunststofdelen schoonmaken m.b.v. een lichte huishoudreiniger en een vochtige doek. Geen agressieve middelen of oplosmiddelen gebruiken.

\_ Vermijdt zeker dat water het toestel binnendringt.

\_ De bij de levering begrepen opbergkoker kan tegen een muur worden gemonteerd. Op die manier kunt u de heggenschaar deskundig opbergen.

## Anomalieën

---

Het toestel werkt niet: controleer of de netkabel correct is aangesloten en controleer de netzekeringen.

Indien het toestel ondanks voorhanden zijnde spanning niet werkt, stuur het naar het opgegeven adres van de dienst na verkoop.

## Beheer van afvalstoffen Let op !

---

De heggenschaar en accessoires bestaan uit diverse materialen, zoals b.v. metaal en kunststof. Ontdoet u zich van defecte onderdelen op de inzamelplaats waar u gevaarlijke afvalstoffen mag afgeven.

Ze horen niet in de vuilbak thuis ! Informeer u in uw speciaalzaak of bij uw gemeentebestuur.

## GARANTIE

---

Voor de garantiebepalingen wordt verwezen naar de bijgevoegde garantievoorwaarden.

## AFDANKING

---



*Als uw machine na verloop van tijd aan vervanging toe is, geef hem dan niet met het huisvuil mee, maar zorg voor een milieuvriendelijke verwerking.*

## SERVICEDIENST

---

\_ Beschadigde schakelaars moeten in de werkplaats van onze klantendienst hersteld worden.

\_ **Als de vervanging van de voedingskabel noodzakelijk is, moet dit plaatsvinden door de fabrikant of zijn agent om een gevaar te voorkomen.**

### Klantenservice en gebruikadviezen

Onze klantenservice beantwoordt uw vragen over reparatie en onderhoud van uw product en over vervangingsonderdelen. Explosietekeningen en informatie over vervangingsonderdelen vindt u ook op : [www.eco-repa.com](http://www.eco-repa.com)

Het ELEM GARDEN TECHNIC-team voor gebruikadviezen helpt u graag bij vragen over onze producten en toebehoren : [sav@eco-repa.com](mailto:sav@eco-repa.com)

## OPSLAG

---

Reinig zorgvuldig de gehele machine en het toebehoren.

Berg de machine op buiten het bereik van kinderen, in een stabiele en veilige positie en op een droge plaats met een gematigde temperatuur. Vermijd te hoge en te lage temperaturen.

Bescherm de machine tegen direct invallend licht. Bewaar ze, indien mogelijk, op een donkere plaats.

Bewaar de machine niet in plastic of Nylon zakken om te vermijden dat er zich vocht ophoopt

**Intended use**

The machine is intended for cutting and trimming hedges and bushes in domestic use.

## General Power Tool Safety Warnings

---

### Read all safety warnings and all instructions.

---

Failure to follow the warnings and instructions may result in electric shock, fire and/or serious injury.

### Save all warnings and instructions for future reference.

---

The term "power tool" in the warnings refers to your mainsoperated (corded) power tool or battery-operated (cordless) power tool.

### Work area safety

---

- ❑ **Keep work area clean and well lit.** Cluttered or dark areas invite accidents.
- ❑ **Do not operate power tools in explosive atmospheres, such as in the presence of flammable liquids, gases or dust.** Power tools create sparks which may ignite the dust or fumes.
- ❑ **Keep children and bystanders away while operating a power tool.** Distractions can cause you to lose control.

### Electrical safety

---

- ❑ **Power tool plugs must match the outlet. Never modify the plug in any way. Do not use any adapter plugs with earthed (grounded) power tools.** Unmodified plugs and matching outlets will reduce risk of electric shock.
- ❑ **Avoid body contact with earthed or grounded surfaces, such as pipes, radiators, ranges and refrigerators.** There is an increased risk of electric shock if your body is earthed or grounded.
- ❑ **Do not expose power tools to rain or wet conditions.** Water entering a power tool will increase the risk of electric shock.

- ❑ **Do not abuse the cord. Never use the cord for carrying, pulling or unplugging the power tool. Keep cord away from heat, oil, sharp edges and moving parts.** Damaged or entangled cords increase the risk of electric shock.

- ❑ **When operating a power tool outdoors, use an extension cord suitable for outdoor use.** Use of a cord suitable for outdoor use reduces the risk of electric shock.

- ❑ **If operating a power tool in a damp location is unavoidable, use a residual current device (RCD) protected supply.** Use of an RCD reduces the risk of electric shock.

### Personal safety

---

- ❑ **Stay alert, watch what you are doing and use common sense when operating a power tool. Do not use a power tool while you are tired or under the influence of drugs, alcohol or medication.** A moment of inattention while operating power tools may result in serious personal injury.
- ❑ **Use personal protective equipment. Always wear eye protection.** Protective equipment such as dust mask, non-skid safety shoes, hard hat, or hearing protection used for appropriate conditions will reduce personal injuries.
- ❑ **Prevent unintentional starting. Ensure the switch is in the off-position before connecting to power source and/or battery pack, picking up or carrying the tool.** Carrying power tools with your finger on the switch or energising power tools that have the switch on invites accidents.
- ❑ **Remove any adjusting key or wrench before turning the power tool on.** A wrench or a key left attached to a rotating part of the power tool may result in personal injury.
- ❑ **Do not overreach. Keep proper footing and balance at all times.** This enables better control of the power tool in unexpected situations.
- ❑ **Dress properly. Do not wear loose clothing or jewellery. Keep your hair, clothing and gloves away from moving parts.** Loose clothes, jewellery or long hair can be caught in moving parts.
- ❑ **If devices are provided for the connection of dust extraction and collection facilities, ensure these are connected and properly used.** Use of dust collection can reduce dust-related hazards.



## Power tool use and care

---

- ❑ **Do not force the power tool. Use the correct power tool for your application.** The correct power tool will do the job better and safer at the rate for which it was designed.
- ❑ **Do not use the power tool if the switch does not turn it on and off.** Any power tool that cannot be controlled with the switch is dangerous and must be repaired.
- ❑ **Disconnect the plug from the power source and/or the battery pack from the power tool before making any adjustments, changing accessories, or storing power tools.** Such preventive safety measures reduce the risk of starting the power tool accidentally.
- ❑ **Store idle power tools out of the reach of children and do not allow persons unfamiliar with the power tool or these instructions to operate the power tool.** Power tools are dangerous in the hands of untrained users.
- ❑ **Maintain power tools. Check for misalignment or binding of moving parts, breakage of parts and any other condition that may affect the power tool's operation. If damaged, have the power tool repaired before use.** Many accidents are caused by poorly maintained power tools.
- ❑ **Keep cutting tools sharp and clean.** Properly maintained cutting tools with sharp cutting edges are less likely to bind and are easier to control.
- ❑ **Use the power tool, accessories and tool bits etc. in accordance with these instructions, taking into account the working conditions and the work to be performed.** Use of the power tool for operations different from those intended could result in a hazardous situation.

## Service

---

- ❑ **Have your power tool serviced by a qualified repair person using only identical replacement parts.** This will ensure that the safety of the power tool is maintained.

## Hedge trimmer safety warnings

---

- ❑ **Keep all parts of the body away from the cutter blade. Do not remove cut material nor hold material to be cut when blades are moving. Make sure the switch is off when clearing jammed material.** A moment of inattention while operating the hedge trimmer may result in serious personal injury.

- ❑ **Carry the hedge trimmer by the handle with the cutter blade stopped. When transporting or storing the hedge trimmer always fit the cutting device cover.** Proper handling of the hedge trimmer will reduce possible personal injury from the cutter blades.

- ❑ **Hold the power tool by insulated gripping surfaces only, because the cutter blade may contact hidden wiring or its own cord.** Cutter blades contacting a "live" wire may make exposed metal parts of the power tool "live" and could give the operator an electric shock.

- ❑ **Keep cable away from cutting area.** During operation the cable may be hidden in shrubs and can be accidentally cut by the blade.

## Additional safety warnings

---

- ❑ This tool is not intended for use by persons (including children) with reduced physical, sensory or mental capabilities, or lack of experience and knowledge, unless they have been given supervision or instruction concerning use of the appliance by a person responsible for their safety. Children should be supervised to ensure that they do not play with the appliance.

- ❑ **When working with the machine, always hold it firmly with both hands and provide for a secure stance.** The power tool is guided more secure with both hands.

- ❑ **Wait until the machine has come to a standstill before placing it down.**

- ❑ Other persons and animals should remain at a distance of 3metres or more when the machine is being used. The operator is responsible for third persons in the working area.

- ❑ Never grasp the blade of the hedgecutter.

- ❑ Children or persons unfamiliar with these instructions must not operate the hedgecutter. Local regulations may restrict the age of the operator.

- ❑ Never cut a hedge while people, especially children or pets, are nearby.

- ❑ The operator or user is responsible for accidents or hazards occurring to other people or their property.

- ❑ Do not operate the hedgecutter when barefoot or wearing open sandals, always wear substantial footwear and long trousers. The use of sturdy gloves, non-skid footwear and safety glasses is recommended. Do not wear loose clothing or jewellery which can be caught in moving parts.

- ❑ Thoroughly inspect the area where the hedgecutter is to be used and remove all wires and other foreign objects.

- Prior to operation, check cutter blades, blade bolts and cutter assembly for wear or damage. Do not operate with a damaged or excessively worn cutting device.
- Check cable for damage before starting work and replace if necessary. Keep cable away from heat, oil and sharp edges.
- Know how to stop the hedgecutter quickly in an emergency.
- Cut a hedge only in daylight or in good artificial light.
- Never operate the hedgecutter with defective guards or without the guard in place.
- Always ensure all handles and guards supplied are fitted when using the hedgecutter. Never attempt to use an incomplete hedgecutter or one with an unauthorised modification.
- Never hold the hedgecutter by the guard.
- While operating the hedgecutter always be sure of a safe and secure operating position at all times, especially when using steps or a ladder.
- Always be aware of your surroundings and stay alert for possible hazards that you may not hear whilst operating the hedgecutter.

Remove the plug from the socket:

- before checking, clearing a blockage or working on the hedgecutter.
- after striking a foreign object, inspect the hedgecutter for damage and make repairs as necessary.
- if the hedgecutter starts to vibrate abnormally check immediately.

- Keep all nuts, bolts and screws tight to ensure that the hedgecutter is always in a safe working condition.
- The hedgecutter should be stored in a dry, high or locked up place out of the reach of children.
- Replace worn or damaged parts for safety.
- Do not attempt to repair the machine unless you are qualified to do so.

## Electrical Safety

- Warning! Switch off, remove plug from mains before adjusting, cleaning or if cable is cut, damaged or entangled.**
- The blades continue to move for a few seconds after the hedgecutter is switched off. Caution! Do not touch the moving blades.** Your machine is double insulated for safety and requires no earth connection. The operating voltage

is 230 V AC, 50 Hz (for non-EU countries 220 V, 240 V as applicable).

Extension cords/leads should only be used if they comply with H05VV-F or H05RN-F types.

It is recommended for increased electrical safety to use a Residual Current Device (RCD) with a tripping current of not more than 30 mA. Always check your RCD every time you use it.

**WARNING:** For your safety, it is required that the plug attached to the machine is connected with the extension cord.

The coupling of the extension cord must be protected against splash water, be made of rubber or coated with rubber. The extension cord must be used with a cable strain relief.

The connection lead must be inspected for signs of damage at regular intervals and may only be used if in perfect condition.

## Maintenance

- Always wear gardening gloves when handling or working near the sharp blades.
- Examine the machine and replace worn or damaged parts for safety.
- Always lubricate the cutting blade with protective spray before storage.
- Keep all nuts, bolts and screws tight to be sure that the machine is in safe working condition.

**Please keep the instructions safe for later use.**

## Explanation of symbols on the line trimmer

	<b>Denotes risk of personal injury or damage to the tool.</b>
---	---

**Symbols :**

	<b>Wear safety glasses or goggles when operating this appliance. &amp; Wear suitable ear protectors when operating this appliance.</b>
	
	<b>Wear boots anti-slip</b>
	<b>Wear protective gloves</b>
	<b>Do not work in the rain or leave the trimmer outdoors whilst it is raining.</b>
	<b>Immediately remove the plug from AC outlet if the cable is damaged or cut</b>
	<b>In accordance with essential applicable safety standards of European directives</b>
	<b>Consult the manual.</b>
	<b>This appliance is double insulated; therefore no earth wire is required. Always check that the power supply corresponds to the voltage on the rating plate.</b>

	<b>WARNING: Packaging materials are not toys! Children must not play with plastic bags! Danger of suffocation!</b>
---	--

**ELECTRICAL SAFETY**

	<b>Always check that the power supply corresponds to the voltage on the rating plate.</b>
---	---

**Items supplied**

(see Figure 1)

- 1 Cutter rail
- 2 Hand guard
- 3 Guide handle with button switch
- 4 Handle with button switch
- 5 Eyelet for extension cable
- 6 Power cable
- 7 Storage case

**Fitting the hand guard**

(see Fig. 2)

Mount the supplied finger guard (A) as shown in Fig. 2 and secure with the supplied screws (B).

	<b>It is prohibited to use the hedge trimmer without the hand guard.</b>
---	--

**Technical data**

Voltage	230-240V ~ 50Hz
Power consumption	550 W
Cutting length	500 mm
Cutter rail length	550 mm
Tooth spacing	20 mm
Cuts/min	1600min <sup>-1</sup>

Weight 2.8 kg

Acoustic pressure level  
LpA 78.1 dB(A) K = 3 dB(A)

Acoustic power level  
LwA 98.1 dB(A) K = 3 dB(A)

**Sound power level dB(A) LwA**

Guaranteed: 101

	<b>ATTENTION ! The sound power pressure may exceed 85 dB(A), in this case individual hearing protection must be worn.</b>
---	---

Weighted root mean square acceleration according to relevant standard. :

Front handle	4.575 m / s <sup>2</sup>	K = 1.5 m / s <sup>2</sup> .
Rear handle	4.265 m / s <sup>2</sup>	K = 1.5 m / s <sup>2</sup> ..



The declared vibration total value has been measured in accordance with a standard test method and may be used for comparing one tool with another that the declared vibration total value may also be used in a preliminary assessment of exposure.



A warning that the vibration emission during actual use of the power tool can differ from the declared total value depending on the ways in which the tool is used and of the need to identify safety measures to protect the operator that are based on an estimation of exposure in the actual conditions of use (taking account of all parts of the operating cycle such as the times

when the tool is switched off and when it is running idle in addition to the trigger time).

## Power supply

The hedge trimmer is designed for use only with single-phase alternating current from a 230V 50Hz AC supply. It is totally insulated, enabling it to be connected also to socket-outlets without a PE conductor.

Before you use the hedge trimmer for the first time, check that your mains voltage is the same as the operating voltage specified on the machine's rating plate.

## Startup and operation

Caution! This hedge trimmer is designed to cut hedges, bushes and shrubs. Any other use which is not expressly permitted in these instructions may cause damage to the hedge trimmer and place the user at serious risk. Your hedge trimmer is equipped with a two-hand safety circuit. This means that it works only when the switch button on the guide handle (Figure 1 / Item 3) is pressed with the one hand while the switch on the handle (Figure 1 / Item 4) is being pressed with the other hand. If you let go of either switching element, the blades will stop moving.

**The blades take time to slow down to a standstill. Please make allowance.**

- Check that the blades are working properly. High cutting performance and smooth operation are guaranteed by the counter-rotating, dual-edge blades.
- Fasten the extension cable in the corresponding cable holder (see Figure 4) each time before you use the hedge trimmer.
- Use only approved extension cables for outdoor use

## Practical tips

- \_ The hedge trimmer can be used to cut shrubs and bushes as well as hedges.
- \_ For the best performance, hold the hedge trimmer with its teeth at an angle of approx. 15° to the hedge (see Figure 5).
- \_ Cutting in both directions is possible with the counter-rotating dual-edge blades (see Figure 6).
- \_ To trim your hedge to a uniform height, run a length of string along the hedge for guidance and cut off the projecting branches (see Figure 7).
- \_ Cut the sides of the hedge with sweeping movements from the bottom up (see Figure 8).

## Maintenance and cleaning



**Before performing maintenance to the machine, always unplug the machine.**

- \_ Switch off the hedge trimmer and pull out its power plug before you put it down and clean it.
- \_ For the best cutting performance at all times, clean and lubricate the blades at regular intervals. Remove deposits with a brush and apply a thin film of oil (see Figure 9).

### Use bio-degradable oils.

- \_ Clean the plastic housing and parts with a mild household detergent and a damp cloth. Never use aggressive agents or solvents.
- \_ Be particularly careful not to allow any water to get inside the machine.
- \_ The supplied storage case can be fastened to the wall. This is the best place to store your hedge trimmer.

## Troubleshooting

The machine does not work: Check that the power cable is connected properly and check the mains fuses. If the machine will not work in spite of the voltage supply being OK, please send it to the specified after-sales service address.

## Disposal

### Important!

The hedge trimmer and its accessories are made of an assortment of materials, e.g. metal and plastics. Defective components must be disposed of as special waste. Do not throw in the household refuse bin!

Ask your dealer or local authority.

## GUARANTEE

Refer to the enclosed guarantee conditions for the terms and conditions of guarantee.

## DISPOSAL



**Should your machine need replacement after extended use, do not put it in the domestic waste but dispose of it in an environmentally safe way.**

## **SERVICE DEPARTMENT**

---

\_ Damaged switches must be replaced by our after-sales service department.

\_ **If replacing the power cord is necessary, it should be done by the manufacturer or his agent to avoid a hazard.**

### **After-sales Service and Application Service**

Our after-sales service responds to your questions concerning maintenance and repair of your product as well as spare parts. Exploded views and information on spare parts can also be found under: [www.eco-repa.com](http://www.eco-repa.com)

ELEM GARDEN TECHNIC application service team will gladly answer questions concerning our products and their accessories : sav@eco-repa.com

## **STORAGE**

---

\_ Thoroughly clean the whole machine and its accessories.

\_ Store it out of the reach of children, in a stable and secure position, in a cool and dry place, avoid too high and too low temperatures.

\_ Protect it from exposure to direct sunlight. Keep it in the dark, if possible.

\_ Don't keep it in plastic bags to avoid humidity build-up.



FR

- Ne jamais laisser un enfant ou une autre personne n'ayant pas pris connaissance des instructions d'utilisation se servir de la machine. Il est possible que les réglementations locales fixent une limite d'âge minimum de l'utilisateur. Gardez la machine non utilisée hors de la portée des enfants.
  - Cet appareil n'est pas prévu pour être utilisé par des personnes (y compris les enfants) dont les capacités physiques, sensorielles ou mentales sont réduites, ou des personnes dénuées d'expérience ou de connaissance, sauf si elles ont pu bénéficier, par l'intermédiaire d'une personne responsable de leur sécurité, d'une surveillance ou d'instructions préalables concernant l'utilisation de l'appareil. ».
- Il convient de surveiller les enfants pour s'assurer qu'ils ne jouent pas avec l'appareil.

NL

- Laat kinderen of personen die deze voorschriften niet gelezen hebben de machine nooit gebruiken. In uw land gelden eventueel voorschriften ten aanzien van de leeftijd van de bediener. Bewaar de machine buiten het bereik van kinderen wanneer deze niet wordt gebruikt.
  - Dit gereedschap is er niet voor bestemd om te worden gebruikt door personen (inclusief kinderen) met beperkte fysieke, zintuigelijke of geestelijke vermogens of gebrekkige ervaring en/of gebrekkige kennis, tenzij zij onder toezicht staan van een voor hun veiligheid verantwoordelijke persoon, of zij van deze persoon instructies ontvangen ten aanzien van het gebruik van het gereedschap.
- Het moet toezicht houden op kinderen om ervoor te zorgen dat zij niet met het apparaat spelen.

GB

- Never allow children or people unfamiliar with these instructions to use the machine. Local regulations may restrict the age of the operator. When not in use store the machine out of reach of children.
  - This tool is not intended for use by persons (including children) with reduced physical, sensory or mental capabilities, or lack of experience and knowledge, unless they have been given supervision or instruction concerning use of the appliance by a person responsible for their safety.
- It should supervise children to ensure they do not play with the device.

FR

## Déclaration de conformité



Nous « **ELEM GARDEN TECHNIC** » certifions par la présente que la machine spécifiée ci-après répond de par sa conception et son type de construction ainsi que de par la version que nous avons mise sur le marché aux prescriptions fondamentales stipulées en matière de sécurité et d'hygiène par les directives européennes en vigueur. Toute modification apportée à la machine sans notre accord rend cette déclaration invalide.

**Produit: TAILLE HAIE ELECTRIQUE**  
**Type: THE551**

**Directives européennes en vigueur :**  
2006/42/CE(MD)  
2004/108/CE(EMC)  
2011/65/CE(ROHS)  
2012/19/CE(WEEE)

**Normes harmonisées appliquées :**  
EN 60745-1:2009+A11  
EN 60745-2-15:2009+A1:2010  
EN 55014-1:2006+A1+A2  
EN 55014-2:1997+A1+A2  
EN 61000-3-2:2006+A1+A2  
EN61000-3-3:2013

**ELEM GARDEN TECHNIC ,**  
**81 rue de Gozée 6110 Montigny-le-Tilleul Belgique**

*Belgique , Novembre 2015*

Mr Joostens Pierre  
Président-Directeur Général

ELEM GARDEN TECHNIC , rue de Gozée 81,  
6110 Montigny-le-Tilleul, Belgique  
Tél : 0032 (0) 71 29 70 70  
Fax : 0032 (0) 71 29 70 86

**Dossier technique auprès de : info@eco-repa.com**

### Caractéristiques techniques

**Produit: TAILLE HAIE ELECTRIQUE**  
**Type: THE551**

Tension du réseau 230-240 V  
Fréquence du réseau 50 Hz  
Puissance 550 W  
Poids 2.8 kg

Niveau de la pression sonore mesuré sur le lieu de travail :

LpA (pression sonore)	dB(A) 78.1	K=3 dB(A)
LWA (puissance sonore)	dB(A) 98.1	K=3 dB(A)

Valeur quadratique moyenne pondérée de l'accélération selon la norme applicable :

Poignée avant	4.575 m/s <sup>2</sup>	K = 1,5 m/s <sup>2</sup> .
Poignée arrière	4.265 m/s <sup>2</sup>	K = 1,5 m/s <sup>2</sup> .

SN : 2015.11 :0001~2000  
27.10.11372  
Aankomstdatum: 30/12/2015  
Productiejaar : 2015

NL

## EG-verklaring van overeenstemming



Hierbij « **ELEM GARDEN TECHNIC** » verklaren wij dat de hierna vermelde machine door haar ontwerp en bouwwijze en in de door ons in de handel gebrachte uitvoering voldoet aan de betreffende fundamentele veiligheids-en gezondheidseisen, zoals vermeld in de desbetreffende EG-richtlijnen. Deze verklaring verliest haar geldigheid wanneer zonder overleg met ons veranderingen aan de machine worden aangebracht.

**Product: HEGGENSCHAAR**  
**Type : THE551**

### Van toepassing zijnde EG-richtlijnen

2006/42/EG(MD)  
2004/108/EG(EMC)  
2011/65/EG(ROHS)  
2012/19/EG(WEEE)

### Toegepaste geharmoniseerde normen

EN 60745-1:2009+A11  
EN 60745-2-15:2009+A1:2010  
EN 55014-1:2006+A1+A2  
EN 55014-2:1997+A1+A2  
EN 61000-3-2:2006+A1+A2  
EN61000-3-3:2013

**Geluidsvermogensniveau dB(A) LwA**  
Gegarandeerd: 101

**ELEM GARDEN TECHNIC**  
**81 rue de Gozée 6110 Montigny-le-Tilleul Belgique**

*België, November 2015*

Mr Joostens Pierre  
Directeur

ELEM GARDEN TECHNIC, rue de Gozée 81,  
6110 Montigny-le-Tilleul, Belgique  
Tél : 0032 (0) 71 29 70 70  
Fax : 0032 (0) 71 29 70 86  
**Technisch dossier bij: info@eco-repa.com**

### Technische Daten

**Product: HEGGENSCHAAR**  
**Type : THE551**

Netspanning 230-240 V  
Netfrequentie 50 Hz  
Vermogen 550 W  
Gewicht 2.8 kg

Niveau van de geluidsdruk op de werkplek:  
LpA (geluidsdruk)dB(A) 78.1      K= 3 dB(A)  
LWA (geluidsvermogen) dB(A) 98.1      K= 3 dB(A)

Gewogen kwadratische gemiddelde waarde de van toepassing zijnde standaard :

Behandel vóór      4.575 m / s<sup>2</sup>      K = 1,5 m / s<sup>2</sup>.  
achterste handgreep      4.265 m / s<sup>2</sup>      K = 1,5 m / s<sup>2</sup>.



SN : 2015.11 :0001~2000  
27.10.11372  
Arrival date: 30/12/2015  
Production year : 2015

**GB**

## Declaration of Conformity



We "ELEM GARDEN TECHNIC" hereby declare that the machine described below complies with the relevant basic safety and health requirements of the EU Directives, both in its basic design and construction as well as in the version put into circulation by us. This declaration shall cease to be valid if the machine is modified without our prior approval.

**Product: HEDGE TRIMMER**  
**Type: THE551**

### Relevant EU Directives

2006/42/EC(MD)  
2004/108/EC(EMC)  
2011/65/EC(ROHS)  
2012/19/EC(WEEE)

### Applied harmonized standards

EN 60745-1:2009+A11  
EN 60745-2-15:2009+A1:2010  
EN 55014-1:2006+A1+A2  
EN 55014-2:1997+A1+A2  
EN 61000-3-2:2006+A1+A2  
EN61000-3-3:2013

### Sound power level dB(A) LwA

Guaranteed: 101

**ELEM GARDEN TECHNIC,**  
**81 rue de Gozée 6110 Montigny-le-Tilleul Belgique**

*Belgium, November 2015*

Mr Joostens Pierre  
Direktor

ELEM GARDEN TECHNIC, rue de Gozée 81,  
6110 Montigny-le-Tilleul, Belgique  
Tél : 0032 (0) 71 29 70 70  
Fax : 0032 (0) 71 29 70 86  
**Technische Unterlagen bei: info@eco-repa.com**

## Technical Data

**Product: HEDGE TRIMMER**  
**Type: THE551**

Mains voltage 230-240 V  
Mains frequency 50 Hz  
Power input 550 W  
Weight 2.8 kg

### Level of sound pressure:

LpA (sound pressure) dB(A) 78.1      K= 3 dB(A)  
LWA (acoustic power) dB(A) 98.1      K= 3 dB(A)

Weighted root mean square acceleration according to relevant standard. :

### Measured vibration value :

Front handle      4.575 m / s<sup>2</sup>      K = 1.5 m / s<sup>2</sup>.  
Rear handle      4.265 m / s<sup>2</sup>      K = 1.5 m / s<sup>2</sup>.

SN : 2015.11 :0001~2000  
27.10.11372  
Ankunftsdatum: 30/12/2015  
Fertigungsjahr: 2015

DE

## EG-Konformitätserklärung



Hiermit erklären wir « **ELEM GARDEN TECHNIC** », dass die nachfolgend bezeichnete Maschine aufgrund ihrer Konzipierung und Bauart sowie in der von uns in Verkehr gebrachten Ausführung den einschlägigen grundlegenden Sicherheits- und Gesundheitsanforderungen der EG-Richtlinien entspricht. Bei einer nicht mit uns abgestimmten Änderung der Maschine verliert diese Erklärung ihre Gültigkeit.

**Produkt : HECKENSCHER**  
**Typ : THE551**

**Einschlägige EG-Richtlinien**  
2006/42/EW(MD)  
2004/108/EW(EMC)  
2011/65/EW(ROHS)  
2012/19/EW(WEEE)

**Angewandte harmonisierte Normen :**  
EN 60745-1:2009+A11  
EN 60745-2-15:2009+A1:2010  
EN 55014-1:2006+A1+A2  
EN 55014-2:1997+A1+A2  
EN 61000-3-2:2006+A1+A2  
EN61000-3-3:2013

**Niveau de puissance acoustique dB(A) LwA**  
Garanti: 101

**ELEM GARDEN TECHNIC,**  
**81 rue de Gozée 6110 Montigny-le-Tilleul Belgique**

*Belgien, November 2015*

Mr Joostens Pierre  
Direktor

ELEM GARDEN TECHNIC, rue de Gozée 81,  
6110 Montigny-le-Tilleul, Belgique  
Tél : 0032 (0) 71 29 70 70  
Fax : 0032 (0) 71 29 70 86  
**Technische Unterlagen bei:** info@eco-repa.com

### Technische Daten

**Produkt : HECKENSCHER**  
**Typ : THE551**

Netzspannung 230-240 V  
Netzfrequenz 50 Hz  
Leistungsaufnahme 550 W  
Gewicht 2.8 kg

Höhe des Schalldrucks:  
LpA (Schalldruck) dB(A) 78.1 K= 3 dB(A)  
LWA (Schalleistung) dB(A) 98.1 K= 3 dB(A)

Gewichteter Effektivwert der Beschleunigung nach relevanten Standards. :

Hand-Arm-Vibration  
Vorderer Griff 4.575 m / s<sup>2</sup> K = 1,5 m / s<sup>2</sup>.  
Hinterer Handgriff 4.265 m / s<sup>2</sup> K = 1,5 m / s<sup>2</sup>.

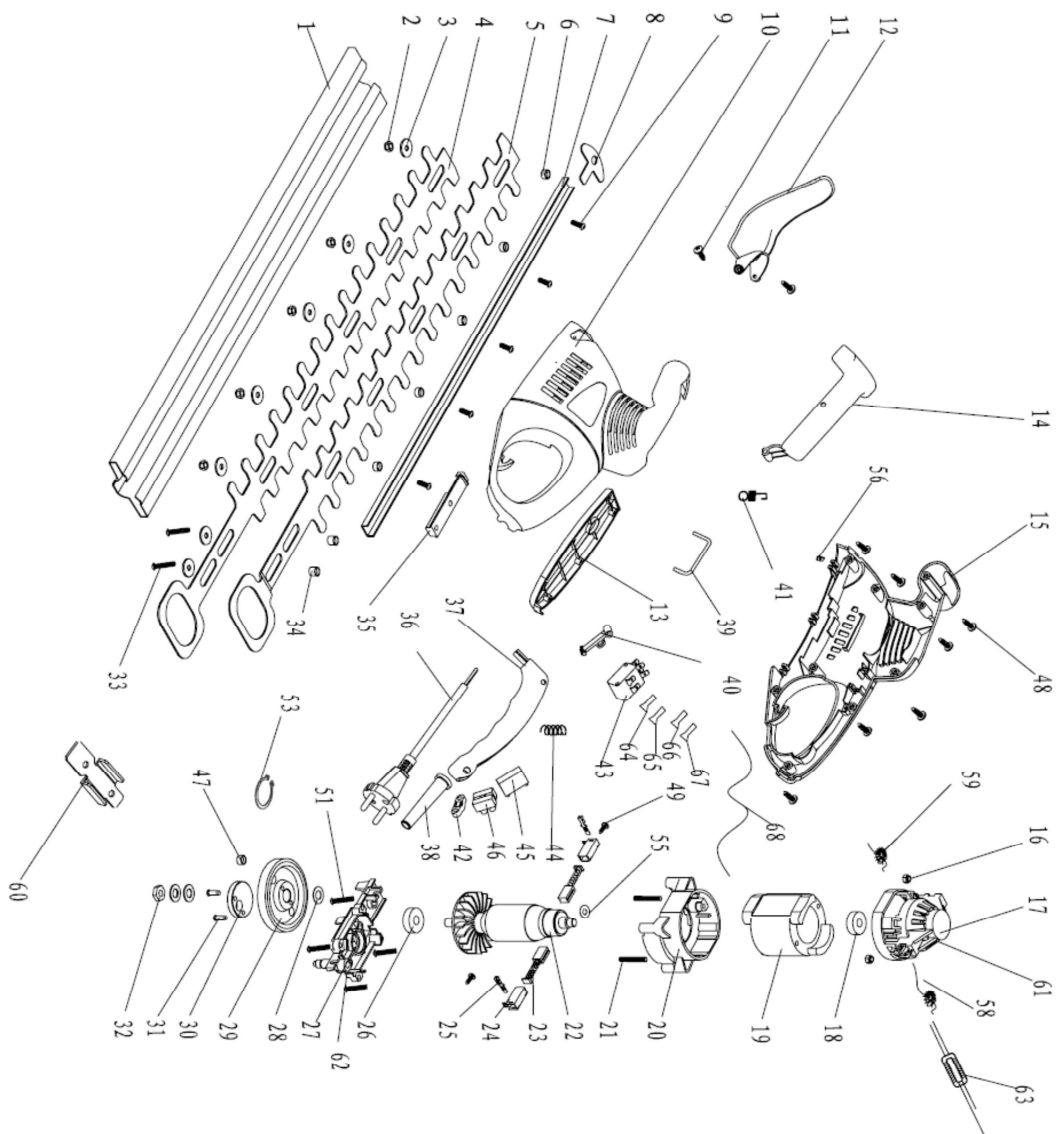



81, rue de Gozée  
6110 Montigny-le-Tilleul  
Belgique

Tél : 0032 71 29 70 70 Fax : 0032 71 29 70 86

**Made in China**

**S.A.V**  
**sav@eco-repa.com**



Site S.A.V. D.N.V. Website  
**www.eco-repa.com**  
Your after sale partner

---

 **Service Parts separated**

 32 / 71 / 29 . 70 . 83

 32 / 71 / 29 . 70 . 86

---

**Fabriqué en Chine - Vervaardigd in China - Made in China**  
**2015**

*Importé par : geïmporteerd door : imported by : importato da : importado por : ELEM*