



(en) *Operator's Manual*

(da) *Betjeningsvejledning*

(de) *Bedienungsanleitung*

(el) *Εγχειρίδιο Χρήσης*

(es) *Manual del Operario*

(fi) *Käyttäjän käsikirja*

(fr) *Manuel de l'opérateur*

(it) *Manuale dell'Operatore*

(nl) *Gebruiksaanwijzing*

(no) *Brukerhåndbok*

(pt) *Manual do Operador*

(sv) *Instruktionsbok*

Model 100000 with InStart®

675EXi Series
725EXi Series



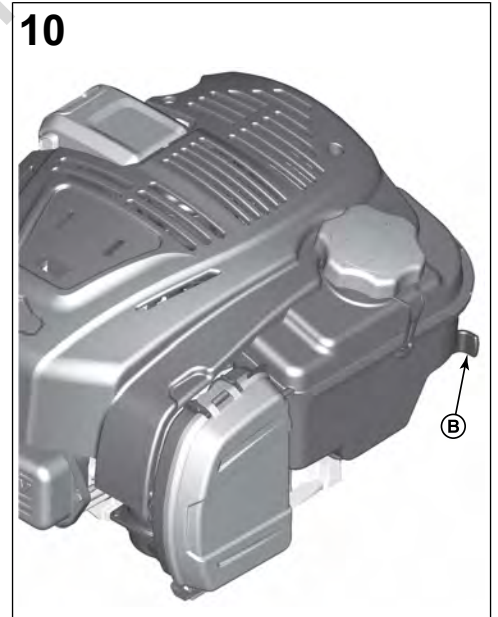
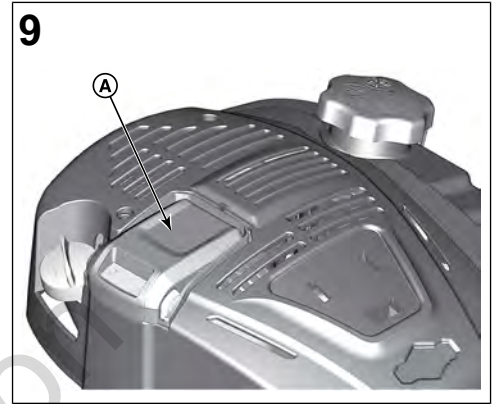
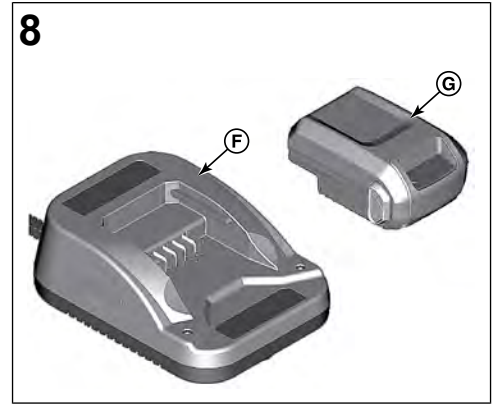
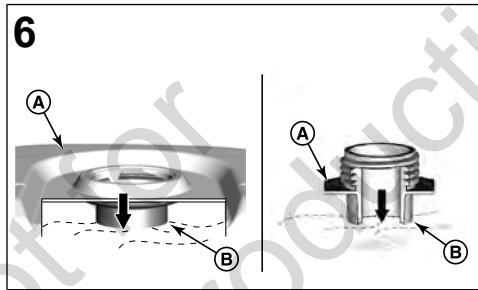
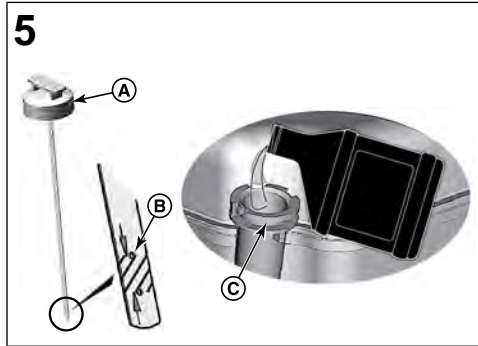
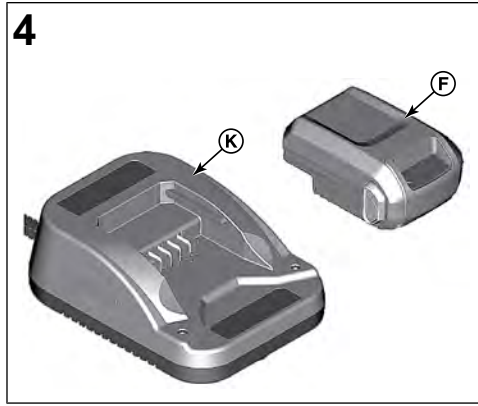
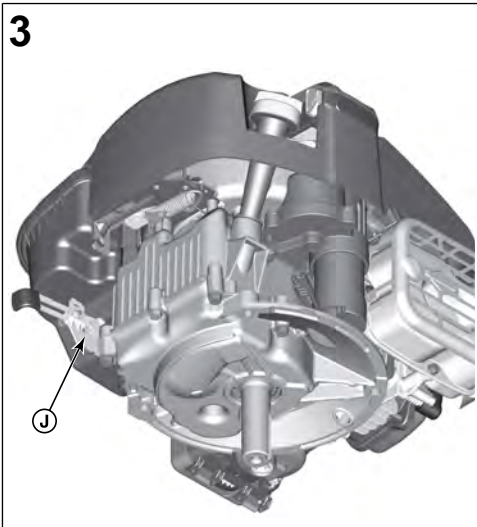
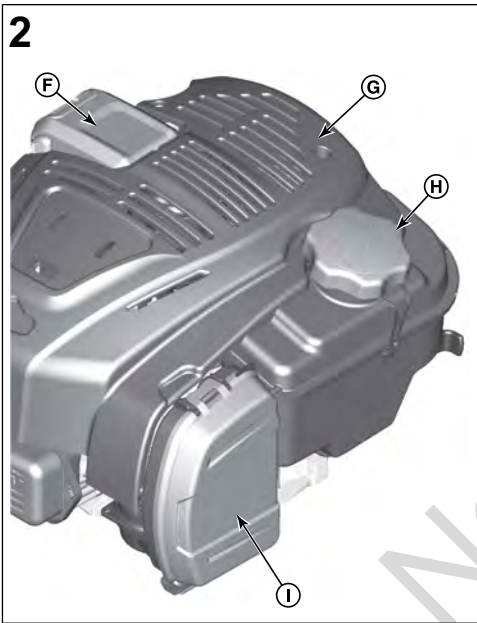
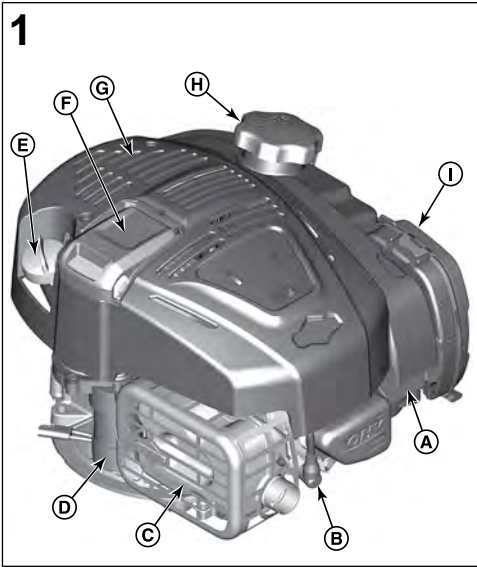

11

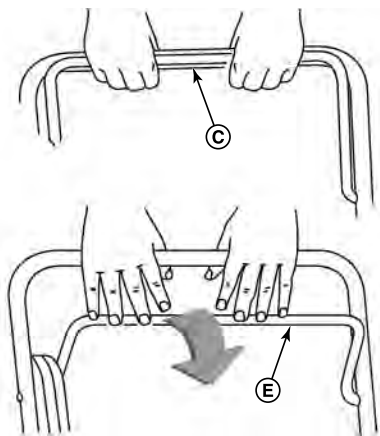

14

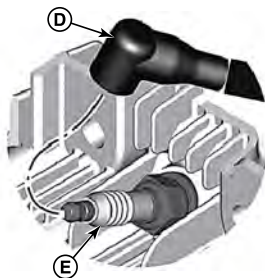

17

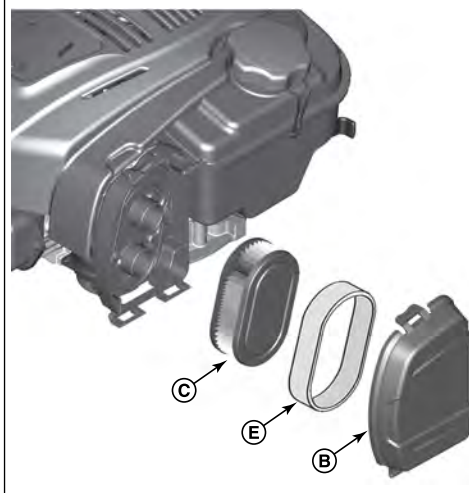

12



15

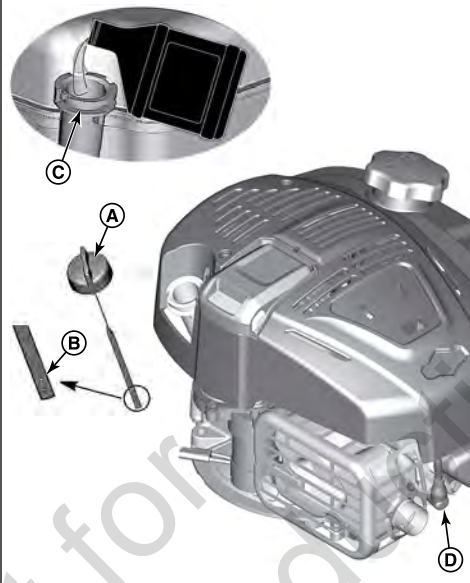

18



13



16



This manual contains safety information to make you aware of the hazards and risks associated with engines and how to avoid them. It also contains instructions for the proper use and care of the engine. Because Briggs & Stratton Corporation does not necessarily know what equipment this engine will power, it is important that you read and understand these instructions and the instructions for the equipment. **Save these original instructions for future reference.**

NOTE: The figures and illustrations in this manual are provided for reference only and may differ from your specific model. Contact your dealer if you have questions.

For replacement parts or technical assistance, record below the engine model, type, and code numbers along with the date of purchase. These numbers are located on your engine (see the **Features and Controls** section).

Date of Purchase	
Engine Model - Type - Trim	
Engine Serial Number	

Look for the 2D barcode located on some engines. When viewed with a 2D-capable device, the code will bring up our website where you can access support information for this product. Data rates apply. Some countries may not have online support information available.



Symbol	Meaning	Symbol	Meaning
	Fire hazard		Explosion hazard
	Shock hazard		Toxic fume hazard
	Hot surface hazard		Noise hazard - Ear protection recommended for extended use.
	Thrown object hazard - Wear eye protection.		Explosion hazard
	Frostbite hazard		Kickback hazard
	Amputation hazard - moving parts		Chemical Hazard
	Thermal heat hazard		Corrosive

Recycling Information

		All packaging, used oil, and batteries should be recycled according to applicable government regulations.
--	--	---

Operator Safety

IMPORTANT SAFETY INSTRUCTIONS

SAVE THESE INSTRUCTIONS for future use.

Safety Alert Symbol and Signal Words

The safety alert symbol is used to identify safety information about hazards that can result in personal injury. A signal word (DANGER, WARNING, or CAUTION) is used with the alert symbol to indicate the likelihood and the potential severity of injury. In addition, a hazard symbol may be used to represent the type of hazard.

DANGER indicates a hazard which, if not avoided, **will result in death or serious injury.**

WARNING indicates a hazard which, if not avoided, **could result in death or serious injury.**

CAUTION indicates a hazard which, if not avoided, **could result in minor or moderate injury.**

NOTICE indicates an situation that **could result in damage to the product.**

Hazard Symbols and Meanings

Symbol	Meaning	Symbol	Meaning
	Safety information about hazards that can result in personal injury.		Read and understand the Operator's Manual before operating or servicing the unit.

Safety Messages



WARNING

Certain components in this product and its related accessories contain chemicals known to the State of California to cause cancer, birth defects, or other reproductive harm. Wash hands after handling.



WARNING

The engine exhaust from this product contains chemicals known to the State of California to cause cancer, birth defects, or other reproductive harm.



WARNING

Briggs & Stratton Engines are not designed for and are not to be used to power: fun-karts; go-karts; children's, recreational, or sport all-terrain vehicles (ATVs); motorbikes; hovercraft; aircraft products; or vehicles used in competitive events not sanctioned by Briggs & Stratton. For information about competitive racing products, see www.briggsracing.com. For use with utility and side-by-side ATVs, please contact Briggs & Stratton Engine Application Center, 1-866-927-3349. Improper engine application may result in serious injury or death.

NOTICE

This engine was shipped from Briggs & Stratton without oil. Before you start the engine, make sure you add oil according to the instructions in this manual. If you start the engine without oil, it will be damaged beyond repair and will not be covered under warranty.



WARNING



Fuel and its vapors are extremely flammable and explosive.

Fire or explosion can cause severe burns or death.

When Adding Fuel

- Turn engine off and let engine cool at least 2 minutes before removing the fuel cap.
- Fill fuel tank outdoors or in well-ventilated area.

- Do not overfill fuel tank. To allow for expansion of the fuel, do not fill above the bottom of the fuel tank neck.
- Keep fuel away from sparks, open flames, pilot lights, heat, and other ignition sources.
- Check fuel lines, tank, cap, and fittings frequently for cracks or leaks. Replace if necessary.
- If fuel spills, wait until it evaporates before starting engine.

When Starting Engine

- Ensure that spark plug, muffler, fuel cap and air cleaner (if equipped) are in place and secured.
- Do not crank engine with spark plug removed.
- If engine floods, set choke (if equipped) to OPEN / RUN position, move throttle (if equipped) to FAST position and crank until engine starts.

When Operating Equipment

- Do not tip engine or equipment at angle which causes fuel to spill.
- Do not choke the carburetor to stop engine.
- Never start or run the engine with the air cleaner assembly (if equipped) or the air filter (if equipped) removed.

When Changing Oil

- If you drain the oil from the top oil fill tube, the fuel tank must be empty or fuel can leak out and result in a fire or explosion.

When Tipping Unit for Maintenance



- When performing maintenance that requires the unit to be tipped, the fuel tank, if mounted on the engine, must be empty or fuel can leak out and result in a fire or explosion.

When Transporting Equipment

- Transport with fuel tank EMPTY or with fuel shut-off valve OFF.

When Storing Fuel Or Equipment With Fuel In Tank

- Store away from furnaces, stoves, water heaters or other appliances that have pilot lights or other ignition sources because they can ignite fuel vapors.



WARNING

Starting engine creates sparking.

Sparking can ignite nearby flammable gases.

Explosion and fire could result.



- If there is natural or LP gas leakage in area, do not start engine.
- Do not use pressurized starting fluids because vapors are flammable.

WARNING

POISONOUS GAS HAZARD. Engine exhaust contains carbon monoxide, a poisonous gas that could kill you in minutes. You CANNOT see it, smell it, or taste it. Even if you do not smell exhaust fumes, you could still be exposed to carbon monoxide gas. If you start to feel sick, dizzy, or weak while using this product, shut it off and get to fresh air RIGHT AWAY. See a doctor. You may have carbon monoxide poisoning.



- Operate this product ONLY outside far away from windows, doors and vents to reduce the risk of carbon monoxide gas from accumulating and potentially being drawn towards occupied spaces.
- Install battery-operated carbon monoxide alarms or plug-in carbon monoxide alarms with battery back-up according to the manufacturer's instructions. Smoke alarms cannot detect carbon monoxide gas.
- DO NOT run this product inside homes, garages, basements, crawlspaces, sheds, or other partially-enclosed spaces even if using fans or opening doors and windows for ventilation. Carbon monoxide can quickly build up in these spaces and can linger for hours, even after this product has shut off.
- ALWAYS place this product downwind and point the engine exhaust away from occupied spaces.

WARNING

Rotating parts can contact or entangle hands, feet, hair, clothing, or accessories. Traumatic amputation or severe laceration can result.

- Operate equipment with guards in place.
- Keep hands and feet away from rotating parts.
- Tie up long hair and remove jewelry.
- Do not wear loose-fitting clothing, dangling drawstrings or items that could become caught.





WARNING

Running engines produce heat. Engine parts, especially muffler, become extremely hot.

Severe thermal burns can occur on contact.

Combustible debris, such as leaves, grass, brush, etc. can catch fire.

- Allow muffler, engine cylinder and fins to cool before touching.
- Remove accumulated debris from muffler area and cylinder area.
- It is a violation of California Public Resource Code, Section 4442, to use or operate the engine on any forest-covered, brush-covered, or grass-covered land unless the exhaust system is equipped with a spark arrester, as defined in Section 4442, maintained in effective working order. Other states or federal jurisdictions may have similar laws. Contact the original equipment manufacturer, retailer, or dealer to obtain a spark arrester designed for the exhaust system installed on this engine.

WARNING

Unintentional sparking can result in fire or electric shock.

Unintentional start-up can result in entanglement, traumatic amputation, or laceration.

Fire hazard

Before Performing Adjustments Or Repairs

- Disconnect the spark plug wire and keep it away from the spark plug.
- Remove battery pack from engine battery tray. Battery pack may represent equipment key in some instances.
- Use only correct tools.
- Do not tamper with governor spring, links or other parts to increase engine speed.
- Replacement parts must be of the same design and installed in the same position as the original parts. Other parts may not perform as well, may damage the unit, and may result in injury.
- Do not strike the flywheel with a hammer or hard object because the flywheel may later shatter during operation.

When Testing For Spark

- Use approved spark plug tester.
- Do not check for spark with spark plug removed.





WARNING

Improper use of the battery and charger can result in an electrical shock or fire.

When Operating

- Keep battery pack and battery charger dry. Do not expose battery pack to rain or wet conditions.
- To reduce the risk of electrical shock, do not allow water to flow into AC plug.
- Do not short circuit; never place any object into the battery contacts.

When Charging Battery Pack

- Charge Briggs and Stratton battery pack only with Briggs and Stratton battery charger.
- Do not use Briggs and Stratton battery charger to charge generic batteries.
- Keep battery pack and battery charger dry. Do not expose battery pack or charger to rain or wet conditions.

- To reduce risk of damage to electric plug and cord, pull by plug rather than cord when disconnecting charger.
- Do not operate charger with damaged plug or cord. The supply cord cannot be replaced. If the cord is damaged, the charger should be replaced immediately.
- Do not operate charger if it has received a sharp blow, been dropped, or otherwise damaged in any way. If charger is damaged it must be replaced. Charger is not serviceable.
- Do not disassemble charger; or attempt to service.
- To reduce risk of electric shock, unplug charger from outlet before cleaning.
- Do not short circuit; never place any object into the battery contacts.
- The charger is not intended for use by persons (including children) with reduced physical, sensory or mental capabilities, or lack of experience and knowledge, unless they have been given supervision or instruction concerning use of the appliance by a person responsible for their safety.
- Children should be supervised to ensure that they do not play with the charger.

Extension Cord

- An extension cord should not be used unless absolutely necessary. Use of improper extension cord could result in a risk of fire and electric shock. If an extension cord must be used, make sure that; **a.** pins on plug of extension cord are the same number, size, and shape as those of plug on charger, **b.** extension cord is properly wired and in good electrical condition, and **c.** wire size is a minimum of 16 AWG (American Wire Gauge) to allow for AC ampere rating of charger.

When Storing Battery Pack

- Keep battery pack and battery charger dry. Do not expose battery pack or charger to rain or wet conditions.

Before Performing Adjustments Or Repairs

- Remove battery pack from engine battery tray.



WARNING
Battery chemicals are toxic and corrosive.
Fire or explosion can cause severe burns or death.

- Never burn or incinerate discarded or used battery packs as they may explode. Toxic fumes and materials are created when battery packs are burned.
- Do not use a battery that has been crushed, dropped, or damaged.



Features and Controls





Engine Controls

Compare the illustration (Figure: 1, 2, 3, 4) with your engine to familiarize yourself with the location of various features and controls.











- Engine Identification Numbers **Model - Type - Code**
- Spark Plug
- Muffler, Muffler Guard (if equipped), Spark Arrester (if equipped)
- Electric Starter
- Dipstick
- Lithium-Ion Battery Pack
- Air Intake Grille
- Fuel Tank and Cap
- Air Cleaner
- Throttle Control (if equipped)
- Battery Charger

Engine Control Symbols and Meanings

Symbol	Meaning	Symbol	Meaning
	Engine speed - Fast		Engine speed - Slow

Symbol	Meaning	Symbol	Meaning
	Engine speed - Stop		On - Off
	Engine start - Choke ON		Engine start - Choke OFF
	Fuel		

Battery Control Symbols and Meanings

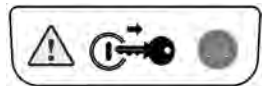
Symbol	Meaning	Symbol	Meaning
	Volt		Ampere
	Double Insulated		Alternating Current
	Direct Current		Underwriters Laboratories, Inc. US & Canada Listed Product
	Underwriters Laboratories, Inc. Registered Product		Hertz
	Properly Recycle Battery		
			Charge Battery Pack
			Remove Key / Battery Pack

Operation

Oil Recommendations

Oil Capacity: See the *Specifications* section.

We recommend the use of Briggs & Stratton Warranty Certified oils for best performance. Other high-quality detergent oils are acceptable if classified for service SF, SG, SH, SJ or higher. Do not use special additives.

Outdoor temperatures determine the proper oil viscosity for the engine. Use the chart to select the best viscosity for the outdoor temperature range expected.

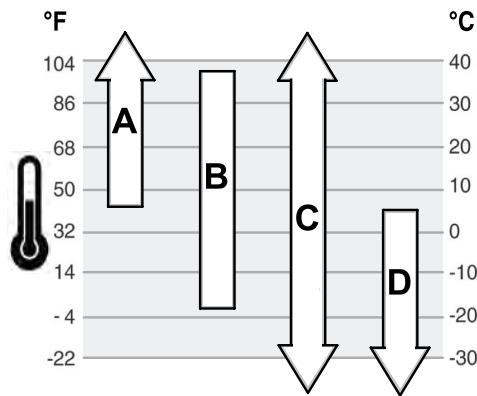

A	SAE 30 - Below 40 °F (4 °C) the use of SAE 30 will result in hard starting.
B	10W-30 - Above 80 °F (27 °C) the use of 10W-30 may cause increased oil consumption. Check oil level more frequently.
C	Synthetic 5W-30
D	5W-30

Check Oil Level

See Figure: 5

Before adding or checking the oil

- Make sure the engine is level.
 - Clean the oil fill area of any debris.
1. Remove the dipstick (A, Figure 5) and wipe with a clean cloth.
 2. Install and tighten the dipstick (A, Figure 5).
 3. Remove the dipstick and check the oil level. Correct oil level is at the top of the full indicator (B, Figure 5) on the dipstick.
 4. If oil level is low, slowly add oil into the engine oil fill (C, Figure 5). **Do not overfill.** After adding oil, wait one minute and then recheck the oil level.
 5. Reinstall and tighten the dipstick (A, Figure 5).

Low Oil Protection System (if equipped)

Some engines are equipped with a low oil sensor. If the oil is low, the sensor will either activate a warning light or stop the engine. Stop the engine and follow these steps before restarting the engine.

- Make sure the engine is level.
- Check the oil level. See the **Check Oil Level** section.
- If the oil level is low, add the proper amount of oil. Start the engine and make sure the warning light (if equipped) is not activated.
- If the oil level is not low, do not start the engine. Contact a Briggs & Stratton Authorized Service Dealer to have the oil problem corrected.

Fuel Recommendations

Fuel must meet these requirements:

- Clean, fresh, unleaded gasoline.
- A minimum of 87 octane/87 AKI (91 RON). High altitude use, see below.
- Gasoline with up to 10% ethanol (gasohol) is acceptable.

NOTICE Do not use unapproved gasolines, such as E15 and E85. Do not mix oil in gasoline or modify the engine to run on alternate fuels. Use of unapproved fuels will damage the engine components, which will not be covered under warranty.

To protect the fuel system from gum formation, mix a fuel stabilizer into the fuel. See **Storage**. All fuel is not the same. If starting or performance problems occur, change fuel providers or change brands. This engine is certified to operate on gasoline. The emissions control system for this engine is EM (Engine Modifications).

High Altitude

At altitudes over 5,000 feet (1524 meters), a minimum 85 octane/85 AKI (89 RON) gasoline is acceptable.



For carbureted engines, high altitude adjustment is required to maintain performance. Operation without this adjustment will cause decreased performance, increased fuel consumption, and increased emissions. Contact a Briggs & Stratton Authorized Service

Dealer for high altitude adjustment information. Operation of the engine at altitudes below 2,500 feet (762 meters) with the high altitude adjustment is not recommended.

For Electronic Fuel Injection (EFI) engines, no high altitude adjustment is necessary.

Add Fuel

See Figure: 6

WARNING  

Fuel and its vapors are extremely flammable and explosive.

Fire or explosion can cause severe burns or death.

When adding fuel

- Turn engine off and let engine cool at least 2 minutes before removing the fuel cap.
- Fill fuel tank outdoors or in well-ventilated area.
- Do not overfill fuel tank. To allow for expansion of the fuel, do not fill above the bottom of the fuel tank neck.
- Keep fuel away from sparks, open flames, pilot lights, heat, and other ignition sources.
- Check fuel lines, tank, cap, and fittings frequently for cracks or leaks. Replace if necessary.
- If fuel spills, wait until it evaporates before starting engine.

1. Clean the fuel cap area of dirt and debris. Remove the fuel cap.
2. Fill the fuel tank (A, Figure 6) with fuel. To allow for expansion of the fuel, do not fill above the bottom of the fuel tank neck (B).
3. Reinstall the fuel cap.

Charge Battery Pack

See Figure : 7, 8

WARNING  

Improper use of the battery and charger can result in an electrical shock or fire.

When Charging Battery Pack

- Charge Briggs & Stratton battery pack only with Briggs & Stratton battery charger.
- Do not use Briggs & Stratton battery charger to charge any other types of batteries.
- Keep battery pack and battery charger dry. Do not expose battery pack or charger to rain or wet conditions.
- To reduce risk of damage to electric plug and cord, pull by plug rather than cord when disconnecting charger.
- An extension cord should not be used unless absolutely necessary. Use of improper extension cord could result in a risk of fire and electric shock. If an extension cord must be used, make sure:
 1. That pins on plug of extension cord are the same number, size, and shape as those of plug on charger;
 2. That extension cord is properly wired and in good electrical condition; and
 3. That wire size is a minimum of 16 AWG to allow for AC ampere rating of charger.
- Do not operate charger with damaged plug or cord. The supply cord cannot be replaced. If the cord is damaged, the charger should be replaced immediately.
- Do not operate charger if it has received a sharp blow, been dropped, or otherwise damaged in any way. If charger is damaged it must be replaced. Charger is not serviceable.
- Do not disassemble charger; or attempt to service.
- To reduce risk of electric shock, unplug charger from outlet before cleaning.
- Do not short circuit; never place any object into the battery contacts.
- The charger is not intended for use by persons (including children) with reduced physical, sensory or mental capabilities, or lack of experience and knowledge, unless they have been given supervision or instruction concerning use of the appliance by a person responsible for their safety.
- Children should be supervised to ensure that they do not play with the charger.

When To Charge Battery Pack

First Time - The Lithium-Ion battery pack was partially charged before shipment. To maintain charge and to prevent damage while in storage, the battery pack is programmed to enter a "sleep mode". A quick charge of approximately ten (10) seconds is required to wake up the battery. Leave battery pack in charger until fully charged. To charge the battery pack, see the **How To Charge Battery Pack** section below.

As Required - To check available charge, press the Battery Fuel Gauge button (E, Figure 7) and charge if required. See the **Battery Fuel Gauge** section.

How To Charge Battery Pack

1. Connect battery charger (F, Figure 8) to electrical outlet.



WARNING

Keep battery pack and battery charger dry. Do not expose battery pack or charger to rain or wet conditions.

2. Slide the battery pack (G, Figure 8) firmly into the battery charging bay (F). If the red charging light does not come on, remove the battery pack and reinstall. Make sure the battery pack is firmly seated in the battery charging bay.
 - Red light (A, Figure 7) indicates battery pack is charging normally.
 - Green light (B) indicates battery pack is fully charged.
 - FLASHING red light (C) indicates the battery pack is either too hot or too cold and will not accept a charge. Leave the battery pack connected and when normal operating temperature is reached it will automatically start charging. See the **Specifications** section for normal operating temperature.
 - FLASHING red/green lights (D) indicate that battery pack will not charge and must be replaced.
3. From "sleep mode", the battery will wake up in approximately ten (10) seconds.
4. A completely discharged battery pack will fully charge in approximately one (1) hour. The battery pack will stay fully charged if left on the charger.
5. When the green light indicates that the battery pack is fully charged, it can be removed from the charger.
6. To check available charge, press the Battery Fuel Gauge button (E, Figure 7).
7. When not in use, disconnect battery charger from electrical outlet.

Battery Fuel Gauge

To check available charge, press the Battery Fuel Gauge button (E, Figure 7). The display lights (H) will indicate the approximate amount of available charge remaining in the battery pack.

Display Lights	Available Charge
Four lights	78% to 100%
Three lights	55% to 77%
Two lights	33% to 54%
One light	10% to 32%
Flashing light	less than 10%

Start and Stop Engine

See Figure: 9, 10, 11

Start Engine



WARNING



Fuel and its vapors are extremely flammable and explosive.

Fire or explosion can cause severe burns or death.

When Starting Engine

- Ensure that spark plug, muffler, fuel cap and air cleaner (if equipped) are in place and secured.
- Do not crank engine with spark plug removed.
- If engine floods, set choke (if equipped) to OPEN / RUN position, move throttle (if equipped) to FAST position and crank until engine starts.



WARNING



Improper use of battery and charger can result in an electrical shock or fire.

When Operating

- Keep battery pack and battery charger dry. Do not expose battery pack to rain or wet conditions.
- To reduce the risk of electrical shock, do not allow water to flow into AC plug.
- Do not short circuit; never place any object into the battery contacts.



WARNING



POISONOUS GAS HAZARD. Engine exhaust contains carbon monoxide, a poisonous gas that could kill you in minutes. You CANNOT see it, smell it, or taste it. Even if you do not smell exhaust fumes, you could still be exposed to carbon monoxide gas. If you start to feel sick, dizzy, or weak while using this product, shut it off and get to fresh air RIGHT AWAY. See a doctor. You may have carbon monoxide poisoning.

- Operate this product ONLY outside far away from windows, doors and vents to reduce the risk of carbon monoxide gas from accumulating and potentially being drawn towards occupied spaces.
- Install battery-operated carbon monoxide alarms or plug-in carbon monoxide alarms with battery back-up according to the manufacturer's instructions. Smoke alarms cannot detect carbon monoxide gas.
- DO NOT run this product inside homes, garages, basements, crawlspaces, sheds, or other partially-enclosed spaces even if using fans or opening doors and windows for ventilation. Carbon monoxide can quickly build up in these spaces and can linger for hours, even after this product has shut off.
- ALWAYS place this product downwind and point the engine exhaust away from occupied spaces.

NOTICE This engine was shipped from Briggs & Stratton without oil. Before you start the engine, make sure you add oil according to the instructions in this manual. If you start the engine without oil, it will be damaged beyond repair and will not be covered under warranty.

NOTE: Equipment may have remote controls. See the equipment manual for location and operation of remote controls.

1. Check the engine oil. See the **Check Oil Level** section.
2. Mount the battery pack (A, Figure 9) in the engine battery tray on top of the engine. Make sure battery pack is securely installed. Battery pack may represent equipment key in some instances.

NOTE: To wake up a new battery, a **First Time** quick charge of approximately ten (10) seconds is required. See the **When To Charge Battery Pack** section.

3. Make sure equipment drive controls, if equipped, are disengaged.
4. Move the throttle control (B, Figure 10), if equipped, to the fast position. Operate the engine in the fast position.
5. **Models with electric start switch:** Hold the engine stop lever (C, Figure 11) against the handle. Move the electric start switch to the start position. See the equipment manual for the location and operation of the electric start switch.
6. **Models with start button:** Hold the engine stop lever (C, Figure 11) against the handle. Push the start button to start the engine. See the equipment manual for the location and operation of the start button.
7. **Models without electric start switch or start button:** Hold the engine stop lever (C, Figure 11) against the handle. Engine will automatically start. See the equipment manual for operation of the engine stop lever.

NOTICE To extend the life of the starter, use short starting cycles (five seconds maximum). Wait one minute between starting cycles.

If the engine will not crank and the battery pack display lights are flashing, then the battery pack temperature is too hot or current draw is too high. All four battery display lights (H, Figure 12) will flash a warning for 10 seconds. The battery pack does not have a fuse, but will automatically reset after 10 seconds. If battery pack temperature is too hot (over 140 F, 60 C), remove the battery and allow it to cool. To avoid excess current draw on lawnmowers, keep the mower housing clean of grass build-up and debris.

NOTE: If the engine does not start after repeated attempts, contact a local dealer or go to **BRIGGSandSTRATTON.com** or call **1-800-233-3723** (in USA).

Stop Engine

1. **Engine Stop Lever:** Release the engine stop lever (E, Figure 11).
Throttle Control, if equipped with stop feature: Move the throttle control (B, Figure 10) to the stop position.

Electric Start Switch, if equipped: Turn the electric start switch to the off/stop position. See the equipment manual for the location and operation of the switch. Remove the key and keep in a safe place out of the reach of children.

2. Remove the battery pack. The battery pack may represent equipment key in some instances.

Maintenance

NOTICE If the engine is tipped during maintenance, the fuel tank, if mounted on engine, must be empty and the spark plug side must be up. If the fuel tank is not empty and if the engine is tipped in any other direction, it may be difficult to start due to oil or gasoline contaminating the air filter and/or the spark plug.



WARNING

When performing maintenance that requires the unit to be tipped, the fuel tank, if mounted on the engine, must be empty or fuel can leak out and result in a fire or explosion.

We recommend that you see any Briggs & Stratton Authorized Dealer for all maintenance and service of the engine and engine parts.

NOTICE All the components used to build this engine must remain in place for proper operation.



WARNING

Unintentional sparking can result in fire or electric shock.

Unintentional start-up can result in entanglement, traumatic amputation, or laceration.

Fire hazard

Before performing adjustments or repairs:

- Disconnect the spark plug wire and keep it away from the spark plug.
- Remove battery pack from engine battery tray. The battery pack may represent equipment key in some instances.
- Use only correct tools.
- Do not tamper with governor spring, links or other parts to increase engine speed.
- Replacement parts must be of the same design and installed in the same position as the original parts. Other parts may not perform as well, may damage the unit, and may result in injury.
- Do not strike the flywheel with a hammer or hard object because the flywheel may later shatter during operation.

When testing for spark:

- Use approved spark plug tester.
- Do not check for spark with spark plug removed.

Emissions Control Service

Maintenance, replacement, or repair of the emissions control devices and systems may be performed by any off-road engine repair establishment or individual. However, to obtain "no charge" emissions control service, the work must be performed by a factory authorized dealer. See the Emissions Control Statements.

Maintenance Schedule

Before Each Use
<ul style="list-style-type: none"> • Check engine oil level • Clean area around muffler and controls • Clean air intake grille
Every 25 Hours or Annually
<ul style="list-style-type: none"> • Clean air filter ¹ • Clean pre-cleaner, if equipped
Every 50 Hours or Annually
<ul style="list-style-type: none"> • Service exhaust system
Annually
<ul style="list-style-type: none"> • Replace spark plug • Replace air filter • Replace pre-cleaner, if equipped • Service cooling system ¹

¹ In dusty conditions or when airborne debris is present, clean more often.

Carburetor and Engine Speed

Never make adjustments to the carburetor or engine speed. The carburetor was set at the factory to operate efficiently under most conditions. Do not tamper with the governor spring, linkages, or other parts to change the engine speed. If any adjustments are required contact a Briggs & Stratton Authorized Service Dealer for service.

NOTICE The equipment manufacturer specifies the maximum speed for the engine as installed on the equipment. **Do not exceed** this speed. If you are unsure what the equipment maximum speed is, or what the engine speed is set to from the factory, contact a Briggs & Stratton Authorized Service Dealer for assistance. For safe and proper operation of the equipment, the engine speed should be adjusted only by a qualified service technician.

Service Spark Plug

See Figure: 13

Check the gap (A, Figure 13) with a wire gauge (B). If necessary, reset the gap. Install and tighten the spark plug to the recommended torque. For gap setting or torque, see the **Specifications** section.

NOTE: In some areas, local law requires using a resistor spark plug to suppress ignition signals. If this engine was originally equipped with a resistor spark plug, use the same type for replacement.

Service Exhaust System



WARNING

Running engines produce heat. Engine parts, especially muffler, become extremely hot.

Severe thermal burns can occur on contact.

Combustible debris, such as leaves, grass, brush, etc. can catch fire.

- Allow muffler, engine cylinder and fins to cool before touching.
- Remove accumulated debris from muffler area and cylinder area.
- It is a violation of California Public Resource Code, Section 4442, to use or operate the engine on any forest-covered, brush-covered, or grass-covered land unless the exhaust system is equipped with a spark arrester, as defined in Section 4442, maintained in effective working order. Other states or federal jurisdictions may have similar laws. Contact the original equipment manufacturer, retailer, or dealer to obtain a spark arrester designed for the exhaust system installed on this engine.

Remove accumulated debris from muffler and cylinder area. Inspect the muffler for cracks, corrosion, or other damage. Remove the deflector or the spark arrester, if equipped, and inspect for damage or carbon blockage. If damage is found, install replacement parts before operating.



WARNING

Replacement parts must be of the same design and installed in the same position as the original parts. Other parts may not perform as well, may damage the unit, and may result in injury.

Change Engine Oil

See Figure: 14, 15, 16



WARNING

Fuel and its vapors are extremely flammable and explosive.

Fire or explosion can cause severe burns or death.

Running engines produce heat. Engine parts, especially muffler, become extremely hot.

Severe thermal burns can occur on contact.

- When you drain the oil from the top oil fill tube, the fuel tank must be empty or fuel can leak out and result in a fire or explosion.
- Allow muffler, engine cylinder and fins to cool before touching.

Check and add oil as required. See the **Check Oil Level** section. An oil change is not required but if you desire to change the oil follow the procedure below.

Used oil is a hazardous waste product and must be disposed of properly. Do not discard with household waste. Check with your local authorities, service center, or dealer for safe disposal/recycling facilities.

Remove Oil

The oil must be drained from the top oil fill tube.

1. With engine off but still warm, disconnect the spark plug wire (D, Figure 14) and keep it away from the spark plug (E).
2. Remove the dipstick (A, Figure 15).
3. When you drain the oil from the top oil fill tube (C, Figure 16), keep the spark plug (E) end of the engine up. Drain the oil into an approved container.



WARNING

When you drain the oil from the top oil fill tube, the fuel tank must be empty or fuel can leak out and result in a fire or explosion. To empty the fuel tank, run the engine until it stops from lack of fuel.

Add Oil

- Make sure the engine is level.
 - Clean the oil fill area of any debris.
 - See the **Specifications** section for oil capacity.
1. Remove the dipstick (A, Figure 15) and wipe with a clean cloth.
 2. Slowly pour oil into the engine oil fill (C, Figure 15). **Do not overfill.** After adding oil, wait one minute and then check the oil level.
 3. Install and tighten the dipstick (A, Figure 15).
 4. Remove the dipstick and check the oil level. Correct oil level is at the top of the full indicator (B, Figure 15) on the dipstick.
 5. Reinstall and tighten the dipstick (A, Figure 15).
 6. Connect the spark plug wire (D, Figure 14) to the spark plug (E).

Service Air Filter

See Figure: 17



WARNING

Fuel and its vapors are extremely flammable and explosive.

Fire or explosion can cause severe burns or death.

- Never start and run the engine with the air cleaner assembly (if equipped) or the air filter (if equipped) removed.

NOTICE Do not use pressurized air or solvents to clean the filter. Pressurized air can damage the filter and solvents will dissolve the filter.

See the **Maintenance Schedule** for service requirements.

Paper Air Filter

1. Open the cover (B, Figure 17).
2. Remove the filter (C, Figure 17).
3. Remove the pre-cleaner (E, Figure 17), if equipped, from the filter. To loosen debris, gently tap the filter on a hard surface. If the filter is excessively dirty, replace with a new filter.
4. Wash the pre-cleaner in liquid detergent and water. Then allow it to thoroughly air dry. **Do not** oil the pre-cleaner.
5. Assemble the dry pre-cleaner, if equipped, to the filter.
6. Install the filter (C, Figure 17).
7. Close the cover (B, Figure 17).

Service Cooling System



WARNING

Running engines produce heat. Engine parts, especially muffler, become extremely hot.

Severe thermal burns can occur on contact.

Combustible debris, such as leaves, grass, brush, etc., can catch fire.

- Allow muffler, engine cylinder and fins to cool before touching.
- Remove accumulated debris from muffler area and cylinder area.

NOTICE Do not use water to clean the engine. Water could contaminate the fuel system. Use a brush or dry cloth to clean the engine.

This is an air cooled engine. Dirt or debris can restrict air flow and cause the engine to overheat, resulting in poor performance and reduced engine life.

1. Use a brush or dry cloth to remove debris from the air intake grille.
2. Keep linkage, springs and controls clean.
3. Keep the area around and behind the muffler, if equipped, free of any combustible debris.
4. Make sure the oil cooler fins, if equipped, are free of dirt and debris.

After a period of time, debris can accumulate in the cylinder cooling fins and cause the engine to overheat. This debris cannot be removed without partial disassembly of the engine. Have a Briggs & Stratton Authorized Service Dealer inspect and clean the air cooling system as recommended in the **Maintenance Schedule**.

Lithium-Ion Battery Pack Disposal



WARNING

Battery chemicals are toxic and corrosive.

Fire or explosion can cause severe burns or death.

- Never burn or incinerate discarded or used battery packs as they may explode. Toxic fumes and materials are created when battery packs are burned.
- Do not use a battery that has been crushed, dropped, or damaged.

Used and discarded battery packs will likely still carry a small electrical charge and should be handled with care. Always dispose of discarded or used battery packs according to federal, state and local regulations.

RBRC (Rechargeable Battery Recycling Corporation) Seal



RBRC is a non-profit public service organization dedicated to recycling used rechargeable batteries. To find a battery collection site near you, call toll free 1-800-8-BATTERY or 1-877-2-RECYCLE. For more information and a listing of Recycling Locations, visit RBRC online at www.call2recycle.org.

Storage

See Figure: 18



WARNING

Fuel and its vapors are extremely flammable and explosive.

Fire or explosion can cause severe burns or death.

Electrical Shock

When Storing Fuel Or Equipment With Fuel In Tank

- Store away from furnaces, stoves, water heaters or other appliances that have pilot lights or other ignition sources because they can ignite fuel vapors.

When Storing Battery Pack

- Keep battery pack and battery charger dry. Do not expose battery pack or charger to rain or wet conditions.

NOTICE Store the engine level (normal operating position). If the engine is tipped for maintenance, the fuel tank must be empty and the spark plug side must be up. If the fuel tank is not empty and if the engine is tipped in any other direction, it may be difficult to start due to oil or gasoline contaminating the air filter and/or the spark plug.

Fuel System

Fuel can become stale when stored over 30 days. Stale fuel causes acid and gum deposits to form in the fuel system or on essential carburetor parts. To keep fuel fresh, use **Briggs & Stratton Advanced Formula Fuel Treatment & Stabilizer**, available wherever Briggs & Stratton genuine service parts are sold.

There is no need to drain gasoline from the engine if a fuel stabilizer is added according to instructions. Run the engine for two (2) minutes to circulate the stabilizer throughout the fuel system before storage.

If gasoline in the engine has not been treated with a fuel stabilizer, it must be drained into an approved container. Run the engine until it stops from lack of fuel. The use of a fuel stabilizer in the storage container is recommended to maintain freshness.

Battery Pack and Charger

When not in use, disconnect charger and store in a cool, dry area. Wet, damp areas can cause corrosion of terminals and electrical contacts. If stored for long periods in high temperatures (120° F / 49° C), permanent damage to the battery pack can result. Check electrical terminals and contacts on battery packs and charger. Wipe with clean cloth or blow clean with compressed air.

After storage, a normal charge may be required. To check available charge, press the Battery Fuel Gauge button (E, Figure 18) and charge if required. See the **Battery Fuel Gauge** section.

Troubleshooting

For assistance, contact your local dealer or go to BRIGGSandSTRATTON.com or call 1-800-233-3723 (in USA).

Specifications

Model: 100000	
Displacement	9.93 ci (163 cc)
Bore	2.688 in (68,28 mm)
Stroke	1.75 in (44,45 mm)
Oil Capacity	15 oz (.44 L)
Spark Plug Gap	.030 in (.76 mm)
Spark Plug Torque	180 lb-in (20 Nm)
Armature Air Gap	.006 - .014 in (.15 - .36 mm)
Intake Valve Clearance	.004 - .008 in (.10 - .20 mm)
Exhaust Valve Clearance	.004 - .008 in (.10 - .20 mm)

Lithium-Ion Battery	
Lithium-Ion Battery Pack	10.8 V (10,8 V)
Charge Minutes	60
Charging Current	2 AMP (2 AMP)
Charger AC Input (Variable)	90 - 240 V
Operating Temperature	32 - 113° F (0 - 45° C)

Engine power will decrease 3.5% for each 1,000 feet (300 meters) above sea level and 1% for each 10° F (5.6° C) above 77° F (25° C). The engine will operate satisfactorily at an angle up to 15°. Refer to the equipment operator's manual for safe allowable operating limits on slopes.

Service Parts - Model: 100000	
Service Part	Part Number
Air Filter (see Figure 17)	593260
Air Filter, Pre-cleaner (see Figure 17)	594055
Oil - SAE 30	100005
Advanced Formula Fuel Treatment and Stabilizer	100117, 100120
Resistor Spark Plug	594056
Spark Plug Wrench	19576
Spark Tester	19368
Lithium-Ion Battery Pack (US / Canada)	593559
Lithium-Ion Battery Pack (EU / UK / AU)	593560

Service Parts - Model: 100000

Lithium-Ion Battery Charger (US / Canada)	593561
Lithium-Ion Battery Charger (EU)	593562
Lithium-Ion Battery Charger (UK)	593576
Lithium-Ion Battery Charger (AU)	594501

We recommend that you see any Briggs & Stratton Authorized Dealer for all maintenance and service of the engine and engine parts.

Power Ratings: The gross power rating for individual gasoline engine models is labeled in accordance with SAE (Society of Automotive Engineers) code J1940 Small Engine Power & Torque Rating Procedure, and is rated in accordance with SAE J1995. Torque values are derived at 2600 RPM for those engines with "rpm" called out on the label and 3060 RPM for all others; horsepower values are derived at 3600 RPM. The gross power curves can be viewed at www.BRIGGSandSTRATTON.COM. Net power values are taken with exhaust and air cleaner installed whereas gross power values are collected without these attachments. Actual gross engine power will be higher than net engine power and is affected by, among other things, ambient operating conditions and engine-to-engine variability. Given the wide array of products on which engines are placed, the gasoline engine may not develop the rated gross power when used in a given piece of power equipment. This difference is due to a variety of factors including, but not limited to, the variety of engine components (air cleaner, exhaust, charging, cooling, carburetor, fuel pump, etc.), application limitations, ambient operating conditions (temperature, humidity, altitude), and engine-to-engine variability. Due to manufacturing and capacity limitations, Briggs & Stratton may substitute an engine of higher rated power for this engine.

Warranty

Briggs & Stratton Engine Warranty

Effective January 2016

Limited Warranty

Briggs & Stratton warrants that, during the warranty period specified below, it will repair or replace, free of charge, any part that is defective in material or workmanship or both. Transportation charges on product submitted for repair or replacement under this warranty must be borne by purchaser. This warranty is effective for and is subject to the time periods and conditions stated below. For warranty service, find the nearest Authorized Service Dealer in our dealer locator map at BRIGGSandSTRATTON.COM. The purchaser must contact the Authorized Service Dealer, and then make the product available to the Authorized Service Dealer for inspection and testing.

There is no other express warranty. Implied warranties, including those of merchantability and fitness for a particular purpose, are limited to the warranty period listed below, or to the extent permitted by law. Liability for incidental or consequential damages are excluded to the extent exclusion is permitted by law. Some states or countries do not allow limitations on how long an implied warranty lasts, and some states or countries do not allow the exclusion or limitation of incidental or consequential damages, so the above limitation and exclusion may not apply to you. This warranty gives you specific legal rights and you may also have other rights which vary from state to state and country to country ⁴.

Standard Warranty Terms ^{1, 2}		
Brand / Product Name	Consumer Use	Commercial Use
Vanguard™ ³	36 months	36 months
Commercial Turf Series™ ; Commercial Series	24 months	24 months
Engines Featuring Dura-Bore™ Cast Iron Sleeve	24 months	12 months
All Other Briggs & Stratton Engines	24 months	3 months

¹ These are our standard warranty terms, but occasionally there may be additional warranty coverage that was not determined at time of publication. For a listing of current warranty terms for your engine, go to BRIGGSandSTRATTON.com or contact your Briggs & Stratton Authorized Service Dealer.

² There is no warranty for engines on equipment used for prime power in place of a utility or for standby generators used for commercial purposes. Engines used in competitive racing or on commercial or rental tracks are not warranted.

³ Vanguard installed on standby generators: 24 months consumer use, no warranty commercial use. Vanguard installed on utility vehicles: 24 months consumer use, 24 months commercial use. Vanguard 3-cylinder liquid cooled: see Briggs & Stratton 3/LC Engine Warranty Policy.

⁴ In Australia - Our goods come with guarantees that cannot be excluded under the Australian Consumer Law. You are entitled to a replacement or refund for a major failure and for compensation for any other reasonably foreseeable loss or damage. You are also entitled to have the goods repaired or replaced if the goods fail to be of acceptable quality and the failure does not amount to a major failure. For warranty service, find the nearest Authorized Service Dealer in our dealer locator map at

BRIGGSandSTRATTON.COM, or by calling 1300 274 447, or by emailing or writing to salesenquiries@briggsandstratton.com.au, Briggs & Stratton Australia Pty Ltd, 1 Moorebank Avenue, Moorebank, NSW, Australia, 2170.

The warranty period begins on the original date of purchase by the first retail or commercial consumer. "Consumer use" means personal residential household use by a retail consumer. "Commercial use" means all other uses, including use for commercial, income producing or rental purposes. Once an engine has experienced commercial use, it shall thereafter be considered as a commercial use engine for purposes of this warranty.

Save your proof of purchase receipt. If you do not provide proof of the initial purchase date at the time warranty service is requested, the manufacturing date of the product will be used to determine the warranty period. Product registration is not required to obtain warranty service on Briggs & Stratton products.

About Your Warranty

This limited warranty covers engine-related material and/or workmanship issues only, and not replacement or refund of the equipment to which the engine may be mounted. Routine maintenance, tune-ups, adjustments, or normal wear and tear are not covered under this warranty. Similarly, warranty is not applicable if the engine has been altered or modified or if the engine serial number has been defaced or removed. This warranty does not cover engine damage or performance problems caused by:

1. The use of parts that are not original Briggs & Stratton parts;
2. Operating the engine with insufficient, contaminated, or an incorrect grade of lubricating oil;
3. The use of contaminated or stale fuel, gasoline formulated with ethanol greater than 10%, or the use of alternative fuels such as liquefied petroleum or natural gas on engines not originally designed/manufactured by Briggs & Stratton to operate on such fuels;
4. Dirt which entered the engine because of improper air cleaner maintenance or re-assembly;
5. Striking an object with the cutter blade of a rotary lawn mower, loose or improperly installed blade adapters, impellers, or other crankshaft coupled devices, or excessive v-belt tightness;
6. Associated parts or assemblies such as clutches, transmissions, equipment controls, etc., which are not supplied by Briggs & Stratton;
7. Overheating due to grass clippings, dirt and debris, or rodent nests which plug or clog the cooling fins or flywheel area, or by operating the engine without sufficient ventilation;
8. Excessive vibration due to over-speeding, loose engine mounting, loose or unbalanced cutter blades or impellers, or improper coupling of equipment components to the crankshaft;
9. Misuse, lack of routine maintenance, shipping, handling, or warehousing of equipment, or improper engine installation.

Warranty service is available only through Briggs & Stratton Authorized Service Dealers. Locate your nearest Authorized Service Dealer in our dealer locator map at BRIGGSandSTRATTON.COM or by calling 1-800-233-3723 (in USA).

80004537 (Rev.B)

Briggs & Stratton Emissions Warranty

California, U.S. EPA, and Briggs & Stratton Corporation Emissions Control Warranty Statement - Your Warranty Rights and Obligations

For Briggs & Stratton Engine Models with "F" Trim Designation (Model-Type-Trim Representation xxxxxx xxxx Fx)

The California Air Resources Board, U.S. EPA, and Briggs & Stratton (B&S) are pleased to explain the emissions control system warranty on your Model Year 2015-2017 engine/equipment. In California, new small off-road engines and large spark ignited engines less than or equal to 1.0 liter must be designed, built, and equipped to meet the State's stringent anti-smog standards. B&S must warrant the emissions control system on your engine/equipment for the periods of time listed below provided there has been no abuse, neglect, or improper maintenance of your engine/equipment.

Your exhaust emissions control system may include parts such as the carburetor or fuel injection system, ignition system, and catalytic converter. Also included may be hoses, belts, connectors, sensors, and other emissions-related assemblies. Your evaporative emission control system may include parts such as: carburetors, fuel tanks, fuel lines, fuel caps, valves, canisters, filters, vapor hoses, clamps, connectors, and other associated components.

Where a warrantable condition exists, B&S will repair your engine/equipment at no cost to you including diagnosis, parts, and labor.

Manufacturer's Warranty Coverage:

Small off-road engines and large spark ignited engines less than or equal to 1.0 liter, and any related emissions components of the equipment, are warranted for two years, or for the time period listed in the respective engine or product warranty statement, whichever is greater. If any emissions-related part on your B&S engine/equipment is defective, the part will be repaired or replaced by B&S.

Owner's Warranty Responsibilities:

- As the engine/equipment owner, you are responsible for the performance of the required maintenance listed in your Operator's Manual. B&S recommends that you retain all receipts covering maintenance on your engine/equipment, but B&S cannot deny warranty solely for the lack of receipts or your failure to ensure the performance of all scheduled maintenance.
- As the engine/equipment owner, you should however be aware that B&S may deny you warranty coverage if your engine/equipment or a part has failed due to abuse, neglect, improper maintenance, or unapproved modifications.
- You are responsible for presenting your engine/equipment to a B&S distribution center, servicing dealer, or other equivalent entity, as applicable, as soon as a problem exists. The warranty repairs should be completed in a reasonable amount of time, not to exceed 30 days. If you have any questions regarding your warranty rights and responsibilities, you should contact B&S at 1-800-444-7774 (in USA) or BRIGGSandSTRATTON.COM.

Briggs & Stratton Emissions Control Warranty Provisions

The following are specific provisions relative to your Emissions Control Warranty Coverage. It is in addition to the B&S engine warranty for non-regulated engines found in the Operator's Manual.

1. **Warranted Emissions Parts**
Coverage under this warranty extends only to the parts listed below (the emissions control systems parts) to the extent these parts were present on the B&S engine and/or B&S supplied fuel system.
 - a. **Fuel Metering System**
 - Cold start enrichment system (soft choke)
 - Carburetor or fuel injection system
 - Oxygen sensor
 - Electronic control unit
 - Fuel pump module
 - Fuel line, fuel line fittings, clamps
 - Fuel tank, cap and tether
 - Carbon canister
 - b. **Air Induction System**
 - Air cleaner
 - Intake manifold
 - Purge and vent line
 - c. **Ignition System**
 - Spark plug(s)
 - Magneto ignition system
 - d. **Catalyst System**
 - Catalytic converter
 - Exhaust manifold
 - Air injection system or pulse valve
 - e. **Miscellaneous Items Used in Above Systems**
 - Vacuum, temperature, position, time sensitive valves and switches
 - Connectors and assemblies

2. **Length of Coverage**
Coverage is for a period of two years from date of original purchase, or for the time period listed in the respective engine or product warranty statement, whichever is greater. B&S warrants to the original purchaser and each subsequent purchaser that the engine is designed, built, and equipped so as to conform with all applicable regulations adopted by the Air Resources Board; that it is free from defects in material and workmanship that could cause the failure of a warranted part; and that it is identical in all material respects to the engine described in the manufacturer's application for certification. The warranty period begins on the date the engine is originally purchased.

The warranty on emissions-related parts is as follows:

- Any warranted part that is not scheduled for replacement as required maintenance in the Operator's Manual supplied, is warranted for the warranty period stated above. If any such part fails during the period of warranty coverage, the part will be repaired or replaced by B&S at no charge to the

owner. Any such part repaired or replaced under the warranty will be warranted for the remaining warranty period.

- Any warranted part that is scheduled only for regular inspection in the Operator's Manual supplied, is warranted for the warranty period stated above. Any such part repaired or replaced under warranty will be warranted for the remaining warranty period.
 - Any warranted part that is scheduled for replacement as required maintenance in the Operator's Manual supplied, is warranted for the period of time prior to the first scheduled replacement point for that part. If the part fails prior to the first scheduled replacement, the part will be repaired or replaced by B&S at no charge to the owner. Any such part repaired or replaced under warranty will be warranted for the remainder of the period prior to the first scheduled replacement point for the part.
 - Add-on or modified parts that are not exempted by the Air Resources Board may not be used. The use of any non-exempted add-on or modified parts by the owner will be grounds for disallowing a warranty claim. The manufacturer will not be liable to warrant failures of warranted parts caused by the use of a non-exempted add-on or modified part.
3. Consequential Coverage
Coverage shall extend to the failure of any engine components caused by the failure of any warranted emissions parts.
4. Claims and Coverage Exclusions
Warranty claims shall be filed according to the provisions of the B&S engine warranty policy. Warranty coverage does not apply to failures of emissions parts that are not original equipment B&S parts or to parts that fail due to abuse, neglect, or improper maintenance as set forth in the B&S engine warranty policy. B&S is not liable for warranty coverage of failures of emissions parts caused by the use of add-on or modified parts.

Look For Relevant Emissions Durability Period and Air Index Information On Your Small Off-Road Engine Emissions Label

Engines that are certified to meet the California Air Resources Board (CARB) small off-road Emissions Standard must display information regarding the Emissions Durability Period and the Air Index. Briggs & Stratton makes this information available to the consumer on our emissions labels. The engine emissions label will indicate certification information.

The **Emissions Durability Period** describes the number of hours of actual running time for which the engine is certified to be emissions compliant, assuming proper maintenance in accordance with the Operator's Manual. The following categories are used:

Moderate:

Engines at or less than 80 cc displacement are certified to be emissions compliant for 50 hours of actual engine running time. Engines greater than 80 cc displacement are certified to be emissions compliant for 125 hours of actual engine running time.

Intermediate:

Engines at or less than 80 cc displacement are certified to be emissions compliant for 125 hours of actual engine running time. Engines greater than 80 cc displacement are certified to be emissions compliant for 250 hours of actual engine running time.

Extended:

Engines at or less than 80 cc displacement are certified to be emissions compliant for 300 hours of actual engine running time. Engines greater than 80 cc displacement are certified to be emissions compliant for 500 hours of actual engine running time.

For example, a typical walk-behind lawn mower is used 20 to 25 hours per year. Therefore, the **Emissions Durability Period** of an engine with an **intermediate** rating would equate to 10 to 12 years.

Briggs & Stratton engines are certified to meet the United States Environmental Protection Agency (USEPA) Phase 2 or Phase 3 emissions standards. The Emissions Compliance Period referred to on the Emissions Compliance label indicates the number of operating hours for which the engine has been shown to meet Federal emissions requirements.

For engines at or less than 80 cc displacement:

Category C = 50 hours, Category B = 125 hours, Category A = 300 hours

For engines greater than 80 cc displacement and less than 225 cc displacement:

Category C = 125 hours, Category B = 250 hours, Category A = 500 hours

For engines of 225 cc or more displacement:

Category C = 250 hours, Category B = 500 hours, Category A = 1000 hours

80008256 (Rev D)

California, U.S. EPA, and Briggs & Stratton Corporation Emissions Control Warranty Statement - Your Warranty Rights and Obligations

For Briggs & Stratton Engine Models with "B" or "G" Trim Designation (Model-Type-Trim Representation xxxxxx xxxx Bx or xxxxxx xxxx Gx)

The California Air Resources Board, U.S. EPA, and Briggs & Stratton (B&S) are pleased to explain the emissions control system warranty on your Model Year 2015-2017 engine. In California, new small off-road engines and large spark ignited engines less than or equal to 1.0 liter must be designed, built, and equipped to meet the State's stringent anti-smog standards. B&S must warrant the emissions control system on your engine for the periods of time listed below provided there has been no abuse, neglect, or improper maintenance of your engine.

Your exhaust emissions control system may include parts such as the carburetor or fuel injection system, ignition system, and catalytic converter. Also included may be hoses, belts, connectors, sensors, and other emissions-related assemblies.

Where a warrantable condition exists, B&S will repair your engine at no cost to you including diagnosis, parts, and labor.

Manufacturer's Warranty Coverage:

Small off-road engines and large spark ignited engines less than or equal to 1.0 liter, and any related emissions components of the equipment, are warranted for two years, or for the time period listed in the respective engine or product warranty statement, whichever is greater. If any emissions-related part on your B&S engine is defective, the part will be repaired or replaced by B&S.

Owner's Warranty Responsibilities:

- As the engine owner, you are responsible for the performance of the required maintenance listed in your Operator's Manual. B&S recommends that you retain all receipts covering maintenance on your engine, but B&S cannot deny warranty solely for the lack of receipts or your failure to ensure the performance of all scheduled maintenance.
- As the engine owner, you should however be aware that B&S may deny you warranty coverage if your engine or a part has failed due to abuse, neglect, improper maintenance, or unapproved modifications.
- You are responsible for presenting your engine to a B&S distribution center, servicing dealer, or other equivalent entity, as applicable, as soon as a problem exists. The warranty repairs should be completed in a reasonable amount of time, not to exceed 30 days. If you have any questions regarding your warranty rights and responsibilities, you should contact B&S at 1-800-444-7774 (in USA) or BRIGGSandSTRATTON.COM.

Briggs & Stratton Emissions Control Warranty Provisions

The following are specific provisions relative to your Emissions Control Warranty Coverage. It is in addition to the B&S engine warranty for non-regulated engines found in the Operator's Manual.

1. Warranted Emissions Parts
Coverage under this warranty extends only to the parts listed below (the emissions control systems parts) to the extent these parts were present on the B&S engine.
 - a. Fuel Metering System
 - Cold start enrichment system (soft choke)
 - Carburetor or fuel injection system
 - Oxygen sensor
 - Electronic control unit
 - Fuel pump module
 - b. Air Induction System
 - Air cleaner
 - Intake manifold
 - c. Ignition System
 - Spark plug(s)
 - Magneto ignition system
 - d. Catalyst System
 - Catalytic converter
 - Exhaust manifold
 - Air injection system or pulse value
 - e. Miscellaneous Items Used in Above Systems
 - Vacuum, temperature, position, time sensitive valves and switches
 - Connectors and assemblies
2. Length of Coverage

Coverage is for a period of two years from date of original purchase, or for the time period listed in the respective engine or product warranty statement, whichever is greater. B&S warrants to the original purchaser and each subsequent purchaser that the engine is designed, built, and equipped so as to conform with all applicable regulations adopted by the Air Resources Board; that it is free from defects in material and workmanship that could cause the failure of a warranted part; and that it is identical in all material respects to the engine described in the manufacturer's application for certification. The warranty period begins on the date the engine is originally purchased.

For engines greater than 80 cc displacement and less than 225 cc displacement:

Category C = 125 hours, Category B = 250 hours, Category A = 500 hours

For engines of 225 cc or more displacement:

Category C = 250 hours, Category B = 500 hours, Category A = 1000 hours

80008114 (Rev D)

The warranty on emissions-related parts is as follows:

- Any warranted part that is not scheduled for replacement as required maintenance in the Operator's Manual supplied, is warranted for the warranty period stated above. If any such part fails during the period of warranty coverage, the part will be repaired or replaced by B&S at no charge to the owner. Any such part repaired or replaced under the warranty will be warranted for the remaining warranty period.
 - Any warranted part that is scheduled only for regular inspection in the Operator's Manual supplied, is warranted for the warranty period stated above. Any such part repaired or replaced under warranty will be warranted for the remaining warranty period.
 - Any warranted part that is scheduled for replacement as required maintenance in the Operator's Manual supplied, is warranted for the period of time prior to the first scheduled replacement point for that part. If the part fails prior to the first scheduled replacement, the part will be repaired or replaced by B&S at no charge to the owner. Any such part repaired or replaced under warranty will be warranted for the remainder of the period prior to the first scheduled replacement point for the part.
 - Add-on or modified parts that are not exempted by the Air Resources Board may not be used. The use of any non-exempted add-on or modified parts by the owner will be grounds for disallowing a warranty claim. The manufacturer will not be liable to warrant failures of warranted parts caused by the use of a non-exempted add-on or modified part.
3. Consequential Coverage
Coverage shall extend to the failure of any engine components caused by the failure of any warranted emissions parts.
4. Claims and Coverage Exclusions
Warranty claims shall be filed according to the provisions of the B&S engine warranty policy. Warranty coverage does not apply to failures of emissions parts that are not original equipment B&S parts or to parts that fail due to abuse, neglect, or improper maintenance as set forth in the B&S engine warranty policy. B&S is not liable for warranty coverage of failures of emissions parts caused by the use of add-on or modified parts.

Look For Relevant Emissions Durability Period and Air Index Information On Your Small Off-Road Engine Emissions Label

Engines that are certified to meet the California Air Resources Board (CARB) small off-road Emissions Standard must display information regarding the Emissions Durability Period and the Air Index. Briggs & Stratton makes this information available to the consumer on our emissions labels. The engine emissions label will indicate certification information.

The **Emissions Durability Period** describes the number of hours of actual running time for which the engine is certified to be emissions compliant, assuming proper maintenance in accordance with the Operator's Manual. The following categories are used:

Moderate:

Engines at or less than 80 cc displacement are certified to be emissions compliant for 50 hours of actual engine running time. Engines greater than 80 cc displacement are certified to be emissions compliant for 125 hours of actual engine running time.

Intermediate:

Engines at or less than 80 cc displacement are certified to be emissions compliant for 125 hours of actual engine running time. Engines greater than 80 cc displacement are certified to be emissions compliant for 250 hours of actual engine running time.

Extended:

Engines at or less than 80 cc displacement are certified to be emissions compliant for 300 hours of actual engine running time. Engines greater than 80 cc displacement are certified to be emissions compliant for 500 hours of actual engine running time.

For example, a typical walk-behind lawn mower is used 20 to 25 hours per year. Therefore, the **Emissions Durability Period** of an engine with an **intermediate** rating would equate to 10 to 12 years.

Briggs & Stratton engines are certified to meet the United States Environmental Protection Agency (USEPA) Phase 2 or Phase 3 emissions standards. The Emissions Compliance Period referred to on the Emissions Compliance label indicates the number of operating hours for which the engine has been shown to meet Federal emissions requirements.

For engines at or less than 80 cc displacement:

Category C = 50 hours, Category B = 125 hours, Category A = 300 hours

Denne vejledning indeholder sikkerhedsoplysninger, der skal gøre dig opmærksom på de farer og risici, der er forbundet med motorer, samt hvordan de kan undgås. Den indeholder også instrukser om korrekt brug og pleje af motoren. Eftersom Briggs & Stratton ikke nødvendigvis ved, hvilket udstyr denne motor skal drive, er det vigtigt, at du læser og forstår denne vejledning og vejledningen til det udstyr, som motoren driver. **Gem de originale anvisninger til fremtidig brug.**

Bemærk: Figurene og illustrationerne i denne vejledning er udelukkende til referencebrug og kan være anderledes end din model. Henvend dig hos din forhandler hvis du har nogen spørgsmål.

For at kunne få reservedele eller teknisk assistance fremover skal du her anføre motorens model-, type- og kodenummer sammen med købsdatoen. Disse tal er placeret på motoren (se afsnittet **Udstyr og betjeningslementer**).

Købsdato	
Motormodel - Type - Trim	
Motorserienummer	

Kig efter 2D-stregkoden, der er placeret på visse maskiner. Når den ses på en enhed med 2D viser koden vores websted, hvor du kan få adgang til supportoplysninger for dette produkt. Omkostninger til datatrafik kan forekomme. Nogle lande har ikke adgang til online supportoplysninger.



Symbol	Betydning	Symbol	Betydning
	Brandfare		Risiko for eksplosion.
	Fare for stød		Fare for giftig røg
	Fare ved varm overflade		Støjfare – Høreværn anbefales ved længere brug.
	Fare for flyvende genstande – Bær beskyttelsesbriller.		Risiko for eksplosion.
	Fare for forfrysning		Fare for tilbageslag
	Fare for amputation – Bevægelige dele		Kemikaliefare
	Fare for varme		Korroderende

Information vedrørende bortskaffelse



Al emballage, brugt olie og batterier skal bortskaffes i henhold til gældende statslige regler.

Førersikkerhed

VIGTIGE SIKKERHEDSANVISNINGER

GEM DISSE ANVISNINGER til fremtidig brug.

Sikkerhedssymboler og signalord

Sikkerhedssymbolet anvendes til at identificere sikkerhedsoplysninger om farer, der kan medføre personskader. Et signalord (FARE, ADVARSEL eller FORSIGTIG) bruges sammen med advarselssymbolet til at identificere sandsynligheden og den mulige sværhedsgrad af personskaden. Desuden kan et faresymbol bruges til at repræsentere typen af fare.

FARE angiver en farlig situation, som vil medføre død eller alvorlig personskade, hvis den ikke undgås.

ADVARSEL angiver en farlig situation, som kan medføre død eller alvorlig personskade, hvis den ikke undgås.

FORSIGTIG angiver en farlig situation, som kan medføre alvorlig eller moderat personskade, hvis den ikke undgås.

BEMÆRK angiver en situation, som kan medføre beskadigelse af produktet.

Faresymboler og deres betydninger

Symbol	Betydning	Symbol	Betydning
	Sikkerhedsoplysninger om farer, der kan medføre personskade.		Læs og forstå brugervejledningen, før brug af eller servicering af enheden.

Sikkerhedsmeddelelser



ADVARSEL

Visse dele på produktet og dets tilbehør indeholder kemikalier, som i følge staten Californien kan forårsage kræft, fosterskader eller forplantningsskader. Vask hænder efter håndtering.



ADVARSEL

Udstødningen fra motoren på produktet indeholder kemikalier, som i følge staten Californien kan forårsage kræft, fosterskader eller forplantningsskader.



ADVARSEL

Briggs & Stratton Engines er ikke konstrueret til og må ikke anvendes til at drive: fun-karts; go-karts; terrængående børne-, fritids- eller sportskøretøjer (ATV'er); motorcykler, hovercraft; luftfartsprodukter eller køretøjer, der anvendes til konkurrenceformål, som ikke er godkendt af Briggs & Stratton. For yderligere oplysninger om racingprodukter se www.briggsracing.com. Til brug med terrængående og side-by-side ATV'er kontakt Briggs & Stratton Engine Application Center, 1-866-927-3349. Ukorrekt motorbrug kan resultere i alvorlig personskade eller død.

BEMÆRK

Denne motor blev leveret af Briggs & Stratton uden olie. Inden du starter motoren, skal du sørge for at påfylde olie i overensstemmelse med vejledningerne i denne manual. Hvis du starter motoren uden olie, vil den blive beskadiget uden mulighed for at reparere den, og det er ikke omfattet af garantien.



ADVARSEL



Benzin og benzindampe er yderst brandfarlige og eksplosive.

Brand eller eksplosion kan medføre alvorlige forbrændinger eller døden.

Under påfyldning af brændstof

- Sluk motoren, og lad den køle af i mindst 2 minutter, før benzindækslet fjernes.
- Påfyld brændstof udendørs eller på et godt udluftet område.

- Overfyld ikke brændstoftanken. For at give plads til udvidelse skal du undlade at fylde op over bunden af tankens brændstofkant.
- Hold benzin væk fra gnister, åben ild, tændflammer, varme eller andre antændelseskilder.
- Kontroller hyppigt brændstofledninger, tank, dæksel og beslag for revner eller lækage. Udskift efter behov.
- Hvis der bliver spildt brændstof, skal du vente til det er fordampet, før motoren startes.

Når motoren startes

- Sørg for at tændrør, lydpotte, brændstofdæksel og luffilter (hvis monteret) er på plads og er fastspændte.
- Prøv ikke at starte motoren med tændrøret fjernet.
- Hvis motoren er druknet, så sæt chokeren (hvis monteret) på ÅBEN/KØR position, bevæg speederen (hvis monteret) over på stillingen FAST, og bliv ved, indtil den starter.

Under drift af udstyret

- Undgå at vippe motoren eller udstyret, således at brændstoffet løber ud.
- Tip ikke karburatoren til at standse motoren.
- Start aldrig motoren eller lad den køre uden luftrensningmontagen (hvis monteret) eller uden luffilteret (hvis monteret).

Ved olieskift

- Hvis du tømmer olien ud fra toppen af oliepåfyldningsslangen, skal brændstoftanken være tom ellers kan brændstof lække og resultere i brand eller eksplosion.

Ved vipning af en enheden ved vedligeholdelse



- Når der udføres vedligeholdelse, der kræver, at enheden vippes, skal brændstoftanken være tom, da brændstoffet ellers kan løbe ud og resultere i brand eller eksplosion.

Transport af redskabet

- Transport skal foregå med TOM brændstoftank eller med brændstofhanen LUKKET.

Opbevaring af brændstof og redskaber med brændstof i tanken

- Opbevar væk fra fyr, ovne, vandvarmere eller andet udstyr, som kan have en tændflamme eller anden antændelseskilde, fordi de kan antænde benzindampe.



ADVARSEL 

Når motoren startes, dannes der gnister.

Gnister kan antænde brændbare gasarter, der befinder sig i nærheden af motoren.



Dette kan medføre eksplosion og brand.

- Hvis der er en naturlig gaslækage eller en lækage af LP-gas, må motoren ikke startes.
- Brug ikke startvæsker under tryk, fordi dampene er brændbare.

ADVARSEL 

FARE FOR GIFTIGE GASSER. Motorudstødning indeholder kullite, som er en giftig gas, der kan dræbe på få minutter. Du KAN HVERKEN se det, lugte det eller smage det. Selv om du ikke kan lugte udstødningsgasser, kan du stadigvæk være udsat for kulliteforgiftning. Hvis du begynder at føle dig utilpas, svimmel eller svag under betjening af denne maskine, skal du stoppe den og sørge for at få frisk luft OMGÅENDE. Søg lægehjælp. Du kan være udsat for kulliteforgiftning.



- Dette produkt må KUN betjenes udenfor, langt fra vinduer, døre og ventilationsanlæg for at reducere risikoen for, at der samler sig kullite, som kan ledes til områder, hvor der befinder sig folk.
- Installer batteridrevne kullitealarmer eller strømtilsluttede alarmer med batterisupport i henhold til producentens vejledning. Røgalarmer kan ikke registrere kullite.
- DU MÅ IKKE betjene denne maskine indendørs i hjem, garager, kældre, krybekældre, skure eller på andre delvist lukkede steder, også selvom du bruger ventilatorer eller har åbne døre og vinduer for at sikre ordentlig ventilation. Kullite kan hurtigt akkumuleres på sådanne steder og kan vare ved i timevis, efter at maskinen er blevet afbrudt.
- Placer ALTID dette produkt i vindretningen, og lad motorens udstødning vende væk fra områder, hvor der opholder sig folk.

ADVARSEL 

Hænder, fødder, hår og tøj kan sætte sig fast i roterende dele.

Dette kan medføre, at lemsdele skæres af, eller at brugeren får alvorlige snitsår.

- Redskaber må kun anvendes med alle sikkerhedsafskærmninger på plads.
- Hold hænder og fødder i sikker afstand fra roterende dele.
- Langt hår bør bindes op, og smykker og lignende genstande bør tages af.
- UNDGÅ at bære løstsiddende tøj, tøj med snore eller andre genstande, der kan sætte sig fast i de roterende dele.





ADVARSEL 

Kørende motorer danner varme. Motordele, især lydpotten, bliver ekstremt varme.

Kontakt med varme dele kan forårsage alvorlige forbrændinger.

Der kan gå ild i brændbart affald, som f.eks. blade, græs og grene.

- Lad lydpotte, motorcylinder og køleribber køle af, før du rører ved dem.
- Fjern brændbart materiale fra området omkring lydpotten og cylinderen.
- Det er en overtrædelse af staten Californiens offentlige ressource forskrifter, afsnit 4442 at bruge eller betjene motoren på ethvert skov-, krat- eller græsdækket område, medmindre udstødningssystemet er forsynet med en korrekt vedligeholdt gnistfanger, som beskrevet i afsnit 4442. Andre stater eller forbundsområder kan have tilsvarende love. Kontakt en autoriseret serviceforhandler angående anskaffelse af en gnistfanger, der er konstrueret til det udstødningssystem, der er monteret på den pågældende maskine.

ADVARSEL   

Gnister, som frembringes ved et uheld, kan medføre brand eller stød.

Uplanlagt start kan resultere i indvikling, traumatisk amputation eller lemlæstelse.

Brandfare

Inden påbegyndelse af justeringer eller reparationer

- Fjern tændrørskablet og hold det på behørig afstand af tændrøret.
- Fjern batteripakken fra motorens batteribakke. Batteripakken kan i nogle tilfælde repræsentere udstyrnøglen.
- Brug passende redskaber.
- FORETAG ALDRIG ændring af regulatorfjederen, forbindelser eller andre dele for at øge motorens omdrejningstal.
- Reservedelene skal have samme udformning og de skal placeres på præcist samme måde som de originale dele. Andre reservedele vil ikke give den samme ydelsesgrad, kan ødelægge maskinen og resultere i personskade.
- Slå aldrig på svinghjulet med en hammer eller en hård genstand, da dette kan få svinghjulet til at splintres under drift.

Under test af gnister

- Brug en godkendt tændrørstester.
- Test ikke for gnist med tændrøret fjernet.

ADVARSEL  

Forkert brug af batteriet og opladeren kan medføre elektrisk stød eller brand.

Under drift

- Hold batteripakken og batteriopladeren tørre. Udsæt ikke batteripakken for regn eller våde omgivelser.
- For at reducere risikoen for elektrisk stød må der ikke trænge vand ind i vekselstrømsstikket.
- Må ikke kortsluttes: Placer aldrig nogen genstande i batterikontakterne.

Ved opladning af batteripakken

- Briggs and Stratton batteripakken må kun oplades med Briggs and Stratton batteriopladeren.
- Brug ikke Briggs and Stratton batteriopladeren til at oplade andre batterier.

- Hold batteripakken og batteriopladeren tørre. Udsæt ikke batteripakken eller opladeren for regn eller våde omgivelser.
- For at reducere risikoen for skader på elstikket og elledningen skal man trække i stikket i stedet for ledningen, når opladeren frakobles.
- Anvend ikke opladeren, hvis stikket eller ledningen er beskadiget. Forsyningsledningen kan ikke udskiftes. Hvis ledningen er beskadiget, skal opladeren udskiftes øjeblikkeligt.
- Brug ikke opladeren, hvis den har været udsat for et kraftigt slag, er blevet tabt eller beskadiget på anden måde. Hvis opladeren er beskadiget, skal den udskiftes. Opladeren kan ikke serviceres.
- Adskil ikke opladeren, og forsøg ikke at servicere den.
- For at reducere risikoen for elektrisk stød skal frakoble opladeren fra stikkontakten, før den rengøres.
- Må ikke kortsluttes: Placer aldrig nogen genstande i batterikontakterne.
- Opladeren er ikke beregnet til at blive brugt af personer (herunder børn) med nedsatte fysiske, sansemæssige eller mentale egenskaber eller manglende erfaring og viden, medmindre de er under opsyn af eller har modtaget anvisninger i brugen af enheden fra en person, som er ansvarlig for deres sikkerhed.
- Børn skal holdes under opsyn for at sikre, at de ikke leget med opladeren.

Forlængerledning

- Der bør ikke anvendes forlængerledning, medmindre dette er absolut nødvendigt. Brug af en uegnet forlængerledning kan medføre risiko for brand og elektrisk stød. Hvis det er nødvendigt at anvende en forlængerledning, skal man sørge for, at: **a.** stikbenene på forlængerledningens stik har samme antal, størrelse og udformning som stikbenene på opladerens stik, **b.** forlængerledningen er korrekt tilsluttet og i god elektrisk stand, og **c.** ledningstværsnittet er mindst 16 AWG (American Wire Gauge) for at svare til opladerens amperetal.

Ved opbevaring af batteripakken

- Hold batteripakken og batteriopladeren tørre. Udsæt ikke batteripakken eller opladeren for regn eller våde omgivelser.

Inden påbegyndelse af justeringer eller reparationer

- Fjern batteripakken fra motorens batteribakke.



ADVARSEL   

Kemikalierne i batteriet er giftige og ætsende.

Brand eller eksplosion kan medføre alvorlige forbrændinger eller døden.

- Kasserede eller brugte batteripakker må aldrig afbrændes, fordi de så kan eksplodere. Der dannes giftige dampe og stoffer, når batteripakkerne afbrændes.
- Brug ikke et batteri, som er blevet klemt, tabt eller beskadiget.







Funktioner og betjeningselementer

Motorens betjeningselementer











Sammenlign illustrationen (figur: 1, 2, 3, 4) med din motor for at lære placeringen af udstyr og betjeningselementer.

- A. Identifikation af motoren **Model-, type- og kodenummer**
- B. Tændrør
- C. Lyddæmper, lyddæmperskærm (hvis monteret), gnistfanger (hvis monteret)
- D. Elstarter
- E. Oliepind
- F. Lithium-ion-batteripakke
- G. Luftindsugningsgitter
- H. Brændstoftank og tankdæksel
- I. Luftfilter
- J. Gasregulator (hvis monteret)
- K. Batterioplader

Motorfaresymboler og deres betydninger

Symbol	Betydning	Symbol	Betydning
	Motorhastighed - Hurtig		Motorhastighed - Langsom
	Motorhastighed - Stop		Til - Fra
	Motorstart - choker TIL		Motorstart - choker FRA
	Brændstof		

Batterifaresymboler og deres betydninger

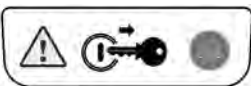
Symbol	Betydning	Symbol	Betydning
	Volt		Ampere
	Dobbeltisoleret		Vekselstrøm
	Jævnstrøm		Produkt anført hos Underwriters Laboratories, Inc. USA og Canada
	Produkt registreret hos Underwriters Laboratories, Inc.		Hertz
	Bortskaf batteriet korrekt		
			Oplad batteripakken
			Afmonter nøgle/batteripakke

Betjening

Olieanbefalinger

Oliekapacitet: Se afsnittet *Specifikationer*.

Vi anbefaler brugen af Briggs & Stratton garanti-certificerede olier til optimal ydelse. Andre olier af tilsvarende høj kvalitet er acceptable, hvis de er klassificeret til service SF, SG, SH, SJ eller højere. Undlad at bruge specielle tilsætningsstoffer.

Udendørstemperaturen er afgørende for den korrekte olieviskositet til motoren. Brug diagrammet til at vælge den bedste viskositet til det forventede udendørstemperatur interval.

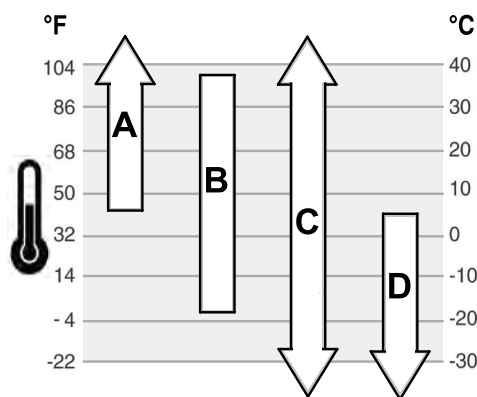

A	SAE 30 - Under 4°C (40 °F) vil brugen af SAE 30 gøre det svært at starte.
B	10W-30 - Ved temp. over 27 °C (80 °F) kan brugen af 10W-30 medføre forhøjet olieforbrug. Kontrollér oliestanden oftere.
C	Syntetisk 5W-30
D	5W-30

Kontrollér oliestand

Se figur: 5

Før påfyldning eller kontrol af olien

- Kontrollér, at motoren står plant.
 - Rengør oliepåfyldningsområdet for affaldsrester.
1. Tag oliepinde (A, figur 5) ud, og tør den af med en ren klud.
 2. Sæt oliepinde (A, figur 5), og spænd den.
 3. Træk oliepinde op, og kontrollér oliestanden. Du finder den korrekte oliestand øverst på fuld-indikatoren (B, figur 5) på oliepinde.
 4. Hvis oliestanden er for lav, skal du langsomt påfylde olie i motoroliepåfyldningen (C, figur 5). **Undgå at overfylde.** Efter oliepåfyldningen vent et minut, og kontrollér så oliestanden.
 5. Sæt oliepinde på plads, og spænd den igen (A, figur 5).

Beskyttelsessystem for lav oliestand (hvis monteret)

Nogle motorer er udstyret med en sensor for lav oliestand. Hvis oliestanden er lav, aktiverer sensoren enten et advarselsslys eller standser motoren. Stands motoren, og følg disse trin, før du genstarter motoren.

- Kontrollér, at motoren står plant.
- kontrollér derefter oliestanden. Se afsnittet **Kontrollér oliestand**.
- Hvis oliestanden er lav, så tilføj den korrekte mængde olie. Start motoren, og sørg for, at advarselsslyset (hvis monteret) ikke er aktiveret.
- Hvis oliestanden ikke er lav, må du ikke starte motoren. Kontakt en autoriseret forhandler fra Briggs & Stratton for at få rettet olieproblemet.

Anbefalet brændstof

Brændstoffet skal opfylde disse krav:

- Ren, frisk blyfri benzin.
- Minimum 87 oktan/87 AKI (91 RON). Anvendelse i store højder; se nedenfor.
- Benzin med op til 10 % etanol (gasohol) er acceptabelt.

BEMÆRK Der må ikke bruges ikke-godkendt benzin, som for eksempel E85. Der må ikke blandes olie i benzin, og der må ikke foretages ændringer på motoren for at køre med alternative brændstoffer. Brug af ikke-godkendt brændstof resulterer i skader på motorkomponenterne, som ikke vil være dækket af garantien.

For at beskytte brændstoffsystemet mod dannelse af gummi kan en stabilisator iblandes brændstoffet. Se **Opbevaring**. Brændstoffer er forskellige. Såfremt du oplever start- eller driftsproblemer, så skift brændstof leverandør eller mærke. Motoren er certificeret til drift med benzin. Emissionskontrollsystemet for denne motor er EM (Engine Modifications).

Højder

Ved højder over 1.524 m (5.000 fod) er en minimum 85 oktan/85 AKI (89 RON) benzin acceptabel.

Til karburatormotorer kræves justering ved anvendelse i store højder for at opretholde driften. Drift uden disse justeringer vil medføre en nedgang i ydelse, en stigning i brændstofforbrug og øget emissioner. Besøg en autoriseret forhandler Briggs & Stratton for at få oplysninger om højde tilpasning. Drift af en motor, der er justeret til store højder, kan ikke anbefales i højder under 762 m (2.500 fod).

For motorer med elektronisk brændstofdistributør (EFI), er det ikke nødvendigt at udføre justering ved anvendelse i store højder.

Påfyld brændstof

Se figur: 6



ADVARSEL



Benzin og benzindampe er yderst brandfarlige og eksplosive.

Brand eller eksplosion kan medføre alvorlige forbrændinger eller døden.

Under påfyldning af brændstof

- Sluk motoren og lad den køle af i mindst 2 minutter, før benzindækslet fjernes.
- Påfyld brændstof udendørs eller på et godt udluftet område.
- Overfyld ikke brændstofftanken. For at give plads til udvidelse skal du undlade at fylde op over bunden af tankens brændstoffkant.
- Hold benzin væk fra gnister, åben ild, tændflammer, varme eller andre antændelseskilder.
- Kontrollér hyppigt brændstoffledninger, tank, dæksel og beslag for revner eller lækage. Udskift efter behov.
- Hvis der bliver spildt brændstof, skal du vente til det er fordampet, før motoren startes.

1. Rengør brændstoffdækslet for snavs og affaldsrester. Fjern brændstoffdækslet.
2. Påfyld brændstofftanken (A, figur 6) med brændstof. For at give plads til udvidelse, undlad at fylde op over bunden af tankens brændstoffkant (B).
3. Sæt dækslet tilbage på plads.

Oplad batteripakken

Se figur: 7, 8



ADVARSEL



Forkert brug af batteriet og opladeren kan medføre elektrisk stød eller brand.

Ved opladning af batteripakken

- Briggs & Stratton batteripakken må kun oplades med Briggs & Stratton batterioplader.
- Brug ikke Briggs & Stratton batterioplader til at oplade andre batterimærker.
- Hold batteripakken og batteriopladeren tørre. Udsæt ikke batteripakken eller opladeren for regn eller våde omgivelser.
- For at reducere risikoen for skader på elstikket og elledningen skal man trække i stikket i stedet for ledningen, når opladeren frakobles.
- Der bør ikke anvendes forlængerledning, medmindre dette er absolut nødvendigt. Brug af en uegnet forlængerledning kan medføre risiko for brand og elektrisk stød. Hvis der skal anvendes forlængerledning, skal man sørge for:

1. At stikbenene på forlængerledningens stik har samme antal, størrelse og udformning som stikbenene på opladerens stik
2. At forlængerledningen er korrekt tilsluttet og i god elektrisk stand, og
3. At ledningstværsnittet er mindst 16 AWG (American Wire Gauge) for at svare til opladerens amperetal.

- Anvend ikke opladeren, hvis stikket eller ledningen er beskadiget. Forsyningsledningen kan ikke udskiftes. Hvis ledningen er beskadiget, skal opladeren udskiftes øjeblikkeligt.
- Brug ikke opladeren, hvis den har været udsat for et kraftigt slag, er blevet tabt eller beskadiget på anden måde. Hvis opladeren er beskadiget, skal den udskiftes. Opladeren kan ikke serviceres.
- Adskil ikke opladeren, og forsøg ikke at servicere den.
- For at reducere risikoen for elektrisk stød skal frakoble opladeren fra stikkontakten, før den rengøres.
- Må ikke kortsluttes: Placer aldrig nogen genstande i batterikontakterne.
- Opladeren er ikke beregnet til at blive brugt af personer (herunder børn) med nedsatte fysiske, sansemæssige eller mentale egenskaber eller manglende erfaring og viden,

medmindre de er under opsyn af eller har modtaget anvisninger i brugen af enheden fra en person, som er ansvarlig for deres sikkerhed.

- Børn skal holdes under opsyn for at sikre, at de ikke leget med opladeren.

Hvornår skal batteripakken oplades

Første gang - Lithium-ion-batteripakken blev delvist opladet før levering. For at bevare ladningen og forebygge skader under opbevaring er batteripakken programmeret til at gå i "dvaletilstand". Batteriet skal have en hurtig opladning på ca. ti (10) sekunder for at vække det fra dvaletilstanden. Efterlad batteriet i opladeren, indtil det er fuldt opladet. For oplysninger om opladning af batteripakken, se afsnittet **Sådan oplades batteripakken** nedenfor.

Efter behov - Se opladningstilstanden ved at trykke på batteristandsknappen (E, figur 7), og oplad om nødvendigt. Se afsnittet **Batteristandsmåler**.

Sådan oplades batteripakken

1. Tilslut batteriopladeren (F, figur 8) til stikkontakten.



ADVARSEL

Hold batteripakken og batteriopladeren tørre. Udsæt ikke batteripakken eller opladeren for regn eller våde omgivelser.

2. Skub batteripakken (G, figur 8) ind i opladningsstationen (F) med fast hånd. Hvis den røde ladelampe ikke tænder, skal du tage batteriet ud og skubbe det ind igen. Forvis dig om, at batteripakken er skubbet helt ind i opladningsstationen.
 - Rød lampe (A, figur 7) angiver, at batteripakken oplades normalt.
 - Grøn lampe (B) angiver, at batteripakken er fuldt opladet.
 - BLINKENDE rød lampe (C) angiver, at batteripakken enten er for varm eller for kold til at acceptere opladning. Lad batteripakken forblive tilsluttet, hvorefter opladningen starter automatisk, når batteripakken har nået en normal driftstemperatur. Se **Specifikationsafsnittet** mht. normal driftstemperatur.
 - BLINKENDE rød/grøn lampe (D) angiver, at batteripakken ikke kan oplades og skal udskiftes.
3. Batteriet vågner normalt fra "dvaletilstanden" efter ca. ti (10) sekunder.
4. En helt afladet batteripakke kan oplades helt på ca. en (1) time. Batteripakken forbliver fuldt opladet, hvis den efterlades i opladeren.
5. Når den grønne lampe angiver, at batteripakken er fuldt opladet, kan den tages ud af opladeren.
6. Kontroller opladningstilstanden ved at trykke på batteristandsknappen (E, figur 7).
7. Når batteriopladeren ikke er i brug, skal den frakobles fra stikkontakten.

Batteristandsmåler

Kontroller opladningstilstanden ved at trykke på batteristandsknappen (E, figur 7). Displaylampe (H) angiver den omtrentlige resterende batteristand i batteripakken.

Displaylamper	Tilgængelig batteristand
Fire lamper	78 % til 100 %
Tre lamper	55 % til 77 %
To lamper	33 % til 54 %
En lampe	10 % til 32 %
Blinkende lampe	mindre end 10 %

Start og stop motoren

Se figur: 9, 10, 11

Start motoren



ADVARSEL

Benzin og benzindampe er yderst brandfarlige og eksplosive.

Brand eller eksplosion kan medføre alvorlige forbrændinger eller døden.

Når motoren startes

- Sørg for at tændrør, lydpotte, brændstoffdæksel og luffilter (hvis monteret) er på plads og er fastspændte.
- Prøv ikke at starte motoren med tændrøret fjernet.
- Hvis motoren er druknet, så sæt chokeren (hvis monteret) på ÅBEN/KØR position, bevæg speederen (hvis monteret) over på stillingen FAST, og bliv ved, indtil den starter.



ADVARSEL

Forkert brug af batteri og oplader kan medføre elektrisk stød eller brand.

Under drift

- Hold batteripakken og batteriopladeren tørre. Udsæt ikke batteripakken for regn eller våde omgivelser.
- For at reducere risikoen for elektrisk stød må der ikke trænge vand ind i vekselstrømsstikket.
- Må ikke kortsluttes: Placer aldrig nogen genstande i batterikontakterne.



ADVARSEL

FARE FOR GIFTIGE GASSER. Motorudstødning indeholder kuliite, som er en giftig gas, der kan dræbe på få minutter. Du KAN HVERKEN se det, lugte det eller smage det. Selv om du ikke kan lugte udstødningsgasser, kan du stadigvæk være udsat for kulliteforgiftning. Hvis du begynder at føle dig utilpas, svimmel eller svag under betjening af denne maskine, skal du stoppe den og sørge for at få frisk luft OMGÅENDE. Søg lægehjælp. Du kan være udsat for kulliteforgiftning.

- Dette produkt må KUN betjenes udenfor, langt fra vinduer, døre og ventilationsanlæg for at reducere risikoen for, at der samler sig kuliite, som kan ledes til områder, hvor der befinder sig folk.
- Installer batteridrevne kullitealarmer eller strømtilsluttede alarmer med batterisupport i henhold til producentens vejledning. Røgalarmere kan ikke registrere kuliite.
- DU MÅ IKKE betjene denne maskine indendørs i hjem, garager, kældre, krybekældre, skure eller på andre delvist lukkede steder, også selvom du bruger ventilatorer eller har åbne døre og vinduer for at sikre ordentlig ventilation. Kuliite kan hurtigt akkumuleres på sådanne steder og kan vare ved i timevis, efter at maskinen er blevet afbrudt.
- Placer ALTID dette produkt i vindretningen, og lad motorens udstødning vende væk fra områder, hvor der opholder sig folk.

BEMÆRK Denne motor blev leveret af Briggs & Stratton uden olie. Inden du starter motoren, skal du sørge for at påfylde olie i overensstemmelse med vejledningerne i denne manual. Hvis du starter motoren uden olie, vil den blive beskadiget uden mulighed for at reparere den, og det er ikke omfattet af garantien.

Bemærk: Udstyret kan have fjernbetjening. Se udstyrsmanualen for placering og betjening af fjernbetjeningen.

1. Kontroller motoroliestanden. Se afsnittet **Kontrol af olieniveau**.
2. Monter batteripakken (A, figur 9) i motorens batteribakke oven på motoren. Sørg for, at batteripakken er monteret forsvarligt. Batteripakken kan i nogle tilfælde repræsentere udstyrsnøglen.

*Bemærk: For at aktivere et nyt batteri skal der udføres en indledende hurtigopladning på ca. ti (10) sekunder. Se afsnittet **Hvornår skal batteripakken oplades**.*

3. Sørg for, at udstyrets kørselsbetjeningsanordninger, hvis monteret, er frakoblet.
4. Sæt gasregulatoren (B, figur 10), hvis monteret, i stillingen FAST. Betjen motoren i stillingen FAST.
5. **Modeller med elektrisk startkontakt:** Hold motorstophåndtaget (C, figur 11) mod håndtaget. Drej den elektriske startkontakt til positionen START. Se udstyrsmanualen for placering og betjening af den elektriske startkontakt.
6. **Modeller med startknap:** Hold motorstophåndtaget (C, figur 11) mod håndtaget. Tryk på startknappen for at starte motoren. Se udstyrsmanualen for placering og betjening af startknappen.
7. **Modeller uden elektrisk startkontakt eller startknap:** Hold motorstophåndtaget (C, figur 11) mod håndtaget. Motoren starter automatisk. Se udstyrsmanualen for betjening af motorstophåndtaget.

BEMÆRK Starterens levetid kan forlænges ved at bruge korte startcykluser (maks. fem sekunder). Vent ét minut mellem startcykluserne.

Hvis motoren ikke vil tørne og lamperne for batteripakken lyser og blinker, er batteripakkens temperatur for høj eller også er det aktuelle strømforbrug for højt. Alle fire batterilamper (H, figur 12) blinker en advarsel i 10 sekunder. Batteripakken har ingen sikring, men nulstilles automatisk efter 10 sekunder. Hvis batteripakkens temperatur er for høj (over 60 °C), skal du fjerne batteriet og lade det køle af. For at undgå for højt strømforbrug på plæneklippere, skal plæneklipperens hus holdes frit for ansamlinger af græs og snavs.

*Bemærk: Hvis motoren ikke starter efter gentagne forsøg, skal du kontakte en lokal forhandler eller gå til **BRIGGSandSTRATTON.com** eller ringe til **1-800-233-3723** (i USA).*

Stop motoren

- Motorens stophåndtag:** Udløs motorens stophåndtag (E, figur 11).
Gashåndtag, hvis udstyret med stopfunktion: Flyt gashåndtaget (B, figur 10) til positionen STOP.
Elektrisk startkontakt, hvis monteret: Drej den elektriske startkontakt til positionen FRA/SLUK. Se udstyrsmanualen for placering og betjening af kontakten. Tag nøglen ud og opbevar den på et sikkert sted uden for børns rækkevidde.
- Afmonter batteripakken. Batteripakken kan i nogle tilfælde repræsentere udstyrnøglen.

Vedligeholdelse

BEMÆRK Hvis motoren hældes under vedligeholdelse, skal brændstoffet udtømmes og tændrørssiden skal vende op. Hvis brændstofftanken ikke er tom og hvis motoren bliver hældt i en anden retning, kan det være svært at starte motoren pga. olie eller brændstof forurener luffilteret og/eller tændrøret.



ADVARSEL

Når der udføres vedligeholdelse, der kræver, at enheden vippes, skal brændstofftanken være tom, da brændstoffet ellers kan løbe ud og resultere i brand eller eksplosion.

Vi anbefaler, at du kontakter en autoriseret Briggs & Stratton forhandler vedrørende al vedligeholdelse og service af motoren og motordele.

BEMÆRK Alle dele i denne motor skal være korrekt placeret for at give korrekt funktion.



ADVARSEL



Gnister, som frembringes ved et uheld, kan medføre brand eller stød.

Uplanlagt start kan resultere i indvikling, traumatisk amputation eller lemlæstelse.

Brandfare

Inden påbegyndelse af justeringer eller reparationer:

- Fjern tændrørskablet og hold det på behørig afstand af tændrøret.
- Fjern batteripakken fra motorens batteribakke. Batteripakken kan i nogle tilfælde repræsentere udstyrnøglen.
- Brug passende redskaber.
- FORETAG ALDRIG ændring af regulatorfjederen, forbindelser eller andre dele for at øge motorens omdrejningstal.
- Reservedelene skal have samme udformning og de skal placeres på præcist samme måde som de originale dele. Andre reservedele vil ikke give den samme ydelsesgrad, kan ødelægge maskinen og resultere i personskade.
- Slå aldrig på svinghjulet med en hammer eller en hård genstand, da dette kan få svinghjulet til at splintres under drift.

Under test af gnister:

- Brug en godkendt tændrørstester.
- Test ikke for gnist med tændrøret fjernet.

Udførelse af udledningskontrol

Vedligeholdelse, udskiftning eller reparation af udledningskontrolenheder og systemer kan udføres af et ikke autoriseret værksted eller af en enkeltperson. For at få udført udledningskontrolservice "uden beregning" skal arbejdet imidlertid udføres af en autoriseret forhandler. Se erklæringer om udledningskontrol.

Vedligeholdelsesskema

Før hver brug
<ul style="list-style-type: none">Kontrollér motorens oliestandRengør området omkring lydpotte og styringRengør luftindsugningsgitteret
For hver 25 driftstimer eller én gang årligt
<ul style="list-style-type: none">Rengør luffiltret ¹Rengør forfilteret (hvis monteret)
For hver 50 driftstimer eller én gang årligt

- Servicer udstødningssystemet

Årligt

- Udskifte tændrør
- Udskift luffilter
- Udskift forfilter (hvis monteret)
- Servicer kølesystemet ¹

¹ Under støvede forhold eller når luftbåret snavs er til stede, rengør da oftere.

Karburator og motorhastighed

Foretag aldrig justering af karburator og motorhastighed. Karburatoren er fabriksindstillet til at virke effektivt under de fleste omstændigheder. Undlad at røre ved regulatorfjederen, forbindelser eller andre dele der er med til at øge motorens hastighed. Hvis der er behov for justering, så kontakt en autoriseret serviceforhandler fra Briggs & Stratton for service.

BEMÆRK Denne udstyrsfabrikant specificerer maks. hastighed for motoren, som er installeret på udstyret. **Overskrid ikke** denne hastighed. Hvis du ikke er sikker på, hvad maks. hastigheden er på udstyret, eller hvilken motorhastighed, der er indstillet fra fabrikken af, så kontakt en autoriseret serviceforhandler fra Briggs & Stratton for hjælp. For sikker og korrekt brug af udstyret, skal motorhastigheden kun justeres af en uddannet servicetekniker.

Servicer tændrør

Se figur: 13

Kontroller afstanden (A, figur 13) med en afstandsmåler (B). Om nødvendigt genindstil afstanden. Monter og fastspænd tændrøret til det anbefalede moment. Mht. afstandsindstilling og moment, se afsnittet **Specifikationer**.

Bemærk: Nogle steder kræver lokal lovgivning anvendelse af et modstands tændrør for at undertrykke tændingssignaler. Hvis motoren oprindeligt var udstyret med et modstands tændrør, så brug den samme type når du udskifter.

Servicering af udstødningssystem



ADVARSEL



Kørende motorer danner varme. Motordele, især lydporten, bliver ekstremt varme.

Kontakt med varme dele kan forårsage alvorlige forbrændinger.

Der kan gå ild i brændbart affald, som f.eks. blade, græs og grene.

- Lad lydpotte, motorcylinder og køleribber køle af, før du rører ved dem.
- Fjern brændbart materiale fra området omkring lydporten og cylinderen.
- Det er en overtrædelse af staten Californiens offentlige ressource forskrifter, afsnit 4442 at bruge eller betjene motoren på ethvert skov-, krat- eller græsdaekket område med mindre udstødningssystemet er forsynet med en korrekt vedligeholdt gnistfanger, som beskrevet i afsnit 4442. Andre stater eller forbundsområder kan have tilsvarende love. Kontakt en autoriseret serviceforhandler angående anskaffelse af en gnistfanger, der er konstrueret til det udstødningssystem, der er monteret på den pågældende maskine.

Fjern brændbart materiale fra området omkring lydporten og cylinderen. Kontrollér lydporten for revner, korrosion eller andre skader. Fjern gnistafleder, hvis den er monteret, og kontrollér den for skader eller karbonblokering. Hvis der er skade, skal der monteres reservedele, før brug.



ADVARSEL

Reservedelene skal have samme udformning og de skal placeres på præcist samme måde som de originale dele. Andre reservedele vil ikke give den samme ydelsesgrad, kan ødelægge maskinen og resultere i personskade.

Skift motorolie

Se figur: 14, 15, 16



ADVARSEL

Benzin og benzindampe er yderst brandfarlige og eksplosive.

Brand eller eksplosion kan medføre alvorlige forbrændinger eller døden.

Kørende motorer danner varme. Motordele, især lydporten, bliver ekstremt varme.

Kontakt med varme dele kan forårsage alvorlige forbrændinger.

- Når du tømmer olien fra oliepåfyldningsrøret i toppen, skal brændstoftanken være tom, da brændstoffet ellers kan løbe ud og resultere i brand eller eksplosion.
- Lad lydpotte, motorcylinder og køleribber køle af, før du rører ved dem.

Kontroller, og påfyld olie efter behov. Se afsnittet **Kontrol af olieniveau**. Et olieskift er ikke påkrævet, men hvis du vil skifte olien, skal du følge nedenstående procedure.

Brugt olie er et farligt affaldsprodukt og skal bortskaffes på passende måde. Undgå at bortkaste sammen med husholdningsaffald. Undersøg med de lokale myndigheder, servicecenter eller forhandler hvordan man kan komme af med det på en genbrugsstation.

Aftapning af olie

Olien skal udtømmes fra toppen ved hjælp af oliepåfyldningsslangen.

1. Med motoren standset, men stadig varm, trækkes ledningen til tændrøret ud (D, figur 14) og holdes væk fra tændrøret (E).
2. Fjern oliepinde (A, figur 15).
3. Hvis du udtømmer olien fra toppen ved hjælp af oliepåfyldningsslangen (C, figur 16), holdes tændrøret (E) væk fra motoren. Udtøm olien i en godkendt beholder.



ADVARSEL

Når du tømmer olien fra oliepåfyldningsrøret i toppen, skal brændstoftanken være tom, da brændstoffet ellers kan løbe ud og resultere i brand eller eksplosion. For at tømme brændstoftanken lad motoren køre indtil den standser pga. mangel på brændstof.

Påfyldning af olie

- Kontrollér, at motoren står plant.
- Rengør oliepåfyldningsområdet for affaldsrester.
- Se **Specifikationsafsnittet** mht. oliekapacitet.

1. Fjern oliepinde (A, figur 15) ud, og tør den af med en ren klud.
2. Hæld olie langsomt i motorens oliepåfyldningshul (C, figur 15). **Undgå at overfylde.** Vent et minut efter oliepåfyldningen, og kontroller så oliestanden.
3. Sæt oliepinde i, og spænd den (A, figur 15).
4. Træk oliepinde op, og kontroller oliestanden. Du finder den korrekte oliestand øverst på indikatoren for fuld (B, figur 15) på oliepinde.
5. Sæt oliepinde på plads, og spænd den igen (A, figur 15).
6. Tilslut ledningen til tændrøret (D, figur 14) to the spark plug (E).

Serviceer luftfilter

Se figur: 17



ADVARSEL

Benzin og benzindampe er yderst brandfarlige og eksplosive.

Brand eller eksplosion kan medføre alvorlige forbrændinger eller døden.

- Start aldrig motoren eller lad den køre uden luftrensningmontagen (om nødvendigt) eller uden luftfilteret (om nødvendigt).

BEMÆRK Undlad at bruge komprimeret luft eller rengøringsmidler til rengøring af filteret. Komprimeret luft kan beskadige filteret og rengøringsmidler vil opløse filteret.

Se **vedligeholdelsesoversigten** for servicekrav.

Papirluftfilter

1. Åben dækslet (B, figur 17).
2. Fjern filteret (C figur 17).

3. Afmonter forfilteret (E, figur 17), hvis monteret, fra filteret. For at løsne rester bankes filteret forsigtigt mod en hård overflade. Hvis filteret er meget snavset bør det udskiftes med et nyt.
4. Vask forfilteret i flydende rengøringsmiddel og vand. Lad herefter forfilteret lufttørre grundigt. **Smør ikke** olie på forfilteret.
5. Saml det tørre forfilter, hvis monteret, på filteret.
6. Monter filteret (C, figur 17).
7. Luk dækslet (B, figur 17).

Serviceer af kølesystem



ADVARSEL

Kørende motorer danner varme. Motordele, især lydporten, bliver ekstremt varme.

Kontakt med varme dele kan forårsage alvorlige forbrændinger.

Der kan gå ild i brændbart affald, som f.eks. blade, græs og grene.

- Lad lydpotte, motorcylinder og køleribber køle af, før du rører ved dem.
- Fjern brændbart materiale fra området omkring lydporten og cylinderen.

BEMÆRK Brug ikke vand til at rengøre motoren Vand kan forurene brændstofsysteet Brug i stedet en børste eller en tør klud til at rengøre motoren.

Dette er en luftkølet motor. Dette er en luftkølet motor. Snavs og rester kan begrænse luftstrømmen og resultere i overhedning af motoren med forringet ydelse og reduceret levetid af motoren til følge.

1. Anvend en børste eller en tør klud til at fjerne snavs fra luftindsugningsområdet.
2. Sørg for, at forbindelseskabler, fjedre og betjeningsgreb er rene
3. Hold området omkring og bag ved lydæmperen fri for græs eller snavs for at undgå antænding af dette
4. Kontrollér, at olie køleribberne, hvis monteret, er fri for snavs og affald.

Med tiden kan der samle sig snavs i cylinderens køleribber, hvilket kan medføre overophedning af motoren Dette snavs kan ikke ses uden delvist at adskille motoren Få en autoriseret serviceforhandler fra Briggs & Stratton til at inspicere og rengøre luftkølesystemet som anbefalet i **Vedligeholdelsesoversigten**.

Bortskaffelse af lithium-ion-batteripakke



ADVARSEL

Kemikalierne i batteriet er giftige og ætsende.

Brand eller eksplosion kan medføre alvorlige forbrændinger eller døden.

- Kasserede eller brugte batteripakker må aldrig afbrændes, fordi de så kan eksplodere. Der dannes giftige dampe og stoffer, når batteripakkerne afbrændes.
- Brug ikke et batteri, som er blevet klemt, tabt eller beskadiget.

Brugte og kasserede batteripakker indeholder sandsynligvis stadig en lille elektrisk ladning og skal håndteres forsigtigt. Bortskaf altid kasserede eller brugte batteripakker i overensstemmelse med lovgivningen.

Segl fra RBRC (Rechargeable Battery Recycling Corporation)



RBRC er en almennyttig offentlig serviceorganisation, hvis formål er at genanvende genopladelige batterier. Ring til gratisnummeret 1-800-8-BATTERY eller 1-877-2-RECYCLE (kun i USA) for at finde et batteriindsamlingssted nær dig. Du kan finde flere oplysninger og en liste over genbrugssteder ved at besøge RBRC online på www.call2recycle.org.

Opbevaring

Se figur: 18



ADVARSEL

Benzin og benzindampe er yderst brandfarlige og eksplosive.

Brand eller eksplosion kan medføre alvorlige forbrændinger eller døden.

Elektrisk stød

Opbevaring af brændstof og redskaber med brændstof i tanken

- Opbevar væk fra fyr, ovne, vandvarmere eller andet udstyr, som kan have en tændflamme eller anden antændelseskilde, fordi de kan antænde benzindampe.

Ved opbevaring af batteripakken

- Hold batteripakken og batteriopladeren tørre. Udsæt ikke batteripakken eller opladeren for regn eller våde omgivelser.

BEMÆRK Opbevar motoren plant (almindelig driftsposition). Hvis græsslåmaskinen hældes under vedligeholdelse, skal brændstoffet udtømmes og tændrørssiden skal vende op. Hvis brændstoffranken ikke er tom og hvis motoren bliver hældt i en anden retning, kan det være svært at starte motoren pga. olie eller brændstof forurener luftfilteret og/eller tændrøret.

Brændstofsysteem

Brændstof kan blive forældet når det opbevares i over 30 dage. Gammelt brændstof kan forårsage dannelse af syre- og gummi aflejringer i brændstofsysteem eller på væsentlige karburatordele. For at bevare brændstoffet frisk, skal du anvende **Briggs & Stratton Advanced Formula Fuel Treatment & Stabilizer**, der fås hos enhver autoriseret Briggs & Stratton forhandler der sælger reservedele.

Der er ingen grund til at tømme motoren for brændstof, hvis en brændstofstabilisator anvendes i følge vejledningen. Lad motoren køre i to (2) minutter for at stabilisatoren kan cirkulere gennem brændstofsysteem inden opbevaring.

Hvis benzinen i motoren ikke er blevet behandlet med en brændstof stabilisator, skal den udtømmes i en godkendt beholder. Lad motoren køre, indtil der ikke er mere brændstof tilbage. Brugen af en brændstof stabilisator i opbevaringsbeholderen anbefales for at bevare det frisk.

Batteripakke og oplader

Frakob opladeren og opbevar den et køligt, tørt sted, når den ikke er i brug. Våde, tørre steder kan forårsage korrosion på stik og elektriske kontakter. Hvis batteripakken opbevares i længere tidsrum ved høje temperaturer (120 °F / 49 °C), kan der opstå varige skader. Kontroller elstik og kontakter på batteripakker og opladeren. Aftør med en ren klud eller rens med trykluft.

Efter opbevaring kan der være behov for en normal opladning. Kontroller opladningstilstanden ved at trykke på batteristandsknappen (E, figur 18), og oplad om nødvendigt. Se afsnittet **Batteristandsmåler**.

Fejlfinding

Hvis du har brug for hjælp, skal du kontakte din lokale forhandler eller gå til **BRIGGSandSTRATTON.com** eller ringe til **1-800-233-3723** (i USA).

Specifikationer

Model: 100000	
Slagvolumen	9.93 ci (163 cc)
Boring	2.688 in (68,28 mm)
Slaglængde	1.75 in (44,45 mm)
Oliekapacitet	15 oz (44 L)
Tændrørsgab	.030 in (.76 mm)
Tilspændingsmoment for tændrør	180 lb-in (20 Nm)
Rotorelektrodeafstand	.006 - .014 in (.15 - .36 mm)
Ventilspillerum (indsugning)	.004 - .008 in (.10 - .20 mm)
Ventilspillerum (udstødning)	.004 - .008 in (.10 - .20 mm)

Lithium-ion-batteri	
Lithium-ion-batteripakke	10.8 V (10,8 V)
Opladningstid i minutter	60
Ladestrøm	2 AMP (2 AMP)
Oplader, vekselstrømsindgang (variabel)	90 - 240 V
Driftstemperatur	32 - 113°F (0 - 45°C)

Motoreffekten falder med 3,5 % for hver 300 m over havets overflade og med 1 % for hver 5,6 °C over 25 °C. Motoren kan køre tilfredsstillende ved en hældning på op til 15°. Yderligere oplysninger om grænseværdierne for drift på hældninger findes i redskabets betjeningsvejledning.

Reservedele - Model: 100000	
Reservedel	Delnummer
Luftfilter (se figur 17)	593260
Forfilter til luftfilter (se figur 17)	594055
Olie – SAE 30	100005
Advanced Formula Fuel Treatment & Stabilizer	100117, 100120
Tændrørsmodstand	594056
Tændrørsnøgle	19576
Gnisttester	19368
Lithium-ion-batteripakke (USA/Canada)	593559
Lithium-ion-batteripakke (EU/UK/AU)	593560
Lithium-ion-batterioplader (USA/Canada)	593561
Lithium-ion-batterioplader (EU)	593562
Lithium-ion-batterioplader (UK)	593576
Lithium-ion-batterioplader (AU)	594501

Vi anbefaler, at du kontakter en autoriseret Briggs & Stratton forhandler vedrørende al vedligeholdelse og service af motoren og motordele.

Effektangivelse: Bruttoeffekten for hver enkelt benzinmotormodel er afmærket i henhold til SAE-kode J1940 (Society of Automotive Engineers) - procedure til angivelse af effekt og moment for små motorer - og angivet i henhold til SAE J1995. Momentværdier afledes ved 2600 o./min. for motorer med "rpm" på mærkatene, og 3060 o./min for alle andre. Hestekræftværdier afledes ved 3600 o./min. Bruttoeffektkurverne kan ses på www.BRIGGSandSTRATTON.com. Nettoeffektværdier bliver målt uden disse anordninger. Luftfilter monteret, hvorimod bruttoeffektværdier bliver målt uden disse anordninger. Bruttomotoreffekten vil være højere end den faktiske nettomotoreffekt, som påvirkes bl.a. af lokale driftsforhold og variationer fra motor til motor. I betragtning af de mange forskellige produkter, motorerne anvendes i, yder benzinmotoren måske ikke den nominelle bruttoeffekt, når den anvendes på et givent motorredskab. Denne forskel skyldes en lang række forskellige faktorer, som blandt andet kan omfatte forskelle i motorkomponenter (luftfilter, udstødning, opladning, køling, karburator, brændstofpumpe osv.), anvendelsesbegrænsninger, lokale driftsforhold (temperatur, luftfugtighed, højde over havet) og variationer fra motor til motor. Som følge af produktions- og kapacitetsbegrænsninger forbeholder Briggs & Stratton sig ret til at udskifte motoren i denne serie med en motor med højere nomineret effekt.

Garanti Briggs & Stratton – Motorgaranti

Gældende fra januar 2016

Begrænset garanti

Briggs & Stratton vil i den nedenfor angivne garantiperiode uden betaling reparere og/eller udskifte enhver del, som har materialedefekter, fremstillingsdefekter eller begge dele. Transportomkostninger i forbindelse med et produkt, som indleveres til reparation eller udskiftning under denne garanti, afholdes af køberen. Denne garanti er gyldig inden for tidsperioderne og underlagt nedenstående betingelser. I forbindelse med garantiservice, finder du den nærmeste autoriserede serviceforhandler på vores forhandlerkort på www.BRIGGSandSTRATTON.com. Køberen skal kontakte den autoriserede serviceforhandler og derefter stille produktet til rådighed for den autoriserede serviceforhandler til inspektion og test.

Der ydes ikke nogen anden udtrykkelig garanti. Underforståede garantier, inklusive garantier for salgbarhed og velegnethed til et bestemt formål, er begrænset til nedenstående garantiperiode eller i den udstrækning, som loven tillader. I den udstrækning gældende lov tillader det, er ansvar for tilfældig skade eller følgeskade ikke omfattet. Visse stater eller lande tillader ikke begrænsninger på, hvor lang tid en underforstået garanti varer, og visse stater eller lande tillader ikke udelukkelse eller begrænsning af tilfældig skade eller følgeskade, så ovenstående begrænsning og udelukkelse er måske ikke gældende for dig. Denne garanti giver dig specifikke juridiske rettigheder, og du kan endvidere have andre rettigheder, som kan variere fra land til land.

Vilkår for standardgaranti 1, 2		
Mærke/produkt navn	Almindelig brug	Ethversmæssig brug
Vanguard™ ³	36 måneder	36 måneder
Commercial Turf Series™ ; kommerciel serie	24 måneder	24 måneder
Motorer med Dura-Bore™-støbejernsboring	24 måneder	12 måneder

Vilkår for standardgaranti 1, 2

Alle andre Briggs & Stratton motorer	24 måneder	3 måneder
--------------------------------------	------------	-----------

¹ Dette er vores vilkår for standardgaranti, men der kan lejlighedsvist være ekstra garantidækning, der ikke var fastslået på tidspunktet for offentliggørelsen. Hvis du ønsker en liste over gældende garantivilkår for din motor, så gå til BRIGGSandSTRATTON.com, eller kontakt din autoriserede serviceforhandler for Briggs & Stratton.

² Der er ikke garanti for motorer på udstyr, der bruges til priming i stedet for et værktøj eller til standby-generatorer, der anvendes til kommercielle formål. Motorer, der anvendes til konkurrencemæssig motorsport eller på erhvervs- eller udlejningsbaner, er ikke omfattet af garantien.

³ Vanguard installeret på standby-generatorer: 24 måneder almindeligt brug. Der gives ikke garanti ved erhvervmæssig brug. Vanguard installeret på hjælpemødetøjer: 24 måneder almindeligt brug, 24 måneder ved erhvervmæssig brug. Vanguard 3-cylindret, væskekølet: Se Briggs & Stratton 3/LC – Motorgarantipolitik.

⁴ I Australien - Vores produkter sælges med en garanti, der ikke kan bortfalde i henhold til den australske forbrugerlovgivning. Du har ret til en erstatning eller refusion for en større defekt og til godtgørelse af eventuelle andre tab eller skader, der med rimelighed kan forudses. Du er også berettiget til at få produktet repareret eller udskiftet, hvis produktet ikke er af acceptabel kvalitet, og defekten ikke udgør en større defekt. Alle henvendelser i forbindelse med garantiservice skal foregå til den nærmeste autoriserede serviceforhandler der kan ses på vores kort på BRIGGSandSTRATTON.com eller ring på 1300 274 447 eller skriv til salesenquires@briggsandstratton.com.au, eller Briggs & Stratton Australia Pty Ltd, 1 Moorebank Avenue, Moorebank, NSW, Australia, 2170.

Garantiperioden starter på købsdatoen for den første almindelige eller erhvervmæssige bruger. "Privat brug" betyder brug i personlig beboelsesmæssig husholdning af en detailkunde. "Erhvervmæssig brug" betyder al anden form for brug, inklusiv erhvervmæssige, indkomstdannende eller lejebaserede formål. Når en motor har været anvendt erhvervmæssigt, skal den herefter anses for at være en motor til erhvervsbrug i henhold til denne garanti.

Gem dit købsbevis. Hvis du ikke kan fremvise dokumentation for den oprindelige købsdato på det tidspunkt, hvor garantikravet gøres gældende, vil produktets fremstillingsdato blive brugt som grundlag for garantiperioden. Produktregistrering kræves ikke for at opnå garantiservice på produkter fra Briggs & Stratton.

Om garantien

Denne garanti dækker alene motor-relaterede materiale- og/eller fremstillingsfejl og ikke udskiftning eller tilbagebetaling for det redskab, hvorpå motoren måtte være monteret. Rutinemæssig vedligeholdelse, hovedeftersyn, justeringer eller normal slitage dækkes ikke under denne garanti. På samme måde gælder denne garanti heller ikke, hvis motoren er ændret eller modificeret, eller hvis motorens serienummer er ødelagt eller fjernet. Denne garanti dækker ikke motorskade eller driftsproblemer som følge af:

1. Brug af dele, der ikke er originale dele fra Briggs & Stratton;
2. Betjening af motoren med utilstrækkelig, forurenede eller forkert type olie;
3. Brug af forurenede eller gammel olie, benzin med mere end 10 % etanol eller brug af alternative brændstoffer som petroleumsvæske eller naturgas på motorer, der ikke oprindeligt er udviklet/fremstillet af Briggs & Stratton til at fungere med sådanne brændstoffer;
4. Snavs, der er trængt ind i motoren på grund af utilstrækkelig vedligeholdelse af luftrensesystemet eller genmontering;
5. Stød mod et objekt med skærebladet i en roterende plæneklipper, løse eller forkert installerede bladadaptere, rotor eller andet krumtapsakselkoblet udstyr eller for høj V-remspænding;
6. Tilhørende dele eller tilbehør som koblinger, transmissioner, udstyrskontroller osv., som ikke leveres af Briggs & Stratton;
7. Overophedning på grund af græsslåning, snavs og affald eller gnaverreder, der tilstopper kølefinerne eller svinghjulsområdet eller drift af motoren uden tilstrækkelig ventilation;
8. Overdreven vibration på grund af for høj hastighed, løs motormontering, løse eller ubalancerede skæreblade eller rotor eller forkert kobling af udstyrskomponenter på krumtapsakslen;
9. Misbrug, mangel på rutinevedligeholdelse, forsendelse, håndtering eller udstyrets opbevaring på lager eller forkert motorinstallation.

Garantiservice kan kun fås gennem autoriserede serviceforhandlere fra Briggs & Stratton. Find din nærmeste serviceforhandler på vores forhandlerkort på BRIGGSandSTRATTON.COM, eller ved at ringe til 1-800-233-3723 (i USA).

80004537 (Rev.B)

Dieses Handbuch enthält Sicherheitshinweise, die Sie auf die Gefahren und Risiken beim Betrieb von Motoren hinweisen und Ihnen helfen sollen, diese Gefahren zu vermeiden. Es enthält außerdem Anweisungen zur richtigen Verwendung und Pflege des Motors. Da Briggs & Stratton nicht genau wissen kann, welches Gerät von diesem Motor angetrieben wird, ist es wichtig, dass Sie diese Anweisungen sowie die Anweisungen für das Gerät, das von diesem Motor angetrieben wird, gründlich durchlesen. **Bewahren Sie diese Original-Bedienungsanleitung zum späteren Nachschlagen auf.**

HINWEIS: Die Abbildungen und Illustrationen in dieser Anleitung dienen nur zur Orientierung und können vom jeweiligen Modell abweichen. Wenden Sie sich bei Fragen an Ihren Händler.

Um in Zukunft Ersatzteile oder technische Unterstützung für Ihren Motor zu erhalten, sollten Sie sich hier die Modell-, Typen- und Codenummer Ihres Motors sowie das Kaufdatum notieren. Diese Nummern befinden sich an Ihrem Motor (siehe Abschnitt **Funktionen und Bedienungselemente**).

Kaufdatum	
Motormodell – Typ – Trim	
Motorseriennummer	

An einigen Motoren befindet sich ein 2D-Barcode. Wenn der Code mit einem 2D-Gerät gescannt wird, wird unsere Website aufgerufen, auf der Sie Informationen zu diesem Produkt bekommen können. Es gelten entsprechende Datenraten. In einigen Ländern ist möglicherweise keine Online-Unterstützung verfügbar.



Recycling-Informationen

		Alle Verpackungsmaterialien, Altöl und Batterien müssen entsprechend den geltenden gesetzlichen Bestimmungen recycelt werden.
--	--	---

Bedienersicherheit

WICHTIGE SICHERHEITSHINWEISE

BEWAHREN SIE DIESE ANWEISUNGEN für später auf.

Sicherheitswarnsymbol und Signalwörter

Das Sicherheitswarnsymbol kennzeichnet Sicherheitsinformationen zu Risiken, die zu Verletzungen führen können. Ein Signalwort (GEFAHR, WARNUNG oder VORSICHT) wird zusammen mit dem Warnsymbol verwendet, um den Grad der Gefahr und die Schwere der möglichen Verletzung anzugeben. Darüber hinaus kann ein Gefahrensymbol zur Kennzeichnung der Art der Gefahr benutzt werden.

GEFAHR weist auf eine Gefahr hin, die **zum Tod oder zu schweren Verletzungen führt**, wenn sie nicht vermieden wird.

WARNUNG weist auf eine Gefahr hin, die **zum Tod oder zu schweren Verletzungen führen könnte**, wenn sie nicht vermieden wird.

VORSICHT weist auf eine Gefahr hin, die **zu leichten bis mittelschweren Verletzungen führen könnte**, wenn sie nicht vermieden wird.

HINWEIS weist auf eine Situation hin, in der **das Produkt beschädigt werden könnte**.

Gefahrensymbole und ihre Bedeutung

Symbol	Bedeutung	Symbol	Bedeutung
	Sicherheitsinformationen zu Gefahren, die zu Verletzungen führen können.		Lesen Sie sich die Bedienungsanleitung gründlich durch, bevor Sie das Gerät einsetzen oder warten.
	Feuergefahr		Explosionsgefahr
	Stromschlaggefahr		Gefährdung durch giftige Dämpfe
	Gefährdung durch heiße Oberflächen		Lärmgefährdung – bei längerem Einsatz wird ein Gehörschutz empfohlen.
	Gefährdung durch hochgeschleuderte Gegenstände – Augenschutz tragen.		Explosionsgefahr
	Erfrierungsgefahr		Rückschlaggefahr
	Amputationsgefahr – bewegliche Teile		Gefährdung durch Chemikalien
	Gefährdung durch Wärme		Ätzend

Sicherheitshinweise

WARNUNG

Einige Komponenten in diesem Produkt und anverwandtes Zubehör enthalten Chemikalien, die im Staat Kalifornien als Erreger von Krebs, Geburtsschäden oder anderen Fortpflanzungsschäden gelten. Nach Arbeiten an diesen Komponenten die Hände waschen.

WARNUNG

Die Motorabgase dieses Produkts enthalten Chemikalien, die in Kalifornien als Erreger von Krebs, Geburtsschäden und anderen Fortpflanzungsschäden gelten.

WARNUNG

Motoren von Briggs & Stratton sind nicht konzipiert und nicht geeignet für den Antrieb von: Fun-Karts, Go-Karts, Freizeitfahrzeugen für Kinder, Geländefahrzeugen für den Motorsport, Motorrädern, Luftkissenfahrzeugen, Luftfahrzeugen oder Fahrzeugen für den Rennsport, wenn dies nicht von Briggs & Stratton genehmigt ist. Für weitergehende Informationen zu Rennsportprodukten siehe www.briggsracing.com. Für Informationen zu Utility- und Side-by-Side-Quads wenden Sie sich bitte an das „Briggs & Stratton Engine Application Center“, 1-866-927-3349. Unangemessener Einsatz der Motoren kann zu schweren Verletzungen oder zum Tod führen.

HINWEIS

Dieser Motor wird von Briggs & Stratton ohne Öl geliefert. Vor Start des Motors muss entsprechend den Anweisungen in dieser Anleitung Öl nachgefüllt werden. Wenn der Motor ohne Öl gestartet wird, wird er so beschädigt, dass er nicht mehr repariert werden kann. Dieser Schaden wird nicht von der Garantie abgedeckt.



WARNUNG

**Kraftstoff und Kraftstoffdämpfe sind extrem leicht entflammbar und explosiv.
Feuer oder Explosionen können zu schweren Verbrennungen oder Tod führen.**

Bei der Betankung

- Den Motor ausschalten und mindestens 2 Minuten lang abkühlen lassen, bevor der Tankdeckel abgenommen wird.
- Den Tank im Freien oder an einem gut belüfteten Ort auffüllen.
- Den Tank nicht überfüllen. Um dem Kraftstoff Platz zum Ausdehnen zu lassen, nicht über die Unterkante des Kraftstofftankstutzens hinaus füllen.
- Den Kraftstoff von Funken, offenen Flammen, Zündflammen, Hitze oder anderen Zündquellen fern halten.
- Kraftstoffleitungen, Tank, Tankdeckel und Anschlüsse regelmäßig auf Risse und Undichtigkeiten überprüfen. Schadhafte Teile austauschen.
- Wenn Kraftstoff verschüttet wurde, warten, bis sich die Dämpfe verflüchtigt haben, bevor der Motor gestartet wird.

Beim Starten des Motors

- Darauf achten, dass Zündkerze, Schalldämpfer, Tankdeckel und Luftfilter (falls vorhanden) an ihrem Platz und sicher befestigt sind.
- Den Motor nicht anlassen, wenn die Zündkerze entfernt wurde.
- Wenn der Motor überfettet ist, den Choke (falls vorhanden) auf OFFENE/BETRIEBS-Position und den Gashebel (falls vorhanden) auf SCHNELLE Position stellen und den Motor anlassen, bis er anspringt.

Beim Betrieb des Geräts

- Den Motor bzw. das Gerät nicht so kippen, dass Kraftstoff verschüttet werden könnte.
- Zum Stoppen des Motors nicht den Choke benutzen.
- Niemals den Motor mit abgenommenem Luftfilter (falls vorhanden) oder Filtereinsatz (falls vorhanden) starten oder laufen lassen.

Beim Ölwechsel

- Wenn das Öl aus dem oberen Öleinfüllrohr abgelassen wird, muss der Kraftstofftank leer sein, weil sonst Kraftstoff auslaufen und Feuer oder Explosionen verursachen kann.

Wenn das Gerät zur Wartung gekippt wird

- Bei Wartungsarbeiten, bei denen das Gerät gekippt werden muss, muss der Kraftstofftank leer sein, weil sonst Kraftstoff auslaufen und Feuer oder Explosionen verursachen kann.

Beim Transport des Geräts

- Das Gerät mit LEEREM Kraftstofftank oder mit GESCHLOSSENEM Kraftstoffhahn transportieren.

Beim Lagern von Kraftstoff oder von Geräten mit Kraftstoff im Tank

- Das Gerät muss immer außerhalb der Reichweite von Brennöfen, Heizöfen, Wasserkochern oder anderen Geräten gelagert werden, die über eine Zündflamme oder andere Zündquellen verfügen, durch die Kraftstoffdämpfe entzündet werden könnten.



WARNUNG

Beim Start des Motors werden Funken erzeugt.

Funken können entflammbare Gase in der Nähe entzünden.

Es kann zu Feuer und Explosionen kommen.

- Wenn sich undichte Gasleitungen in der Nähe befinden, darf der Motor nicht gestartet werden.
- Keine unter Druck stehenden Startflüssigkeiten verwenden, weil sich ihre Dämpfe entzünden könnten.



WARNUNG

GIFTGASGEFAHR. Motorabgase enthalten Kohlenmonoxid, ein giftiges Gas, das einen Menschen innerhalb weniger Minuten töten kann. Es ist unsichtbar, geruchs- und geschmacklos. Auch wenn Sie Abgase nicht riechen, können Sie trotzdem Kohlenmonoxid ausgesetzt sein. Wenn Sie merken, dass Ihnen während der Verwendung dieses Produktes schlecht, schwindelig oder flau wird, schalten Sie das Gerät SOFORT aus und gehen Sie an die frische Luft! Suchen Sie einen Arzt auf! Sie könnten eine Kohlenmonoxidvergiftung haben.

- Dieses Produkt darf NUR im Freien in angemessener Entfernung von Fenstern, Türen und Lüftungsöffnungen eingesetzt werden, damit sich Kohlenmonoxid nicht ansammeln und möglicherweise in Räume eindringen kann, in denen sich Menschen aufhalten.
- Installieren Sie batteriebetriebene Kohlenmonoxid-Warmmelder oder netzbetriebene Warmmelder mit Batterie-Notstromversorgung entsprechend den Herstelleranweisungen. Rauchmelder reagieren nicht auf Kohlenmonoxid.
- Dieses Gerät darf NICHT in Wohnungen, Garagen, Kellern, Zwischenräumen, Schuppen oder anderen teilweise geschlossenen Räumen laufen, selbst wenn Ventilatoren oder offene Fenster zur Belüftung benutzt werden. Kohlenmonoxid kann sich schnell in diesen Räumen ansammeln und dort stundenlang bleiben, auch nachdem das Gerät ausgeschaltet wurde.
- Dieses Produkt muss IMMER in Windrichtung aufgestellt und der Motorauspuff von Räumen weggerichtet werden, in denen sich Menschen aufhalten.



WARNUNG

Rotierende Teile können mit Händen, Füßen, Haaren, Kleidungsstücken oder Schmuck in Berührung kommen und sich darin verfangen.

Es kann zu Amputationen oder anderen schweren Verletzungen kommen.

- Beim Einsatz des Geräts müssen sich alle Schutzvorrichtungen an ihrem Platz befinden.
- Hände und Füße von rotierenden Teilen fern halten.
- Lange Haare hochstecken und Schmuck ablegen.
- Keine lose sitzende Kleidung, herunterbaumelnde Schnüre oder ähnliche Teile tragen, die sich verfangen könnten.



WARNUNG

Laufende Motoren erzeugen Wärme. Teile des Motors, insbesondere der Schalldämpfer, können sehr heiß werden.

Bei Berührung kann es zu schweren Verbrennungen kommen.

Brennbare Fremdkörper wie Laub, Gras usw. können sich entzünden.

- Schalldämpfer, Zylinder und Kühlrippen abkühlen lassen, bevor sie berührt werden.
- Fremdkörperansammlungen vom Schalldämpferbereich und Zylinderbereich entfernen.
- Der Einsatz des Motors auf Wald-, Busch- oder Grasland verstößt gegen das kalifornische Gesetz (public resource code, section 4442), wenn die Auspuffanlage nicht mit einem vorgeschriebenen betriebsfähigen Funkenfänger ausgestattet ist. In anderen Bundesstaaten können ähnliche Gesetze gelten. Einen passenden Funkenfänger für die an diesem Motor installierte Auspuffanlage finden Sie beim Gerätehersteller oder Händler.



WARNUNG

Funken können Feuer oder Stromschläge verursachen.

Ungewollter Start kann schwere Verletzungen verursachen.

Feuergefahr

Vor Einstellungen oder Reparaturen

- Das Zündkabel abziehen und von der Zündkerze fern halten.
- Das Batteriesystem aus dem Motorbatteriefach nehmen. Das Batteriesystem kann in manchen Fällen den Geräteschlüssel ausmachen.
- Die richtigen Werkzeuge verwenden.
- Nicht an Reglerfeder, Gestängen oder anderen Teilen herumbasteln, um die Drehzahl zu erhöhen.

- Ersatzteile müssen den Originalteilen entsprechen und in derselben Position angebracht werden. Andere Teile bringen eventuell nicht die gleiche Leistung, können das Gerät beschädigen und Verletzungen verursachen.
- Nicht mit einem Hammer oder anderen harten Gegenstand gegen das Schwungrad schlagen, weil es sonst später während des Betriebs auseinander platzen könnte.

Bei der Zündfunkenkontrolle

- Einen zugelassenen Zündkerzenprüfer verwenden.
- Die Zündung nicht bei entfernter Zündkerze überprüfen.



Bei Betrieb

- Batteriesystem und Batterieladegerät müssen trocken bleiben. Das Batteriesystem keinem Regen oder Feuchtigkeit aussetzen.
- Um Stromschläge zu vermeiden, ist darauf zu achten, dass kein Wasser in den Stecker gelangt.
- Das Gerät nicht kurzschließen. Niemals Gegenstände in die Batteriekontakte stecken.

Beim Laden des Batteriesystems

- Zum Laden des Briggs & Stratton-Batteriesystems nur das Briggs & Stratton-Batterieladegerät verwenden.
- Das Briggs & Stratton-Batterieladegerät nicht zum Laden anderer Batterien verwenden.
- Batteriesystem und Batterieladegerät müssen trocken bleiben. Batteriesystem bzw. Ladegerät keinem Regen oder Feuchtigkeit aussetzen.
- Beim Lösen des Ladegeräts nicht an der Schnur ziehen, sondern am Stecker, um das Risiko einer Beschädigung von Stecker und Schnur zu verringern.
- Das Ladegerät nicht benutzen, wenn der Stecker oder die Schnur beschädigt sind. Die Schnur kann nicht ausgetauscht werden. Wenn die Schnur beschädigt ist, muss das Ladegerät sofort ausgetauscht werden.
- Das Ladegerät nicht benutzen, wenn es einen schweren Schlag erhalten hat, fallen gelassen wurde oder sonst wie beschädigt worden ist. Wenn das Ladegerät beschädigt ist, muss es ausgetauscht werden. Es kann nicht repariert werden.
- Das Ladegerät nicht auseinander nehmen und nicht versuchen, es zu reparieren.
- Zur Vermeidung von Stromschlägen vor der Reinigung den Ladegerätestecker aus der Steckdose ziehen.
- Das Gerät nicht kurzschließen. Niemals Gegenstände in die Batteriekontakte stecken.
- Das Ladegerät darf nicht von Personen (einschließlich Kindern) mit beeinträchtigten körperlichen oder geistigen Fähigkeiten oder eingeschränkter Wahrnehmung benutzt werden, soweit sie nicht von einer Person, die für ihre Sicherheit verantwortlich ist, im Gebrauch des Geräts unterwiesen worden sind.
- Kinder müssen beaufsichtigt werden, damit sie nicht mit dem Ladegerät spielen können.

Verlängerungsschnur

- Soweit nicht unbedingt nötig, sollte keine Verlängerungsschnur verwendet werden. Bei Verwendung einer ungeeigneten Verlängerungsschnur kann ein Feuer- und Stromschlagrisiko entstehen. Wenn eine Verlängerungsschnur verwendet werden muss, ist darauf zu achten, dass **a.** Anzahl, Größe und Form der Zinken am Verlängerungsschnurstecker dem Ladegerätestecker entsprechen, **b.** die Verlängerungsschnur richtig angeschlossen und in gutem Zustand ist und **c.** die Drahtstärke mindestens AWG (American Wire Gauge) 16 beträgt, um die AC-Nennleistung des Ladegeräts zu ermöglichen.

Beim Lagern des Batteriesystems

- Batteriesystem und Batterieladegerät müssen trocken bleiben. Batteriesystem bzw. Ladegerät keinem Regen oder Feuchtigkeit aussetzen.

Vor Einstellungen oder Reparaturen

- Das Batteriesystem aus dem Motorbatteriefach nehmen.



- Ausrangierte oder gebrauchte Batteriesysteme dürfen nicht verbrannt werden, weil sie explodieren können. Wenn Batteriesysteme verbrannt werden, entstehen giftige Dämpfe und Materialien.
- Keine Batterie verwenden, die verformt, fallen gelassen oder beschädigt worden ist.

Funktionen und Bedienungselemente

Bedienungselemente am Motor

Vergleichen Sie die Abbildung (Abb.: 1, 2, 3, 4) mit Ihrem Motor, um die Positionen der einzelnen Funktionen und Bedienungselemente kennen zu lernen.

- A. Motorkennzeichnung **Modell - Typ - Code**
- B. Zündkerze
- C. Schalldämpfer, Berührungsschutz (falls vorhanden), Funkenfänger (falls vorhanden)
- D. E-Starter
- E. Ölmesstab
- F. Lithium-Ionen-Batteriesystem
- G. Lufteinlassgitter
- H. Kraftstofftank und Deckel
- I. Luftfilter
- J. Gashebel (falls vorhanden)
- K. Batterieladegerät

Symbole zur Motorregelung und ihre Bedeutung

Symbol	Bedeutung	Symbol	Bedeutung
	Motordrehzahl – schnell		Motordrehzahl – langsam
	Motordrehzahl – Stopp		Ein – Aus
	Motorstart – Choke AN		Motorstart – Choke AUS
	Kraftstoff		

Symbole zur Batterieregelung und ihre Bedeutung

Symbol	Bedeutung	Symbol	Bedeutung
	Volt		Ampere
	Doppelt isoliert		Wechselstrom

Symbol	Bedeutung	Symbol	Bedeutung
	Gleichstrom		Bei Underwriters Laboratories, Inc. US & Canada aufgeführtes Produkt
	Bei Underwriters Laboratories, Inc. registriertes Produkt		Hertz
	Batteriesystem richtig recyceln		
	Batteriesystem laden		
	Schlüssel/Batteriesystem entfernen		

Betrieb

Empfehlungen zum Öl

Ölfassungsvermögen: Siehe Abschnitt *Technische Daten*.

Für optimale Leistung empfehlen wir Öle mit Briggs & Stratton-Garantiezerifikat. Andere hochwertige HD-Öle mit der Klassifizierung "for service SF, SG, SH, SJ" oder höher sind zulässig. Keine speziellen Zusätze verwenden.

Die Umgebungstemperaturen bestimmen die richtige Ölviskosität für den Motor. Wählen Sie die beste Viskosität für den voraussichtlichen Temperaturbereich anhand des Diagramms aus.

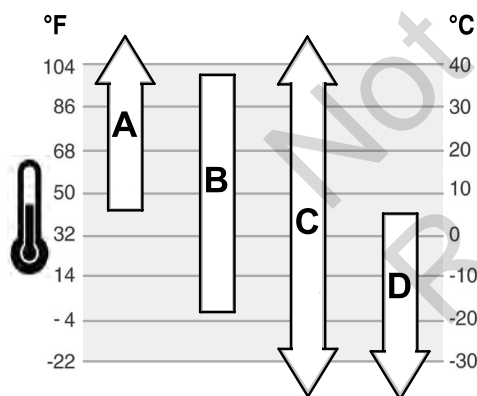

A	SAE 30 - Unter 40 °F (4 °C) führt die Verwendung von SAE 30 zu Startschwierigkeiten.
B	10W-30 - Über 80 °F (27 °C) kann die Verwendung von 10W-30 zu erhöhtem Ölverbrauch führen. Den Ölstand häufiger kontrollieren.
C	Syntheticöl 5W-30
D	5W-30

Ölstandskontrolle

Siehe Abbildung: 5

Vor dem Nachfüllen von Öl bzw. der Ölstandskontrolle

- Darauf achten, dass der Motor waagrecht steht.
 - Schmutz vom Öleinfüllbereich entfernen.
1. Den Ölmesstab (A, Abb. 5) herausnehmen und mit einem sauberen Tuch abwischen.

2. Den Ölmesstab (A, Abb. 5) einsetzen und festziehen.
3. Den Ölmesstab herausziehen und den Ölstand kontrollieren. Bei korrektem Ölstand steht das Öl oben an der Voll-Marke (B, Abb. 5) am Ölmesstab.
4. Bei zu niedrigem Ölstand langsam Öl in die Motoröleinfüllöffnung (C, Abb. 5) gießen. **Nicht überfüllen.** Nach dem Einfüllen des Öls eine Minute warten und dann den Ölstand erneut kontrollieren.
5. Den Ölmesstab (A, Abb. 5) wieder einsetzen und festziehen.

Ölmangel-Schutzsystem (falls vorhanden)

Einige Motoren sind mit einem Ölmangelsensor ausgestattet. Bei niedrigem Ölstand aktiviert der Sensor entweder eine Warnlampe oder stoppt den Motor. Den Motor abstellen und die folgenden Schritte durchgehen, bevor er wieder gestartet wird.

- Darauf achten, dass der Motor waagrecht steht.
- Den Ölstand kontrollieren. Siehe Abschnitt *Ölstandskontrolle*.
- Bei zu niedrigem Ölstand die erforderliche Menge Öl nachfüllen. Den Motor starten und kontrollieren, dass die Warnlampe (falls vorhanden) nicht aktiviert wird.
- Wenn der Ölstand nicht zu niedrig ist, den Motor nicht starten. Wenden Sie sich an einen Briggs & Stratton-Vertragshändler, um das Problem beheben zu lassen.

Empfehlungen zum Kraftstoff

Kraftstoff muss diese Anforderungen erfüllen:

- Sauberes, frisches, unverbleites Benzin.
- Mindestens 87 Oktan/87 AKI (91 RON). Bei Verwendung in großen Höhen siehe die Informationen weiter unten.
- Benzin mit einem Ethanol-Anteil bis zu 10% (Gasohol) ist akzeptabel.

HINWEIS Keine ungenehmigten Benzinsorten wie E15 und E85 verwenden. Kein Öl mit dem Benzin mischen. Den Motor nicht so modifizieren, dass er mit alternativen Kraftstoffen laufen kann. Bei Verwendung nicht zugelassener Kraftstoffe entstehen Schäden an Motorkomponenten, die von der Garantie nicht abgedeckt werden.

Zum Schutz der Kraftstoffanlage vor Kraftstoffrückständen sollte dem Kraftstoff ein Kraftstoffstabilisator beigemischt werden. Siehe *Lagerung*. Nicht jeder Kraftstoff ist gleich. Wenn es zu Start- oder Leistungsproblemen kommt, sollte der Kraftstoff anderswo gekauft oder die Marke gewechselt werden. Der Motor ist für den Betrieb mit Benzin zugelassen. Der Motor hat das Abgassystem EM (Engine Modifications).

Einsatz in großen Höhen

In Höhen über 1500 m ist Benzin mit mindestens 85 Oktan/85 AKI (89 RON) akzeptabel.

Bei Vergasermotoren ist eine Einstellung für große Höhen erforderlich, damit die Leistung beibehalten wird. Wenn der Motor ohne diese Einstellung läuft, kommt es zu Leistungsabfall, erhöhtem Kraftstoffverbrauch und erhöhten Emissionen. Informationen zur Einstellung für große Höhen bekommen Sie bei einem Briggs & Stratton-Vertragshändler. Es wird nicht empfohlen, den Motor mit der Einstellung für große Höhen in Höhen unter 760 m einzusetzen.

Bei Motoren mit elektronischer Kraftstoffeinspritzung (EFI) ist keine Einstellung für große Höhen erforderlich.

Einfüllen von Kraftstoff

Siehe Abbildung: 6

WARNUNG **Kraftstoff und Kraftstoffdämpfe sind extrem leicht entflammbar und explosiv. Feuer oder Explosionen können zu schweren Verbrennungen oder Tod führen.**

Beim Nachfüllen von Kraftstoff

- Den Motor ausschalten und mindestens 2 Minuten lang abkühlen lassen, bevor der Tankdeckel abgenommen wird.
- Den Tank im Freien oder an einem gut belüfteten Ort auffüllen.
- Den Tank nicht überfüllen. Um dem Kraftstoff Platz zum Ausdehnen zu lassen, nicht über die Unterkante des Kraftstofftankstutzens hinaus füllen.
- Den Kraftstoff von Funken, offenen Flammen, Zündflammen, Hitze oder anderen Zündquellen fern halten.
- Kraftstoffleitungen, Tank, Tankdeckel und Anschlüsse regelmäßig auf Risse und Undichtigkeiten überprüfen. Schadhafte Teile austauschen.
- Wenn Kraftstoff verschüttet wurde, warten, bis sich die Dämpfe verflüchtigt haben, bevor der Motor gestartet wird.

1. Den Bereich um den Tankdeckel von Schmutz und Fremdkörpern reinigen. Den Tankdeckel abnehmen.

- Den Kraftstofftank (A, Abb. 6) mit Kraftstoff füllen. Um dem Kraftstoff Platz zum Ausdehnen zu lassen, nicht über die Unterkante des Kraftstofftankstutzens (B) hinaus füllen.
- Den Tankdeckel wieder anbringen.

Batteriesystem laden

Siehe Abbildung: 7, 8



Beim Laden des Batteriesystems

- Zum Laden des Briggs & Stratton-Batteriesystems nur das Briggs & Stratton-Batterieladegerät verwenden.
- Das Briggs & Stratton-Batterieladegerät nicht zum Laden anderer Batterietypen benutzen.
- Batteriesystem und Batterieladegerät müssen trocken bleiben. Batteriesystem bzw. Ladegerät keinem Regen oder Feuchtigkeit aussetzen.
- Beim Lösen des Ladegeräts nicht an der Schnur ziehen, sondern am Stecker, um das Risiko einer Beschädigung von Stecker und Schnur zu verringern.
- Soweit nicht unbedingt nötig, sollte keine Verlängerungsschnur verwendet werden. Bei Verwendung einer ungeeigneten Verlängerungsschnur kann ein Feuer- und Stromschlagrisiko entstehen. Wenn eine Verlängerungsschnur verwendet werden muss, ist auf Folgendes zu achten:
 - Anzahl, Größe und Form der Zinken am Verlängerungsschnurstecker müssen dem Ladegerätstecker entsprechen.
 - Die Verlängerungsschnur muss richtig angeschlossen und in gutem Zustand sein.
 - Für die AC-Nennleistung des Ladegeräts muss die Drahtstärke mindestens AWG 16 betragen.
- Das Ladegerät nicht benutzen, wenn der Stecker oder die Schnur beschädigt sind. Die Schnur kann nicht ausgetauscht werden. Wenn die Schnur beschädigt ist, muss das Ladegerät sofort ausgetauscht werden.
- Das Ladegerät nicht benutzen, wenn es einen schweren Schlag erhalten hat, fallen gelassen wurde oder sonst wie beschädigt worden ist. Wenn das Ladegerät beschädigt ist, muss es ausgetauscht werden. Es kann nicht repariert werden.
- Das Ladegerät nicht auseinander nehmen und nicht versuchen, es zu reparieren.
- Zur Vermeidung von Stromschlägen vor der Reinigung den Ladegerätstecker aus der Steckdose ziehen.
- Das Gerät nicht kurzschließen. Niemals Gegenstände in die Batteriekontakte stecken.
- Das Ladegerät darf nicht von Personen (einschließlich Kindern) mit beeinträchtigten körperlichen oder geistigen Fähigkeiten oder eingeschränkter Wahrnehmung benutzt werden, soweit sie nicht von einer Person, die für ihre Sicherheit verantwortlich ist, im Gebrauch des Geräts unterwiesen worden sind.
- Kinder müssen beaufsichtigt werden, damit sie nicht mit dem Ladegerät spielen können.

Wann das Batteriesystem geladen wird

Zum ersten Mal – Das Lithium-Ionen-Batteriesystem wurde vor der Lieferung teilweise geladen. Um die Ladung beizubehalten und Schäden während der Lagerung zu vermeiden, wurde das Batteriesystem programmiert, in einen „Schlafmodus“ einzutreten. Zum Aufwecken der Batterie ist eine Schnellladung von ca. zehn (10) Sekunden erforderlich. Das Batteriesystem im Ladegerät lassen, bis es vollständig geladen ist. Zum Laden des Batteriesystems siehe den Abschnitt **Wie das Batteriesystem geladen wird** unten.

Nach Bedarf – Zur Kontrolle der verfügbaren Ladung den Batteriestandsanzeigeknopf (E, Abb. 7) drücken und die Batterie entsprechend laden. Siehe den Abschnitt **Batteriestandsanzeige**.

Wie das Batteriesystem geladen wird

- Das Batterieladegerät (F, Abb. 8) an eine Steckdose anschließen.

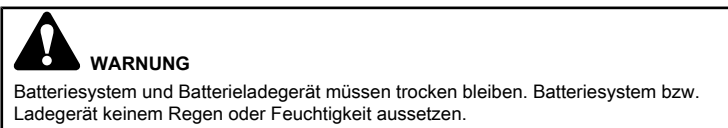

- Das Batterieladegerät (G, Abb. 8) fest in das Batterieladegerät (F) schieben. Wenn die rote Ladekontrolllampe nicht aufleuchtet, das Batteriesystem herausnehmen und erneut einsetzen. Darauf achten, dass das Batteriesystem fest im Batterieladegerät sitzt.

- Eine rote Kontrollleuchte (A, Abb. 7) bedeutet, dass das Batteriesystem normal geladen wird.
- Eine grüne Kontrollleuchte (B) bedeutet, dass das Batteriesystem voll geladen ist.
- Eine BLINKENDE rote Kontrollleuchte (C) bedeutet, dass das Batteriesystem entweder zu heiß oder zu kalt ist und nicht geladen werden kann. Das Batteriesystem angeschlossen lassen. Wenn die normale Betriebstemperatur erreicht ist, beginnt der Ladevorgang automatisch. Zur normalen Betriebstemperatur siehe den Abschnitt **Technische Daten**.
- BLINKENDE rote/grüne Kontrollleuchten (D) bedeuten, dass das Batteriesystem nicht geladen werden kann und ausgetauscht werden muss.

- Aus dem „Schlafmodus“ wacht die Batterie in ca. zehn (10) Sekunden auf.
- Ein vollständig entladenes Batteriesystem braucht ca. eine (1) Stunde, um komplett geladen zu werden. Das Batteriesystem bleibt vollständig geladen, wenn es am Ladegerät bleibt.
- Wenn die grüne Kontrollleuchte anzeigt, dass das Batteriesystem vollständig geladen ist, kann es vom Ladegerät genommen werden.
- Zur Kontrolle der verfügbaren Ladung den Batteriestandsanzeigeknopf (E, Abb. 7) drücken.
- Das Batterieladegerät aus der Steckdose abziehen, wenn es nicht gebraucht wird.

Batteriestandsanzeige

Zur Kontrolle der verfügbaren Ladung den Batteriestandsanzeigeknopf (E, Abb. 7) drücken. Die Kontrollleuchten (H) zeigen die ungefähre verbleibende Ladung des Batteriesystems an.

Kontrollleuchten	Verfügbare Ladung
Vier Leuchten	78 % bis 100 %
Drei Leuchten	55 % bis 77 %
Zwei Leuchten	33 % bis 54 %
Eine Leuchte	10 % bis 32 %
Blinkende Leuchte	weniger als 10 %

Start und Stopp des Motors

Siehe Abbildung: 9, 10, 11

Starten des Motors

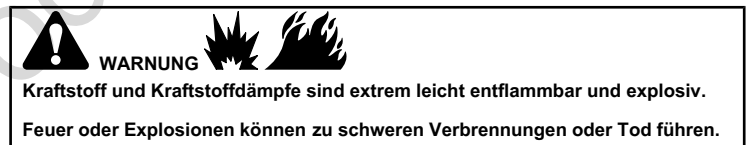

Beim Starten des Motors

- Darauf achten, dass Zündkerze, Schalldämpfer, Tankdeckel und Luftfilter (falls vorhanden) an ihrem Platz und sicher befestigt sind.
- Den Motor nicht anlassen, wenn die Zündkerze entfernt wurde.
- Wenn der Motor überfettet ist, den Choke (falls vorhanden) auf OFFENE/BETRIEBS-Position und den Gashebel (falls vorhanden) auf SCHNELLE Position stellen und den Motor anlassen, bis er anspringt.

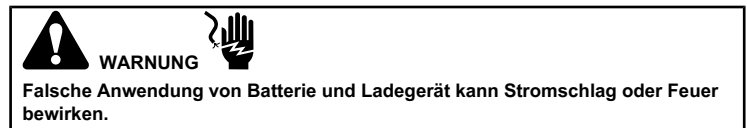

Bei Betrieb

- Batteriesystem und Batterieladegerät müssen trocken bleiben. Das Batteriesystem keinem Regen oder Feuchtigkeit aussetzen.
- Um Stromschläge zu vermeiden, ist darauf zu achten, dass kein Wasser in den Stecker gelangt.
- Das Gerät nicht kurzschließen. Niemals Gegenstände in die Batteriekontakte stecken.



WARNUNG

GIFTGASGEFAHR. Motorabgase enthalten Kohlenmonoxid, ein giftiges Gas, das einen Menschen innerhalb weniger Minuten töten kann. Es ist unsichtbar, geruchs- und geschmacklos. Auch wenn Sie Abgase nicht riechen, können Sie trotzdem Kohlenmonoxid ausgesetzt sein. Wenn Sie merken, dass Ihnen während der Verwendung dieses Produktes schlecht, schwindelig oder flau wird, schalten Sie das Gerät SOFORT aus und gehen Sie an die frische Luft! Suchen Sie einen Arzt auf! Sie könnten eine Kohlenmonoxidvergiftung haben.

- Dieses Produkt darf NUR im Freien in angemessener Entfernung von Fenstern, Türen und Lüftungsöffnungen eingesetzt werden, damit sich Kohlenmonoxid nicht ansammeln und möglicherweise in Räume eindringen kann, in denen sich Menschen aufhalten.
- Installieren Sie batteriebetriebene Kohlenmonoxid-Warmler oder netzbetriebene Warmler mit Batterie-Notstromversorgung entsprechend den Herstelleranweisungen. Rauchmelder reagieren nicht auf Kohlenmonoxid.
- Dieses Gerät darf NICHT in Wohnungen, Garagen, Kellern, Zwischenräumen, Schuppen oder anderen teilweise geschlossenen Räumen laufen, selbst wenn Ventilatoren oder offene Fenster zur Belüftung benutzt werden. Kohlenmonoxid kann sich schnell in diesen Räumen ansammeln und dort stundenlang bleiben, auch nachdem das Gerät ausgeschaltet wurde.
- Dieses Produkt muss IMMER in Windrichtung aufgestellt und der Motorauspuff von Räumen weggerichtet werden, in denen sich Menschen aufhalten.

HINWEIS Dieser Motor wird von Briggs & Stratton ohne Öl geliefert. Vor Start des Motors muss entsprechend den Anweisungen in dieser Anleitung Öl nachgefüllt werden. Wenn der Motor ohne Öl gestartet wird, wird er so beschädigt, dass er nicht mehr repariert werden kann. Dieser Schaden wird nicht von der Garantie abgedeckt.

HINWEIS: Das Gerät ist eventuell mit einer Fernbedienung ausgestattet. Zu Position und Betätigung der Fernbedienung siehe die Geräteanleitung.

1. Den Motorölstand kontrollieren. Siehe Abschnitt **Ölstandskontrolle**.
2. Das Batteriesystem (A, Abb. 9) im Motorbatteriefach oben am Motor installieren. Darauf achten, dass das Batteriesystem sicher befestigt wird. Das Batteriesystem kann in manchen Fällen den Geräteschlüssel ausmachen.

HINWEIS: Zum Aufwecken einer neuen Batterie ist eine **erstmalige Schnellladung** von ca. zehn (10) Sekunden erforderlich. Siehe den Abschnitt **Wann das Batteriesystem geladen wird**.

3. Darauf achten, dass die Bedienungselemente für den Geräteantrieb, falls vorhanden, ausgerastet sind.
4. Den Gashebel (B, Abb. 10), falls vorhanden, auf schnelle Position stellen. Den Motor in schneller Position laufen lassen.
5. **Modelle mit E-Start-Schalter.** Den Sicherheitsbügel (C, Abb. 11) gegen die Griffstange drücken. Den E-Start-Schalter auf Start-Position stellen. Zu Position und Betätigung des E-Start-Schalters siehe die Geräte-Anleitung.
6. **Modelle mit Start-Taste:** Den Sicherheitsbügel (C, Abb. 11) gegen die Griffstange drücken. Die Start-Taste drücken, um den Motor zu starten. Zu Position und Betätigung der Start-Taste siehe die Geräte-Anleitung.
7. **Modelle ohne E-Start-Schalter oder Start-Taste.** Den Sicherheitsbügel (C, Abb. 11) gegen die Griffstange drücken. Der Motor startet automatisch. Zur Betätigung des Motorstoppebels siehe die Geräte-Anleitung.

HINWEIS Um die Lebensdauer des Anlassers zu verlängern, den Anlasser jeweils nur kurz betätigen (maximal fünf Sekunden). Zwischen den Betätigungen jeweils eine Minute warten.

Wenn der Motor nicht anspringt und die Kontrollleuchten des Batteriesystems blinken, ist das Batteriesystem überhitzt oder die Stromaufnahme ist zu hoch. Alle vier Batterie-Kontrollleuchten (H, Abb. 12) blinken zur Warnung 10 Sekunden lang. Das Batteriesystem hat keine Sicherung, wird aber nach 10 Sekunden automatisch zurückgesetzt. Wenn das Batteriesystem zu heiß ist (über 60 °C), muss die Batterie ausgebaut werden und abkühlen. Um bei Rasenmähern übermäßige Stromaufnahme zu vermeiden, ist darauf zu achten, dass das Rasenmähergehäuse sauber und frei von Grasansammlungen und Fremdkörpern bleibt.

HINWEIS: Wenn der Motor nach mehreren Versuchen nicht anspringt, wenden Sie sich bitte an den nächsten Händler, gehen Sie zu **BRIGGSandSTRATTON.com** oder rufen Sie die Nummer **1-800-233-3723** an (in den USA).

Stoppen des Motors

1. **Sicherheitsbügel:** Den Sicherheitsbügel (E, Abb. 11) loslassen.

Gashebel, falls mit Stoppfunktion ausgestattet: Den Gashebel (B, Abb. 10) auf Stopp-Position stellen.

E-Start-Schalter, falls vorhanden: Den E-Start-Schalter auf Position Aus/Stopp stellen. Zu Position und Betätigung des Schalters siehe die Geräte-Anleitung. Den Schlüssel abziehen und an einem sicheren Ort für Kinder unzugänglich aufbewahren.

2. Das Batteriesystem ausbauen. Das Batteriesystem kann in manchen Fällen den Geräteschlüssel ausmachen.

Wartung

HINWEIS Wenn der Motor während der Wartung gekippt wird, muss der Kraftstofftank leer sein und die Seite mit der Zündkerze muss nach oben zeigen. Wenn der Kraftstofftank nicht leer ist und wenn der Motor in eine andere Richtung gekippt wird, kann er eventuell später schwer zu starten sein, weil Öl oder Kraftstoff den Luftfilter und/oder die Zündkerze verschmutzt haben.



WARNUNG

Bei Wartungsarbeiten, bei denen das Gerät gekippt werden muss, muss der Kraftstofftank leer sein, weil sonst Kraftstoff auslaufen und Feuer oder Explosionen verursachen kann.

Wir empfehlen, dass Sie sich für alle Wartungsarbeiten am Motor und an Motorteilen an einen Briggs & Stratton-Vertragshändler wenden.

HINWEIS Zum ordnungsgemäßen Betrieb müssen alle zum Bau dieses Motors verwendeten Komponenten an ihrem Platz bleiben.



WARNUNG



Funken können Feuer oder Stromschläge verursachen.

Ungewollter Start kann schwere Verletzungen verursachen.

Feuergefahr

Vor Einstellungen oder Reparaturen:

- Das Zündkabel abziehen und von der Zündkerze fern halten.
- Das Batteriesystem aus dem Motorbatteriefach nehmen. Das Batteriesystem kann in manchen Fällen den Geräteschlüssel ausmachen.
- Die richtigen Werkzeuge verwenden.
- Nicht an Reglerfeder, Gestängen oder anderen Teilen herumbasteln, um die Drehzahl zu erhöhen.
- Ersatzteile müssen den Originalteilen entsprechen und in derselben Position angebracht werden. Andere Teile bringen eventuell nicht die gleiche Leistung, können das Gerät beschädigen und Verletzungen verursachen.
- Nicht mit einem Hammer oder anderen harten Gegenstand gegen das Schwungrad schlagen, weil es sonst später während des Betriebs auseinander platzen könnte.

Bei der Zündfunkenkontrolle:

- Einen zugelassenen Zündkerzenprüfer verwenden.
- Die Zündung nicht bei entfernter Zündkerze überprüfen.

Erklärung zur Emissionskontrolle

Wartung, Austausch oder Reparatur von Teilen des Abgassystems können von jeder Motorreparaturwerkstatt oder Person durchgeführt werden. Um allerdings gebührenfreie Arbeiten am Abgassystem zu erhalten, müssen derartige Arbeiten von einem Vertragshändler durchgeführt werden. Siehe die Erklärungen zur Emissionskontrolle.

Wartungsplan

Vor jedem Einsatz
<ul style="list-style-type: none"> • Motorölstand prüfen • Bereich um Schalldämpfer und Bedienungselemente reinigen • Lufterlassgitter reinigen
Alle 25 Stunden oder jährlich
<ul style="list-style-type: none"> • Luftfilter reinigen ¹ • Vorfilter reinigen, falls vorhanden
Alle 50 Stunden oder jährlich
<ul style="list-style-type: none"> • Auspuffanlage warten
Jährlich

- Zündkerze austauschen
- Luftfilter austauschen
- Vorfilter austauschen, falls vorhanden
- Kühlsystem warten ¹

¹ Bei hohem Staubaufkommen oder Fremdkörpern in der Luft häufiger reinigen.

Vergaser und Motordrehzahl

Es dürfen keine Einstellungen am Vergaser oder der Motordrehzahl vorgenommen werden. Der Vergaser wurde ab Werk für effizienten Betrieb unter den meisten Einsatzbedingungen eingestellt. Nicht an Reglerfeder, Gestänge oder anderen Teilen manipulieren, um die Drehzahl zu erhöhen. Falls Einstellungen nötig sind, wenden Sie sich bitte an einen Briggs & Stratton-Vertragshändler.

HINWEIS Der Gerätehersteller gibt die Höchstdrehzahl für den am Gerät installierten Motor an. Diese Drehzahl **darf nicht überschritten** werden. Falls Sie nicht sicher sind, wie hoch die maximale Drehzahl für das Gerät ist oder welche Drehzahl ab Werk eingestellt wurde, wenden Sie sich bitte an einen Briggs & Stratton-Vertragshändler. Für sicheren und einwandfreien Betrieb des Geräts darf die Motordrehzahl nur von einem qualifizierten Wartungstechniker eingestellt werden.

Wartung der Zündkerze

Siehe Abbildung: 13

Den Elektrodenabstand (A, Abb. 13) mit einer Drahtlehre (B) kontrollieren. Bei Bedarf den Elektrodenabstand nachstellen. Die Zündkerze einsetzen und mit dem empfohlenen Anzugswert festziehen. Zu Einstellungen des Elektrodenabstands und Anzugswerten siehe den Abschnitt **Technische Daten**.

HINWEIS: In einigen Ländern sind Widerstandszündkerzen zur Unterdrückung von Zündsignalen vorgeschrieben. Wenn dieser Motor ursprünglich mit einer Widerstandszündkerze ausgestattet war, muss zum Austausch derselbe Zündkerzentyp verwendet werden.

Wartung der Auspuffanlage



WARNUNG

Laufende Motoren erzeugen Wärme. Teile des Motors, besonders der Schalldämpfer, können sehr heiß werden.

Bei Berührung kann es zu schweren Verbrennungen kommen.

Brennbare Fremdkörper wie Laub, Gras usw. können sich entzünden.

- Schalldämpfer, Zylinder und Kühlrippen abkühlen lassen, bevor sie berührt werden.
- Fremdkörperansammlungen vom Schalldämpferbereich und Zylinderbereich entfernen.
- Der Einsatz des Motors auf Wald-, Busch- oder Grasland verstößt gegen das kalifornische Gesetz (public resource code, section 4442), wenn die Auspuffanlage nicht mit einem vorgeschriebenen betriebsfähigen Funkenfänger ausgestattet ist. In anderen Bundesstaaten können ähnliche Gesetze gelten. Einen passenden Funkenfänger für die an diesem Motor installierte Auspuffanlage finden Sie beim Gerätehersteller oder Händler.

Fremdkörperansammlungen vom Schalldämpfer- und Zylinderbereich entfernen. Den Schalldämpfer auf Risse, Korrosion oder andere Beschädigungen prüfen. Den Funkenfänger, falls vorhanden, entfernen und auf Beschädigungen oder Kohlenstoffablagerungen prüfen. Falls Schäden gefunden werden, müssen vor der Inbetriebnahme entsprechende Ersatzteile installiert werden.



WARNUNG

Ersatzteile müssen den Originalteilen entsprechen und in derselben Position angebracht werden. Andere Ersatzteile können möglicherweise nicht richtig funktionieren, das Gerät beschädigen und zu Verletzungen führen.

Motorölwechsel

Siehe Abbildung: 14, 15, 16



WARNUNG

Kraftstoff und Kraftstoffdämpfe sind extrem leicht entflammbar und explosiv.

Feuer oder Explosionen können zu schweren Verbrennungen oder Tod führen.

Laufende Motoren erzeugen Wärme. Teile des Motors, insbesondere der Schalldämpfer, können sehr heiß werden.

Bei Berührung kann es zu schweren Verbrennungen kommen.

- Wenn das Öl aus dem oberen Öleinfüllrohr abgelassen wird, muss der Kraftstofftank leer sein, weil sonst Kraftstoff auslaufen und Feuer oder Explosionen verursachen kann.
- Schalldämpfer, Zylinder und Kühlrippen abkühlen lassen, bevor sie berührt werden.

Den Ölstand kontrollieren und bei Bedarf Öl nachfüllen. Siehe Abschnitt **Ölstandskontrolle**. Ein Ölwechsel ist nicht erforderlich. Wenn Sie jedoch das Öl wechseln möchten, befolgen Sie bitte die nachstehenden Anweisungen.

Altöl ist Sondermüll, der ordnungsgemäß entsorgt werden muss. Es gehört nicht in den Hausmüll. Informationen zur Entsorgung von Altöl erhalten Sie bei Behörden, Werkstätten oder Fachhändlern.

Ölablass

Das Öl muss aus dem oberen Öleinfüllrohr abgelassen werden.

1. Bei abgestelltem aber noch warmem Motor das Zündkerzenkabel (D, Abb. 14) abziehen und von der Zündkerze (E) fern halten.
2. Den Ölmesstab (A, Abb. 15) herausziehen.
3. Wenn das Öl aus dem oberen Öleinfüllrohr (C, Abb. 16) abgelassen wird, das Zündkerzenende (E) des Motors nach oben halten. Das Öl in einen zugelassenen Behälter ablassen.



WARNUNG

Wenn das Öl aus dem oberen Öleinfüllrohr abgelassen wird, muss der Kraftstofftank leer sein, weil sonst Kraftstoff auslaufen und Feuer oder Explosionen verursachen kann. Zum Entleeren des Kraftstofftanks den Motor laufen lassen, bis er aus Kraftstoffmangel ausgeht.

Nachfüllen von Öl

- Darauf achten, dass der Motor waagrecht steht.
- Schmutz vom Öleinfüllbereich entfernen.
- Zum Ölfassungsvermögen siehe den Abschnitt **Technische Daten**.

1. Den Ölmesstab (A, Abb. 15) herausnehmen und mit einem sauberen Tuch abwischen.
2. Langsam Öl in die Motoröleinfüllöffnung (C, Abb. 15) gießen. **Nicht überfüllen**. Nach dem Einfüllen des Öls ca. eine Minute warten und dann den Ölstand überprüfen.
3. Den Ölmesstab (A, Abb. 15) einsetzen und festziehen.
4. Den Ölmesstab herausziehen und den Ölstand kontrollieren. Bei korrektem Ölstand steht das Öl oben an der Voll-Marke (B, Abb. 15) am Ölmesstab.
5. Den Ölmesstab (A, Abb. 15) wieder einsetzen und festziehen.
6. Das Zündkerzenkabel (D, Abb. 14) an der Zündkerze (E) anschließen.

Luftfilterwartung

Siehe Abbildung: 17



WARNUNG

Kraftstoff und Kraftstoffdämpfe sind extrem leicht entflammbar und explosiv.

Feuer oder Explosionen können zu schweren Verbrennungen oder Tod führen.

- Niemals den Motor mit abgenommenem Luftfilter (falls vorhanden) oder Filtereinsatz (falls vorhanden) starten oder laufen lassen.

HINWEIS Zur Reinigung des Filters keine Druckluft und keine Lösungsmittel verwenden. Druckluft kann den Filter beschädigen und Lösungsmittel zersetzen ihn.

Siehe den **Wartungsplan** für Wartungsanforderungen.

Papier-Luftfilter

1. Die Abdeckung (B, Abb. 17) öffnen.
2. Den Filter (C, Abb. 17) herausnehmen.
3. Den Vorfilter (E, Abb. 17), falls vorhanden, vom Filter abnehmen. Um Fremdkörper zu lösen, mit dem Filter leicht auf eine harte Oberfläche klopfen. Wenn der Filter sehr schmutzig ist, muss er ausgetauscht werden.
4. Den Vorfilter in flüssigem Reinigungsmittel und Wasser waschen. Dann gründlich an der Luft trocknen lassen. **Den Vorfilter nicht ölen.**
5. Den trockenen Vorfilter, falls vorhanden, am Filter anbringen.
6. Den Filter (C, Abb. 17) anbringen.
7. Die Abdeckung (B, Abb. 17) schließen.

Wartung des Kühlsystems



Laufende Motoren erzeugen Wärme. Teile des Motors, besonders der Schalldämpfer, können sehr heiß werden.

Bei Berührung kann es zu schweren Verbrennungen kommen.

Brennbare Fremdkörper wie Laub, Gras usw. können sich entzünden.

- Schalldämpfer, Zylinder und Kühlrippen abkühlen lassen, bevor sie berührt werden.
- Fremdkörperansammlungen vom Schalldämpferbereich und Zylinderbereich entfernen.

HINWEIS Zur Reinigung des Motors kein Wasser verwenden. Wasser könnte die Kraftstoffanlage verunreinigen. Den Motor mit einer Bürste oder einem trockenen Lappen reinigen.

Dieser Motor ist luftgekühlt. Schmutz oder Fremdkörper können die Luftströmung einschränken und Überhitzung des Motors und in der Folge Leistungsverlust und verkürzte Lebensdauer des Motors verursachen.

1. Fremdkörper mit einer Bürste oder einem trockenen Lappen vom Lufterlassgitter beseitigen.
2. Gestänge, Federn und Bedienungselemente sauber halten.
3. Den Bereich um und hinter dem Schalldämpfer, falls vorhanden, von brennbaren Fremdkörpern frei halten.
4. Darauf achten, dass die Ölkühlrippen frei von Schmutz und Fremdkörpern sind.

Nach einer gewissen Zeit können sich Fremdkörper in den Zylinderkühlrippen ansammeln und Motorüberhitzung verursachen. Um diese Fremdkörper zu beseitigen, muss der Motor teilweise auseinander gebaut werden. Lassen Sie das Luftkühlungssystem entsprechend den Empfehlungen im **Wartungsplan** von einem Briggs & Stratton-Vertragshändler kontrollieren und reinigen.

Entsorgung des Lithium-Ionen-Batteriesystems



Batteriechemikalien sind giftig und ätzend.

Feuer oder Explosionen können zu schweren Verbrennungen oder Tod führen.

- Ausrangierte oder gebrauchte Batteriesysteme dürfen nicht verbrannt werden, weil sie explodieren können. Wenn Batteriesysteme verbrannt werden, entstehen giftige Dämpfe und Materialien.
- Keine Batterie verwenden, die verformt, fallen gelassen oder beschädigt worden ist.

Gebrauchte und weggeworfene Batteriesysteme haben sehr wahrscheinlich immer noch eine kleine elektrische Ladung und müssen mit Vorsicht behandelt werden. Bei der Entsorgung ausrangierter oder gebrauchter Batteriesysteme sind immer alle geltenden Bestimmungen zu beachten.

RBRC-Siegel (Rechargeable Battery Recycling Corporation)



RBRC ist eine gemeinnützige öffentliche Dienstleistungsorganisation, die auf das Recycling gebrauchter aufladbarer Batterien spezialisiert ist. Um eine Sammelstelle in Ihrer Nähe zu finden, können Sie gebührenfrei die Nummer 1-800-8-BATTERY oder 1-877-2-RECYCLE anrufen. Weitere Informationen und eine Liste mit Recycling-Stätten finden Sie auf der RBRC-Website unter www.call2recycle.org.

Lagerung

Siehe Abbildung: 18



Kraftstoff und Kraftstoffdämpfe sind extrem leicht entflammbar und explosiv.

Feuer oder Explosionen können zu schweren Verbrennungen oder Tod führen.

Stromschlag

Beim Lagern von Kraftstoff oder von Geräten mit Kraftstoff im Tank

- Das Gerät muss immer außerhalb der Reichweite von Brennöfen, Heizöfen, Wasserkochern oder anderen Geräten gelagert werden, die über eine Zündflamme oder andere Zündquellen verfügen, durch die Kraftstoffdämpfe entzündet werden könnten.

Beim Lagern des Batteriesystems

- Batteriesystem und Batterieladegerät müssen trocken bleiben. Batteriesystem bzw. Ladegerät keinem Regen oder Feuchtigkeit aussetzen.

HINWEIS Den Motor in horizontaler Position abstellen (normale Betriebsposition). Wenn der Motor für Wartungsarbeiten gekippt wird, muss der Kraftstofftank leer sein und die Seite mit der Zündkerze muss nach oben zeigen. Wenn der Kraftstofftank nicht leer ist und wenn der Motor in eine andere Richtung gekippt wird, kann er eventuell später schwer zu starten sein, weil Öl oder Kraftstoff den Luftfilter und/oder die Zündkerze verschmutzt haben.

Kraftstoffanlage

Kraftstoff kann altern, wenn er länger als 30 Tage gelagert wird. Durch abgestandenen Kraftstoff bilden sich Rückstände in der Kraftstoffanlage oder an wichtigen Vergaserteilen. Um Kraftstoff frisch zu halten, sollte **Briggs & Strattons**

Advanced-Formula-Kraftstoffstabilisator verwendet werden, der überall dort erhältlich ist, wo Originalteile von Briggs & Stratton verkauft werden.

Wenn ein Kraftstoffstabilisator entsprechend den Anweisungen zugegeben wird, braucht das Benzin nicht aus dem Motor abgelassen zu werden. Den Motor zwei (2) Minuten lang laufen lassen, um den Stabilisator vor der Lagerung durch die Kraftstoffanlage zirkulieren zu lassen.

Wenn das Benzin im Motor nicht mit Kraftstoffstabilisator behandelt wurde, muss es in einen zugelassenen Behälter abgelassen werden. Den Motor so lange laufen lassen, bis er aufgrund von Kraftstoffmangel stoppt. Es wird empfohlen, einen Kraftstoffstabilisator in den Lagerungsbehälter zu geben, um den Kraftstoff frisch zu halten.

Batteriesystem und Ladegerät

Das Ladegerät abtrennen und an einem kühlen, trockenen Ort aufbewahren, wenn es nicht gebraucht wird. In feuchten Bereichen kann es zu Korrosion von Klemmen und elektrischen Kontakten kommen. Bei Lagerung über längere Zeit bei hohen Temperaturen (50 °C) kann das Batteriesystem dauerhaften Schaden nehmen. Elektrische Klemmen und Kontakte an Batteriesystemen und Ladegerät kontrollieren. Mit einem sauberen Lappen abwischen oder mit Druckluft sauber blasen.

Nach der Lagerung kann normales Aufladen erforderlich sein. Zur Kontrolle der verfügbaren Ladung den Batteriestandsanzeigeknopf (E, Abb. 18) drücken und die Batterie entsprechend laden. Siehe den Abschnitt **Batteriestandsanzeige**.

Fehlersuche und -behebung

Wenden Sie sich für Unterstützung an den nächsten Händler, gehen Sie zu **BRIGGSandSTRATTON.com** oder rufen Sie die Nummer **1-800-233-3723** an (in den USA).

Technische Daten

Modell: 100000	
Hubraum	9.93 ci (163 cc)
Bohrung	2.688 in (68,28 mm)
Hub	1.75 in (44,45 mm)
Ölmenge	15 oz (,44 L)
Elektrodenabstand	.030 in (,76 mm)
Zündkerzen-Anzugswert	180 lb-in (20 Nm)
Anker-Luftspalt	.006 - .014 in (,15 - ,36 mm)
Einlassventilspiel	.004 - .008 in (,10 - ,20 mm)
Auslassventilspiel	.004 - .008 in (,10 - ,20 mm)

Lithium-Ionen-Batterie	
Lithium-Ionen-Batteriesystem	10,8 V (10,8 V)
Minuten Ladezeit	60
Ladestrom	2 A (2 A)
AC-Eingang des Ladegeräts (variabel)	90 - 240 V
Betriebstemperatur	32 - 113°F (0 - 45°C)

Die Motorleistung nimmt alle 300 m über Meeresniveau um jeweils 3,5 % und alle 5,6 °C oberhalb von 25 °C um jeweils 1 % ab. Der Motor läuft zufriedenstellend bei einem Winkel bis zu 15°. Angaben zum sicheren Betrieb an Hängen finden Sie in der Bedienungsanleitung des vom Motor angetriebenen Geräts.

Ersatzteile – Modell: 100000	
Ersatzteil	Teilenummer
Luftfilter (siehe Abb. 17)	593260
Luftfilter, Vorfilter (siehe Abb. 17)	594055
Öl – SAE 30	100005
Advanced-Formula-Kraftstoffstabilisator	100117, 100120
Widerstandszündkerze	594056
Zündkerzenschlüssel	19576
Funkenprüfer	19368
Lithium-Ionen-Batteriesystem (US/Kanada)	593559
Lithium-Ionen-Batteriesystem (EU/UK/AU)	593560
Lithium-Ionen-Batterie-Ladegerät (US/Kanada)	593561
Lithium-Ionen-Batterie-Ladegerät (EU)	593562
Lithium-Ionen-Batterie-Ladegerät (UK)	593576
Lithium-Ionen-Batterie-Ladegerät (AU)	594501

Wir empfehlen, dass Sie sich für alle Wartungsarbeiten am Motor und an Motorteilen an einen Briggs & Stratton-Vertragshändler wenden.

Nennleistungen: Die Bruttonennleistung für die einzelnen Modelle mit gasbetriebenen Motor wird in Übereinstimmung mit SAE-Code (Society of Automotive Engineers) J1940 (Small Engine Power & Torque Rating Procedure) angegeben und gemäß SAE J1995 bewertet. Die Drehmomentwerte wurden für die Motoren, die auf dem Etikett mit „rpm“ versehen sind, bei 2600 U/min. und für alle anderen bei 3060 U/min. ermittelt, die PS-Werte bei 3600 U/min. Die Leistungskennlinien können auf www.BRIGGSandSTRATTON.COM eingesehen werden. Die Nettoleistungswerte wurden mit montiertem Auspuff und Luftfilter gemessen, während die Bruttoleistungswerte ohne diese Anbauten ermittelt wurden. Die tatsächliche Bruttomotorleistung ist höher als die Nutzleistung des Motors und wird u. a. durch die Betriebsbedingungen und Abweichungen von Motor zu Motor bestimmt. In Anbetracht der breiten Vielfalt an Produkten, in die Motoren eingebaut werden, kann es sein, dass der Motor nicht die bewertete Bruttoleistung entwickelt, wenn er in einem bestimmten motorgetriebenen Gerät verwendet wird. Dieser Unterschied lässt sich auf eine Vielzahl von Faktoren zurückführen, einschließlich u. a. Vielfalt der Motorbestandteile (Luftreiniger, Auspuff, Ladung, Kühlung, Vergaser, Kraftstoffpumpe usw.), Einschränkungen bezüglich der Anwendung, Betriebsbedingungen (Temperatur, Luftfeuchtigkeit, Einsatzhöhe) und Abweichungen von Motor zu Motor. Aufgrund von Herstellungs- und Kapazitätsengpässen kann Briggs & Stratton für diesen Motor ersatzweise einen Motor mit höherer Nennleistung liefern.

Garantie Briggs & Stratton Motorgarantie

Gültig ab Januar 2016

Beschränkte Garantie

Briggs & Stratton repariert und/oder ersetzt während des unten genannten Garantiezeitraums kostenlos jegliche Teile des Gerätes, die Material- und/oder Verarbeitungsfehler aufweisen. Die Transportkosten für das zur Reparatur oder zum Austausch eingesandte Produkt unter dieser Garantie müssen vom Käufer getragen werden. Diese Garantie ist für die Zeiträume und unter den unten genannten Bedingungen wirksam. Für Garantieleistungen finden Sie mit Hilfe unserer Händlersuchkarte auf www.BRIGGSandSTRATTON.com den nächstgelegenen Vertragshändler. Der Käufer muss den Vertragshändler kontaktieren und diesem das Produkt für Inspektion und Tests zur Verfügung stellen.

Es besteht keine andere ausdrückliche Garantie. Implizierte Garantien, einschließlich Garantien der allgemeinen Gebrauchstauglichkeit oder Eignung für einen bestimmten Zweck, sind auf ein Jahr ab Kaufdatum oder auf den gesetzlich zugelassenen Umfang beschränkt. Die Haftbarkeit für Folge- oder Begleitschäden ist soweit ausgeschlossen,

wie gesetzlich zulässig. In einigen Staaten ist die Dauer der implizierten Garantie bzw. die Beschränkung von Folge- oder Begleitschäden nicht zulässig, daher könnte die oben genannte Beschränkung oder Ausnahme eventuell nicht auf Sie zutreffen. Diese Garantieleistung verleiht Ihnen bestimmte Rechte, neben denen Sie noch andere Rechte haben können, die von Land zu Land abweichen ⁴.

Standard-Garantiefristen ^{1, 2}		
Marke / Produkttyp	Private Nutzung	Gewerbliche Nutzung
Vanguard™ ³	36 Monate	36 Monate
Commercial Turf Series™ ; Commercial Series	24 Monate	24 Monate
Motoren mit Dura-Bore™-Gusseisenlaufbuchse	24 Monate	12 Monate
Alle anderen Briggs & Stratton-Motoren	24 Monate	3 Monate

¹ Dies sind unsere Standard-Garantiefristen, neben denen noch andere Garantieabdeckungen vorhanden sein können, die während des Veröffentlichungszeitpunkts noch nicht festgelegt worden waren. Eine Auflistung der aktuellen Garantiefristen für unsere Motoren finden Sie unter BRIGGSandSTRATTON.com oder bei Ihrem Briggs & Stratton-Fachhändler.

² Es besteht keine Garantie auf Motoren in Geräten, die zur Erzeugung von Energie eingesetzt werden, die die Energie aus dem öffentlichen Stromnetz ersetzen soll, oder auf Notstrom-Generatoren, die für kommerzielle Zwecke verwendet werden. Die Garantie erstreckt sich nicht auf Motoren, die in Rennwettbewerben oder auf gewerblichen oder Mietrennbahnen eingesetzt werden.

³ An Notstrom-Generatoren installierte Vanguard-Motoren: 24 Monate bei privater Nutzung, keine Garantie bei gewerblicher Nutzung. An Nutzfahrzeugen installierte Vanguard-Motoren: 24 Monate bei privater Nutzung, 24 Monate bei gewerblicher Nutzung. Flüssigkeitsgekühlte Dreizylinder-Vanguard-Motoren: siehe Briggs & Stratton-Garantieschein für 3/LC-Motoren.

⁴ In Australien - Unsere Waren werden mit Garantien ausgeliefert, die nicht vom australischen Verbrauchergesetz ausgeschlossen werden können. Bei größeren Defekten haben Sie das Recht auf Ersatz oder Rückerstattung sowie auf Entschädigung für alle anderen vorhersehbaren Verluste oder Schäden. Auch bei geringeren Defekten haben Sie ein Anrecht auf Reparatur oder Austausch von Produkten, die von unannehmbare Qualität sind. Für Garantieleistungen finden Sie mit Hilfe unserer Händlersuchkarte auf www.BRIGGSandSTRATTON.com den nächstgelegenen Vertragshändler. Sie können sich jedoch auch telefonisch unter 1300 274 447, per E-Mail unter salesenquires@briggsandstratton.com.au oder schriftlich an Briggs & Stratton Australia Pty Ltd, 1 Moorebank Avenue, Moorebank, NSW, Australien, 2170 nach dem nächstgelegenen Vertragshändler erkundigen.

Die Garantiezeit beginnt mit dem Datum des Kaufs durch den ersten Einzelhandelskunden oder gewerblichen Endverbraucher. „Private Nutzung“ bedeutet die private Verwendung im eigenen Haushalt durch einen Einzelhandelskunden. „Gewerbliche Nutzung“ bezieht sich auf alle anderen Verwendungen, einschließlich der Verwendung für kommerzielle, Einkommen erzeugende oder Vermietungszwecke. Sobald ein Motor einmal gewerblich eingesetzt worden ist, wird er für die Zwecke dieser Gewährleistung auch weiterhin als Motor für den gewerblichen Einsatz angesehen.

Bewahren Sie Ihren Kaufbeleg gut auf. Wenn Sie bei einer erforderlichen Garantieleistung keinen Kaufbeleg vorlegen, aus dem das Kaufdatum hervorgeht, wird das Herstellungsdatum des Produkts zur Festlegung des Garantiezeitraums herangezogen. Eine Produktregistrierung ist nicht erforderlich, um Garantieleistungen für Briggs & Stratton-Produkte zu erhalten.

Zur Garantie

Diese Garantie deckt nur Material- und/oder Verarbeitungsschäden am Motor ab und nicht den Austausch oder die Rückerstattung für das Gerät, an dem der Motor installiert ist. Routinemäßige Wartungsarbeiten, Einstellungen oder normale Abnutzung sind nicht Gegenstand dieser Garantie. Die Garantie erlischt, wenn der Motor modifiziert oder die Seriennummer des Motors beschädigt oder entfernt wurde. Die Garantie deckt keine Motorschäden oder Leistungsprobleme ab, die durch Folgendes hervorgerufen werden:

1. Die Verwendung von Teilen, die keine Briggs & Stratton-Originalteile sind;
2. Den Betrieb von Motoren mit zu wenig oder verschmutztem Öl oder einer falschen Schmierölsorte;
3. Die Verwendung von verschmutztem oder altem Kraftstoff, Benzin mit einem Ethanolanteil von über 10% oder alternativen Kraftstoffen wie Flüssiggas oder Erdgas bei Motoren, die von Briggs & Stratton nicht für den Betrieb mit solchen Kraftstoffen konzipiert/ hergestellt wurden;
4. Schmutz, der infolge einer unzureichenden Luftfilterwartung oder eines falschen Wiederzusammenbaus in den Motor gelangt;
5. Auftreffen eines Kreiselmäher-Schnittmessers auf einen harten Gegenstand, lose oder unsachgemäß installierte Messeradapter, Impeller oder andere, an die Kurbelwelle angekuppelte Vorrichtungen oder zu hohe Keilriemenspannung;
6. Verbundene Teile oder Baugruppen wie Kupplungen, Getriebe, Gerätesteuern usw., die nicht von Briggs & Stratton stammen;

7. Überhitzung infolge von Blockierung der Kühlrippen oder des Schwungradbereichs durch geschnittenes Gras, Schmutz, Fremdkörper oder Nagetiernester oder durch den Betrieb des Motors bei ungenügender Belüftung;
8. Übermäßige Vibrationen durch Überdrehen, lose Motormontage, lose oder ungleichmäßige Schnittmesser oder Impeller oder ein unsachgemäßes Ankuppeln von Gerätekomponenten an die Kurbelwelle;
9. Missbrauch, Mängel bei der Routine-Wartung, dem Transport, der Handhabung oder der Lagerung des Geräts oder unsachgemäße Motorinstallation.

Garantieleistungen werden ausschließlich von Briggs & Stratton-Vertragshändlern erbracht. Den nächsten Vertragshändler finden Sie auf unserer Händlersuchkarte auf BRIGGSandSTRATTON.COM oder unter der Nummer 1-800-233-3723 (in den USA).

80004537 (Ver. B)

Not for
Reproduction

Το παρόν εγχειρίδιο περιέχει πληροφορίες σχετικά με την ασφάλεια, ούτως ώστε να γνωρίζετε τους κινδύνους που σχετίζονται με τους κινητήρες και πώς μπορείτε να τους αποφύγετε. Περιέχει επίσης οδηγίες για τη σωστή χρήση και φροντίδα του κινητήρα. Η Briggs & Stratton Corporation δεν γνωρίζει απαραίτητα σε ποιο είδος εξοπλισμού πρόκειται να χρησιμοποιηθεί ο παρών κινητήρας και, για τον λόγο αυτό, είναι σημαντικό να διαβάσετε προσεκτικά και να κατανοήσετε τις οδηγίες λειτουργίας του εξοπλισμού. **Φυλάξτε αυτές τις οδηγίες για μελλοντική χρήση.**

ΣΗΜΕΙΩΣΗ: Τα μεγέθη και οι απεικονίσεις στο παρόν εγχειρίδιο παρέχονται μόνο για αναφορά και μπορεί να διαφέρουν από το δικό σας μοντέλο. Επικοινωνήστε με τον τοπικό σας αντιπρόσωπο εάν έχετε ερωτήσεις.

Για ανταλλακτικά ή τεχνική υποστήριξη, σημειώστε παρακάτω το μοντέλο, τον τύπο και τους κωδικούς του κινητήρα καθώς και την ημερομηνία αγοράς. Οι αριθμοί αυτοί βρίσκονται επάνω στον κινητήρα (ανατρέξτε στην ενότητα **Χαρακτηριστικά και Χειριστήρια**).

Ημερομηνία αγοράς	
Μοντέλο κινητήρα - Τύπος - Κωδικός	
Αριθμός σειράς κινητήρα	

Ανατρέξτε στον 2 διαστάσεων γραμμωτό κώδικα που υπάρχει σε ορισμένους κινητήρες. Όταν τον ζαρώσετε με συσκευή με ικανότητα ανάγνωσης 2 διαστάσεων, ο κωδικός θα σας μεταφέρει στον ιστότοπο όπου μπορείτε να αποκτήσετε πρόσβαση σε πληροφορίες υποστήριξης για αυτό το προϊόν. Ισχύουν χρεώσεις δεδομένων. Σε ορισμένες χώρες ενδέχεται να διατίθεται online υποστήριξη πληροφόρησης.



Πληροφορίες ανακύκλωσης

		Κάθε είδους συσκευασία, χρησιμοποιημένα λάδια και μπαταρίες πρέπει να ανακυκλώνονται σύμφωνα με τους ισχύοντες κανονισμούς.
--	--	---

Ασφάλεια Χειριστή

ΣΗΜΑΝΤΙΚΕΣ ΟΔΗΓΙΕΣ ΣΧΕΤΙΚΑ ΜΕ ΤΗΝ ΑΣΦΑΛΕΙΑ

ΦΥΛΑΞΤΕ ΑΥΤΕΣ ΤΙΣ ΟΔΗΓΙΕΣ για μελλοντική χρήση.

Σύμβολο ειδοποίησης ασφαλείας και προειδοποιητικές λέξεις

Το σύμβολο ειδοποίησης ασφαλείας παρέχει πληροφορίες σχετικά με τους κινδύνους που μπορούν να προκαλέσουν σωματικό τραυματισμό. Μαζί με το σύμβολο ειδοποίησης χρησιμοποιείται μια προειδοποιητική λέξη (ΚΙΝΔΥΝΟΣ, ΠΡΟΕΙΔΟΠΟΙΗΣΗ ή ΠΡΟΣΟΧΗ) η οποία υποδεικνύει την πιθανότητα και τη σοβαρότητα του πιθανού τραυματισμού. Επιπλέον, για τον χαρακτηρισμό του τύπου του κινδύνου μπορεί να χρησιμοποιείται κάποιο συναφές σύμβολο.

Η ένδειξη **ΚΙΝΔΥΝΟΣ** δηλώνει κίνδυνο ο οποίος, εάν δεν αποφευχθεί, **θα προκαλέσει θάνατο ή σοβαρό τραυματισμό.**

Η ένδειξη **ΠΡΟΕΙΔΟΠΟΙΗΣΗ** δηλώνει κίνδυνο ο οποίος, εάν δεν αποφευχθεί, **θα μπορούσε να προκαλέσει θάνατο ή σοβαρό τραυματισμό.**

Η ένδειξη **ΠΡΟΣΟΧΗ** δηλώνει κίνδυνο ο οποίος, εάν δεν αποφευχθεί, **θα μπορούσε να προκαλέσει τραυματισμό μικρού ή μεσαίου βαθμού.**

Η ένδειξη **ΕΠΙΣΗΜΑΝΣΗ** δηλώνει μια κατάσταση η οποία **θα μπορούσε να προκαλέσει βλάβη του προϊόντος.**

Σύμβολα κινδύνου και τι σημαίνουν

Σύμβολο	Επεξήγηση	Σύμβολο	Επεξήγηση
	Πληροφορίες ασφαλείας σχετικά με κινδύνους που μπορούν να προκαλέσουν τραυματισμό ατόμων.		Διαβάστε και κατανοήστε το εγχειρίδιο χειριστή πριν τη χρήση ή το σέρβις της μονάδας.
	Κίνδυνος πυρκαγιάς		Κίνδυνος έκρηξης
	Κίνδυνος ηλεκτροπληξίας		Κίνδυνος από τοξικές αναθυμιάσεις
	Κίνδυνος από καυτή επιφάνεια		Κίνδυνος από θόρυβο - Συνιστάται προστασία ακοής για παρατεταμένη χρήση.
	Κίνδυνος από εκτινασόμενα αντικείμενα - Φοράτε προστασία ματιών.		Κίνδυνος έκρηξης
	Κίνδυνος κρυοπαγημάτων		Κίνδυνος ανάδρασης
	Κίνδυνος ακρωτηριασμού - κινούμενα μέρη		Χημικός κίνδυνος
	Κίνδυνος από θερμότητα		Διαβρωτικό

Μηνύματα ασφαλείας



ΠΡΟΕΙΔΟΠΟΙΗΣΗ

Ορισμένα μέρη στο παρόν προϊόν και στα παρελκόμενα αυτού περιέχουν ουσίες οι οποίες, σύμφωνα με έρευνες που πραγματοποιήθηκαν στην Πολιτεία της Καλιφόρνια, προκαλούν καρκίνο, εκ γενετής ανωμαλίες ή άλλες αναπαραγωγικές βλάβες. Να πλένετε τα χέρια σας μετά τον χειρισμό.



ΠΡΟΕΙΔΟΠΟΙΗΣΗ

Τα αέρια που εκπέμπει ο παρών κινητήρας περιέχουν χημικές ουσίες οι οποίες, σύμφωνα με έρευνες που πραγματοποιήθηκαν στην Πολιτεία της Καλιφόρνια, προκαλούν καρκίνο, εκ γενετής ανωμαλίες ή άλλες αναπαραγωγικές βλάβες.



ΠΡΟΕΙΔΟΠΟΙΗΣΗ

Οι κινητήρες Briggs & Stratton δεν είναι σχεδιασμένοι για μετάδοση ισχύος και δεν πρέπει να χρησιμοποιούνται για τον ως άνω σκοπό σε: αυτοκινητίδια αναψυχής (fun-karts, go-karts), παιδικά οχήματα, οχήματα αναψυχής, αθλητικά οχήματα παντός εδάφους (ATV), μοτοσυκλέτες, αερόστρωμα οχήματα (χόμπερκραφτ), αεροσκάφη ή αγωνιστικά οχήματα μη εγκεκριμένα από την Briggs & Stratton. Για πληροφορίες σχετικά με αγωνιστικά προϊόντα, επισκεφθείτε τη σελίδα www.briggsracing.com. Για οχήματα ειδικών χρήσεων και τετράτροχα οχήματα παντός εδάφους side-by-side, καλέστε το κέντρο εφαρμογών κινητήρων της Briggs & Stratton στον αριθμό 1-866-927-3349. Η μη ενδεδειγμένη χρήση του κινητήρα μπορεί να προκαλέσει σοβαρό τραυματισμό ή θάνατο.

ΕΠΙΣΗΜΑΝΣΗ

Ο παρών κινητήρας αποστέλλεται από την Briggs & Stratton χωρίς λάδι. Προτού εκκινήσετε τον κινητήρα, βεβαιωθείτε ότι έχετε προσθέσει λάδι σύμφωνα με τις οδηγίες που παρέχονται στο εγχειρίδιο. Εάν θέσετε τον κινητήρα σε λειτουργία χωρίς λάδι, θα υποστεί ανεπανόρθωτη βλάβη η οποία δεν καλύπτεται από την εγγύηση.



ΠΡΟΕΙΔΟΠΟΙΗΣΗ

Το καύσιμο και οι αναθυμιάσεις του συνιστούν εξαιρετικά εύφλεκτες και εκρηκτικές ουσίες.

Ενδεχόμενη φωτιά ή έκρηξη μπορούν να προκαλέσουν σοβαρά εγκαύματα ή θάνατο.

Κατά την προσθήκη καυσίμου

- Σβήστε τον κινητήρα και αφήστε τον να κρυώσει για τουλάχιστον 2 λεπτά προτού να αφαιρέσετε το πώμα του ντεπόζιτου καυσίμου.
- Γεμίστε το ντεπόζιτο καυσίμου σε εξωτερικό ή καλά αεριζόμενο χώρο.
- Μη γεμίζετε υπερβολικά το ντεπόζιτο καυσίμου. Μην υπερβαίνετε το κάτω μέρος του στομίου του ντεπόζιτου καυσίμου, ώστε να υπάρχει χώρος για τη διαστολή του καυσίμου.
- Φροντίστε ώστε η βενζίνη να μην έρχεται σε επαφή με σπινθήρες, γυμνές φλόγες, οδηγούς φλόγες, θερμότητα και άλλες πηγές ανάφλεξης.
- Ελέγχετε συχνά τις σωληνώσεις καυσίμου, το ντεπόζιτο καυσίμου, το πώμα και τα εξαρτήματα σύνδεσης για ρωγμές και διαρροές. Προβείτε σε αντικαταστάσεις εάν είναι απαραίτητο.
- Εάν χυθεί καύσιμο, περιμένετε έως ότου εξατμιστεί προτού να προβείτε σε εκκίνηση του κινητήρα.

Κατά την εκκίνηση του κινητήρα

- Βεβαιωθείτε ότι το μπουζί, ο σιγαστήρας, το πώμα του ντεπόζιτου καυσίμου και το φίλτρο αέρα (εφόσον υπάρχουν) βρίσκονται στη θέση τους και ότι έχουν στερεωθεί καλά.
- Μην προσπαθείτε να εκκινήσετε τον κινητήρα με βγαλμένο το μπουζί.
- Εάν ο κινητήρας μπουκώσει, θέστε το τσοκ (εάν υπάρχει) στη θέση OPEN/RUN, μετακινήστε τον μοχλό του γκαζιού (εάν υπάρχει) στη θέση FAST και περιστρέψτε τον κινητήρα έως ότου τεθεί σε λειτουργία.

Κατά τον χειρισμό του εξοπλισμού

- ΜΗ δίνετε στον κινητήρα ή στον εξοπλισμό κλίση με γωνία που προκαλεί έκχυση καυσίμου.
- Μην κλείνετε τον αέρα στο καρμπυρατέρ για να σταματήσετε τον κινητήρα.
- Ποτέ μη θέτετε ή διατηρείτε σε λειτουργία τον κινητήρα όταν έχει αφαιρεθεί το συγκρότημα του φίλτρου αέρα (εφόσον υπάρχει) ή το ίδιο το φίλτρο αέρα (εφόσον υπάρχει).

Κατά την αλλαγή λαδιού

- Εάν αποστραγγίζετε το λάδι από τον επάνω σωλήνα πλήρωσης λαδιού, το ντεπόζιτο καυσίμου πρέπει να είναι άδειο διότι, διαφορετικά, υπάρχει κίνδυνος διαρροής καυσίμου και πρόκλησης πυρκαγιάς ή έκρηξης.

Όταν πρέπει να γείρετε τη μονάδα για εργασίες συντήρησης

- Εάν απαιτείται να γείρετε τη μονάδα για λόγους συντήρησης, το ντεπόζιτο καυσίμου πρέπει να είναι άδειο διότι, διαφορετικά, υπάρχει κίνδυνος διαρροής καυσίμου και πρόκλησης πυρκαγιάς ή έκρηξης.

Κατά τη μεταφορά του εξοπλισμού

- Μεταφέρετε τον εξοπλισμό με το δοχείο καυσίμου ΑΔΕΙΟ ή με τη βαλβίδα διακοπής παροχής καυσίμου κλειστή (θέση OFF).

Για την αποθήκευση καυσίμου ή εξοπλισμού με καύσιμο στο ντεπόζιτο

- Αποθηκεύετε μακριά από φούρνους, θερμάστρες, θερμαντήρες νερού ή άλλες συσκευές που χρησιμοποιούν οδηγό φλόγα ή άλλες πηγές ανάφλεξης, επειδή αυτές μπορούν να προκαλέσουν ανάφλεξη των αναθυμιάσεων καυσίμων.



ΠΡΟΕΙΔΟΠΟΙΗΣΗ

Η εκκίνηση του κινητήρα προκαλεί σπινθήρες.

Οι σπινθήρες μπορούν να προκαλέσουν ανάφλεξη παρακείμενων εύφλεκτων αερίων.

Θα μπορούσαν να προκληθούν έκρηξη και φωτιά.

- Εάν στην περιοχή υπάρχει διαρροή φυσικού αερίου ή υγραερίου, μην εκκινείτε τον κινητήρα.
- Μην χρησιμοποιείτε ρευστά εκκίνησης υπό πίεση. Οι αναθυμιάσεις είναι εύφλεκτες.



ΠΡΟΕΙΔΟΠΟΙΗΣΗ

ΚΙΝΔΥΝΟΣ ΔΗΛΗΤΗΡΙΩΔΟΥΣ ΑΕΡΙΟΥ. Τα αέρια που εκπέμπει ο κινητήρας περιέχουν μονοξείδιο του άνθρακα, ένα δηλητηριώδες αέριο το οποίο μπορεί να επιφέρει τον θάνατο μέσα σε λίγα λεπτά. Είναι ΑΟΡΑΤΟ, ΑΟΣΜΟ και ΑΓΕΥΣΤΟ. Το γεγονός ότι δεν μυρίζετε τα καυσαέρια δεν αποκλείει την πιθανότητα έκθεσής σας σε μονοξείδιο του άνθρακα. Σε περίπτωση που αισθανθείτε αδιαθεσία, ζαλάδα ή αδυναμία κατά τη χρήση του προϊόντος, σβήστε τον κινητήρα και μεταφερθείτε ΑΜΕΣΩΣ σε χώρο με καθαρό αέρα. Επισκεφθείτε γιατρό. Ενδέχεται να έχετε δηλητηριαστεί από μονοξείδιο του άνθρακα.

- Χρησιμοποιείτε το προϊόν MONO σε εξωτερικούς χώρους, μακριά από παράθυρα, πόρτες και αεραγωγούς, προκειμένου να μειώσετε τον κίνδυνο συσσώρευσης και ενδεχόμενης αναρρόφησης του μονοξειδίου του άνθρακα σε χώρους όπου βρίσκονται άνθρωποι.
- Εγκαταστήστε ανιχνευτές μονοξειδίου του άνθρακα που λειτουργούν με μπαταρία ή βυσατούμενους ανιχνευτές μονοξειδίου του άνθρακα με εφεδρική μπαταρία σύμφωνα με τις οδηγίες του κατασκευαστή. Οι ανιχνευτές καπνού δεν μπορούν να ανιχνεύσουν αέριο μονοξειδίου του άνθρακα.
- ΜΗ θέτετε σε λειτουργία τη συσκευή μέσα σε σπίτια, γκαράζ, υπόγεια, αγωγούς, υπόστεγα, ή σε άλλους μερικώς κλειστούς χώρους, ακόμη και αν χρησιμοποιείτε ανεμιστήρες ή έχετε ανοιχτές πόρτες και παράθυρα για εξαερισμό. Το μονοξείδιο του άνθρακα μπορεί να συσσωρευτεί γρήγορα στους χώρους αυτούς και να παραμείνει για ώρες, ακόμα και μετά τη διακοπή της λειτουργίας της συσκευής.
- Τοποθετείτε ΠΛΑΝΤΑ τη συσκευή στην υπήνεμη πλευρά και με την εξάτμιση του κινητήρα στραμμένη μακριά από χώρους όπου βρίσκονται άνθρωποι.



ΠΡΟΕΙΔΟΠΟΙΗΣΗ

Τα περιστρεφόμενα εξαρτήματα μπορούν να αγγίξουν ή να μαγκώσουν χέρια, πόδια, μαλλιά, ρούχα ή αξεσουάρ.

Ενδέχεται να προκληθεί ακρωτηριασμός ή σοβαρής μορφής κατατεμαχισμός.

- Όταν χειρίζεστε τον εξοπλισμό φροντίστε ώστε οι προφυλακτήρες να βρίσκονται εγκαταστημένοι στη θέση τους.
- Κρατάτε τα χέρια και τα πόδια σας μακριά από τα περιστρεφόμενα εξαρτήματα.
- Καζέψτε τα μαλλιά σας, εάν είναι μακριά, και αφαιρέστε τυχόν κοσμήματα.
- Μην φοράτε φαρδιά ρούχα, κορδόνια που κρέμονται ή είδη που θα μπορούσαν να πιαστούν στα περιστρεφόμενα εξαρτήματα του κινητήρα.



ΠΡΟΕΙΔΟΠΟΙΗΣΗ

Η λειτουργία των κινητήρων παράγει θερμότητα. Τα εξαρτήματα του κινητήρα και, ιδιαίτερα, ο σιγαστήρας, αποκτούν εξαιρετικά υψηλές θερμοκρασίες.

Τυχόν επαφή μπορεί να προκαλέσει σοβαρά εγκαύματα.

Υπολείμματα καυσίμων υλών, όπως φύλλα, γρασιδί, φύλλα θάμνων, κλπ. μπορούν να πιάσουν φωτιά.

- Μην αγγίζετε την εξάτμιση, τον κύλινδρο του κινητήρα και τα πτερύγια όσο είναι ακόμη θερμά.
- Απομακρύνετε τα συσσωρευμένα υπολείμματα από την περιοχή του σιγαστήρα εξάτμισης και του κυλίνδρου.
- Η χρήση ή η λειτουργία του κινητήρα σε δασώδη, χλοώδη ή θάμνωδη άγρια περιοχή συνιστά παράβαση του Τμήματος 4442 του Κώδικα περί Φυσικών Πόρων της Καλιφόρνιας, εκτός εάν το σύστημα εξάτμισης διαθέτει σήτα απορρόφησης σπινθήρων που διατηρείται σε καλή λειτουργική κατάσταση, όπως ορίζεται στο Τμήμα 4442. Παρόμοιες νομοθεσίες μπορεί να ισχύουν και σε άλλες πολιτειακές ή ομοσπονδιακές δικαιοδοσίες. Για σήτα απορρόφησης σπινθήρων σχεδιασμένη για το σύστημα εξάτμισης που είναι εγκατεστημένο στον παρόντα κινητήρα, επικοινωνήστε με τον κατασκευαστή, το κατάστημα πώλησης ή τον αντιπρόσωπο του αρχικού εξοπλισμού.



ΠΡΟΕΙΔΟΠΟΙΗΣΗ

Τυχόν ακούσια δημιουργία σπινθήρων μπορεί να προκαλέσει φωτιά ή ηλεκτροπληξία.

Τυχόν ακούσια εκκίνηση μπορεί να προκαλέσει εμπλοκή μέλους στον κινητήρα, ακρωτηριασμό ή κατατεμαχισμό.

Κίνδυνος πυρκαγιάς

Πριν από την εκτέλεση ρυθμίσεων ή επισκευών

- Αποσυνδέστε το καλώδιο του μπουζί και κρατήστε το μακριά από το μπουζί.
- Αφαιρέστε τη μπαταρία από την ειδική θέση της που βρίσκεται στο επάνω μέρος του κινητήρα. Σε ορισμένες περιπτώσεις, η μπαταρία μπορεί να λειτουργεί ως κλειδί.
- Χρησιμοποιείτε μόνο τα σωστά εργαλεία.
- Μην επεμβαίνετε στα ελατήρια του ρυθμιστή ταχύτητας, στους μηχανισμούς ή στα άλλα εξαρτήματα για να αυξήσετε την ταχύτητα του κινητήρα.
- Τα ανταλλακτικά πρέπει να είναι ίδιου σχεδιασμού και να εγκαθίστανται στην ίδια θέση με τα γνήσια εξαρτήματα. Εάν τα εξαρτήματα διαφέρουν, ενδέχεται να μην αποδίδουν εξίσου καλά, να προκαλέσουν βλάβες στη μονάδα, ακόμη και τραυματισμό.
- Μη χτυπάτε το σφόνδυλο με σφυρί ή με άλλο σκληρό αντικείμενο, διότι υπάρχει κίνδυνος να σπάσει ο σφόνδυλος κατά τη λειτουργία.

Κατά τον έλεγχο για σπινθήρα

- Χρησιμοποιείτε εγκεκριμένη διάταξη δοκιμής μπουζί.
- Μην κάνετε έλεγχο για σπινθήρα έχοντας αφαιρέσει το μπουζί.



Κατά τον χειρισμό

- Διατηρείτε τη μπαταρία και τον φορτιστή της μπαταρίας στεγνά. Μην εκθέτετε την μπαταρία στη βροχή ή σε συνθήκες υγρασίας.
- Για τη μείωση του κινδύνου ηλεκτροπληξίας, το βύσμα εναλλασσόμενου ρεύματος δεν πρέπει να έρχεται σε επαφή με το νερό.
- Μην βραχυκυκλώνετε. Μην τοποθετείτε ποτέ οποιοδήποτε αντικείμενο στις επαφές της μπαταρίας.

Κατά τη φόρτιση της μπαταρίας

- Φορτίστε την μπαταρία Briggs and Stratton μόνο με τον φορτιστή της Briggs and Stratton.
- Μην χρησιμοποιείτε τον φορτιστή μπαταρίας Briggs and Stratton για να φορτίσετε κοινές μπαταρίες.
- Διατηρείτε τη μπαταρία και τον φορτιστή της μπαταρίας στεγνά. Μην εκθέτετε την μπαταρία ή τον φορτιστή στη βροχή ή σε συνθήκες υγρασίας.
- Για να μειώσετε τον κίνδυνο φθοράς του βύσματος και του καλωδίου, όταν αποσυνδέετε τον φορτιστή από την πρίζα τραβήξτε τον από το βύσμα και όχι από το καλώδιο.
- Μην χρησιμοποιείτε τον φορτιστή εάν το βύσμα ή το καλώδιό του είναι κατεστραμμένα. Το καλώδιο τροφοδοσίας δεν μπορεί να αντικατασταθεί. Εάν το καλώδιο έχει υποστεί φθορά, ο φορτιστής πρέπει να αντικατασταθεί άμεσα.
- Μην χρησιμοποιείτε τον φορτιστή εάν έχει χτυπηθεί με δύναμη, εάν έχει πέσει κάτω ή έχει υποστεί κάποια άλλη φθορά. Εάν ο φορτιστής φέρει φθορές πρέπει να αντικατασταθεί. Ο φορτιστής δεν είναι επισκευάσιμος.
- Μην αποσυναρμολογείτε τον φορτιστή και μην προσπαθείτε να τον επισκευάσετε.
- Για την αποφυγή του κινδύνου ηλεκτροπληξίας, αποσυνδέστε τον φορτιστή από την πρίζα πριν τον καθαρίσετε.
- Μην βραχυκυκλώνετε. Μην τοποθετείτε ποτέ οποιοδήποτε αντικείμενο στις επαφές της μπαταρίας.
- Ο φορτιστής δεν προορίζεται για χρήση από άτομα (συμπεριλαμβανομένων των παιδιών) με μειωμένη σωματική, αισθητηριακή ή διανοητική ικανότητα, ή έλλειψη εμπειρίας και γνώσης, εκτός εάν βρίσκονται υπό επίτηρηση ή ακολουθούν οδηγίες σχετικά με τη χρήση της συσκευής από άτομο υπεύθυνο για την ασφάλειά τους.
- Για λόγους ασφαλείας, πρέπει να επιβλέπετε ότι τα παιδιά δεν παίζουν με τον φορτιστή.

Καλώδιο προέκτασης

- Δεν πρέπει να χρησιμοποιείτε καλώδιο προέκτασης, εκτός εάν είναι απολύτως απαραίτητο. Η χρήση ακατάλληλου καλωδίου προέκτασης μπορεί να προκαλέσει κίνδυνο φωτιάς ή ηλεκτροπληξίας. Εάν πρέπει οπωσδήποτε να χρησιμοποιήσετε καλώδιο προέκτασης, βεβαιωθείτε ότι: α. ο αριθμός, το μέγεθος και το σχήμα των αγωγών του βύσματος του καλωδίου προέκτασης είναι ίδια με τους αγωγούς στο βύσμα του φορτιστή, β. το καλώδιο προέκτασης τυλίγεται σωστά και είναι σε καλή κατάσταση από άποψη ηλεκτρικής λειτουργίας και, γ. το καλώδιο είναι τουλάχιστον 16 AWG ώστε να είναι εφικτή η απόδοση των αμπερ εναλλασσόμενου ρεύματος που χρειάζεται ο φορτιστής.

Κατά την αποθήκευση της μπαταρίας

- Διατηρείτε τη μπαταρία και τον φορτιστή της μπαταρίας στεγνά. Μην εκθέτετε την μπαταρία ή τον φορτιστή στη βροχή ή σε συνθήκες υγρασίας.

Πριν από την εκτέλεση ρυθμίσεων ή επισκευών

- Αφαιρέστε τη μπαταρία από την ειδική θέση της που βρίσκεται στο επάνω μέρος του κινητήρα.



- Οι μπαταρίες που έχουν χρησιμοποιηθεί ή απορριφθεί δεν πρέπει σε καμία περίπτωση να καίνονται, διότι ενδέχεται να εκραγούν. Κατά την καύση συστοιχιών μπαταριών προκαλούνται τοξικοί καπνοί και υλικά.
- Μην χρησιμοποιείτε τη μπαταρία εάν έχει συνθλιβεί, χτυπηθεί ή φθαρεί.

Χαρακτηριστικά και χειριστήρια

Χειριστήρια κινητήρα

Συγκρίνετε την απεικόνιση (Εικόνα: 1, 2, 3, 4) με τον κινητήρα σας για να εξοικειωθείτε με τη θέση των διαφόρων χαρακτηριστικών και χειριστηρίων.

- A. Στοιχεία κινητήρα **Μοντέλο - Τύπος - Κωδικός**
- B. Μπουζί
- C. Εξάτμιση, προφυλακτικής εξάτμισης (εάν υπάρχει), σήτα απορρόφησης σπινθήρων (εάν υπάρχει)
- D. Διακόπτης ηλεκτρικής εκκίνησης
- E. Δείκτης στάθμης
- F. Μπαταρία ιόντων λιθίου
- G. Σχάρα αναρρόφησης αέρα
- H. Ντεπόζιτο καυσίμου και πύμα
- I. Φίλτρο αέρα
- J. Χειριστήριο γκαζιού (εφόσον υπάρχει)
- K. Φορτιστής μπαταρίας

Σύμβολα ελέγχου του κινητήρα και τι σημαίνουν

Σύμβολο	Επεξήγηση	Σύμβολο	Επεξήγηση
	Ταχύτητα κινητήρα - FAST (ΓΡΗΓΟΡΗ)		Ταχύτητα κινητήρα - SLOW (ΑΡΓΗ)
	Ταχύτητα κινητήρα - STOP (ΠΑΥΣΗ)		ON - OFF (ΕΝΕΡΓΟΠΟΙΗΣΗ - ΑΠΕΝΕΡΓΟΠΟΙΗΣΗ)
	Εκκίνηση κινητήρα - Τσοκ στη θέση ON (ΕΝΕΡΓΟΠΟΙΗΣΗ)		Εκκίνηση κινητήρα - Τσοκ στη θέση OFF (ΑΠΕΝΕΡΓΟΠΟΙΗΣΗ)
	Καύσιμο		

Σύμβολα ελέγχου της μπαταρίας και τι σημαίνουν

Σύμβολο	Επεξήγηση	Σύμβολο	Επεξήγηση
	βολτ		αμπέρ
	διπλή μόνωση		εναλλασσόμενο ρεύμα
	συνεχές ρεύμα		Προϊόν που περιλαμβάνεται στον κατάλογο της Underwriters Laboratories, Inc. US & Canada
	Καταχωρημένο προϊόν της Underwriters Laboratories, Inc.		χερτζ
	Ορθή ανακύκλωση μπαταριών		
			Φόρτιση μπαταρίας
			Αφαίρεση κλειδιού / μπαταρίας

Λειτουργία

Συστάσεις για το λάδι

Χωρητικότητα λαδιού: Ανατρέξτε στην ενότητα *Προδιαγραφές*.

Για βέλτιστες επιδόσεις συνιστάται η χρήση των πιστοποιημένων βάσεις εγγύησης λαδιών της Briggs & Stratton. Επιτρέπεται επίσης η χρήση άλλων λαδιών υψηλής ποιότητας με κατάταξη για συντήρηση SF, SG, SH, SJ ή υψηλότερη. Μην χρησιμοποιείτε ειδικά προσθετικά.

Το σωστό ιξώδες λαδιού για τον κινητήρα εξαρτάται από την εξωτερική θερμοκρασία. Χρησιμοποιήστε το διάγραμμα για να επιλέξετε το κατάλληλο ιξώδες για το προβλεπόμενο εύρος εξωτερικών θερμοκρασιών.

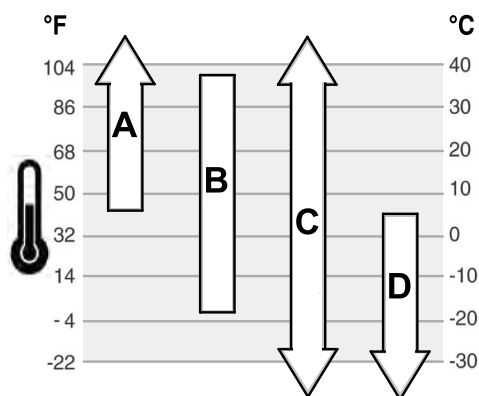

A SAE 30 - Η χρήση λαδιού SAE 30 σε θερμοκρασίες κάτω των 4°C (40°F) θα έχει ως αποτέλεσμα τη δύσκολη εκκίνηση του κινητήρα.

B	10W-30 - Η χρήση 10W-30 σε θερμοκρασίες άνω των 27°C (80°F) θα έχει ως αποτέλεσμα την αυξημένη κατανάλωση λαδιού. Ελέγχετε τη στάθμη του λαδιού συχνότερα.
Γ	Συνθετικό 5W-30
Δ	5W-30

Έλεγχος στάθμης λαδιού

Βλέπε Εικόνα: 5

Πριν από την προσθήκη ή τον έλεγχο της στάθμης λαδιού

- Βεβαιωθείτε ότι ο κινητήρας βρίσκεται σε οριζόντια θέση.
- Καθαρίστε την περιοχή γύρω από το πώμα πλήρωσης λαδιού από τυχόν υπολείμματα.

1. Αφαιρέστε τον δείκτη στάθμης λαδιού (A, Εικόνα 5) και σκουπίστε τον με ένα καθαρό πανί.
2. Τοποθετήστε και σφίξτε το δείκτη στάθμης (A, Εικόνα 5).
3. Αφαιρέστε τον δείκτη στάθμης λαδιού και ελέγξτε τη στάθμη του λαδιού. Η σωστή στάθμη λαδιού είναι στο πάνω μέρος της ένδειξης πλήρους στάθμης (B, Εικόνα 5) στο δείκτη στάθμης.
4. Αν η στάθμη του λαδιού είναι χαμηλή, προσθέστε λάδι στην οπή πλήρωσης λαδιού (C, Εικόνα 5). **Μη γεμίσετε υπερβολικά.** Μετά από την προσθήκη λαδιού, περιμένετε ένα λεπτό και στη συνέχεια ελέγξτε εκ νέου τη στάθμη λαδιού.
5. Επανατοποθετήστε και σφίξτε το δείκτη στάθμης (A, Εικόνα 5).

Σύστημα προστασίας από χαμηλή στάθμη λαδιού (εφόσον υπάρχει)

Ορισμένοι κινητήρες είναι εξοπλισμένοι με αισθητήρα χαμηλής στάθμης λαδιού. Αν η στάθμη του λαδιού είναι χαμηλή, ο αισθητήρας είτε θα ενεργοποιήσει μια προειδοποιητική λυχνία είτε θα σβήσει τον κινητήρα. Σβήστε τον κινητήρα και ακολουθήστε αυτά τα βήματα πριν τον επανεκκινήσετε.

- Βεβαιωθείτε ότι ο κινητήρας βρίσκεται σε οριζόντια θέση.
- Ελέγξτε τη στάθμη του λαδιού. Ανατρέξτε στην ενότητα *Έλεγχος στάθμης λαδιού*.
- Αν η στάθμη του λαδιού είναι χαμηλή, προσθέστε τη σωστή ποσότητα λαδιού. Θέστε σε λειτουργία τον κινητήρα και βεβαιωθείτε ότι δεν ενεργοποιείται η προειδοποιητική λυχνία (εφόσον υπάρχει).
- Αν η στάθμη του λαδιού δεν είναι χαμηλή, μη θέσετε σε λειτουργία τον κινητήρα. Απευθυνθείτε σε εξουσιοδοτημένο αντιπρόσωπο σέρβις της Briggs & Stratton για να διορθώσει το πρόβλημα με το λάδι.

Συστάσεις για το καύσιμο

Το καύσιμο πρέπει να πληροί τις ακόλουθες απαιτήσεις:

- Καθαρή, φρέσκια, αμόλυβδη βενζίνη.
- Τουλάχιστον 87 οκτάνια/87 AKI (91 RON). Για χρήση σε μεγάλο υψόμετρο βλ. παρακάτω.
- Βενζίνη με έως 10% αιθανόλη (βενζινόλη) είναι αποδεκτή.

ΕΠΙΣΗΜΑΝΣΗ Μην χρησιμοποιείτε μη εγκεκριμένα είδη βενζίνης, όπως E15 και E85. Μην προσθέτετε λάδι στη βενζίνη ούτε να τροποποιείτε τον κινητήρα για να λειτουργεί με εναλλακτικά καύσιμα. Η χρήση μη εγκεκριμένων καυσίμων μπορεί να προκαλέσει βλάβη στα εξαρτήματα του κινητήρα η οποία δεν καλύπτεται από την εγγύηση.

Για να προστατέψετε το σύστημα τροφοδοσίας καυσίμου από τον σχηματισμό υπολειμμάτων, αναμείξτε κατά την προσθήκη καυσίμου ένα βελτιωτικό. Βλέπε *Αποθήκευση*. Όλα τα είδη καυσίμου δεν είναι ίδια. Όταν υπάρχουν προβλήματα ως προς τη εκκίνηση ή την απόδοση του κινητήρα, τότε αλλάξτε προμηθευτή ή μάρκα καυσίμου. Ο εν λόγω κινητήρας έχει πιστοποιηθεί για λειτουργία με βενζίνη. Το σύστημα ελέγχου εκπομπών καυσαερίων για τον συγκεκριμένο κινητήρα είναι EM (Τροποποιήσεις Κινητήρα).

Μεγάλο υψόμετρο



Σε υψόμετρα μεγαλύτερα από 1524 μέτρα (5.000 πόδια), είναι αποδεκτή η χρήση βενζίνης τουλάχιστον 85 οκτάνων/85 AKI (89 RON).

Για κινητήρες με καρμπυρατέρ, απαιτείται ρύθμιση για μεγάλα υψόμετρα για να διατηρηθεί η απόδοση. Η λειτουργία χωρίς τη συγκεκριμένη ρύθμιση θα έχει ως αποτέλεσμα μειωμένη απόδοση, αυξημένη κατανάλωση καυσίμου και αυξημένες εκπομπές καυσαερίων. Για πληροφορίες σχετικά με τη ρύθμιση για μεγάλα υψόμετρα απευθυνθείτε σε εξουσιοδοτημένο αντιπρόσωπο σέρβις της Briggs & Stratton. Δεν ενδείκνυται η λειτουργία του κινητήρα με το κιτ για μεγάλα υψόμετρα όταν το υψόμετρο είναι μικρότερο από 762 μέτρα (2.500 πόδια).

Για κινητήρες με ηλεκτρονικό ψεκασμό καυσίμου (EFI) δεν απαιτείται ρύθμιση μεγάλου υψόμετρου.

Προσθήκη καυσίμου

Βλέπε Εικόνα: 6

**ΠΡΟΕΙΔΟΠΟΙΗΣΗ**

Το καύσιμο και οι αναθυμιάσεις του συνιστούν εξαιρετικά εύφλεκτες και εκρηκτικές ουσίες.
Ενδεχόμενη φωτιά ή έκρηξη μπορούν να προκαλέσουν σοβαρά εγκαύματα ή θάνατο.

Κατά την προσθήκη καυσίμου

- Σβήστε τον κινητήρα και αφήστε τον να κρυώσει για τουλάχιστον 2 λεπτά προτού να αφαιρέσετε το πώμα του ντεπόζιτου καυσίμου.
 - Γεμίστε το ντεπόζιτο καυσίμου σε εξωτερικό ή καλά αεριζόμενο χώρο.
 - Μη γεμίζετε υπερβολικά το ντεπόζιτο καυσίμου. Μην υπερβείτε το κάτω μέρος του στομίου του ντεπόζιτου καυσίμου, ώστε να υπάρχει χώρος για τη διαστολή του καυσίμου.
 - Φροντίστε ώστε η βενζίνη να μην έρχεται σε επαφή με σπινθήρες, γυμνές φλόγες, οδηγούς φλόγες, θερμότητα και άλλες πηγές ανάφλεξης.
 - Ελέγχετε συχνά τις σωληνώσεις καυσίμου, το ντεπόζιτο καυσίμου, το πώμα και τα εξαρτήματα σύνδεσης για ρωγμές και διαρροές. Προβείτε σε αντικαταστάσεις εάν είναι απαραίτητο.
 - Εάν χυθεί καύσιμο, περιμένετε έως ότου εξατμιστεί προτού να προβείτε σε εκκίνηση του κινητήρα.
- Απομακρύνετε ακαθαρσίες και υπολείμματα από την περιοχή γύρω από το πώμα του ντεπόζιτου καυσίμου. Αφαιρέστε το πώμα του ντεπόζιτου καυσίμου.
 - Γεμίστε το ντεπόζιτο καυσίμου (Α, Εικόνα 6) με καύσιμο. Μη γεμίζετε περισσότερο από το κάτω μέρος του στομίου (Β) του ντεπόζιτου καυσίμου, ώστε να υπάρχει χώρος για τη διαστολή του καυσίμου.
 - Επανατοποθετήστε το πώμα του ντεπόζιτου καυσίμου.

Φόρτιση μπαταρίας

Βλ. Εικόνα: 7, 8

**ΠΡΟΕΙΔΟΠΟΙΗΣΗ**

Ακατάλληλη χρήση της μπαταρίας και του φορτιστή μπορεί να προκαλέσει ηλεκτροπληξία ή φωτιά.

Κατά τη φόρτιση της μπαταρίας

- Φορτίζετε τη μπαταρία Briggs & Stratton μόνο με τον φορτιστή της Briggs & Stratton.
- Μην χρησιμοποιείτε τον φορτιστή μπαταρίας της Briggs & Stratton για να φορτίσετε άλλους τύπους μπαταριών.
- Διατηρείτε τη μπαταρία και τον φορτιστή της μπαταρίας στεγνά. Μην εκθέτετε την μπαταρία ή τον φορτιστή στη βροχή ή σε συνθήκες υγρασίας.
- Για να μειώσετε τον κίνδυνο φθοράς του βύσματος και του καλωδίου, όταν αποσυνδέετε τον φορτιστή από την πρίζα τραβήξτε τον από το βύσμα και όχι από το καλώδιο.
- Δεν πρέπει να χρησιμοποιείτε καλώδιο προέκτασης, εκτός εάν είναι απολύτως απαραίτητο. Η χρήση ακατάλληλου καλωδίου προέκτασης μπορεί να προκαλέσει κίνδυνο φωτιάς ή ηλεκτροπληξίας. Εάν πρέπει οπωσδήποτε να χρησιμοποιήσετε καλώδιο προέκτασης, βεβαιωθείτε ότι:
 - ο αριθμός, το μέγεθος και το σχήμα των αγωγών του βύσματος του καλωδίου προέκτασης είναι ίδια με τους αγωγούς στο βύσμα του φορτιστή
 - το καλώδιο προέκτασης τυλιγεται σωστά και είναι σε καλή κατάσταση από άποψη ηλεκτρικής λειτουργίας, και
 - το καλώδιο είναι τουλάχιστον 16 AWG ώστε να είναι εφικτή η απόδοση των αμπερ εναλλασσόμενου ρεύματος που χρειάζεται ο φορτιστής.
- Μην χρησιμοποιείτε τον φορτιστή εάν το βύσμα ή το καλώδιό του είναι κατεστραμμένα. Το καλώδιο τροφοδοσίας δεν μπορεί να αντικατασταθεί. Εάν το καλώδιο έχει υποστεί φθορά, ο φορτιστής πρέπει να αντικατασταθεί άμεσα.
- Μην χρησιμοποιείτε τον φορτιστή εάν έχει χτυπηθεί με δύναμη, εάν έχει πέσει κάτω ή έχει υποστεί κάποια άλλη φθορά. Εάν ο φορτιστής φέρει φθορές πρέπει να αντικατασταθεί. Ο φορτιστής δεν είναι επισκευάσιμος.
- Μην αποσυναρμολογείτε τον φορτιστή και μην προσπαθείτε να τον επισκευάσετε.
- Για την αποφυγή του κινδύνου ηλεκτροπληξίας, αποσυνδέστε τον φορτιστή από την πρίζα πριν τον καθαρίσετε.
- Μην βραχυκυκλώνετε. Μην τοποθετείτε ποτέ οποιοδήποτε αντικείμενο στις επαφές της μπαταρίας.

- Ο φορτιστής δεν προορίζεται για χρήση από άτομα (συμπεριλαμβανομένων των παιδιών) με μειωμένη σωματική, αισθητηριακή ή διανοητική ικανότητα, ή έλλειψη εμπειρίας και γνώσης, εκτός εάν βρίσκονται υπό επίτηρηση ή ακολουθούν οδηγίες σχετικά με τη χρήση της συσκευής από άτομο υπεύθυνο για την ασφάλειά τους.
- Για λόγους ασφαλείας, πρέπει να επιβλέπετε ότι τα παιδιά δεν παίζουν με τον φορτιστή.

Πότε πρέπει να φορτίζετε τη μπαταρία

Πρώτη χρήση - Η μπαταρία ιόντων λιθίου απεστάλη μερικώς φορτισμένη. Για να παραμείνει φορτισμένη και να αποφευχθούν τυχόν φθορές κατά τη φύλαξη, η μπαταρία είναι προγραμματισμένη να μεταβαίνει σε λειτουργία αδράνειας. Για την επαναφορά της μπαταρίας στην κανονική λειτουργία απαιτείται μια ταχεία φόρτιση περίπου δέκα (10) δευτερολέπτα. Αφήστε τη μπαταρία στον φορτιστή έως ότου φορτίσει πλήρως. Για τη φόρτιση της μπαταρίας, ανατρέξτε στην παρακάτω ενότητα **Τρόπος φόρτισης μπαταρίας**.

Κατά περίπτωση - Για να ελέγξετε τη στάθμη φόρτισης της μπαταρίας, πιέστε το κουμπί του μετρητή του φορτίου της μπαταρίας (Ε, Εικόνα 7) και, εφόσον απαιτείται, φορτίστε την. Ανατρέξτε στην ενότητα **Μετρητής φορτίου μπαταρίας**.

Τρόπος φόρτισης μπαταρίας

- Συνδέστε τον φορτιστή της μπαταρίας (F, Εικόνα 8) στην πρίζα.

**ΠΡΟΕΙΔΟΠΟΙΗΣΗ**
Διατηρείτε τη μπαταρία και τον φορτιστή της μπαταρίας στεγνά. Μην εκθέτετε την μπαταρία ή τον φορτιστή στη βροχή ή σε συνθήκες υγρασίας.

- Σύρετε σταθερά τη μπαταρία (G, Εικόνα 8) στην υποδοχή φόρτισης της μπαταρίας (F). Εάν η κόκκινη λυχνία φόρτισης δεν ανάβει, αφαιρέστε τη μπαταρία και τοποθετήστε την ξανά. Βεβαιωθείτε ότι η μπαταρία έχει τοποθετηθεί σωστά στην αντίστοιχη υποδοχή φόρτισης.
 - Η κόκκινη λυχνία (Α, Εικόνα 7) υποδεικνύει ότι η μπαταρία φορτίζεται κανονικά.
 - Η πράσινη λυχνία (Β) υποδεικνύει ότι η μπαταρία είναι πλήρως φορτισμένη.
 - Η κόκκινη λυχνία που ΑΝΑΒΟΣΒΗΝΕΙ (C) υποδεικνύει ότι η μπαταρία είναι πολύ ζεστή ή πολύ κρύα και δεν μπορεί να φορτιστεί. Αφήστε τη μπαταρία συνδεδεμένη και, όταν η θερμοκρασία επανέλθει σε φυσιολογικά επίπεδα, η φόρτιση θα ξεκινήσει αυτόματα. Ανατρέξτε στην ενότητα **Προδιαγραφές** για να δείτε τις φυσιολογικές θερμοκρασίες.
 - Οι πράσινες/κόκκινες λυχνίες που ΑΝΑΒΟΣΒΗΝΟΥΝ (D) υποδεικνύουν ότι η μπαταρία δεν μπορεί να φορτιστεί και πρέπει να αντικατασταθεί.
- Για να επανέλθει στην κανονική λειτουργία από τη «λειτουργία αδράνειας», η μπαταρία πρέπει να φορτιστεί για περίπου δέκα (10) δευτερόλεπτα.
- Μια πλήρως αποφορτισμένη μπαταρία φορτίζεται πλήρως σε περίπου μία (1) ώρα. Η μπαταρία θα εξακολουθήσει να είναι πλήρως φορτισμένη εάν παραμείνει στον φορτιστή.
- Όταν η πράσινη λυχνία υποδεικνύει ότι η μπαταρία είναι πλήρως φορτισμένη, τότε η μπαταρία μπορεί να αφαιρεθεί από τον φορτιστή.
- Για να ελέγξετε τη στάθμη φόρτισης της μπαταρίας, πιέστε το κουμπί του μετρητή του φορτίου της μπαταρίας (Ε, Εικόνα 7).
- Όταν δεν τον χρησιμοποιείτε, αποσυνδέστε τον φορτιστή μπαταρίας από την πρίζα.

Μετρητής φορτίου μπαταρίας

Για να ελέγξετε τη στάθμη φόρτισης της μπαταρίας, πιέστε το κουμπί του μετρητή του φορτίου της μπαταρίας (Ε, Εικόνα 7). Οι λυχνίες ένδειξης (H) υποδεικνύουν κατά προσέγγιση το φορτίο της μπαταρίας που υπολείπεται για την πλήρη φόρτιση της.

Λυχνίες ένδειξης	Στάθμη φόρτισης
Τέσσερις λυχνίες	78% έως 100%
Τρεις λυχνίες	55% έως 77%
Δύο λυχνίες	33% έως 54%
Μία λυχνία	10% έως 32%
Λυχνία που αναβοσβήνει	λιγότερο από 10%

Εκκίνηση και διακοπή της λειτουργίας του κινητήρα

Βλ. Εικόνα: 9, 10, 11

Εκκίνηση του κινητήρα



ΠΡΟΕΙΔΟΠΟΙΗΣΗ

Το καύσιμο και οι αναθυμιάσεις του συνιστούν εξαιρετικά εύφλεκτες και εκρηκτικές ουσίες.

Ενδεχόμενη φωτιά ή έκρηξη μπορούν να προκαλέσουν σοβαρά εγκαύματα ή θάνατο.

Κατά την εκκίνηση του κινητήρα

- Βεβαιωθείτε ότι το μπουζί, ο σιγαστήρας, το πώμα του νεπετόζιτου καυσίμου και το φίλτρο αέρα (εφόσον υπάρχουν) βρίσκονται στη θέση τους και ότι έχουν στερεωθεί καλά.
- Μην προσπαθείτε να εκκινήσετε τον κινητήρα με βγαλμένο το μπουζί.
- Εάν ο κινητήρας μπουκώσει, θέστε το σοκ (εάν υπάρχει) στη θέση OPEN/RUN, μετακινήστε τον μοχλό του γκαζιού (εάν υπάρχει) στη θέση FAST και περιστρέψτε τον κινητήρα έως ότου τεθεί σε λειτουργία.



ΠΡΟΕΙΔΟΠΟΙΗΣΗ

Ακατάλληλη χρήση της μπαταρίας και του φορτιστή μπορεί να προκαλέσει ηλεκτροπληξία ή φωτιά.

Κατά τον χειρισμό

- Διατηρείτε τη μπαταρία και τον φορτιστή της μπαταρίας στεγνά. Μην εκθέτετε την μπαταρία στη βροχή ή σε συνθήκες υγρασίας.
- Για τη μείωση του κινδύνου ηλεκτροπληξίας, το βύσμα εναλλασσόμενου ρεύματος δεν πρέπει να έρχεται σε επαφή με το νερό.
- Μην βραχυκυκλώνετε. Μην τοποθετείτε ποτέ οποιοδήποτε αντικείμενο στις επαφές της μπαταρίας.



ΠΡΟΕΙΔΟΠΟΙΗΣΗ

ΚΙΝΔΥΝΟΣ ΔΗΛΗΤΗΡΙΩΔΟΥΣ ΑΕΡΙΟΥ. Τα αέρια που εκπέμπει ο κινητήρας περιέχουν μονοξείδιο του άνθρακα, ένα δηλητηριώδες αέριο το οποίο μπορεί να επιφέρει τον θάνατο μέσα σε λίγα λεπτά. Είναι ΑΟΡΑΤΟ, ΑΟΣΜΟ και ΑΓΕΥΣΤΟ. Το γεγονός ότι δεν μυρίζετε τα καυσαέρια δεν αποκλείει την πιθανότητα έκθεσής σας σε μονοξείδιο του άνθρακα. Σε περίπτωση που αισθανθείτε αδιαθεσία, ζαλάδα ή αδυναμία κατά τη χρήση του προϊόντος, σβήστε τον κινητήρα και μεταφερθείτε ΑΜΕΣΩΣ σε χώρο με καθαρό αέρα. Επισκεφθείτε γιατρό. Ενδέχεται να έχετε δηλητηριαστεί από μονοξείδιο του άνθρακα.

- Χρησιμοποιείτε το προϊόν MONO σε εξωτερικούς χώρους, μακριά από παράθυρα, πόρτες και αεραγωγούς, προκειμένου να μειώσετε τον κίνδυνο συσσώρευσης και ενδεχόμενης αναρόφησης του μονοξειδίου του άνθρακα σε χώρους όπου βρίσκονται άνθρωποι.
- Εγκαταστήστε ανιχνευτές μονοξειδίου του άνθρακα που λειτουργούν με μπαταρία ή βυσματούμενους ανιχνευτές μονοξειδίου του άνθρακα με εφεδρική μπαταρία σύμφωνα με τις οδηγίες του κατασκευαστή. Οι ανιχνευτές καπνού δεν μπορούν να ανιχνεύσουν αέριο μονοξείδιο του άνθρακα.
- ΜΗ θέτετε σε λειτουργία τη συσκευή μέσα σε στίπια, γκαράζ, υπόγεια, αγωγούς, υπόστεγα, ή σε άλλους μερικώς κλειστούς χώρους, ακόμη και αν χρησιμοποιείτε ανεμιστήρες ή έχετε ανοιχτές πόρτες και παράθυρα για εξαερισμό. Το μονοξείδιο του άνθρακα μπορεί να συσσωρευτεί γρήγορα στους χώρους αυτούς και να παραμείνει για ώρες, ακόμα και μετά τη διακοπή της λειτουργίας της συσκευής.
- Τοποθετείτε ΠΑΝΤΑ τη συσκευή στην υπήνεμη πλευρά και με την εξάτμιση του κινητήρα στραμμένη μακριά από χώρους όπου βρίσκονται άνθρωποι.

ΕΠΙΣΗΜΑΝΣΗ Ο παρών κινητήρας αποστέλλεται από την Briggs & Stratton χωρίς λάδι. Προτού εκκινήσετε τον κινητήρα, βεβαιωθείτε ότι έχετε προσθέσει λάδι σύμφωνα με τις οδηγίες που παρέχονται στο εγχειρίδιο. Εάν θέσετε τον κινητήρα σε λειτουργία χωρίς λάδι, θα υποστεί ανεπανόρθωτη βλάβη η οποία δεν καλύπτεται από την εγγύηση.

ΣΗΜΕΙΩΣΗ: Ο εξοπλισμός μπορεί να διαθέτει τηλεχειρισμό. Για τη θέση και τη λειτουργία του τηλεχειρισμού ανατρέξτε στο εγχειρίδιο του εξοπλισμού.

- Ελέγξτε το λάδι του κινητήρα. Ανατρέξτε στην ενότητα **Έλεγχος της στάθμης λαδιού**.
- Τοποθετήστε την μπαταρία (Α, Εικόνα 9) στη θέση της, στο επάνω μέρος του κινητήρα. Βεβαιωθείτε ότι η μπαταρία έχει τοποθετηθεί με ασφάλεια. Σε ορισμένες περιπτώσεις, η μπαταρία μπορεί να λειτουργεί ως κλειδί.

ΣΗΜΕΙΩΣΗ: Για να ενεργοποιήσετε μια νέα μπαταρία (Πρώτη χρήση) απαιτείται ταχεία φόρτιση διάρκειας περίπου δέκα (10) δευτερολέπτων. Ανατρέξτε στην ενότητα **Πότε χρειάζεται φόρτιση η μπαταρία**.

- Βεβαιωθείτε ότι όλα τα χειριστήρια μετάδοσης κίνησης του εξοπλισμού, εάν υπάρχουν, είναι αποσυμπλεγμένα.
- Μετακινήστε το χειριστήριο γκαζιού (Β, Εικόνα 10), εφόσον υπάρχει, στη θέση FAST. Χειριστείτε τον κινητήρα στη θέση FAST.
- Μοντέλα με διακοπή ηλεκτρικής εκκίνησης:** Κρατήστε τον μοχλό παύσης λειτουργίας του κινητήρα (C, Εικόνα 11) μαζί με τη χειρολαβή. Στρέψτε τον διακόπτη ηλεκτρικής εκκίνησης στη θέση START. Ανατρέξτε στο εγχειρίδιο του μηχανήματος για τη θέση και τη λειτουργία του διακόπτη ηλεκτρικής εκκίνησης.
- Μοντέλα με κουμπί εκκίνησης:** Κρατήστε τον μοχλό παύσης λειτουργίας του κινητήρα (C, Εικόνα 11) μαζί με τη χειρολαβή. Πιέστε το κουμπί εκκίνησης για να θέσετε σε λειτουργία τον κινητήρα. Για τη θέση και τον χειρισμό του κουμπιού εκκίνησης, ανατρέξτε στο εγχειρίδιο του μηχανήματος.
- Μοντέλα χωρίς διακοπή ηλεκτρικής εκκίνησης ή κουμπί εκκίνησης:** Κρατήστε τον μοχλό παύσης λειτουργίας του κινητήρα (C, Εικόνα 11) μαζί με τη χειρολαβή. Ο κινητήρας θα ξεκινήσει αυτόματα. Για τον χειρισμό του διακόπτη παύσης λειτουργίας του κινητήρα ανατρέξτε στο εγχειρίδιο του εξοπλισμού.

ΕΠΙΣΗΜΑΝΣΗ Για να παρατείνετε τη διάρκεια ζωής του εκκινήτηρα, χρησιμοποιήστε σύντομους κύκλους εκκίνησης (πέντε δευτερολέπτων κατά το μέγιστο). Αφήστε ένα λεπτό μεταξύ των κύκλων εκκίνησης.

Εάν ο κινητήρας δεν ξεκινήσει και αναβοσβήνουν οι λυχνίες της μπαταρίας, αυτό σημαίνει ότι η μπαταρία έχει υπερθερμανθεί ή ότι η κατανάλωση ρεύματος είναι υπερβολικά μεγάλη. Και οι τέσσερις λυχνίες της μπαταρίας (Η, Εικόνα 12) θα αναβοσβήνουν προειδοποιητικά για 10 δευτερολέπτα. Η μπαταρία δεν έχει ασφάλεια, αλλά θα γίνει αυτόματη επανεκκίνηση της μετά από 10 δευτερολέπτα. Εάν η θερμοκρασία της μπαταρίας είναι υπερβολικά υψηλή (άνω των 60 °C), αφαιρέστε την και αφήστε την να κρυώσει. Για να αποφύγετε την υπερβολική κατανάλωση ρεύματος στο χλοοκοπτικό, φροντίστε ώστε να μην συσσωρεύεται γρασίδι και υπολείμματα στο περιβλήμα του.

ΣΗΜΕΙΩΣΗ: Εάν ο κινητήρας δεν ξεκινήσει μετά από επανειλημμένες προσπάθειες, απευθυνθείτε στον τοπικό σας αντιπρόσωπο ή επισκεφθείτε την ηλεκτρονική διεύθυνση **BRIGGSandSTRATTON.com** ή καλέστε στον αριθμό **1-800-233-3723** (στις ΗΠΑ).

Σβήστε τον κινητήρα

- Μοχλός παύσης της λειτουργίας του κινητήρα:** Αφήστε τον μοχλό παύσης λειτουργίας του κινητήρα (Ε, Εικόνα 11).
Μοχλός γκαζιού, εάν υπάρχει, με θέση STOP: Μετακινήστε το χειριστήριο γκαζιού (Β, Εικόνα 10) στη θέση STOP.
Διακόπτης ηλεκτρικής εκκίνησης, εφόσον υπάρχει: Στρέψτε τον διακόπτη ηλεκτρικής εκκίνησης στη θέση OFF/STOP. Ανατρέξτε στο εγχειρίδιο του μηχανήματος για τη θέση και τον χειρισμό του διακόπτη. Αφαιρέστε το κλειδί και φυλάξτε το σε ασφαλές μέρος μακριά από παιδιά.
- Αφαίρεση της μπαταρίας. Σε ορισμένες περιπτώσεις, η μπαταρία μπορεί να λειτουργεί ως κλειδί.

Συντήρηση

ΕΠΙΣΗΜΑΝΣΗ Αν κατά τη συντήρηση γείρετε τον κινητήρα, το νεπετόζιτο καυσίμου, αν είναι εγκατεστημένο πάνω στον κινητήρα, πρέπει να είναι άδειο και η πλευρά του μπουζί να είναι προς τα πάνω. Εάν το νεπετόζιτο καυσίμου δεν είναι άδειο και γείρετε τον κινητήρα προς οποιαδήποτε άλλη κατεύθυνση, ενδέχεται να είναι δύσκολο να τον θέσετε σε λειτουργία λόγω μόλυνσης με λάδι ή βενζίνη του φίλτρου αέρα και/ή του μπουζί.



ΠΡΟΕΙΔΟΠΟΙΗΣΗ

Εάν απαιτείται να γείρετε τη μονάδα για λόγους συντήρησης, το νεπετόζιτο καυσίμου πρέπει να είναι άδειο διότι, διαφορετικά, υπάρχει κίνδυνος διαρροής καυσίμου και πρόκλησης πυρκαγιάς ή έκρηξης.

Για κάθε εργασία συντήρησης και σέρβις του κινητήρα και των εξαρτημάτων του σας συνιστούμε να επισκεπτεστε εξουσιοδοτημένο αντιπρόσωπο της Briggs & Stratton.

ΕΠΙΣΗΜΑΝΣΗ Για να διασφαλιζεται η ομαλή λειτουργία αυτού του κινητήρα, όλα τα εξαρτήματα που χρησιμοποιήθηκαν για την κατασκευή του πρέπει να παραμείνουν στη θέση τους.



Τυχόν ακούσια δημιουργία σπινθήρων μπορεί να προκαλέσει φωτιά ή ηλεκτροπληξία.

Τυχόν ακούσια εκκίνηση μπορεί να προκαλέσει εμπλοκή μέλους στον κινητήρα, ακρωτηριασμό ή κατατεμαχισμό.

Κίνδυνος πυρκαγιάς

Πριν από την εκτέλεση ρυθμίσεων ή επισκευών

- Αποσυνδέστε το καλώδιο του μπουζί και κρατήστε το μακριά από το μπουζί.
- Αφαιρέστε τη μπαταρία από την ειδική θέση της που βρίσκεται στο επάνω μέρος του κινητήρα. Σε ορισμένες περιπτώσεις, η μπαταρία μπορεί να λειτουργεί ως κλειδί.
- Χρησιμοποιείτε μόνο τα σωστά εργαλεία.
- Μην επεμβαίνετε στα ελατήρια του ρυθμιστή ταχύτητας, στους μηχανισμούς ή στα άλλα εξαρτήματα για αυξήσετε την ταχύτητα του κινητήρα.
- Τα ανταλλακτικά πρέπει να είναι ίδιου σχεδιασμού και να εγκαθίστανται στην ίδια θέση με τα γνήσια εξαρτήματα. Εάν τα εξαρτήματα διαφέρουν, ενδέχεται να μην αποδίδουν εξίσου καλά, να προκαλέσουν βλάβες στη μονάδα, ακόμη και τραυματισμό.
- Μη χτυπάτε το σφόνδυλο με σφυρί ή με άλλο σκληρό αντικείμενο, διότι υπάρχει κίνδυνος να σπάσει ο σφόνδυλος κατά τη λειτουργία.

Κατά τον έλεγχο για σπινθήρα:

- Χρησιμοποιείτε εγκεκριμένη διάταξη δοκιμής μπουζί.
- Μην κάνετε έλεγχο για σπινθήρα έχοντας αφαιρέσει το μπουζί.

Σέρβις Συστήματος ελέγχου εκπομπών

Τη συντήρηση, αντικατάσταση και επισκευή των συσκευών και συστημάτων ελέγχου εκπομπών κινητήρων που χρησιμοποιούνται εκτός δρόμου μπορούν να αναλαμβάνουν ιδιώτες ή εταιρείες επισκευής. Ωστόσο, τη συντήρηση του συστήματος ελέγχου εκπομπών καυσαερίων "χωρίς επιβάρυνση" πρέπει να αναλαμβάνει εξουσιοδοτημένος αντιπρόσωπος του κατασκευαστή. Δείτε τις Δηλώσεις για τον Έλεγχο εκπομπών.

Πρόγραμμα Συντήρησης

Πριν από κάθε χρήση
<ul style="list-style-type: none"> • Έλεγχος στάθμης λαδιού κινητήρα • Καθαρισμός της περιοχής γύρω από τον σιγαστήρα εξάτμισης και τα χειριστήρια • Καθαρισμός σχάρας αναρρόφησης αέρα
Κάθε 25 ώρες ή ετησίως
<ul style="list-style-type: none"> • Καθαρισμός του φίλτρου αέρα ¹ • Καθαρισμός του προφίλτρου, εφόσον υπάρχει
Κάθε 50 ώρες ή ετησίως
<ul style="list-style-type: none"> • Έλεγχος συστήματος εξάτμισης
Ετησίως
<ul style="list-style-type: none"> • Αντικατάσταση μπουζί • Αντικατάσταση φίλτρου αέρα • Αντικατάσταση προφίλτρου, εφόσον υπάρχει • Έλεγχος συστήματος ψύξης ¹

¹ Υπό συνθήκες σκόνης ή όταν υπάρχουν αερόφερα υπολείμματα, να καθαρίζετε πιο συχνά.

Καρμπιρατέρ και ταχύτητα κινητήρα

Μη ρυθμίσετε ποτέ το καρμπιρατέρ και την ταχύτητα του κινητήρα. Το καρμπιρατέρ έχει ρυθμιστεί εργοστασιακά ώστε να λειτουργεί αποτελεσματικά υπό τις περισσότερες συνθήκες. Μην επεμβαίνετε στο ελατήριο του ρυθμιστή ταχύτητας, στους μηχανισμούς ή στα άλλα εξαρτήματα για να τροποποιήσετε την ταχύτητα του κινητήρα. Σε περίπτωση που απαιτούνται οποιοσδήποτε ρυθμίσεις, απευθυνθείτε σε εξουσιοδοτημένο αντιπρόσωπο σέρβις της Briggs & Stratton.

ΕΠΙΣΗΜΑΝΣΗ Η μέγιστη ταχύτητα του κινητήρα καθορίζεται από τον κατασκευαστή κατά την τοποθέτησή του κινητήρα στον εξοπλισμό. **Μην υπερβείτε** αυτή την ταχύτητα. Εάν δεν είστε βέβαιοι για τη μέγιστη ταχύτητα του εξοπλισμού ή τη ρυθμισμένη από το εργοστάσιο ταχύτητα του κινητήρα, απευθυνθείτε για βοήθεια σε εξουσιοδοτημένο αντιπρόσωπο σέρβις της Briggs & Stratton. Για την ασφαλή και ορθή λειτουργία του εξοπλισμού, η ταχύτητα του κινητήρα πρέπει να ρυθμίζεται αποκλειστικά από εξειδικευμένο τεχνικό συντήρησης.

Σέρβις του μπουζί

Βλέπε Εικόνα: 13

Ελέγξτε το διάκενο (Α, Εικόνα 13) με διακονόμετρο (Β). Εάν χρειάζεται, ρυθμίστε εκ νέου το διάκενο. Τοποθετήστε και σφίξτε το μπουζί σύμφωνα με τη συνιστώμενη ροπή σύσφιξης. Σχετικά με τη ρύθμιση του διακένου ή της ροπής σύσφιξης, ανατρέξτε στην ενότητα **Προδιαγραφές**.

ΣΗΜΕΙΩΣΗ: Σε ορισμένες περιπτώσεις, η τοπική νομοθεσία απαιτεί τη χρήση μπουζί με αντίσταση για να καταστέλλονται τα κύματα ανάφλεξης. Αν ο κινητήρας σας είχε αρχικά μπουζί με αντίσταση, πρέπει να χρησιμοποιήσετε τον ίδιο τύπο στις επόμενες αντικαταστάσεις.

Σέρβις Συστήματος εξάτμισης



ΠΡΟΕΙΔΟΠΟΙΗΣΗ
Η λειτουργία των κινητήρων παράγει θερμότητα. Τα εξαρτήματα του κινητήρα, και ιδιαίτερα ο σιγαστήρας, αποκτούν εξαιρετικά υψηλές θερμοκρασίες.

Τυχόν επαφή μπορεί να προκαλέσει σοβαρά εγκαύματα.

Υπολείμματα καύσιμων υλών, όπως φύλλα, γρασιδί, φύλλα θάμνων, κλπ. μπορούν να πιάσουν φωτιά.

- Μην αγγίζετε το σιγαστήρα, τον κύλινδρο του κινητήρα και τα πτερύγια όσο είναι ακόμη θερμά.
- Απομακρύνετε τα συσσωρευμένα υπολείμματα από την περιοχή του σιγαστήρα και του κυλίνδρου.
- Η χρήση ή η λειτουργία του κινητήρα σε δασώδη, χλωώδη ή θαμνώδη περιοχή συνιστά παράβαση του Τμήματος 4442 του Κώδικα περί Φυσικών Πόρων της Καλιφόρνιας, εκτός εάν το σύστημα εξάτμισης διαθέτει σήτα απορρόφησης σπινθήρων που διατηρείται σε καλή λειτουργική κατάσταση, όπως ορίζεται στο Τμήμα 4442. Παρόμοιες νομοθεσίες μπορεί να ισχύουν και σε άλλες πολιτειακές ή ομοσπονδιακές δικαιοδοσίες. Για σήτα απορρόφησης σπινθήρων σχεδιασμένη για το σύστημα εξάτμισης που είναι εγκατεστημένο στον παρόντα κινητήρα, επικοινωνήστε με τον κατασκευαστή, το κατάστημα πώλησης ή τον αντιπρόσωπο του αρχικού εξοπλισμού.

Απομακρύνετε τα συσσωρευμένα υπολείμματα από την περιοχή του σιγαστήρα εξάτμισης και του κυλίνδρου. Ελέγξτε το σιγαστήρα για ρωγμές, διάβρωση ή άλλες ζημιές. Αφαιρέστε τη σήτα απορρόφησης σπινθήρων, εφόσον υπάρχει, και ελέγξτε για ζημιές ή απόφραξη από άνθρακα. Εάν διαπιστώσετε φθορές, αντικαταστήστε τα εξαρτήματα πριν από τη χρήση.



ΠΡΟΕΙΔΟΠΟΙΗΣΗ
Τα ανταλλακτικά πρέπει να είναι ίδιου σχεδιασμού και να εγκαθίστανται στην ίδια θέση με τα γνήσια εξαρτήματα. Εάν τα εξαρτήματα διαφέρουν, ενδέχεται να μην αποδίδουν εξίσου καλά, να προκαλέσουν βλάβες στη μονάδα, ακόμη και τραυματισμό.

Αλλαγή λαδιού κινητήρα

Βλ. Εικόνα: 14, 15, 16



ΠΡΟΕΙΔΟΠΟΙΗΣΗ
Το καύσιμο και οι αναθυμιάσεις του συνιστούν εξαιρετικά εύφλεκτες και εκρηκτικές ουσίες.

Ενδεχόμενη φωτιά ή έκρηξη μπορούν να προκαλέσουν σοβαρά εγκαύματα ή θάνατο.

Η λειτουργία των κινητήρων παράγει θερμότητα. Τα εξαρτήματα του κινητήρα και, ιδιαίτερα, ο σιγαστήρας, αποκτούν εξαιρετικά υψηλές θερμοκρασίες.

Τυχόν επαφή μπορεί να προκαλέσει σοβαρά εγκαύματα.

- Εάν αποστραγγίσετε το λάδι από τον επάνω σωλήνα πλήρωσης λαδιού, το ντεπόζιτο καυσίμου πρέπει να είναι άδειο διότι, διαφορετικά, υπάρχει κίνδυνος διαρροής καυσίμου και πρόκλησης πυρκαγιάς ή έκρηξης.
- Μην αγγίζετε τον σιγαστήρα, τον κύλινδρο του κινητήρα και τα πτερύγια όσο είναι ακόμη θερμά.

Ελέγξτε τη στάθμη του λαδιού και, εάν χρειάζεται, προσθέστε λάδι. Ανατρέξτε στην ενότητα **Έλεγχος της στάθμης λαδιού**. Η αλλαγή λαδιού δεν είναι απαραίτητη, αλλά εάν την κρίνετε σκόπιμη ακολουθήστε την παρακάτω διαδικασία.

Το χρησιμοποιημένο λάδι είναι επικίνδυνο απόβλητο και πρέπει να απορρίπτεται ως αρμόζει. Μην το απορρίπτετε στον κάδο οικιακών απορριμμάτων. Για ασφαλείς εγκαταστάσεις απόρριψης/ανακύκλωσης, επικοινωνήστε με τις τοπικές αρχές, το κέντρο συντήρησης ή τον τοπικό αντιπρόσωπο.

Άδειασμα λαδιού

Το λάδι πρέπει να αποστραγγιστεί από τον πάνω σωλήνα πλήρωσης λαδιού.

1. Με τον κινητήρα εκτός λειτουργίας και ενώ είναι ακόμη ζεστός, αποσυνδέστε το καλώδιο του μπουζί (D, Εικόνα 14) και κρατήστε το μακριά από το μπουζί (E).

2. Αφαιρέστε τον δείκτη στάθμης (Α, Εικόνα 15).
3. Εάν αποστραγγίσετε το λάδι από τον επάνω σωλήνα πλήρωσης λαδιού (C, Εικόνα 16), κρατήστε το άκρο του μπουζι του κινητήρα (E) σε όρθια θέση. Αδειάστε το λάδι σε εγκεκριμένο δοχείο.



ΠΡΟΕΙΔΟΠΟΙΗΣΗ

Εάν αποστραγγίσετε το λάδι από τον επάνω σωλήνα πλήρωσης λαδιού, το ντεπόζιτο καυσίμου πρέπει να είναι άδειο διότι, διαφορετικά, υπάρχει κίνδυνος διαρροής καυσίμου και πρόκλησης πυρκαγιάς ή έκρηξης. Για να αδειάσετε το ντεπόζιτο καυσίμου, αφήστε τον κινητήρα σε λειτουργία έως ότου εξαντληθεί το καύσιμο και σταματήσει η λειτουργία.

Προσθήκη λαδιού

- Βεβαιωθείτε ότι ο κινητήρας βρίσκεται σε οριζόντια θέση.
 - Καθαρίστε την περιοχή γύρω από το πώμα πλήρωσης λαδιού από τυχόν υπολείμματα.
 - Ανατρέξτε στην ενότητα **Προδιαγραφές** για να δείτε τη χωρητικότητα λαδιού.
1. Αφαιρέστε τον δείκτη στάθμης λαδιού (Α, Εικόνα 15) και σκουπίστε τον με ένα καθαρό πανί.
 2. Προσθέστε αργά λάδι μέσα από την οπή πλήρωσης λαδιού (C, Εικόνα 15). **Μην γεμίζετε υπερβολικά.** Μετά την προσθήκη του λαδιού, περιμένετε ένα λεπτό και εν συνεχεία ελέγξτε τη στάθμη του λαδιού.
 3. Τοποθετήστε και σφίξτε τον δείκτη στάθμης (Α, Εικόνα 15).
 4. Αφαιρέστε τον δείκτη στάθμης λαδιού και ελέγξτε τη στάθμη του λαδιού. Η σωστή στάθμη λαδιού είναι το πάνω σημείο της ένδειξης πλήρους στάθμης (B, Εικόνα 15) που απεικονίζεται στον δείκτη στάθμης.
 5. Επανατοποθετήστε και σφίξτε τον δείκτη στάθμης λαδιού (Α, Εικόνα 15).
 6. Συνδέστε το καλώδιο (D, Εικόνα 14) στο μπουζι (E).

Έλεγχος του φίλτρου αέρα

Βλ. Εικόνα: 17



ΠΡΟΕΙΔΟΠΟΙΗΣΗ

Το καύσιμο και οι αναθυμιάσεις του συνιστούν εξαιρετικά εύφλεκτες και εκρηκτικές ουσίες.

Ενδεχόμενη φωτιά ή έκρηξη μπορούν να προκαλέσουν σοβαρά εγκαύματα ή θάνατο.

- Μην θέτετε ποτέ και μην διατηρείτε σε λειτουργία τον κινητήρα όταν έχει αφαιρεθεί το συγκρότημα του φίλτρου αέρα (εφόσον υπάρχει) ή το ίδιο το φίλτρο αέρα (εφόσον υπάρχει).

ΕΠΙΣΗΜΑΝΣΗ Μην χρησιμοποιείτε πεπιεσμένο αέρα ή διαλύτες για να καθαρίσετε το φίλτρο. Ο πεπιεσμένος αέρας μπορεί να προκαλέσει βλάβη στο φίλτρο, ενώ οι διαλύτες θα το διαλύσουν.

Για τις απαιτήσεις συντήρησης ανατρέξτε στο **Πρόγραμμα Συντήρησης**.

Χάρτινο φίλτρο αέρα

1. Ανοίξτε το κάλυμμα (B, Εικόνα 17).
2. Αφαιρέστε το φίλτρο (C, Εικόνα 17).
3. Αφαιρέστε το προφίλτρο (E, Εικόνα 17), εφόσον υπάρχει, από το φίλτρο. Για να απομακρύνετε τα υπολείμματα, χτυπήστε ελαφρά το φίλτρο σε σκληρή επιφάνεια. Εάν το φίλτρο είναι πολύ βρόμικο, αντικαταστήστε το με ένα καινούργιο.
4. Πλύνετε το προφίλτρο με υγρό απορρυπαντικό και νερό. Στη συνέχεια αφήστε το να στεγνώσει καλά στον αέρα. **Μην** λιπαίνετε το προφίλτρο.
5. Συναρμολογήστε το στεγνό προφίλτρο, εφόσον υπάρχει, στο φίλτρο.
6. Τοποθετήστε το φίλτρο (C, Εικόνα 17).
7. Κλείστε το κάλυμμα (B, Εικόνα 17).

Ξέρβις Συστήματος ψύξης



ΠΡΟΕΙΔΟΠΟΙΗΣΗ



Η λειτουργία των κινητήρων παράγει θερμότητα. Τα εξαρτήματα του κινητήρα, και ιδιαίτερα ο σιγαστήρας, αποκτούν εξαιρετικά υψηλές θερμοκρασίες.

Τυχόν επαφή μπορεί να προκαλέσει σοβαρά εγκαύματα.

Υπολείμματα καύσιμων υλών, όπως φύλλα, γρασιδί, φύλλα θάμνων, κλπ. μπορούν να πιάσουν φωτιά.

- Μην αγγίζετε το σιγαστήρα, τον κύλινδρο του κινητήρα και τα πτερύγια όσο είναι ακόμη θερμά.
- Απομακρύνετε τα συσσωρευμένα υπολείμματα από την περιοχή του σιγαστήρα και του κυλίνδρου.

ΕΠΙΣΗΜΑΝΣΗ Μην χρησιμοποιείτε νερό για να καθαρίσετε τον κινητήρα. Υπάρχει κίνδυνος το νερό να μολύνει το σύστημα τροφοδοσίας καυσίμου. Χρησιμοποιείτε βούρτσες ή στεγνό πανί για να καθαρίσετε τον κινητήρα.

Ο κινητήρας αυτός είναι αερόψυκτος. Οι σκόνης και τα διάφορα υπολείμματα μπορούν να περιορίσουν την παροχή αέρα και να προκαλέσουν υπερθέρμανση του κινητήρα, με αποτέλεσμα τη χαμηλή απόδοση και τη μείωση της διάρκειας ζωής του.

1. Χρησιμοποιήστε βούρτσες ή στεγνό πανί για να αφαιρέσετε τα υπολείμματα από την περιοχή αναρρόφησης αέρα.
2. Διατηρείτε τους συνδέσμους, τα ελατήρια και τους διακόπτες καθαρά.
3. Φροντίστε η περιοχή γύρω και πίσω από το σιγαστήρα, αν υπάρχει, να διατηρείται καθαρή από εύφλεκτα υπολείμματα.
4. Βεβαιωθείτε ότι δεν υπάρχουν ακαθαρσίες και υπολείμματα στα πτερύγια του ψύκτη λαδιού, εφόσον υπάρχουν.

Μετά από κάποιο χρονικό διάστημα, υπάρχει περίπτωση να συσσωρευτούν διάφορα υπολείμματα στα πτερύγια ψύξης του κυλίνδρου και να προκαλέσουν υπερθέρμανση του κινητήρα. Τα υπολείμματα αυτά δεν μπορούν να αφαιρεθούν χωρίς μερική αποσυναρμολόγηση του κινητήρα. Αναθέτετε τον έλεγχο και τον καθαρισμό του αερόψυκτου συστήματος σε εξουσιοδοτημένο αντιπρόσωπο της Briggs & Stratton, όπως συνιστάται στο **Διάγραμμα Συντήρησης**.

Απόρριψη μπαταρίας ιόντων λιθίου



ΠΡΟΕΙΔΟΠΟΙΗΣΗ



Οι χημικές ουσίες της μπαταρίας έχουν τοξική και διαβρωτική δράση.

Ενδεχόμενη φωτιά ή έκρηξη μπορούν να προκαλέσουν σοβαρά εγκαύματα ή θάνατο.

- Οι μπαταρίες που έχουν χρησιμοποιηθεί ή απορριφθεί δεν πρέπει σε καμία περίπτωση να καίγονται, διότι ενδέχεται να εκραγούν. Κατά την καύση συστατικών μπαταριών προκαλούνται τοξικοί καπνοί και υλικά.
- Μην χρησιμοποιείτε τη μπαταρία εάν έχει συνθλιβεί, χτυπηθεί ή φθαρεί.

Οι μπαταρίες που έχουν χρησιμοποιηθεί και απορριφθεί ενδέχεται να φέρουν ακόμα ένα μικρό ηλεκτρικό φορτίο και πρέπει να τις χειρίζεστε προσεκτικά. Οι χρησιμοποιημένες ή οι παλαιές μπαταρίες πρέπει να απορρίπτονται τηρώντας πάντα τους ομοσπονδιακούς, τους εθνικούς ή τους κατά τόπον ισχύοντες κανονισμούς.

Σφραγίδα RBRC (Rechargeable Battery Recycling Corporation - Εταιρεία ανακύκλωσης επαναφορτιζόμενων μπαταριών)



Η RBRC είναι μη κερδοσκοπική κοινωφελής οργάνωση που ασχολείται με την ανακύκλωση επαναφορτιζόμενων μπαταριών. Για να βρείτε το πλησιέστερο σημείο συλλογής μπαταριών, καλέστε δωρεάν στους ακόλουθους αριθμούς 1-800-8-MBATTARIES ή 1-877-2-ΑΝΑΚΥΚΛΩΣΗ. Για περισσότερες πληροφορίες και για τον κατάλογο των σημείων ανακύκλωσης, επισκεφθείτε τον δικτυακό τόπο της RBRC στην ηλεκτρονική διεύθυνση www.call2recycle.org.

Αποθήκευση

Βλ. Εικόνα: 18



ΠΡΟΕΙΔΟΠΟΙΗΣΗ

Το καύσιμο και οι αναθυμιάσεις του συνιστούν εξαιρετικά εύφλεκτες και εκρηκτικές ουσίες.

Ενδεχόμενη φωτιά ή έκρηξη μπορούν να προκαλέσουν σοβαρά εγκαύματα ή θάνατο.

Ηλεκτροπληξία

Για την αποθήκευση καυσίμου ή εξοπλισμού με καύσιμο στο ντεπόζιτο

- Αποθηκεύετε μακριά από φούρνους, θερμάστρες, θερμαντήρες νερού ή άλλες συσκευές που χρησιμοποιούν οδηγό φλόγα ή άλλες πηγές ανάφλεξης, επειδή αυτές μπορούν να προκαλέσουν ανάφλεξη των αναθυμιάσεων καυσίμων.

Κατά την αποθήκευση της μπαταρίας

- Διατηρείτε τη μπαταρία και τον φορτιστή της μπαταρίας στεγνά. Μην εκθέτετε την μπαταρία ή τον φορτιστή στη βροχή ή σε συνθήκες υγρασίας.

ΕΠΙΣΗΜΑΝΣΗ Αποθηκεύστε τον κινητήρα σε οριζόντια θέση (κανονική θέση λειτουργίας). Εάν για λόγους αποθήκευσης γείρετε τον κινητήρα, το ντεπόζιτο καυσίμου πρέπει να είναι άδειο και η πλευρά στην οποία βρίσκεται το μπουζί να κοιτάει προς τα πάνω. Εάν το ντεπόζιτο καυσίμου δεν είναι άδειο και γείρετε τον κινητήρα προς οποιαδήποτε άλλη κατεύθυνση, ενδέχεται να είναι δύσκολο να τον θέσετε σε λειτουργία λόγω μόλυνσης με λάδι ή βενζίνη του φίλτρου αέρα και/ή του μπουζι.

Σύστημα τροφοδοσίας καυσίμου

Τα καύσιμα μπορεί να ξεθυμάνουν αν μείνουν αποθηκευμένα πάνω από 30 μέρες. Όταν ξεθυμάνουν τα καύσιμα, εναποτίθενται οξέα και ρητίνες στο σύστημα καυσίμων ή σε νευραλικά εξαρτήματα του καρμπρατέρ. Για να διατηρηθούν σε καλή κατάσταση τα καύσιμα, χρησιμοποιήστε το προηγμένης σύνθεσης υλικό επεξεργασίας & σταθεροποίησης καυσίμων της Briggs & Stratton, που διατίθεται οποιαδήποτε πωλούνται γνήσια ανταλλακτικά της Briggs & Stratton.

Αν προσθέσετε σταθεροποιητή καυσίμων σύμφωνα με τις οδηγίες, δεν χρειάζεται αποστράγγιση της βενζίνης από τον κινητήρα. Προτού αποθηκεύσετε τον κινητήρα, αφήστε τον να λειτουργήσει για 2 λεπτά ώστε να κυκλοφορήσει ο σταθεροποιητής σε όλο το σύστημα καυσίμων.

Εάν στη βενζίνη του κινητήρα δεν έχει προστεθεί σταθεροποιητικό, τότε πρέπει να αδειάσετε τη βενζίνη σε εγκεκριμένο δοχείο. Αφήστε τον κινητήρα σε λειτουργία έως ότου σταματήσει λόγω εξάντλησης του καυσίμου. Η χρήση σταθεροποιητικού καυσίμου στο δοχείο αποθήκευσης συνιστάται ώστε το καύσιμο να διατηρείται φρέσκο.

Μπαταρία και φορτιστής

Όταν δεν χρησιμοποιείτε τον φορτιστή, αποσυνδέστε τον και φυλάξτε τον σε δροσερό και στεγνό μέρος. Η υγρασία μπορεί να προκαλέσει διάβρωση των πόλων της μπαταρίας και των ηλεκτρικών επαφών. Εάν η μπαταρία φυλάσσεται για μεγάλα χρονικά διαστήματα σε υψηλές θερμοκρασίες (120° F / 49° C), μπορεί να προκληθεί μόνιμη βλάβη. Ελέγξτε τους πόλους και τις ηλεκτρικές επαφές της μπαταρίας και του φορτιστή. Σκουπίστε με καθαρό πανί ή καθαρίστε με πεπιεσμένο αέρα.

Μετά την αποθήκευση, ενδέχεται να απαιτείται κανονική φόρτιση. Για να ελέγξετε τη στάθμη της φόρτισης, πιέστε το κουμπί του μετρητή του φορτίου της μπαταρίας (E, Εικόνα 18) και, εφόσον απαιτείται, φορτίστε τη μπαταρία. Ανατρέξτε στην ενότητα **Μετρητής φορτίου μπαταρίας**.

Ανίχνευση Βλαβών

Για βοήθεια, απευθυνθείτε στον τοπικό σας αντιπρόσωπο ή επισκεφθείτε την ηλεκτρονική διεύθυνση **BRIGGSandSTRATTON.com** ή καλέστε στον αριθμό **1-800-233-3723** (στις ΗΠΑ).

Προδιαγραφές

Μοντέλο: 100000	
Κυβισμός	9.93 ci (163 cc)
Εσωτερική διάμετρος	2.688 in (68,28 mm)
Διαδρομή εμβόλου	1.75 in (44,45 mm)
Χωρητικότητα λαδιού	15 oz (.44 L)
Διάκενο μπουζι	.030 in (.76 mm)
Ροπή σύσφιξης μπουζι	180 lb-in (20 Nm)
Διάκενο μεταξύ επαγωγίμου και επαγωγέως	.006 - .014 in (.15 - .36 mm)
Διάκενο βαλβίδας εισαγωγής	.004 - .008 in (.10 - .20 mm)
Διάκενο βαλβίδας εξαγωγής	.004 - .008 in (.10 - .20 mm)

Μπαταρία ιόντων λιθίου	
Μπαταρία ιόντων λιθίου	10.8 V (10,8 V)
Χρόνος φόρτισης σε λεπτά	60
Ρεύμα φόρτισης	2 AMP (2 AMP)
Εναλλασσόμενο ρεύμα φορτιστή (μεταβλητό)	90 - 240 V
Θερμοκρασία λειτουργίας	32 - 1130 - 45° C

Η ισχύς του κινητήρα μειώνεται κατά 3,5% ανά 300 μέτρα επάνω από το επίπεδο της θάλασσας και κατά 1% ανά 5,6 °C επάνω από τους 25 °C. Ο κινητήρας λειτουργεί ικανοποιητικά σε γωνία έως 15°. Για τα επιτρεπόμενα όρια ασφαλούς λειτουργίας σε επικλινείς έδραφες, ανατρέξτε στο εγχειρίδιο χρήσης του εξοπλισμού.

Ανταλλακτικά - Μοντέλο: 100000	
Ανταλλακτικό	Αριθμός ανταλλακτικού
Φίλτρο αέρα (βλ. Εικόνα 17)	593260
Προφίλτρο φίλτρου αέρα (βλ. Εικόνα 17)	594055
Λάδι - SAE 30	100005
Βελτιωτικό και σταθεροποιητικό καυσίμου προηγμένης σύνθεσης	100117, 100120
Μπουζί με αντίσταση	594056
Μπουζόκλειδο	19576
Δοκιμαστής σπινθήρων	19368
Μπαταρία ιόντων λιθίου (ΗΠΑ / Καναδάς)	593559
Μπαταρία ιόντων λιθίου (ΕΕ/ ΗΒ/ Αυστραλία)	593560
Φορτιστής μπαταρίας ιόντων λιθίου (ΗΠΑ / Καναδάς)	593561
Φορτιστής μπαταρίας ιόντων λιθίου (ΕΕ)	593562
Φορτιστής μπαταρίας ιόντων λιθίου (ΗΒ)	593576
Φορτιστής μπαταρίας ιόντων λιθίου (Αυστραλία)	594501

Για κάθε εργασία συντήρησης και σέρβις του κινητήρα και των εξαρτημάτων του σας συνιστούμε να επισκέπτεστε εξουσιοδοτημένο αντιπρόσωπο της Briggs & Stratton.

Ονομαστικές τιμές ισχύος: Η ονομαστική τιμή της ολικής ισχύος για μεμονωμένα μοντέλα βενζινοκινητήρων επισημαίνεται σύμφωνα με τον κώδικα J1940 για τη Διαδικασία καθορισμού της ονομαστικής ισχύος και ροπής στρέψης μικρών κινητήρων της SAE (Ενωση μηχανικών οχημάτων) και έχει υπολογιστεί σύμφωνα με τον κώδικα J1995 της SAE. Οι τιμές της ροπής στρέψης προκύπτουν στις 2.600 σ.α.λ. για τους κινητήρες όπου αναγράφονται οι "σ.α.λ." στην ετικέτα και στις 3.060 σ.α.λ. για όλους τους υπόλοιπους. Οι τιμές ιπποδύναμης προκύπτουν στις 3.600 σ.α.λ. Μπορείτε να δείτε τις καμπύλες ολικής ισχύος στη διεύθυνση www.BRIGGSandSTRATTON.COM. Οι τιμές ωφέλιμης ισχύος μετρώνται με τοποθετημένη εξάτμιση και φίλτρο αέρα, ενώ οι τιμές ολικής ισχύος λαμβάνονται χωρίς αυτά τα προσαρτήματα. Η πραγματική ολική ισχύς του κινητήρα θα είναι υψηλότερη από την ωφέλιμη ισχύ και επηρεάζεται, μεταξύ άλλων παραγόντων, από τις περιβαλλοντικές συνθήκες λειτουργίας και από τις διαφορές μεταξύ των κινητήρων. Δεδομένης της ευρείας γκάμας των προϊόντων στα οποία τοποθετούνται οι κινητήρες, ο βενζινοκινητήρας ενδέχεται να μην αναπτύσσει την ονομαστική ολική ισχύ όταν χρησιμοποιείται σε συγκεκριμένο εξοπλισμό. Η διαφορά αυτή οφείλεται σε μία ποικιλία παραγόντων που περιλαμβάνει, ενδεικτικά, τα διάφορα στοιχεία του κινητήρα (φίλτρο αέρα, εξάτμιση, τροφοδοτήση, ψύξη, καρμπρατέρ, αντλία καυσίμου, κλπ.), τους περιορισμούς εφαρμογής, τις περιβαλλοντικές συνθήκες λειτουργίας (θερμοκρασία, υγρασία, υψόμετρο) και τις διαφορές μεταξύ των κινητήρων. Λόγω περιορισμών στην παραγωγή και στις δυνατότητες, η Briggs & Stratton μπορεί να χρησιμοποιήσει κινητήρα υψηλότερης ονομαστικής ισχύος αντί για τον συγκεκριμένο κινητήρα.

Εγγύηση

Εγγύηση της Briggs & Stratton για τους κινητήρες

Ισχύει από Ιανουάριο 2016

Περιορισμένη Εγγύηση

Η Briggs & Stratton εγγυάται ότι, κατά τη διάρκεια της περιόδου εγγύησης που καθορίζεται παρακάτω, θα επισκευάσει ή θα αντικαταστήσει χωρίς καμία χρέωση οποιοδήποτε εξάρτημα παρουσιάζει ελαττώματα στο υλικό, στην κατασκευή ή και στα δύο. Τα έξοδα μεταφοράς για τα προϊόντα που αποστέλλονται για επισκευή ή αντικατάσταση στο πλαίσιο της παρούσας εγγύησης επιβαρύνουν τον αγοραστή. Η παρούσα εγγύηση ισχύει για τα χρονικά διαστήματα και υπό τους όρους που αναφέρονται παρακάτω. Για παροχή υπηρεσιών στο πλαίσιο της εγγύησης, εντοπίστε τον πλησιέστερο εξουσιοδοτημένο αντιπρόσωπο σέρβις στο χάρτη εντοπισμού των αντιπροσώπων μας στην ιστοσελίδα BriggsandStratton.com.

Ο αγοραστής πρέπει να επικοινωνήσει με τον εξουσιοδοτημένο αντιπρόσωπο σέρβις και, στη συνέχεια, να του παρουσιάσει το προϊόν για έλεγχο και δοκιμή.

Δεν υπάρχει άλλη ρητή εγγύηση. Οι σιωπηρές εγγυήσεις, συμπεριλαμβανομένων όσων αφορούν την εμπορευσιμότητα και την καταλληλότητα για συγκεκριμένο σκοπό, περιορίζονται στην περίοδο εγγύησης που αναφέρεται παρακάτω, ή στο βαθμό που επιτρέπεται από την ισχύουσα νομοθεσία. Καμία εγγύηση δεν καλύπτει τις συμπτωματικές ή επακόλουθες ζημιές στο μέτρο που αυτό επιτρέπεται από το νόμο. Κάποιες χώρες ή πολιτείες δεν επιτρέπουν περιορισμούς ως προς τη διάρκεια μιας υποδηλούμενης εγγύησης ενώ, κάποιες χώρες ή πολιτείες, δεν επιτρέπουν τον αποκλεισμό ή τον περιορισμό των συμπτωματικών ή επακόλουθων ζημιών και, συνεπώς, ο ως άνω περιορισμός και αποκλεισμός ενδέχεται να μην εφαρμόζονται στην περίπτωση σας. Αυτή η εγγύηση σας παρέχει ειδικά νομικά δικαιώματα και, ενδεχομένως, και άλλα δικαιώματα που διαφέρουν από πολιτεία σε πολιτεία και από χώρα σε χώρα ⁴.

Βασικοί όροι εγγύησης 1, 2		
Μάρκα / Τύπος προϊόντος	Χρήση από ιδιώτη	Επαγγελματική χρήση
Vanguard™ ³	36 μήνες	36 μήνες
Commercial Turf Series™, Commercial Series	24 μήνες	24 μήνες
Κινητήρες που διαθέτουν χιτώνια από χυτοσίδηρο Dura-Boret™	24 μήνες	12 μήνες
Όλοι οι άλλοι κινητήρες της Briggs & Stratton	24 μήνες	3 μήνες

¹ Αυτοί είναι οι βασικοί όροι εγγύησης που παρέχει η εταιρεία μας αλλά, κατά περίπτωση, μπορεί να υπάρχουν πρόσθετες καλύψεις οι οποίες δεν προσδιορίζονται κατά τη δημοσίευση της εγγύησης. Για τους όρους εγγύησης που ισχύουν για τον κινητήρα σας, ανατρέξτε στην ιστοσελίδα BRIGGSandSTRATTON.COM ή επικοινωνήστε με τον τοπικό εξουσιοδοτημένο αντιπρόσωπο σέρβις της Briggs & Stratton.

² Δεν υπάρχει εγγύηση για κινητήρες σε εξοπλισμό που χρησιμοποιείται για κύρια παροχή ρεύματος στη θέση ρεύματος από οργανισμό κοινής ωφελείας ή για γεννήτριες σε αναμονή που χρησιμοποιούνται για επαγγελματικούς σκοπούς. Οι κινητήρες που χρησιμοποιούνται σε αγώνες, ή σε επαγγελματικής χρήσης ή ενοικιαζόμενα αυτοκίνητα, δεν καλύπτονται από την εγγύηση.

³ Κινητήρας Vanguard εγκατεστημένος σε γεννήτριες αναμονής: 24 μήνες εγγύηση για χρήση από ιδιώτη, χωρίς εγγύηση για επαγγελματική χρήση. Κινητήρας Vanguard εγκατεστημένος σε οχήματα πολλαπλών χρήσεων: 24 μήνες εγγύηση για χρήση από ιδιώτη, 24 μήνες εγγύηση για επαγγελματική χρήση. Vanguard 3-κύλινδρος υγρόψυκτος: βλ. Πολιτική Εγγύησης της Briggs & Stratton για τους 3-κύλινδρους υγρόψυκτους κινητήρες.

⁴ Στην Αυστραλία - Τα προϊόντα μας συνοδεύονται από εγγυήσεις που δεν μπορούν να εξαιρεθούν από την Αυστραλιανή Νομοθεσία περί Προστασίας των Καταναλωτών. Δικαιούστε αντικατάσταση ή επιστροφή χρημάτων σε περίπτωση σοβαρής βλάβης και αποζημίωση σε περίπτωση οποιασδήποτε άλλης ευλόγως προβλέψιμης απώλειας ή βλάβης. Δικαιούστε επίσης επισκευή ή αντικατάσταση των προϊόντων, εάν η ποιότητα των προϊόντων είναι μη αποδεκτή, και εάν η βλάβη δεν είναι σοβαρή. Για παροχή υπηρεσιών εντός εγγύησης, εντοπίστε τον πλησιέστερο εξουσιοδοτημένο αντιπρόσωπο σέρβις στο χάρτη εντοπισμού των αντιπροσώπων μας στην ιστοσελίδα [insert website address] ή καλέστε στο 1300 274 447 ή στείλτε μας e-mail στη διεύθυνση salesenquires@briggsandstratton.com.au, ή στείλτε μας επιστολή στη διεύθυνση Briggs & Stratton Australia Pty Ltd, 1 Moorebank Avenue, NSW, Australia, 2170.

Η περίοδος εγγύησης αρχίζει από την αρχική ημερομηνία αγοράς από τον πρώτο πελάτη λιανικής πώλησης ή επαγγελματία καταναλωτή. "Χρήση από ιδιώτη" σημαίνει προσωπική, κατ'οίκον χρήση από καταναλωτή προϊόντων λιανεμπορίου. "Επαγγελματική χρήση" σημαίνει κάθε άλλη χρήση, συμπεριλαμβανομένης της χρήσης για σκοπούς εμπορίας, παραγωγής εισοδήματος ή ενοικίασης. Εφόσον ένας κινητήρας έχει χρησιμοποιηθεί για επαγγελματικούς σκοπούς, στο πλαίσιο της παρούσας εγγύησης, θα θεωρείται ως κινητήρας επαγγελματικής χρήσης.

Φυλάξτε την απόδειξη αγοράς. Εάν δεν προσκομίσετε αποδεικτικό της αρχικής αγοράς τη στιγμή της αίτησης για επισκευή βάσει της εγγύησης, ο προσδιορισμός της περιόδου εγγύησης θα βασιστεί στην ημερομηνία κατασκευής του προϊόντος. Η δήλωση του προϊόντος δεν είναι απαραίτητη για να δικαιούστε υπηρεσίες εγγύησης για τα προϊόντα Briggs & Stratton.

Σχετικά με την εγγύησή σας

Αυτή η περιορισμένη εγγύηση καλύπτει ελαττωματικό υλικό ή/και εργασία σε σχέση με τον κινητήρα μόνο και όχι αντικατάσταση ή επιστροφή χρημάτων για το μηχάνημα πάνω στο οποίο ενδέχεται να είναι τοποθετημένος ο κινητήρας. Η τακτική συντήρηση, τα σέρβις, οι ρυθμίσεις και η κανονική φθορά δεν καλύπτονται από αυτή την εγγύηση. Παρομοίως, η εγγύηση δεν έχει εφαρμογή αν έχουν γίνει αλλαγές ή τροποποιήσεις στον κινητήρα ή αν έχει καταστεί δυσανάγνωστος ή έχει αφαιρεθεί ο αριθμός σειράς του κινητήρα. Αυτή η εγγύηση δεν καλύπτει ζημιές ή προβλήματα απόδοσης του κινητήρα που προκλήθηκαν από:

1. Τη χρήση ανταλλακτικών που δεν είναι γνήσια ανταλλακτικά Briggs & Stratton.

2. Τη λειτουργία του κινητήρα με ανεπαρκές, μολυσμένο ή λανθασμένου τύπου λάδι λίπανσης.
3. Τη χρήση μολυσμένου ή παλιού λαδιού, βενζίνης που περιέχει περισσότερο από 10% αιθανόλη ή τη χρήση εναλλακτικών καυσίμων όπως υγροποιημένου αερίου πετρελαίου ή φυσικού αερίου σε κινητήρες που δεν έχουν αρχικά σχεδιαστεί/κατασκευαστεί από τη Briggs & Stratton για να λειτουργούν με τέτοια καύσιμα.
4. Ακαθαρσίες που μπορεί να έχουν διεισδύσει στον κινητήρα λόγω ακατάλληλης συντήρησης ή επανατοποθέτησης του φίλτρου αέρα.
5. Χτύπημα αντικειμένου με την κοπτική λεπίδα περιστροφικής μηχανής κουρέματος γρασιδιού, ή από ακατάλληλη τοποθέτηση προσαρμογών λεπίδας, φτερωτών ή άλλων διατάξεων που συνδέονται με το στροφαλοφόρο άξονα ή από υπερβολική σύσφιξη των τραπεζοειδών ιμάντων.
6. Σχετιζόμενα εξαρτήματα ή συγκροτήματα όπως συμπλέκτες, συστήματα γραναζιών μετάδοσης κίνησης, χειριστήρια εξοπλισμού κλπ., τα οποία δεν παρέχονται από τη Briggs & Stratton.
7. Υπερθέρμανση λόγω υπολειμμάτων κοπής γρασιδιού, ακαθαρσιών και υπολειμμάτων ή λόγω φωλιών τρωκτικών που προκαλούν απόφραξη ή περιορισμό ροής στα πτερύγια ψύξης ή στην περιοχή σφονδύλου ή σε λειτουργία του κινητήρα χωρίς επαρκή αερισμό.
8. Υπερβολικούς κραδασμούς λόγω υπερβολικής ταχύτητας λειτουργίας, λασκαρισμένης βάσης κινητήρα, λασκαρισμένων ή εκτός ζυγοστάθμισης κοπτικών λεπίδων ή φτερωτών ή σε ακατάλληλη σύζευξη μερών του εξοπλισμού με το στροφαλοφόρο άξονα.
9. Κακή χρήση, έλλειψη τακτικής συντήρησης, αποστολή, χειρισμό ή αποθήκευση εξοπλισμού ή σε ακατάλληλη εγκατάσταση του κινητήρα.

Η παροχή υπηρεσιών εντός εγγύησης είναι διαθέσιμη μόνο μέσω των εξουσιοδοτημένων αντιπροσώπων σέρβις της Briggs & Stratton. Βρείτε τον πλησιέστερο εξουσιοδοτημένο αντιπρόσωπο σέρβις στον χάρτη αναζήτησης των αντιπροσώπων, μέσω της ιστοσελίδας μας BRIGGSandSTRATTON.COM ή καλώντας το 1-800-233-3723 (στις ΗΠΑ).

80004537 (Αναθ. Β)

Este manual contiene información de seguridad para advertirle sobre los peligros y riesgos asociados con el cortacésped y cómo evitarlos. También incluye instrucciones para el uso y el cuidado correctos del motor. Dado que Briggs & Stratton Corporation no sabe exactamente con qué equipo se utilizará este motor, es importante que lea atentamente estas instrucciones y las instrucciones del equipo. **Conserve estas instrucciones para poder consultarlas en el futuro.**

NOTA: Los dibujos e ilustraciones que se incluyen en este manual se ofrecen únicamente como referencia y pueden diferir de su modelo en concreto. Póngase en contacto con su distribuidor si tiene preguntas que formular.

Para repuestos o para recibir asistencia técnica, registre abajo los números de modelo de motor, tipo y código junto con la fecha de compra. Estos números se encuentran en su motor (consulte la sección **Características y Controles**).

Fecha de compra	
Modelo - Tipo - Código	
Número de serie de la unidad	

Busque el código de barras 2D localizado en algunos motores. Cuando se mira con un dispositivo de lectura 2D, el código mostrará nuestro sitio web, desde donde puede acceder a información de soporte para este producto. Se aplica la velocidad de transmisión de datos. Puede que algunos países no tengan disponible información de soporte en línea.



Información sobre reciclado



Todo el embalaje, el aceite usado y las baterías deberán reciclarse de acuerdo con la normativa estatal aplicable.

Seguridad del usuario

INSTRUCCIONES IMPORTANTES DE SEGURIDAD

CONSERVE ESTAS INSTRUCCIONES para poder consultarlas en el futuro.

Símbolo de alerta de seguridad y palabras incluidas en señales

El símbolo de alerta de seguridad se utiliza para identificar información de seguridad relacionada con riesgos que puedan provocar una lesión personal. Se utiliza una palabra de señalización (PELIGRO, ADVERTENCIA o ATENCIÓN) junto con el símbolo de alerta para indicar la probabilidad y la posible gravedad de una lesión. Además, se puede utilizar un símbolo de peligro para representar el tipo de riesgo.

PELIGRO indica un peligro que, si no se evita, **resultará en muerte o lesión grave.**

ADVERTENCIA indica un peligro que, si no se evita, **podría resultar en muerte o lesión grave.**

ATENCIÓN indica un peligro que, si no se evita, **podría resultar en lesión menor o moderada.**

AVISO indica una situación que **podría provocar daños en el producto.**

Símbolos de peligro y significados

Símbolo	Significado	Símbolo	Significado
	Información de seguridad sobre peligros que pueden provocar lesiones personales.		Lea atentamente el Manual de instrucciones antes de operar la unidad o de realizar alguna operación de servicio.
	Riesgo de incendio.		Riesgo de explosión
	Riesgo de descarga.		Riesgo de vapores tóxicos
	Riesgo de superficies calientes		Riesgo acústico - Recomendado el uso de protección acústica para un uso prolongado.
	Riesgo de piezas despedidas - Utilice protección ocular.		Riesgo de explosión
	Riesgo de congelación		Riesgo de contragolpe
	Riesgo de amputación - piezas en movimiento		Riesgo químico
	Riesgo de calor térmico		Corrosión

Mensajes de seguridad



ADVERTENCIA

Algunos componentes de este producto y sus accesorios relacionados contienen sustancias químicas que el estado de California sabe que causan cáncer, defectos congénitos u otros daños reproductivos. Lávese las manos después de manipular estos elementos.



ADVERTENCIA

El escape del motor de este producto contiene sustancias químicas que el estado de California sabe que causan cáncer, defectos congénitos u otros daños reproductivos.



ADVERTENCIA

Los motores Briggs & Stratton no han sido diseñados ni están destinados para su uso con: karts para diversión/recreo, vehículos todoterreno para uso en eventos deportivos (ATVs); motocicletas; productos para aviación o vehículos para uso en eventos competitivos no autorizados por Briggs & Stratton. Para información sobre productos para eventos competitivos, consulte www.briggsracing.com. Para su uso con vehículos todoterreno y side-by-side, póngase en contacto con Briggs & Stratton Engine Application Center, 1-866-927-3349. Un uso inadecuado del motor puede provocar daños graves o incluso la muerte.

AVISO

Este motor ha sido enviado por Briggs & Stratton sin aceite. Antes de arrancar el motor, asegúrese de añadir aceite según las instrucciones de este manual. Si arranca el motor sin aceite, resultará dañado, no podrá repararse y los daños no serán cubiertos por la garantía.

**ADVERTENCIA**

El combustible y sus vapores son extremadamente inflamables y explosivos.

El fuego o las explosiones pueden causar quemaduras graves o incluso la muerte.

Cuando añada combustible

- Apague el motor y deje que se enfríe durante al menos 2 minutos antes de retirar la tapa de llenado de combustible.
- Llene el tanque de combustible en exteriores en un área bien ventilada.
- No llene demasiado el tanque de combustible. Para permitir que el combustible se expanda, no llene el depósito por encima de la parte inferior del cuello del tanque de combustible.
- Mantenga el combustible alejado de chispas, llamas abiertas, llamas piloto, calor y otras fuentes de ignición.
- Verifique las líneas de combustible, tanque, tapa y conectores a menudo, para constatar si presentan grietas o pérdidas. Cambie si es necesario.
- Si se derrama combustible, espere hasta que se evapore para arrancar el motor.

Cuando arranque el motor

- Asegúrese que la bujía, el silenciador, la tapa de llenado de combustible y el depurador de aire (si llevara) estén colocados y fijos en su lugar.
- No encienda el motor con la bujía desmontada.
- Si el motor se ahoga, coloque el estrangulador (si llevara) en la posición abrir/marcha, OPEN/RUN, ponga el acelerador (si llevara) en rápido, FAST y gire el motor hasta que arranque.

Cuando se opere el equipo

- NO incline el motor o el equipo con un ángulo que pueda ocasionar derrames de combustible.
- No use el estrangulador para detener el motor.
- Nunca arranque o haga funcionar el motor con el conjunto del filtro de aire (si lo tiene) o el filtro de aire (si llevara) quitados.

Cuando cambie el aceite

- Si drena el aceite por el tubo de aceite superior, el tanque de combustible debe estar vacío para evitar que se produzca una fuga de combustible y pueda provocar un incendio o una explosión.

Cuando se incline la unidad para una operación de mantenimiento

- Cuando se realice una operación de mantenimiento que requiera inclinar la unidad, el tanque, si está montado en el motor, debe estar vacío o puede que se filtre combustible y que cause un incendio o una explosión.

Cuando se transporte el equipo

- Transporte la unidad con el tanque VACÍO o hágalo con la válvula de cierre del combustible en la posición OFF, cerrada.

Al almacenar combustible o el equipo con combustible en el tanque

- Almacene lejos de hornos, cocinas, calentadores de agua u otros aparatos con piloto u otra fuente de ignición, ya que pueden prender fuego a vapores del combustible.

**ADVERTENCIA**

El arranque del motor crea chispas.

Las chispas pueden incendiar gases inflamables próximos.

Podría resultar en explosión e incendio.

- Si hay una pérdida de gas natural o gas PL en el área, no ponga el motor en marcha.
- No use líquidos de arranque presurizados, ya que los vapores son inflamables.

**ADVERTENCIA**

PELIGRO DE GAS TÓXICO. Los gases de escape del motor contienen monóxido de carbono, un gas tóxico que puede matar en cuestión de minutos. NO se puede percibir con la vista, el olfato ni el tacto. Aunque no pueda oler los gases de escape, podría estar expuesto a monóxido de carbono. Si comienza a sentirse mal, mareado o débil cuando use este producto, apáguelo y salga a respirar aire puro DE INMEDIATO. Acuda al médico. Puede que se haya intoxicado con monóxido de carbono.

- Utilice este producto EXCLUSIVAMENTE en el exterior, lejos de puertas, ventanas y respiraderos, a fin de reducir el riesgo de que el monóxido de carbono se acumule y penetre en espacios habitados.
- Instale alarmas de detección de monóxido de carbono, con batería o con alimentación eléctrica y batería de reserva, tal como se indica en las instrucciones del fabricante. Los detectores de humo no detectan el monóxido de carbono.
- NO utilice este producto en hogares, garajes, sótanos, espacios reducidos, cobertizos ni otros lugares parcialmente cerrados aunque haya ventiladores o las puertas y las ventanas están abiertas para facilitar la ventilación. El monóxido de carbono puede acumularse rápidamente en estos espacios y perdurar ahí durante horas, aún después de que este producto se haya apagado.
- Coloque SIEMPRE el producto en la dirección del viento y dirija el tubo de escape del motor en dirección opuesta a cualquier posible espacio habitado.

**ADVERTENCIA**

Las piezas giratorias pueden tocar o enredar las manos, pies, cabello, ropa o accesorios.

Puede provocarse una amputación traumática o una grave laceración.

- Opere el equipo con las protecciones montadas.
- Mantenga las manos y los pies alejados de las piezas giratorias.
- Recójase el pelo largo y quítese las joyas.
- No utilice ropa holgada, cordones colgantes u elementos que pudieran quedar atrapados.

**ADVERTENCIA**

Los motores en marcha producen calor. Las piezas del motor, especialmente el silenciador, se vuelven sumamente calientes.

Se pueden producir quemaduras térmicas graves al contacto.

Los restos de suciedad combustibles, como hojas, césped, maleza, etc., pueden incendiarse.

- Deje que el silenciador, el cilindro y las aletas del motor se enfríen antes de tocarlos.
- Retire toda la suciedad del área del silenciador y del área del cilindro.
- Constituye una infracción del artículo 4442 del California Public Resource Code utilizar u operar el motor en la proximidades de terrenos boscosos o de rastrojos o que estén cubiertos de hierba a menos que el sistema de escape esté equipado con un dispositivo antichispas, tal y como se define en la Sección 4442, que además se mantenga en un buen estado de funcionamiento. Otros estados o jurisdicciones federales pueden tener normas legales similares. Para obtener una pantalla antichispas diseñada para el sistema de escape instalado en este motor, acuda al fabricante original del aparato o a un distribuidor.

**ADVERTENCIA**

Las chispas no deseadas pueden causar un incendio o una descarga eléctrica.

Un arranque involuntario puede ocasionar un enredo, amputaciones traumáticas, o laceración.

Riesgo de incendio.

Antes de realizar ajustes o reparaciones

- Desconecte el cable de la bujía y manténgalo alejado de la bujía.
- Desmante el bloque de batería de la bandeja de la batería del motor. En algunos casos el bloque de batería actúa como la llave del equipo.
- Utilice solamente las herramientas apropiadas.
- NO manipule el muelle del regulador, las varillas u otras partes para incrementar el régimen del motor.
- Las piezas de repuesto deben ser las mismas e instalarse en la misma posición que las piezas originales. Otras piezas pueden no funcionar de la misma manera, pueden dañar la unidad, y pueden causar lesiones.
- No golpee el volante con un martillo o un objeto sólido ya que éste puede romperse durante el funcionamiento.

Cuando se revise la bujía

- Utilice un probador de bujías que esté homologado.
- No revise la chispa si la bujía no está en su sitio.



ADVERTENCIA

El uso inadecuado de la batería y del cargador puede provocar una descarga eléctrica o un incendio.

Durante el funcionamiento

- Mantenga secos el bloque de batería y el cargador. No exponga el bloque de batería o el cargador a la lluvia o a la humedad.
- Para reducir el riesgo de descarga eléctrica, evite la entrada de agua en el enchufe de CA.
- No provoque un cortocircuito; no ponga nunca un objeto en los contactos de la batería.

Cuando cargue el bloque de batería

- Utilice únicamente el cargador de batería Briggs & Stratton para cargar el bloque de batería Briggs & Stratton.
- No utilice el cargador de batería Briggs & Stratton para cargar baterías genéricas.
- Mantenga secos el bloque de batería y el cargador. No exponga el bloque de batería o el cargador a la lluvia o a la humedad.
- Para reducir el riesgo de dañar el enchufe y el cable, tire del enchufe y no del cable cuando desconecte el cargador.
- No utilice un cargador que tenga el enchufe o el cable dañados. El cable de alimentación no puede cambiarse. Si el cable está dañado, deberá cambiar inmediatamente el cargador.
- No utilice el cargador si ha recibido un golpe importante, se ha caído o se ha dañado de alguna manera. Si el cargador está dañado deberá reemplazarlo. El cargador no puede someterse a un mantenimiento.
- No desmonte el cargador ni intente someterlo a una operación de servicio.
- Para reducir riesgos de descargas eléctricas, desenchufe el cargador de la toma cuando vaya a limpiarlo.
- No provoque un cortocircuito; no ponga nunca un objeto en los contactos de la batería.
- El cargador no debe ser utilizado por personas (incluyendo niños) con capacidades físicas, sensoriales o mentales reducidas, o sin experiencia y conocimiento, a menos que sean supervisadas o hayan recibido instrucción sobre el uso del dispositivo de una persona responsable de su seguridad.
- Se debe vigilar a los niños para evitar que jueguen con el cargador.

Alargador

- No debe usarse un alargador a menos que sea absolutamente necesario. El uso de un alargador inadecuado puede provocar un incendio o una descarga eléctrica. Si se debe utilizar un alargador, deberá verificar que **a.** tenga el mismo número de clavijas y que sean del mismo tamaño y la misma forma que las del enchufe del cargador, **b.** el alargador esté correctamente cableado y en buenas condiciones eléctricas, y **c.** los hilos tengan un tamaño mínimo de 16 AWG (el calibre de alambre estadounidense) para ajustarse al amperaje de CA del cargador.

Cuando guarde el bloque de batería

- Mantenga secos el bloque de batería y el cargador. No exponga el bloque de batería o el cargador a la lluvia o a la humedad.

Antes de realizar ajustes o reparaciones

- Desmonte el bloque de batería de la bandeja de la batería del motor.



ADVERTENCIA

Los productos químicos de la batería son tóxicos y corrosivos.

El fuego o las explosiones pueden causar quemaduras graves o incluso la muerte.

- No queme ni incinere nunca bloques de batería desechados o usados porque pueden explotar. Cuando se queman bloques de batería se producen vapores y materiales tóxicos.
- No use una batería que haya sido aplastada, se haya caído o esté dañada.

Características y controles

Controles del motor

Compare la ilustración (Figura: 1, 2, 3, 4) con su motor para familiarizarse con la localización de las diversas características y los mandos.

A. Números de identificación del motor **Modelo - Tipo - Código**



- B. Bujía
- C. Silenciador, protector del silenciador (si llevara), supresor de chispas (si llevara)
- D. Arranque eléctrico
- E. Varilla indicadora de nivel
- F. Bloque de batería de ión-litio
- G. Rejilla de la toma de aire
- H. Tanque de combustible y tapón
- I. Purificador de aire
- J. Control de aceleración (si llevara)
- K. Cargador de batería

Símbolos de control del motor y su significado

Símbolo	Significado	Símbolo	Significado
	Velocidad del motor - Rápida		Velocidad del motor - Lenta
	Velocidad del motor - Parada		On - Off
	Arranque del motor - Estrangulador ON		Arranque del motor - Estrangulador OFF
	Combustible		

Símbolos de control de la batería y su significado

Símbolo	Significado	Símbolo	Significado
	Voltio		Amperio
	Doble aislamiento		Corriente alterna
	Corriente continua		Producto homologado en EE.UU. y Canadá por Underwriters Laboratories, Inc.
	Producto registrado por Underwriters Laboratories, Inc.		Hertz
	Recicle correctamente la batería		

Símbolo	Significado	Símbolo	Significado
			Cargue el bloque de batería
			Quite la llave / bloque de batería

Funcionamiento

Recomendaciones sobre el aceite

Capacidad de aceite: Consulte la sección **Especificaciones**.

Para obtener un rendimiento óptimo, se recomienda el uso de aceites certificados por Briggs & Stratton. Otros aceites con detergentes de alta calidad son aceptables si cuentan con la clasificación de servicio SF, SG, SH, SJ o superior. No utilice aditivos especiales.

La temperatura exterior determina la viscosidad adecuada del aceite para el motor. Use la tabla para seleccionar la mejor viscosidad para el intervalo de temperaturas exteriores que se prevea.

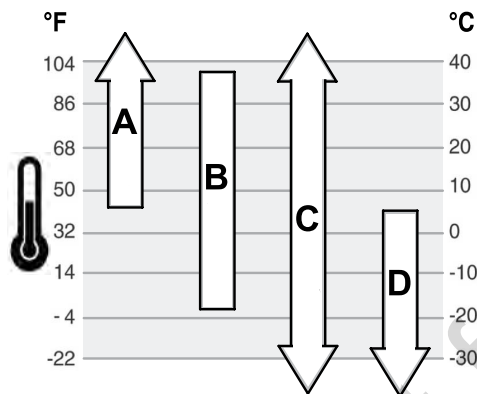

A	SAE 30 - Por debajo de 40°F (4°C), el uso de SAE 30 se traducirá en un arranque difícil.
B	10W-30 - Por encima de 80°F (27°C), el uso de 10W-30 podrá ocasionar un aumento del consumo de aceite. Compruebe el nivel de aceite con mayor frecuencia.
C	Sintético 5W-30
D	5W-30

Comprobar el nivel de aceite

Observe la Figura: 5

Antes de añadir o comprobar el aceite

- Cerciórese de que la unidad esté nivelada.
 - Limpie cualquier suciedad que exista en el área de llenado del aceite.
1. Saque la varilla medidora (A, Figura 5) y límpiela con un trapo limpio.
 2. Introduzca y apriete la varilla medidora (A, Figura 5).
 3. Saque la varilla y compruebe el nivel del aceite. El nivel del aceite correcto se sitúa en la parte superior del indicador de lleno (B, Figura 5) de la varilla medidora.
 4. Si el nivel del aceite está bajo, añada lentamente aceite por el orificio de llenado de aceite del motor (C, Figura 5). **No llene el depósito en exceso.** Después de añadir aceite, espere un minuto y luego vuelva a revisar el nivel de aceite.
 5. Introduzca de nuevo y apriete la varilla medidora (A, Figura 5).

Sistema de protección contra bajo nivel de aceite (si llevara)

Algunos motores llevan un detector de bajo nivel de aceite. Si el nivel de aceite está bajo, el detector activará una luz de advertencia o parará el motor. Pare el motor y realice estas operaciones antes de volver a arrancarlo.

- Cerciórese de que la unidad esté nivelada.
- Compruebe el nivel de aceite. Consulte la sección **Comprobar el nivel de aceite**.
- Si el nivel está bajo, añada la cantidad adecuada de aceite. Arranque el motor y asegúrese de que no se encienda la luz de advertencia (si llevara).
- No arranque el motor si el nivel de aceite es demasiado bajo. Para corregir el problema del aceite, consulte a un distribuidor autorizado de Briggs & Stratton.

Recomendaciones sobre combustible

El combustible debe cumplir estos requisitos:

- Gasolina en buen estado y sin plomo.
- Un mínimo de 87 octanos/87 AKI (91 RON). Para usos en grandes altitudes, véase abajo.
- También se puede utilizar gasolina con un porcentaje de hasta 10% de etanol (gasohol).

AVISO No utilice gasolinas no homologadas, como es el caso de E85. No haga mezclas con las gasolinas ni realice modificaciones en el motor para hacerlo funcionar con otros combustibles. Hacer tal cosa dañaría los componentes del motor y anularía su garantía.

Para proteger el sistema de combustible de la formación de resinas, mezcle un estabilizador de combustible en el combustible. Consulte la sección **Almacenamiento**. No todos los combustibles son iguales. Si tiene problemas durante el arranque o el funcionamiento, cambie de proveedor o marca de combustible. El funcionamiento de este motor con gasolina está certificado. El sistema de control de emisiones para este motor es EM (Modificaciones de motores).

Gran altitud

A altitudes superiores a los 1.524 metros (5.000 pies), es aceptable una gasolina de 85 octanos/85 AKI (89 RON).

Para motores carburados se requiere el ajuste de gran altitud para mantener su rendimiento. Sin este ajuste, la bomba perderá rendimiento y aumentarán el consumo de combustible y las emisiones. Para información sobre el ajuste especial para gran altitud, consulte a un concesionario autorizado Briggs & Stratton. No se recomienda hacer funcionar el motor con el ajuste para grandes alturas a altitudes inferiores a los 762 metros (2.500 pies).

Para motores EFI (Inyección electrónica de combustible), no es necesario realizar un ajuste de gran altura.

Adición de combustible

Observe la figura: 6



ADVERTENCIA

El combustible y sus vapores son extremadamente inflamables y explosivos.

El fuego o las explosiones pueden causar quemaduras graves o incluso la muerte.

Al añadir combustible

- Apague el motor y deje que se enfríe durante al menos 2 minutos antes de retirar la tapa de llenado de combustible.
- Llène el tanque de combustible en exteriores en un área bien ventilada.
- No llene demasiado el tanque de combustible. Para permitir que el combustible se expanda, no llene el depósito por encima de la parte inferior del cuello del tanque de combustible.
- Mantenga el combustible alejado de chispas, llamas directas, llamas piloto, calor y otras fuentes de ignición.
- Revise los tubos de combustible, el tanque, la tapa y los conectores a menudo, para constatar si presentan grietas o pérdidas. Cambie si es necesario.
- Si se derrama combustible, espere hasta que se evapore para arrancar el motor.

1. Limpie el área de la tapa del tanque de combustible. Retire la tapa del combustible.
2. Llène el tanque de combustible (A, Figura 6) con gasolina. Para permitir que el combustible se expanda, no llene el depósito por encima de la parte inferior del cuello del tanque de combustible (B).
3. Vuelva a instalar la tapa del combustible.

Cargue el bloque de batería

Observe la Figura: 7, 8



ADVERTENCIA

El uso inadecuado de la batería y del cargador puede provocar una descarga eléctrica o un incendio.

Cuando cargue el bloque de batería

- Utilice únicamente el cargador de batería Briggs & Stratton para cargar el bloque de batería Briggs & Stratton.
- No utilice el cargador de batería Briggs & Stratton para cargar ningún otro tipo de baterías.
- Mantenga secos el bloque de batería y el cargador. No exponga el bloque de batería o el cargador a la lluvia o a la humedad.
- Para reducir el riesgo de dañar el enchufe y el cable, tire del enchufe y no del cable cuando desconecte el cargador.
- No debe usarse un alargador a menos que sea absolutamente necesario. El uso de un alargador inadecuado puede provocar un incendio o una descarga eléctrica. Si se debe utilizar un alargador, asegúrese de que:
 - Tenga el mismo número de clavijas y que sean del mismo tamaño y la misma forma que las del enchufe del cargador;
 - el alargador esté correctamente cableado y en buenas condiciones eléctricas, y
 - los hilos tengan un tamaño mínimo de 16 AWG para ajustarse al amperaje de CA del cargador.
- No utilice un cargador que tenga el enchufe o el cable dañados. El cable de alimentación no puede cambiarse. Si el cable está dañado, deberá cambiar inmediatamente el cargador.
- No utilice el cargador si ha recibido un golpe importante, se ha caído o se ha dañado de alguna manera. Si el cargador está dañado deberá reemplazarlo. El cargador no puede someterse a un mantenimiento.
- No desmonte el cargador ni intente someterlo a una operación de servicio.
- Para reducir riesgos de descargas eléctricas, desenchufe el cargador de la toma cuando vaya a limpiarlo.
- No provoque un cortocircuito; no ponga nunca un objeto en los contactos de la batería.
- El cargador no debe ser utilizado por personas (incluyendo niños) con capacidades físicas, sensoriales o mentales reducidas, o sin experiencia y conocimiento, a menos que sean supervisadas o hayan recibido instrucción sobre el uso del dispositivo de una persona responsable de su seguridad.
- Se debe vigilar a los niños para evitar que jueguen con el cargador.

Cuando cargar el bloque de batería

Primera vez - El bloque de batería de ión-litio se cargó parcialmente antes de su envío. Para preservar la carga y evitar daños durante el almacenamiento, el bloque de batería está programado para entrar en un "modo de reposo". Se requiere realizar una carga aproximada de diez (10) segundos para activar la batería. Deje el bloque de batería en el cargador hasta que esté totalmente cargado. Para cargar el bloque de batería, consulte abajo la sección **Cómo cargar el bloque de batería**.

Según se necesite - Para comprobar la carga disponible, pulse el botón del medidor de carga de la batería (E, Figura 7) y cargue si fuera necesario. Consulte la sección **Botón medidor de la carga de la batería**.

Cómo cargar el bloque de batería

- Conecte el cargador de la batería (F, Figura 8) a la toma eléctrica.



ADVERTENCIA

Mantenga secos el bloque de batería y el cargador. No exponga el bloque de batería o el cargador a la lluvia o a la humedad.

- Introduzca el bloque de batería (G, Figura 8) firmemente en el puerto de carga de la batería (F). Si no se enciende la luz de carga roja, saque el bloque de batería e introdúzcalo de nuevo. El bloque de batería debe estar bien asentado en el puerto de carga de la batería.

- La luz roja (A, Figura 7) indica que el bloque de batería se está cargando normalmente.
- La luz verde (A) indica que el bloque de batería está totalmente cargado.
- La luz roja PARPADEANTE (C) indica que el bloque de batería está demasiado caliente o demasiado frío y no acepta una carga. Deje conectado el bloque de batería. Cuando alcance la temperatura operativa normal comenzará a cargarse

automáticamente. Consulte la sección **Especificaciones** para información sobre la temperatura operativa normal.

- Las luces roja/verde PARPADEANTE (D) indican que el bloque de batería no se cargará y deberá ser reemplazado.

- Desde el "modo de reposo", la batería se activará en unos diez (10) segundos.
- Un bloque de batería totalmente descargado se cargará totalmente más o menos en una (1) hora. El bloque de batería permanecerá totalmente cargado si se deja en el cargador.
- Cuando la luz verde indica que el bloque de batería está totalmente cargado, puede retirarlo del cargador.
- Para comprobar la carga disponible, pulse el botón medidor de carga de la batería (E, Figura 7).
- Cuando no se utilice, desconecte el cargador de la toma eléctrica.

Medidor de carga de la batería

Para comprobar la carga disponible, pulse el botón medidor de carga de la batería (E, Figura 7). Las luces de la pantalla (H) indicarán la cantidad aproximada de carga que queda en el bloque de batería.

Luces	Carga disponible
Cuatro luces	78% a 100%
Tres luces	55% a 77%
Dos luces	33% a 54%
Una luz	10% a 32%
Luz parpadeante	menos del 10%

Arrancar y parar el motor

Observe la Figura: 9, 10, 11

Arrancar el motor



ADVERTENCIA

El combustible y sus vapores son extremadamente inflamables y explosivos.

El fuego o las explosiones pueden causar quemaduras graves o incluso la muerte.

Cuando arranque el motor

- Asegúrese de que la bujía, el silenciador, la tapa de llenado de combustible y el depurador de aire (si llevara) estén colocados y fijos en su lugar.
- No encienda el motor con la bujía desmontada.
- Si el motor se ahoga, coloque el estrangulador (si llevara) en la posición abrir/marcha, OPEN/RUN, ponga el acelerador (si llevara) en rápido, FAST y gire el motor hasta que arranque.



ADVERTENCIA

El uso inadecuado de la batería y del cargador puede provocar una descarga eléctrica o un incendio.

Durante el funcionamiento

- Mantenga secos el bloque de batería y el cargador. No exponga el bloque de batería o el cargador a la lluvia o a la humedad.
- Para reducir el riesgo de descarga eléctrica, evite la entrada de agua en el enchufe de CA.
- No provoque un cortocircuito; no ponga nunca un objeto en los contactos de la batería.



ADVERTENCIA

PELIGRO DE GAS TÓXICO. Los gases de escape del motor contienen monóxido de carbono, un gas tóxico que puede matar en cuestión de minutos. NO se puede percibir con la vista, el olfato ni el tacto. Aunque no pueda oler los gases de escape, podría estar expuesto a monóxido de carbono. Si comienza a sentirse mal, mareado o débil cuando use este producto, apáguelo y salga a respirar aire puro DE INMEDIATO. Acuda al médico. Puede que se haya intoxicado con monóxido de carbono.

- Utilice este producto EXCLUSIVAMENTE en el exterior, lejos de puertas, ventanas y respiraderos, a fin de reducir el riesgo de que el monóxido de carbono se acumule y penetre en espacios habitados.
- Instale alarmas de detección de monóxido de carbono, con batería o con alimentación eléctrica y batería de reserva, tal como se indica en las instrucciones del fabricante. Los detectores de humo no detectan el monóxido de carbono.
- NO utilice este producto en hogares, garajes, sótanos, espacios reducidos, cobertizos ni otros lugares parcialmente cerrados aunque haya ventiladores o las puertas y las ventanas están abiertas para facilitar la ventilación. El monóxido de carbono puede acumularse rápidamente en estos espacios y perdurar ahí durante horas, aún después de que este producto se haya apagado.
- Coloque SIEMPRE el producto en la dirección del viento y dirija el tubo de escape del motor en dirección opuesta a cualquier posible espacio habitado.

AVISO Este motor ha sido enviado por Briggs & Stratton sin aceite. Antes de arrancar el motor, asegúrese de añadir aceite según las instrucciones de este manual. Si arranca el motor sin aceite, resultará dañado, no podrá repararse y los daños no serán cubiertos por la garantía.

NOTA: El equipo puede llevar controles remotos. Consulte el manual del equipo para conocer la ubicación y el funcionamiento de los controles remotos.

1. Compruebe el aceite. Consulte la sección **Comprobar el nivel del aceite**.
2. Monte el bloque de batería (A, Figura 9) en la bandeja de la batería del motor, en la parte superior de este. Asegúrese de que esté bien montado el bloque de batería. En algunos casos el bloque de batería actúa como la llave del equipo.

NOTA: Para activar una batería nueva, habrá que realizar una carga rápida la **primera vez de unos diez (10) segundos**. Consulte la sección **Cuándo cargar el bloque de batería**.

3. Asegúrese de que los controles de mando del equipo, si llevara, estén desembragados.
4. Mueva el control de aceleración (B, Figura 10), si llevara, a la posición de rápido. Haga funcionar el motor en posición de rápido.
5. **Modelos con interruptor de encendido eléctrico:** Presione la palanca de paro del motor (C, Figura 11) contra el manillar. Ponga el interruptor de encendido eléctrico en posición de arranque. Consulte el manual del equipo para conocer la ubicación y el funcionamiento del interruptor de encendido eléctrico.
6. **Modelos con botón de arranque eléctrico:** Presione la palanca de paro del motor (C, Figura 11) contra el manillar. Presione el botón de arranque para arrancar el motor. Consulte el manual del equipo para conocer la ubicación y el funcionamiento del botón de arranque.
7. **Modelos sin interruptor de encendido eléctrico o botón de arranque:** Presione la palanca de paro del motor (C, Figura 11) contra el manillar. El motor arrancará automáticamente. Consulte el manual del equipo para ver el funcionamiento de la palanca de paro del motor.

AVISO Para prolongar la vida del arranque, utilice ciclos de arranque cortos (máximo de cinco segundos). Espere un minuto entre ciclos de arranque.

Si el motor no arranca y los indicadores de la batería parpadean, significa que la temperatura de la misma es demasiado alta o el consumo de corriente es demasiado elevado. Los cuatro indicadores luminosos de la batería (H, Figura 12) parpadearán a modo de advertencia durante 10 segundos. La batería no lleva fusible, pero se reiniciará automáticamente después de 10 segundos. Si la batería está demasiado caliente (más de 60°C, 140°F), extráigala y deje que se enfríe. Para evitar un consumo de corriente excesivo en las máquinas cortacésped, mantenga la carcasa limpia de restos de hierba y de residuos.

NOTA: Si el motor no arranca tras varios intentos repetidos, póngase en contacto con un concesionario local, acceda a **BRIGGSandSTRATTON.com** o llame al número **1-800-233-3723** (en EE.UU).

Parar el motor

1. **Palanca de paro del motor:** Suelte la palanca de paro del motor (E, Figura 11). **Control de aceleración, si llevara, con función de paro:** Ponga el control de aceleración (B, Figura 10) en posición de parada.
Interruptor de arranque eléctrico, si llevara: Ponga el interruptor de arranque eléctrico en posición de desconexión/parada. Consulte el manual del equipo para conocer la ubicación y el funcionamiento del interruptor. Saque la llave y guárdela en un lugar seguro lejos del alcance de los niños.
2. Saque el bloque de batería. En algunos casos el bloque de batería actúa como la llave del equipo.

Mantenimiento

AVISO Si el motor se inclina durante el mantenimiento, el tanque de combustible debe vaciarse y el lateral de la bujía debe estar en vertical. Si no se vacía el tanque de gasolina y el motor se inclina en cualquier otra dirección, es posible que resulte difícil arrancarlo ya que probablemente el aceite o el combustible habrán ensuciado el filtro del aire y/o la bujía.



ADVERTENCIA

Quando se realice una operación de mantenimiento que requiera inclinar la unidad, el tanque, si está montado en el motor, debe estar vacío o puede que se filtre combustible y que cause un incendio o una explosión.

Se recomienda consultar con un concesionario de servicio autorizado de Briggs & Stratton para realizar todo el mantenimiento y el servicio del motor y de sus piezas.

AVISO Todos los componentes utilizados para la construcción de este motor deben estar montados para una operación correcta.



ADVERTENCIA



Las chispas no deseadas pueden causar un incendio o una descarga eléctrica.

Un arranque involuntario puede ocasionar un enredo, amputaciones traumáticas, o laceración.

Riesgo de incendio.

Antes de realizar ajustes o reparaciones:

- Desconecte el cable de la bujía y manténgalo alejado de la bujía.
- Desmonte el bloque de batería de la bandeja de la batería del motor. En algunos casos el bloque de batería actúa como la llave del equipo.
- Utilice solamente las herramientas apropiadas.
- NO manipule el muelle del regulador, las varillas u otras partes para incrementar el régimen del motor.
- Las piezas de repuesto deben ser las mismas e instalarse en la misma posición que las piezas originales. Otras piezas pueden no funcionar de la misma manera, pueden dañar la unidad, y pueden causar lesiones.
- No golpee el volante con un martillo o un objeto sólido ya que éste puede romperse durante el funcionamiento.

Cuando se revise la bujía:

- Utilice un probador de bujías que esté homologado.
- No revise la chispa si la bujía no está en su sitio.

Servicio de control de emisiones

El mantenimiento, reemplazo o reparación de los dispositivos y sistemas de control de emisiones pueden ser realizados por cualquier establecimiento o persona que repare motores todo terreno. Sin embargo, para obtener servicio de control de emisiones "sin cargo alguno", esta operación debe ser realizada por un distribuidor autorizado por la fábrica. Consulte la garantía del control de emisiones.

Programa de mantenimiento

Antes de cada uso
<ul style="list-style-type: none"> • Comprobar el nivel del aceite del motor • Limpiar el área alrededor del silenciador y los controles • Limpiar la rejilla de la toma de aire
Cada 25 horas o anualmente
<ul style="list-style-type: none"> • Limpiar el filtro del aire ¹ • Limpiar el prefiltro, si llevara
Cada 50 horas o anualmente
<ul style="list-style-type: none"> • Realizar el mantenimiento del sistema de escape
Anualmente
<ul style="list-style-type: none"> • Cambiar la bujía • Cambiar el filtro de aire • Cambiar el prefiltro, si llevara • Realizar el mantenimiento del sistema de refrigeración ¹

¹ Limpiar más a menudo en condiciones de mucho polvo o con partículas suspendidas.

Carburador y velocidad del motor

No ajuste la velocidad del carburador ni del motor. El carburador ha sido ajustado con valores de fábrica para que pueda funcionar de un modo eficaz en la mayoría de las condiciones. NO manipule el muelle del regulador, las varillas u otras piezas para incrementar el régimen del motor. Si necesitara algún ajuste, contacte con un Distribuidor autorizado Briggs & Stratton para el servicio.

AVISO El fabricante del equipo especifica la velocidad del máxima del motor instalado en el equipo. **No exceda** esta velocidad. Si no sabe cuál es la velocidad máxima del motor, o cómo se ha ajustado ésta en fábrica, contacte con un concesionario autorizado Briggs & Stratton para solicitar ayuda. Para una operación segura y correcta el equipo, la velocidad del motor debe ser ajustada solo por un técnico de servicio cualificado.

Revisar la bujía

Consulte la Figura: 13

Compruebe la distancia entre electrodos (A, Figura 13) con un calibrador de alambre (B). Si fuera necesario, reajuste la distancia entre electrodos. Monte la bujía y apriétela al par recomendado. Para información sobre el ajuste de la distancia o el par de apriete, consulte la sección **Especificaciones**.

NOTA: *En algunas áreas, las leyes locales requieren el uso de una bujía con resistencia para suprimir señales de encendido. Si un motor vino originalmente equipado con una bujía con resistencia, asegúrese de usar el mismo tipo de bujía cuando la vaya a cambiar.*

Remoción del sistema de escape



ADVERTENCIA Los motores en marcha producen calor. Las piezas del motor, especialmente el silenciador, se vuelven sumamente calientes.

Se pueden producir quemaduras térmicas graves al contacto.

Detritos de combustibles, tales como hojas, césped, maleza, etc., pueden incendiarse.

- Deje que el silenciador, el cilindro y las aletas del motor se enfríen antes de tocarlos.
- Retire toda la suciedad del área del silenciador y del área del cilindro.
- Constituye una infracción del artículo 4442 del California Public Resource Code utilizar u operar el motor en la proximidades de terrenos boscosos o de rastrojos o que estén cubiertos de hierba a menos que el sistema de escape esté equipado con un dispositivo antichispas, tal y como se define en la Sección 4442, que además se mantenga en un buen estado de funcionamiento. Otros estados o jurisdicciones federales pueden tener normas legales similares. Para obtener una pantalla antichispas diseñada para el sistema de escape instalado en este motor, acuda al fabricante original del aparato o a un distribuidor.

Retire toda la suciedad acumulada del área del silenciador y inspeccione el silenciador por si presenta fisuras, corrosión u otros daños. Retire la pantalla antichispas, si está instalada, e inspeccione si presenta daños o acumula carbonilla. Si están dañados, monte los repuestos antes de operar la unidad.



ADVERTENCIA Las piezas de reemplazo deben ser las mismas e instalarse en la misma posición que las piezas originales. Otras piezas pueden no funcionar de la misma manera, pueden dañar la unidad, y pueden causar lesiones.

Cambio del aceite del motor

Observe la Figura: 14, 15, 16



ADVERTENCIA El combustible y sus vapores son extremadamente inflamables y explosivos.

El fuego o las explosiones pueden causar quemaduras graves o incluso la muerte.

Los motores en marcha producen calor. Las piezas del motor, especialmente el silenciador, se vuelven sumamente calientes.

Se pueden producir quemaduras térmicas graves al contacto.

- Cuando se drene el aceite por el tubo de llenado, el tanque de combustible debe estar vacío para evitar que se filtre combustible y pueda provocar un incendio o una explosión.
- Deje que el silenciador, el cilindro y las aletas del motor se enfríen antes de tocarlos.

Revise el aceite y añada según necesidades. Consulte la sección **Comprobar el nivel del aceite**. No se requiere un cambio de aceite, pero si desea cambiarlo, realice las siguientes operaciones.

El aceite usado es un producto de desecho peligroso y debe eliminarse de un modo correcto. No lo tire a un cubo de residuos domésticos. Pregunte a las autoridades locales, a un centro de mantenimiento o a un distribuidor dónde existen instalaciones para la eliminación/reciclaje de estos residuos.

Extracción del aceite

Deberá drenarse el aceite por la parte superior del tubo de llenado.

1. Con el motor apagado pero todavía caliente, desconecte el cable de la bujía (D, Figura 14) y manténgalo alejado de la bujía (E).
2. Saque la varilla medidora (A, Figura 15).
3. Si drene el aceite por el tubo de llenado de aceite superior (C, Figura 16), mantenga en posición recta el extremo de la bujía (E). Drene el aceite en un recipiente aprobado para este fin.



ADVERTENCIA Cuando se drene el aceite por el tubo de llenado, el tanque de combustible debe estar vacío para evitar que se filtre combustible y pueda provocar un incendio o una explosión. Para vaciar el tanque de combustible, mantenga en funcionamiento el motor hasta que se detenga por falta de combustible.

Adición de aceite

- Cerciórese de que la unidad esté nivelada.
- Limpie cualquier suciedad del área de llenado del aceite.
- Consulte la sección **Especificaciones** para ver la capacidad de almacenamiento del aceite.

1. Saque la varilla medidora (A, Figura 15) y límpiela con un paño limpio.
2. Vierta lentamente aceite por el orificio de llenado de aceite del motor (C, Figura 15). **No llene el depósito en exceso.** Después de añadir aceite, espere un minuto y luego compruebe el nivel de aceite.
3. Coloque y apriete la varilla medidora (A, Figura 15).
4. Saque la varilla y compruebe el nivel del aceite. El nivel de aceite correcto se indica en la parte superior de la señal indicadora de lleno (B, Figura 15) de la varilla.
5. Coloque de nuevo la varilla medidora y apriétela (A, Figura 15).
6. Conecte el cable de la bujía (D, Figura 14) a la bujía (E).

Mantenimiento del filtro de aire

Observe la Figura: 17



ADVERTENCIA El combustible y sus vapores son extremadamente inflamables y explosivos.

El fuego o las explosiones pueden causar quemaduras graves o incluso la muerte.

- Nunca arranque o haga funcionar el motor con el conjunto del depurador de aire (si llevara) o el filtro de aire (si llevara) quitados.

AVISO No utilice aire presurizado o disolventes para limpiar el filtro. El aire presurizado puede dañar el filtro y los disolventes lo disolverán.

Consulte la sección **Programa de mantenimiento** para ver los requisitos de mantenimiento.

Filtro de aire de papel

1. Abra la tapa (B, Figura 17).
2. Retire la tapa del filtro (C, Figura 17).
3. Saque el prefiltro (E, Figura 17), si llevara, del filtro. Para quitar en lo posible la suciedad, golpee suavemente el filtro contra una superficie dura. Si el filtro está excesivamente sucio, cámbielo por uno nuevo.
4. Lave el prefiltro con detergente líquido y agua. Deje después que se seque bien. **No engrase el prefiltro.**
5. Monte el prefiltro seco, si llevara, en el filtro.
6. Monte el filtro (C, Figura 17).
7. Cierre la tapa (B, Figura 17).

Remoción del Sistema de refrigeración



ADVERTENCIA Los motores en marcha producen calor. Las piezas del motor, especialmente el silenciador, se vuelven sumamente calientes.

Se pueden producir quemaduras térmicas graves al contacto.

Los restos de suciedad combustibles, como hojas, césped, maleza, etc., pueden incendiarse.

- Deje que el silenciador, el cilindro y las aletas del motor se enfríen antes de tocarlos.
- Retire toda la suciedad del área del silenciador y del área del cilindro.

AVISO No utilice agua para limpiar el motor. El agua puede contaminar el sistema de combustible. Utilice un cepillo o un paño seco para limpiar el motor.

Este es un motor refrigerado por aire. La suciedad o los detritos pueden restringir el flujo de aire y provocar el sobrecalentamiento del motor, reduciendo su rendimiento y acortando su vida útil.

1. Utilice un cepillo o un paño seco para eliminar los restos de suciedad de la rejilla de la toma de aire.
2. Mantenga las conexión, el resorte y los controles limpios.
3. Mantenga el área alrededor del silenciador y detrás de él libre de residuos combustibles.
4. Asegúrese de que no haya suciedad ni residuos en las aletas de refrigeración de aceite.

Tras un periodo de tiempo puede acumularse suciedad en las aletas de refrigeración del cilindro y provocar el sobrecalentamiento del motor. Estos restos de suciedad no pueden eliminarse sin desmontar parcialmente el motor. Pida a un concesionario autorizado de Briggs & Stratton que revise y limpie el sistema de refrigeración por aire tal como se recomienda en el **Programa de mantenimiento**.

Desechado de bloques de batería de ión-litio



ADVERTENCIA Los productos químicos de la batería son tóxicos y corrosivos.

El fuego o las explosiones pueden causar quemaduras graves o incluso la muerte.

- No queme ni incinere nunca bloques de batería desechados o usados porque pueden explotar. Cuando se queman bloques de batería se producen vapores y materiales tóxicos.
- No use una batería que haya sido aplastada, se haya caído o esté dañada.

Los bloques de batería usados y desechados tendrán aún una pequeña carga eléctrica, por lo que deberán manejarse con cuidado. Deseche siempre bloques de batería usados según la normativa autonómica y local.

Sello RBRC (Rechargeable Battery Recycling Corporation)



RBRC es una empresa de servicio público sin ánimo de lucro dedicada a reciclar baterías recargables usadas. Para buscar un punto de recogida de baterías cerca de usted, llame al teléfono gratuito 1-800-8-BATTERY o 1-877-2-RECYCLE. Para más información y para ver un listado de puntos de reciclado, visite RBRC online en www.call2recycle.org.

Almacenamiento

Observe la Figura: 18



ADVERTENCIA El combustible y sus vapores son extremadamente inflamables y explosivos.

El fuego o las explosiones pueden causar quemaduras graves o incluso la muerte.

Descarga eléctrica

Al almacenar combustible o el equipo con combustible en el tanque

- Almacene lejos de hornos, cocinas, calentadores de agua u otros aparatos con piloto u otra fuente de ignición, ya que pueden prender fuego a vapores del combustible.

Cuando guarde el bloque de batería

- Mantenga secos el bloque de batería y el cargador. No exponga el bloque de batería o el cargador a la lluvia o a la humedad.

AVISO Almacene el motor nivelado (posición de funcionamiento normal). Si el motor se inclina durante el mantenimiento, el tanque de combustible debe vaciarse y el lateral de la bujía debe estar horizontal. Si no se vacía el tanque de gasolina y el motor se inclina en cualquier otra dirección, es posible que resulte difícil arrancarlo ya que probablemente el aceite o el combustible habrán ensuciado el filtro del aire y/o la bujía.

Sistema de combustible

El combustible puede haberse pasado si se ha guardado durante más de 30 días. El combustible pasado provoca la formación de residuos ácidos y de carbonilla en el sistema de combustible y en los componentes básicos del carburador. Para mantener el combustible en buenas condiciones, utilice **estabilizador de combustible Briggs & Stratton Advanced Formula Fuel Treatment & Stabilizer**, disponible donde se vendan repuestos originales Briggs & Stratton.

No es necesario vaciar el motor de gasolina si se añade estabilizador de combustible conforme a las instrucciones. Haga funcionar el motor durante 2 minutos para que el estabilizador circule por el sistema de combustible antes del almacenamiento.

Si la gasolina del motor no se ha tratado con un estabilizador de combustible, debe drenarse en un contenedor aprobado para tal fin. Haga funcionar el motor hasta que se detenga por falta de combustible. Para mantener la frescura de la gasolina, se recomienda añadir estabilizador en el recipiente.

Bloque de batería y cargador

Cuando no se utilice, desconecte el cargador y guárdelo en un lugar fresco y seco. Si se almacena en una zona húmeda puede aparecer corrosión en terminales y contactos eléctricos. Si se guarda durante periodos prolongados en lugares a temperaturas elevadas (120° F / 49° C), puede causar un daño permanente al bloque de batería. Revise los terminales y contactos eléctricos de bloques de baterías y cargador. Pase un paño limpio o límpielo con aire comprimido.

Tras su almacenamiento puede que sea necesario realizar una carga normal. Para comprobar la carga disponible, pulse el botón medidor de la carga de la batería (E, Figura 18) y cargue si fuera necesario. Consulte la sección **Botón medidor de la carga de la batería**.

Solución de problemas

Si necesita ayuda, póngase en contacto con su concesionario local, acceda a BRIGGSandSTRATTON.com o llame al número **1-800-233-3723** (en EE.UU).

Especificaciones

Modelo: 100000	
Cilindrada	9.93 ci (163 cc)
Diámetro	2.688 in (68,28 mm)
Carrera	1.75 in (44,45 mm)
Capacidad de aceite	15 oz (,44 L)
Abertura de la bujía	.030 in (,76 mm)
Torsión de la bujía	180 lb-in (20 Nm)

Modelo: 100000	
Entrehierro Inducido	.006 - .014 in (,15 - ,36 mm)
Holgura de la válvula de admisión	.004 - .008 in (,10 - ,20 mm)
Holgura de la válvula de escape	.004 - .008 in (,10 - ,20 mm)

Batería de ión-litio	
Bloque de batería de ión-litio	10.8 V (10,8 V)
Minutos de carga	60
Corriente de carga	2 AMP (2 AMP)
Entrada de CA del cargador (Variable)	90 - 240 V
Temperatura de funcionamiento	32 - 113° F (0 - 45° C)

Específicamente, la potencia del motor se reducirá un 3,5% por cada 300 metros (1.000 pies) de altitud sobre el nivel del mar y un 1% por cada 5,6°C (10°F) sobre los 25°C (77°F). El motor funcionará de manera satisfactoria a un ángulo de hasta 15°. Consulte el manual de instrucciones del equipo para ver los límites operativos permisibles y seguros en pendientes.

Piezas de servicio - Modelo: 100000	
Kit de servicio	Número de pieza
Filtro de aire (ver Figura 17)	593260
Filtro de aire, prefiltro (ver Figura 17)	594055
Aceite - SAE 30	100005
Estabilizador de combustible Advanced Formula Fuel Treatment and Stabilizer	100117, 100120
Bujía de resistencia	594056
Llave para bujías	19576
Supresor de chispas	19368
Bloque de batería de ión-litio (EE.UU./Canadá)	593559
Bloque de batería de ión-litio (UE/RU/AU)	593560
Cargador de batería de ión-litio (EE.UU./Canadá)	593561
Cargador de batería de ión-litio (UE)	593562
Cargador de batería de ión-litio (RU)	593576
Cargador de batería de ión-litio (AU)	594501

Se recomienda consultar con un concesionario de servicio autorizado de Briggs & Stratton para realizar todo el mantenimiento y el servicio del motor y de sus piezas.

Potencia nominal: El valor de potencia bruta nominal de cada modelo de motor de gasolina está indicado en una etiqueta conforme al código J1940, Procedimiento de valoración de potencia y par de torsión para motores pequeños, de la Society of Automotive Engineers (Sociedad de Ingenieros de Automoción, SAE) y se ajusta conforme al código SAE J1995. Los valores de par de torsión se obtienen a 2600 RPM para los motores con indicación de "rpm" en la etiqueta y a 3060 RPM para todos los demás; los valores de potencia se obtienen a 3600 RPM. Las curvas de potencia bruta se pueden ver en www.BRIGGSandSTRATTON.COM. Los valores de potencia neta se obtienen con el escape y filtro de aire instalados, mientras que los valores de potencia bruta se obtienen sin estos elementos. La potencia bruta real del motor es superior a la potencia neta del motor y depende, entre otros factores, de las condiciones ambientales de uso y de las variaciones entre distintos motores del mismo modelo. Dada la amplia variedad de productos que utilizan nuestros motores, es posible que el motor de gasolina no desarrolle la potencia bruta nominal en determinados equipos. Esta diferencia se debe a los siguientes factores, entre otros: variedad de componentes del motor (filtro de aire, escape, carga, refrigeración, carburador, bomba de combustible, etc.), limitaciones de la aplicación, condiciones ambientales de uso (temperatura, humedad, altitud) y variaciones entre distintos motores de un mismo modelo. Debido a limitaciones de fabricación y capacidad, Briggs & Stratton puede sustituir un motor de una potencia nominal mayor por este motor.

Garantía

Garantía de los motores Briggs & Stratton

Desde enero de 2016

Garantía limitada

Briggs & Stratton garantiza que, durante el periodo de garantía especificado más abajo, reparará o reemplazará cualquier pieza con defectos de material o fabricación de manera gratuita. Los costos de transporte para el producto enviado para reparaciones o reemplazo bajo esta garantía deben ser cubiertos por el comprador. Esta garantía está vigente y está sujeta a los periodos y a las condiciones indicados a continuación. Para recurrir al servicio

en garantía, busque el servicio técnico autorizado más cercano en el mapa localizador de distribuidores que hay disponible en www.BRIGGSandSTRATTON.com. El comprador debe contactar al concesionario de servicio autorizado y después poner el producto a disposición del concesionario de servicio autorizado para someterlo a inspecciones y pruebas.

No existe otra garantía expresa. Las garantías implícitas, inclusive aquellas de comerciabilidad y de idoneidad para un propósito en particular, se limitan al período de garantía expresado abajo, o hasta los límites permitidos por la ley. Se excluyen las responsabilidades por daños incidentales o directos en la medida en la que tal exclusión esté permitida por la ley. Algunos estados o países no permiten limitaciones en cuanto a la duración de una garantía implícita, ni permiten la exclusión o limitación de daños incidentales o directos, por lo que la limitación y la exclusión anteriores pueden no aplicar para usted. Esta garantía le otorga derechos legales específicos; también podría tener otros que varían según el estado o el país ⁴.

Términos de la garantía estándar 1, 2		
Marca / Nombre del producto	Uso particular	Uso comercial
Vanguard™ ³	36 meses	36 meses
Commercial Turf Series™ ; Serie comercial	24 meses	24 meses
Motores con camisa de cilindro de fundición Dura-Bore™	24 meses	12 meses
Resto de motores Briggs & Stratton	24 meses	3 meses

¹ Estos son los términos de nuestra garantía estándar, pero en algunos casos puede haber cobertura de garantía adicional no determinada en el momento de la publicación. Para ver la lista de términos actuales de la garantía para su motor, acceda a BRIGGSandSTRATTON.com o contacte con su Distribuidor autorizado Briggs & Stratton.

² No están cubiertos por la garantía los motores montados en equipo utilizado para suministrar energía en lugar de un servicio o para generadores de reserva utilizados para fines comerciales. Los motores utilizados en carreras deportivas o pistas profesionales o para el alquiler no están cubiertos por la garantía.

³ Vanguard montado en generadores de reserva: 24 meses de uso por consumidor, no uso comercial en garantía. Vanguard montado en vehículos industriales: 24 meses de uso consumidor, 24 meses de uso comercial. Vanguard 3 cilindros de refrigeración líquida: ver póliza de garantía del motor 3/LC Briggs & Stratton.

⁴ En Australia, nuestros productos están cubiertos por garantías ineludibles de acuerdo con la legislación sobre consumo de este país. Usted tiene derecho a recibir un reemplazo o reembolso si ocurre una avería mayor y a recibir una compensación por cualquier otro daño o pérdida razonablemente predecible. Asimismo, si la avería no es grave, tiene derecho a que se reparen o reemplacen los productos si no tienen una calidad aceptable. Para el servicio de garantía, busque el distribuidor de servicio autorizado más cercano en el mapa localizador de distribuidores en BRIGGSandSTRATTON.com, llame para ello al 1300 274 447, o envíe un correo electrónico u ordinario a salesenquires@briggsandstratton.com.au, Briggs & Stratton Australia Pty Ltd, 1 Moorebank Avenue, NSW, Australia, 2170.

El periodo de garantía comienza en la fecha de compra original del primer usuario minorista o comercial. «Uso particular» significa uso doméstico residencial personal por un consumidor minorista. «Uso comercial» significa los demás usos, lo que incluye el uso para propósitos comerciales, generar ingresos o alquiler. Una vez que el motor haya sido utilizado para uso profesional, será considerado como motor de uso profesional con respecto a esta garantía.

Conserve su comprobante de compra. Si no proporciona un comprobante de la fecha de compra original al momento de solicitar servicio bajo garantía, se considerará la fecha de fabricación del producto para determinar el periodo de garantía. No se requiere registrar el producto para obtener servicio bajo garantía para los productos de Briggs & Stratton.

Acerca de la garantía

Esta garantía cubre únicamente motores con material y/o mano de obra defectuosos, y no reemplazará ni reembolsará el equipo en el que esté montado el motor. El mantenimiento rutinario, las puestas a punto, el ajuste o el desgaste normal no están cubiertos por esta garantía. Del mismo modo, la garantía no es aplicable si el motor ha sido alterado o modificado o si el número de serie del motor ha sido borrado o eliminado. Esta garantía no cubre daños al motor o problemas de rendimiento provocados por:

1. El uso de repuestos no originales de Briggs & Stratton;
2. El funcionamiento del motor con aceite lubricante insuficiente, contaminado o del tipo incorrecto;
3. El uso de combustible contaminado o pasado, o gasolina formulada con más del 10% de etanol, o el uso de combustibles alternativos como gas de petróleo licuado o gas natural en motores no diseñados o fabricados originalmente por Briggs & Stratton para operar con tales combustibles;
4. Suciedad en el motor acumulada por un mantenimiento o un montaje inadecuados del filtro de aire;

5. El impacto de un objeto contra la cuchilla de una cortadora de césped rotativa, un montaje flojo o incorrecto de adaptadores de la cuchilla, impulsores u otros dispositivos acoplados al cigüeñal, o un apriete excesivo de la correa en V;
6. Piezas o conjuntos asociados tales como embragues, transmisiones, mandos del equipo, etc., no suministrados por Briggs & Stratton;
7. El sobrecalentamiento causado por los recortes de hierba, la suciedad o la presencia de nidos de roedores que taponan u obstruyen las aletas de refrigeración o la zona del volante, o por hacer funcionar el motor sin una ventilación suficiente;
8. Unas vibraciones excesivas debidas a un exceso de velocidad, a un montaje del motor flojo, cuchillas o impulsores desequilibrados o flojos, o el acoplamiento incorrecto de componentes del equipo al cigüeñal;
9. Un uso incorrecto, falta de mantenimiento rutinario, transporte, manipulación o almacenamiento del equipo, o un montaje incorrecto del motor.

El servicio bajo garantía está disponible únicamente en los concesionarios de servicio autorizados Briggs & Stratton. Localice su concesionario de servicio autorizado más cercano en nuestro mapa localizador en BRIGGSandSTRATTON.COM o llame al número 1-800-233-3723 (in USA).

80004537 (Rev.B)

Not for
Reproduction

Tämän käsikirjan sisältämien turvallisuutta koskevien tietojen tarkoituksena on kertoa moottoriin liittyvistä vaaroista ja riskeistä sekä siitä, miten niitä vältetään. Käsikirja sisältää myös ohjeet moottorin oikeaa käyttöä ja huoltoa varten. Koska Briggs & Stratton ei välttämättä tiedä, minkä laitteen voimanlähteenä tätä moottoria käytetään, on tärkeää, että luet ja ymmärrät sekä nämä ohjeet että sitä laitetta koskevat ohjeet, jota tällä moottorilla käytetään. **Säilytä nämä alkuperäiset ohjeet tulevaa tarvetta varten.**

HUOMIO: Tämän ohjekirjan kuvat ja kuvitus ovat ainoastaan viitteellisiä. Ne voivat poiketa omasta mallistasi. Ota yhteys paikalliseen jälleenmyyjäsi, jos sinulla on kysymyksiä.

Saadaksesi varaosia tai teknistä apua, kirjoita moottorin malli, tyyppi ja koodinumerot sekä ostopäivä tähän. Nämä numerot löytyvät moottorista (katso kohta **Toiminnot ja hallintalaitteet**).

Ostopäivä	
Moottorin malli - Tyyppi - Varustelutaso	
Moottorin sarjanumero	

Etsi 2D-viivakoodi, joka on kiinnitetty joihinkin moottoreihin. 2D-lukulaitteella luettu koodi johtaa verkkosivullemme, missä voit tutustua tämän tuotteen tukitietoihin. Palvelusta veloitetaan datasiirtomaksu. Tukitietoja ei välttämättä ole saatavilla kaikkien maiden verkkosivuilla.



Kierrätysinformaatio

		Kaikki pakkausmateriaalit, käytetty öljy ja akut tulee kierrättää yleisten kierrätysohjeiden mukaisesti.
--	--	--

Käyttäjän turvallisuus TÄRKEITÄ TURVALLISUUSOHJEITA

SÄILYTÄ NÄMÄ OHJEET tulevaa tarvetta varten.

Varoitusmerkki ja varoitussanat

Hälytysmerkkiä käytetään osoittamaan turvallisuustietoja, joiden noudattamatta jättäminen voi aiheuttaa loukkaantumisen. Huomiosanaa (VAARA, VAROITUS tai HUOMIO) käytetään varoitussymbolin kanssa osoittamaan loukkaantumisen todennäköisyyttä ja vakavuuden astetta. Varoitusmerkkiä voidaan lisäksi käyttää edustamaan vaaran tyyppiä.

VAARA tarkoittaa vaaraa, joka toteutuessaan johtaa kuolemaan tai vakavaan vammaan.

VAROITUS tarkoittaa vaaraa, joka toteutuessaan saattaa johtaa kuolemaan tai vakavaan vammaan.

HUOMIO tarkoittaa vaaraa, joka toteutuessaan saattaa aiheuttaa lievän tai kohtalaisen vamman.

HUOMAUTUS tarkoittaa tilannetta, jossa laite voi vahingoittua.

Varoitusmerkit ja niiden selitykset

Symboli	Merkitys	Symboli	Merkitys
	Turvallisuustietoja vaaroista, jotka voivat johtaa henkilövahinkoihin.		Lue ja ymmärrä Käyttäjän käsikirja ennen laitteen käyttöä tai huoltoa.

Symboli	Merkitys	Symboli	Merkitys
	Tulipalon vaara		Räjähdyksivaara
	Iskun vaara		Myrkyllisten kaasujen vaara
	Kuumien pintojen vaara		Meluvaara - kuulosuojainten käyttö suositeltavaa pitkäaikaisessa käytössä.
	Lentävän esineen vaara - käytä suojalaseja.		Räjähdyksivaara
	Paleltumavaara		Takapotkun vaara
	Amputaatiovaara - liikkuvia osia		Kemiallinen vaara
	Lämpövaara		Syövyttävä

Turvallisuusviestit

VAROITUS

Tämän tuotteen tietyt osat ja varusteet sisältävät kemikaaleja, joiden tiedetään aiheuttavan syöpää ja synnynnäisiä epämuodostumia sekä haittaavan lisääntymiskykyä. Pese kädet käsittelyn jälkeen.

VAROITUS

Tämän tuotteen pakokaasu sisältää Kalifornian valtion tutkimusten mukaan terveydelle haitallisia aineita.

VAROITUS

Briggs & Stratton-moottoreita ei ole suunniteltu käytettäväksi eikä niitä saa käyttää: kartingautojen, lasten, vapaa-ajan tai urheilukäyttöön tarkoitettujen mönkijöiden, moottoripyörien, ilmatyynyalusten tai ilmailuvälineiden voimanlähteenä tai ajoneuvoissa, joita käytetään kilpailuissa, joita Briggs & Stratton ei ole hyväksynyt. Saat lisätietoja kilpailutuotteistamme osoitteessa www.briggsracing.com. Halutessasi tietoja käytöstä hyötyajoneuvoissa ja mönkijöissä, ota yhteys osoitteella Briggs & Stratton Engine Application Center, 1-866-927-3349. Moottorin epäasianmukainen käyttö saattaa johtaa vakavaan vammautumiseen tai kuolemaan.

HUOMAA

Kun tämä moottori lähtee Briggs & Strattonin tehtaalta, siinä ei ole öljyä. Varmista ennen moottorin käynnistämistä, että lisäät öljyä tämän ohjekirjan ohjeiden mukaan. Jos käynnistät moottorin ilman öljyä, se vahingoittuu, eikä sitä voi enää korjata. Takuu ei korvaa sitä.

VAROITUS
Polttoaine ja polttoainehöyryt syttyvät erittäin herkästi ja ovat räjähdysherkkiä.
Tulipalot ja räjähdys saattavat aiheuttaa vakavia palovammoja tai kuoleman.

Kun lisäät polttoainetta säiliöön

- Sammuta moottori ja anna sen jäähtyä vähintään 2 minuutin ajan, ennen kuin avaat bensiinisäiliön korkin.
- Täytä tankki ulkona tai hyvin ilmastoidussa tilassa.
- Älä ylitä polttoainesäiliötä. Jotta polttoaine pääsee laajenemaan, älä täytä polttoainesäiliön kaulan alareunaa korkeammalle.
- Suojaa polttoaine kipinöiltä, avotulelta, sytytysliekiltä, lämmöltä ja muilta sytytyslähteiltä.
- Tarkista polttoaineputket, säiliö, korkki ja liitokset murtumien ja vuotojen varalta. Vaihda tarvittaessa.
- Jos polttoainetta läikkyä koneelle, odota sen haihtumista, ennen kuin käynnistät moottorin.

Kun käynnistät moottoria

- Varmista, että sytytystulppa, äänenvaimennin, polttoaineenkorkki ja ilmanpuhdistin (mikäli käytössä) ovat paikoillaan ja kiinnitettynä.
- Älä pyöritä moottoria sytytystulppa irrotettuna.
- Jos moottori tulvii, aseta rikastin (mikäli käytössä) OPEN/RUN-asentoon, siirrä kaasu (mikäli käytössä) FAST-asentoon ja pyöritä moottoria, kunnes se käynnistyy.

Kun käytät laitetta

- Älä kallista moottoria siten, että polttoainetta pääsee vuotamaan.
- Älä sammuta moottoria käyttämällä kuristinta.
- Älä käynnistä tai käytä moottoria ilmansuodatinelementtiä (jos käytössä) tai ilmansuodatin (jos käytössä) poistettuna.

Kun vaihdat öljyä

- Jos haluat tyhjentää öljyn öljyntäyttöputken kautta, polttoainesäiliön on oltava tyhjä. Muussa tapauksessa polttoaine voi aiheuttaa valuessaan tulipalon tai räjähdysen.

Laitteen kallistaminen huoltoa varten



- Tehdessäsi huoltotoimenpiteitä, jotka vaativat laitteen kallistamista, polttoainesäiliön on oltava tyhjä tai polttoainetta saattaa vuotaa ulos jolloin tuloksena voi olla tulipalo tai räjähdys.

Laitteen kuljettaminen

- Kuljeta laite tankki TYHJÄNÄ tai polttoainehana SULJETTUNA.

Polttoaineen tai laitteen varastoiminen, kun tankissa on polttoainetta

- Älä varastoi lämmityskattilan, uunin, vedenlämmittimen tai muun kipinän aikaansaavan laitteen läheisyyteen, sillä ne voivat sytyttää polttoaineen höyrytyvät kaasut.



VAROITUS

Moottorin käynnistämisen yhteydessä syntyy kipinöitä.

Kipinöinti voi sytyttää läheisyydessä olevat tulenarat kaasut.

Tuloksena voi olla räjähdys ja tulipalo.



- Jos käyttöalueella on maa- tai nestekaasuvuoto, älä käynnistä moottoria.
- Älä käytä paineistettuja käynnistyspumpeita, koska niiden höyryt sytyvät herkästi.

VAROITUS

MYRKYLLISEN KAASUN VAARA. Moottorin pakokaasut sisältävät hiilimonoksidia, myrkyllistä kaasua, joka voi tappaa muutamassa minuutissa. Sitä EI VOI nähdä, haistaa tai maistaa. Vaikka et tuntisikaan pakokaasun hajua, voit silti altistua hiilimonoksidikaasulle. Jos tunnet olosi huonovointiseksi tai sinua huimaa tai heikottaa käyttäessäsi tätä laitetta, sammuta se välittömästi ja hakeudu VÄLITTÖMÄSTI raikkaaseen ulkoilmaan. Hakeudu lääkärin hoitoon. Olet ehkä saanut hiilidioksidimyrkytyksen.

- Käytä tätä laitetta VAIN ulkotiloissa, kaukana ikkunoista, ovista tai tuuletusaukoista vähentääksesi hiilidioksidin kerääntymisen vaaraa ja mahdollista joutumista tiloihin, joissa oleskellaan.
- Asenna paristokäyttöiset häikärväritimet tai verkkokäyttöiset ja paristovarmenteiset häikärväritimet valmistajan ohjeiden mukaan. Savuhälyttimet eivät havaitse häkää.
- ÄLÄ käytä tuotetta kotona sisällä, autotalissa, kellarissa, ryömintätiloissa, vajoissa tai muissa osittain suljetuissa tiloissa, vaikka niissä olisi tuuletettimia tai avoimia ovia ja ikkunoita ilmanvaihtoa varten. Häkä voi kerääntyä tällaisiin tiloihin nopeasti ja säilyä siellä tuntikausia tuotteen sammutuksen jälkeenkin.
- Aseta laite AINA siten, että se on tuulen alapuolella ja että pakoputki osoittaa pois päin tiloista, joissa oleskellaan.





VAROITUS

Pyörivät osat voivat osua tai vetää mukaansa käden, jalan, hiukset, vaatteet tai lisälaitteet.

Tästä voi seurata vammauttava amputaatio tai vakavia silpoutumisvammoja.

- Käytä laitetta aina kaikki suojukset paikallaan.
- Pidä kädet ja jalat pois pyörivistä osista.
- Sido pitkät hiukset ja riisu korut.
- Älä käytä liian väljiä vaatteita, varo sitomattomia, roikkuvia nauhoja tai muita helposti tarttuvia vaatekappaleita.





VAROITUS

Moottorin käydessä syntyy lämpöä. Moottorin osat, erityisesti äänenvaimennin, tulevat erittäin kuumiksi.

Osien koskettaminen saattaa aiheuttaa vakavia palovammoja.

Syttyvät roskat, kuten lehdet, ruoho, jne. saattavat syttyä palamaan.

- Anna äänenvaimentimen, moottorin sylinterin sekä jäähdysriipojen jäähtyä ennen niihin koskemista.
- Poista kerääntyneet roskat äänenvaimentimen ja sylinterin läheltä.
- On Kalifornian julkisen lainsäädännön pykälän 4442 vastaista käyttää moottoria millään metsä-, pensas- tai ruohoalueella, ellei pakokaasujärjestelmässä ole pykälän 4442 mukaista kipinänsammutinta ja ellei sitä pidetä toimintakunnossa. Muissa osavaltioissa tai liittovaltion alueella voi olla voimassa samanlaisia lakeja. Ota yhteys alkuperäisen laitteen valmistajaan, jälleenmyyjään tai vähittäiskauppiaseen saadaksesi tälle moottorille suunniteltuun pakokaasujärjestelmään sopivan kipinänsammuttimen.

VAROITUS

Hallitsematon kipinöinti voi aiheuttaa tulipalon tai sähköiskun.

Moottorin käynnistyminen vahingossa voi aiheuttaa vaaratilanteita ja vaikeita henkilövahinkoja.

Tulipalon vaara

Ennen säätö- tai korjaustoimenpiteiden suorittamista

- Irrota sytytystulpan johto ja pidä se erossa sytytystulpasta.
- Irrota akku moottorin akkukotelosta. Akkuyksikkö voi joissain tilanteissa toimia laiteavainkoodina.
- Käytä ainoastaan oikeita työkaluja.
- Älä koske keskipakosäätimen jouseen, niveliin tai muihin koneosiin moottorin nopeuden lisäämiseksi.
- Varaosien on oltava samanlaisia ja ne on asennettava samaan asentoon kuin alkuperäisetkin osat. Muut osat eivät välttämättä toimi yhtä tehokkaasti ja voivat vahingoittaa laitetta ja aiheuttaa loukkaantumisia.
- Älä lyö vauhtipyörää vasaralla tai kovalla esineellä, koska vauhtipyörä voi hajota pirstaleiksi myöhemmin käytön aikana.

Sytytyskipinän testaus:

- Käytä hyväksyttyä sytytystulpan testeriä.
- Älä tarkista kipinöintiä sytytystulpan ollessa irti.





VAROITUS

Akun ja laturin väärä käyttö voi aiheuttaa sähköiskun tai tulipalon.

Käytössä

- Pidä akkuyksikkö ja akkulaturi kuivana. Älä altista akkuyksikköä sateelle tai märille olosuhteille.
- Jotta sähköiskun vaara vähenee, älä päästä vettä AC-liitäntään.
- Älä aiheuta oikosulkuja äläkä aseta esineitä akkuliitäntöihin.

Akkuyksikön lataaminen

- Lataa Briggs and Stratton -akkuyksikkö vain Briggs and Stratton -akkulaturilla.

- Älä käytä Briggs and Stratton -akkulaturia yleisakkujen lataamiseen.
- Pidä akkuyksikkö ja akkulaturi kuivana. Älä altista akkuyksikköä tai laturia sateelle tai märille olosuhteille.
- Jotta pistokkeen ja sähköjohdon vahingoittumisen vaaraa voidaan vähentää, vedä pistokkeesta äläkä sähköjohdosta, kun irrotat laturin.
- Älä käytä laturia, jonka pistoke tai sähköjohto on vahingoittunut. Virtajohto ei voi vaihtaa. Jos virtajohto on vahingoittunut, laturi on vaihdettava välittömästi.
- Älä käytä laturia, jos siihen on kohdistunut terävä isku, se on pudonnut tai vahingoittunut jollain muulla tavoin. Jos laturi on vaurioitunut, se on vaihdettava. Laturia ei voi huoltaa.
- Älä pura laturia tai yritä huoltaa sitä.
- Irrota laturi pistorasiasta ennen puhdistamista, jotta pienennetään sähköiskun vaaraa.
- Älä aiheuta oikosulkua äläkä aseta esineitä akkuliitäntöihin.
- Laturia ei ole tarkoitettu sellaisten henkilöiden (mukaan lukien lapset) käyttöön, joiden fyysiset, aistilliset tai henkiset kyvyt ovat heikentyneet tai joilla ei ole kokemusta ja tietoa laturin käytöstä, jollei heidän turvallisuudestaan vastaava henkilö ole opastanut heitä laitteen käytössä tai valvo käyttöä.
- Lapsia tulee valvoa laturia käytettäessä, jotta varmistetaan, etteivät he leiki laturilla.

Jatkojohto

- Jatkojohtoa ei saa käyttää, jollei se ole ehdottoman välttämätöntä. Jatkojohdon väärä käyttö voi aiheuttaa tulipalon ja sähköiskun vaaran. Jos jatkojohtoa on käytettävä, varmista että: **a.** jatkojohdon pistokkeen pistikkeiden määrä, koko ja muoto ovat samat kuin laturin pistokkeessa, **b.** jatkojohdon johdotukset ovat oikeat ja sähkötekniisesti hyvässä kunnossa ja **c.** johtokoko on vähintään 16 AWG (American Wire Gauge), jotta laturin AC-ampeerikapasiteetti täyttyy.

Akun varastoiminen

- Pidä akkuyksikkö ja akkulaturi kuivana. Älä altista akkuyksikköä tai laturia sateelle tai märille olosuhteille.

Ennen säätö- tai korjaustoimenpiteiden suorittamista

- Irrota akku moottorin akkukotelosta.



- Älä polta pois heitettyjä tai käytettyjä akkuyksiköitä, sillä ne voivat räjähtää. Akkuyksiköiden poltossa muodostuu myrkyllisiä höyryjä ja materiaaleja.
- Älä käytä akkua, joka on ruhjoutunut, pudonnut tai vahingoittunut.

Toiminnot ja hallintalaitteet

Moottorin hallintalaitteet

Vertaa kuvitusta (kuva: 1, 2, 3, 4) ja omaa moottoriasi samanaikaisesti tutustuaksesi moottorin eri ominaisuuksiin ja säätimiin.

- Moottorin tunnistenumerot **Malli- Tyyppi- Koodi**
- Sytytystulppa
- Äänenvaimennin, vaimentimen suoja (jos käytössä), kipinäsuojain (jos käytössä)
- Sähkökäynnistin
- Mittatikku
- Litiumioniakkuyksikkö
- Ilmanottoaukon ritiliä
- Polttoainesäiliö ja korkki
- Ilmanpuhdistin
- Kaasuvipu (jos käytössä)
- Akkulaturi

Moottorin hallintalaitteiden symbolit ja niiden selitykset

Symboli	Merkitys	Symboli	Merkitys
	Moottorin käyntinopeus - nopea		Moottorin käyntinopeus - hidas
	Moottorin käyntinopeus - seis		On - Off
	Moottorin käynnistys - kuristin ON		Moottorin käynnistys - kuristin OFF
	Polttoaine		

Akun hallintalaitteiden symbolit ja niiden selitykset

Symboli	Merkitys	Symboli	Merkitys
	Voltia		Ampeeria
	Kaksinkertainen eriste		Vaihtovirta
	Tasavirta		Underwriters Laboratories, Inc. Yhdysvallat ja Kanada luetteloitu tuote
	Underwriters Laboratories, Inc. rekisteröity tuote		Hertziä
	Kierrätä akku oikein		
			Lataa akkuyksikkö
			Irrota avain/akkuyksikkö.

Käyttö

Öljyosuudet

Öljytilavuus: Katso kohta **Tekniset tiedot**.

Suosittelimme Briggs & Stratton Warranty Certified -takuuöljyjä parhaan tuloksen saamiseksi. Voit käyttää myös muuta laadukasta pesevää öljyä, jonka luokitus on SF, SG, SH, SJ tai parempi. Älä käytä erikoislisäaineita.

Moottoriöljyn sopiva viskositeetti määräytyy ulkoilman lämpötilan mukaan. Valitse paras viskositeetti odotetun ulkoilman lämpötilan perusteella tästä taulukosta.

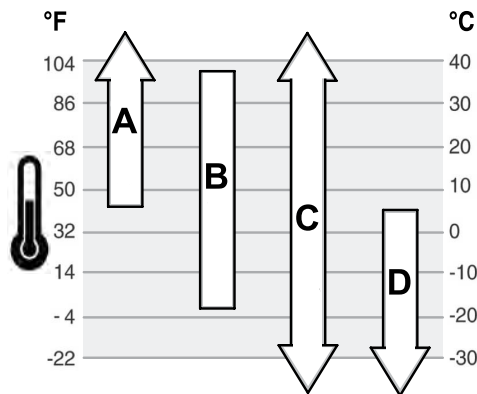

A	SAE 30 – Alle 4 °C (40 °F) lämpötiloissa SAE 30 -öljyn käyttö johtaa huonoon käynnistyvytyteen.
B	10W-30 – Yli 27 °C (80 °F) lämpötilassa 10W-30-öljyn kulutus voi lisääntyä. Tarkista öljynkorkeus tavallista useammin.
C	Synteettinen 5W-30
D	5W-30

Tarkasta öljytaso

Katso kuva: 5

Ennen öljyn lisäämistä tai tarkistamista

- Varmista, että moottori on vaakasuorassa.
- Puhdista öljyntäyttöalueelta kaikki roskat.

1. Poista mittatikku (A, kuva 5) ja pyyhi se puhtaalla kankaalla.
2. Asenna ja kiristä mittatikku (A, kuva 5).
3. Irrota mittatikku ja tarkasta öljytaso. Öljytaso on oikea, kun öljy ulottuu mittatikuun täyttätasoa osoittavan merkin yläosaan (B, kuva 5).
4. Jos öljytaso on alhainen, lisää öljyä hitaasti moottorin täyttöaukkoon (C, kuva 5). **Älä täytä liikaa.** Odota lisäyksen jälkeen minuutti ja tarkasta öljytaso uudelleen.
5. Asenna ja kiristä mittatikku uudelleen (A, kuva 5).

Alhaisen öljymäärän ilmoitusjärjestelmä (mikäli sellainen on)

Joissakin moottoreissa on anturi, joka varoittaa alhaisesta öljymäärästä. Jos öljymäärä on alhainen, anturi aktivoi varoitusvalon tai sammuttaa moottorin. Sammuta moottori ja noudata ohjeita ennen kuin käynnistät moottorin uudelleen.

- Varmista, että moottori on vaakasuorassa.
- Tarkasta öljytaso. Katso kohta **Tarkasta öljytaso**.
- Jos öljytaso on alhainen, lisää sopiva määrä öljyä. Käynnistä moottori ja varmista, että varoitusvalo (mikäli sellainen on) ei pala.
- Jos öljytaso ei ole alhainen, älä käynnistä moottoria. Pyydä Briggs & Strattonin valtuutetulta vähittäismyyjältä lisätietoja öljyongelman ratkaisemiseksi.

Polttoainesuosituks

Polttoaineen on täytettävä seuraavat vaatimukset:

- Puhdas, tuore, lyijytön bensiini.
- Vähintään 87-oktaaninen / 87 AKI (91 RON). Korkean ilmanalan käyttö, katso alempana annettavat ohjeet.
- Enintään 10 % etanolia sisältävä bensiini hyväksytään polttoaineeksi.

HUOMAA Älä käytä bensiiniä, joka ei täytä näitä vaatimuksia, esim. E15 tai E85. Älä sekoita öljyä bensiiniin äläkä muuta moottoria muille polttoaineille. Muiden kuin suositusten mukaisten polttoaineiden käyttö vahingoittaa moottorin osia eikä takuu korvaa vahinkoja.

Suojaa polttoainejärjestelmä sakan muodostumiselta sekoittamalla polttoaineeseen stabilointiainetta. Katso **Varoitus**. Kaikki polttoaineet eivät ole samanlaisia. Vaihda polttoaineen toimittajaa tai merkkiä, jos moottorin käynnistyksessä tai suorituskyvyssä on ongelmia. Tämä moottori on hyväksytty toimimaan bensiinillä. Tämän moottorin pakokaasupäästöjen rajoitusjärjestelmä on EM (Moottorin modifikaatiot).

Korkea ilmanala

Yli 1 524 metrin (5 000 jalan) korkeudessa on käytettävä vähintään 85-oktaanista/85 AKI (89 RON) polttoainetta.

Kaasutinmoottoreille on suoritettava korkean ilmanalan säätö suorituskyvyn ylläpitämiseksi. Käyttö ilman korkean ilmanalan säätöä heikentää suorituskykyä, lisää polttoaineen kulutusta sekä päästöjä. Saat Briggs & Strattonin valtuutetulta vähittäismyyjältä lisätietoja korkean paikan säädöistä. Korkean paikan sarjaa ei suositella käytettäväksi, mikäli moottoria käytetään alle 762 metrin (2 500 jalan) korkeudessa.

Elektronisella polttoaineen ruiskutusjärjestelmällä (EFI) varustetuille moottoreille ei tarvitse suorittaa korkean ilmanalan säätöä.

Polttoaineen lisääminen

Katso kuva: 6

VAROITUS

Polttoaine ja polttoainehöyryt syttyvät erittäin herkästi ja ovat räjähdysherkkiä.

Tulipalot ja räjähdys saattaa aiheuttaa vakavia palovammoja tai kuoleman.

Kun lisää polttoainetta säiliöön

- Sammuta moottori ja anna sen jäähtyä vähintään 2 minuutin ajan, ennen kuin avaat bensiinisäiliön korkin.
- Täytä tankki ulkona tai hyvin ilmastoidussa tilassa.
- Älä ylitä polttoainesäiliötä. Jotta polttoaine pääsee laajenemaan, älä täytä polttoainesäiliön kaulan alareunaa korkeammalle.
- Suojaa polttoaine kipinöiltä, avotulelta, sytytysliekiltä, lämmöltä ja muilta sytytyslähteiltä.
- Tarkista polttoaineputket, säiliö, korkki ja liitokset murtumien ja vuotojen varalta. Vaihda tarvittaessa.
- Jos polttoainetta läikkyä koneelle, odota sen haihtumista, ennen kuin käynnistät moottorin.

1. Puhdista lika ja roskat polttoainesäiliön korkin ympäriltä. Irrota polttoainesäiliön korkki.
2. Täytä polttoainesäiliö (A, kuva 6) polttoaineella. Jotta polttoaine pääsee laajenemaan, älä täytä polttoainesäiliön kaulan alareunaa korkeammalle (B).
3. Kierrä korkki takaisin paikalleen.

Lataa akkuyksikkö

Katso kuva: 7 8

VAROITUS

Akun ja laturin väärä käyttö voi aiheuttaa sähköiskun tai tulipalon.

Akkuyksikön lataaminen

- Lataa Briggs & Stratton -akkuyksikkö vain Briggs & Stratton -akkulaturilla.
- Älä käytä Briggs & Stratton -akkulaturia yleisakujen lataamiseen.
- Pidä akkuyksikkö ja akkulaturi kuivana. Älä altista akkuyksikköä tai laturia sateelle tai märille olosuhteille.
- Jotta pistokkeen ja sähköjohdon vahingoittumisen vaaraa voidaan vähentää, vedä pistokkeesta äläkä sähköjohdosta, kun irrotat laturin.
- Jatkojohtoa ei saa käyttää, jollei se ole ehdottoman välttämätöntä. Jatkojohdon väärä käyttö voi aiheuttaa tulipalon ja sähköiskun vaaran. Jos jatkojohtoa on käytettävä, varmista, että:
 1. Jatkojohdon pistokkeen pistikkeiden määrä, koko ja muoto ovat samat kuin laturin pistikkeiden,
 2. Jatkojohto on oikein johdotettu ja hyvässä sähkötekniisessä kunnossa, sekä
 3. Johtokoko on vähintään 16 AWG, jotta saavutetaan laturin AC-ampeerikapasiteetti.
- Älä käytä laturia, jonka pistoke tai sähköjohto on vahingoittunut. Virtajohtoa ei voi vaihtaa. Jos virtajohto on vahingoittunut, laturi on vaihdettava välittömästi.

- Älä käytä laturia, jos siihen on kohdistunut terävä isku, se on pudonnut tai vahingoittunut jollain muulla tavoin. Jos laturi on vaurioitunut, se on vaihdettava. Laturia ei voi huoltaa.
- Älä pura laturia tai yritä huoltaa sitä.
- Irrota laturi pistorasiasta ennen puhdistamista, jotta pienennetään sähköiskun vaaraa.
- Älä aiheuta oikosulkua äläkä aseta esineitä akkuliitäntöihin.
- Laturia ei ole tarkoitettu sellaisten henkilöiden (mukaan lukien lapset) käyttöön, joiden fyysiset, aistimelliset tai henkiset kyvyt ovat heikentyneet tai joilla ei ole kokemusta ja tietoa laturin käytöstä, jollei heidän turvallisuudestaan vastaava henkilö ole opastanut heitä laitteen käytössä tai valvo käyttöö.
- Lapsia tulee valvoa laturia käytettäessä, jotta varmistetaan, etteivät he leiki laturilla.

Akkuyksikön lataamis aika

Käyttöön otto - Litiumioniakkuyksikkö on toimitushetkellä osittain ladattu. Jotta akkuyksikön lataus säilyy ja se ei vahingoitu säilytyksen aikana, se on ohjelmoitu siirtymään lepotilaan. Akun herättämiseen tarvitaan noin kymmenen (10) sekunnin pikalataus. Jätä akkuyksikkö laturiin, kunnes se on täyteen ladattu. Katso ohjeet akkuyksikön lataamisesta alla osasta **Akkuyksikön lataaminen**.

Tarvittaessa - Jäljellä olevan latauksen voit tarkistaa painamalla akun varausmittarin painiketta (E, kuva 7) ja lataa tarvittaessa. Katso kohta **Akun varausmittari**.

Akkuyksikön lataaminen

1. Liitä akkulaturi (F, kuva 8) pistorasiaan.



VAROITUS

Pidä akkuyksikkö ja akkulaturi kuivana. Älä altista akkuyksikköä tai laturia sateelle tai märille olosuhteille.

2. Aseta akkuyksikkö (G, kuva 8) kunnolla akun latauspesään (F). Jos punainen latausvalo ei syty, irrota akkuyksikkö ja laita paikalleen. Varmista, että akkuyksikkö on kunnolla paikoillaan akun latauspesässä.
 - Punainen valo (A, kuva 7) merkitsee, että akkuyksikkö latautuu normaalisti.
 - Vihreä valo (B) merkitsee, että akkuyksikkö on ladattu täyteen.
 - VILKKUVA punainen valo (C) merkitsee, että akkuyksikkö on joko liian kuuma tai liian kylmä eikä ota vastaan latausta. Jätä akkuyksikkö liitäntään, ja kun normaali käyttölämpötila on saavutettu, lataaminen alkaa automaattisesti. Katso normaali käyttölämpötila luvusta **Tekniset tiedot**.
 - VILKKUVA punainen/vihreä valo (D) merkitsee, että akkuyksikkö ei lataudu ja se on vaihdettava.
3. Akku herää lepotilasta noin kymmenessä (10) sekunnissa.
4. Täysin tyhjentynyt akkuyksikkö ladataan täyteen noin yhdessä (1) tunnissa. Akkuysikkö pysyy täyteen ladattuna, jos se jätetään laturiin.
5. Kun vihreä valo ilmoittaa, että akkuysikkö on ladattu täyteen, sen voi irrottaa laturista.
6. Jäljellä olevan latauksen voit tarkistaa painamalla akun varausmittarin painiketta (E, kuva 7).
7. Kun akkulaturi ei ole käytössä, irrota laturi pistorasiasta.

Akun varausmittari

Jäljellä olevan latauksen voit tarkistaa painamalla akun varausmittarin painiketta (E, kuva 7). Näyttövalot (H) osoittavat akkuysikössä suunnilleen jäljellä olevan latauksen määrän.

Näyttövalot	Latausta jäljellä
Neljä valoa	78% - 100%
Kolme valoa	55% - 77%
Kaksi valoa	33% - 54%
Yksi valo	10% - 32%
Vilkkuva valo	alle 10%

Moottorin käynnistäminen ja sammuttaminen

Katso kuva: 9, 10, 11

Moottorin käynnisty



VAROITUS

Polttoaine ja polttoainehöyryt syttyvät erittäin herkästi ja ovat räjähdysherkkiä.

Tulipalot ja räjähdys saattavat aiheuttaa vakavia palovammoja tai kuoleman.

Kun käynnistät moottoria

- Varmista, että sytytystulppa, äänenvaimennin, polttoainekorkki ja ilmanpuhdistin (mikäli käytössä) ovat paikoillaan ja kiinnitettynä.
- Älä pyöritä moottoria sytytystulppa irrotettuna.
- Jos moottori tulvii, aseta rikastin (mikäli käytössä) OPEN/RUN-asentoon, siirrä kaasua (mikäli käytössä) FAST-asentoon ja pyöritä moottoria, kunnes se käynnistyy.



VAROITUS

Akun ja laturin väärä käyttö voi aiheuttaa sähköiskun tai tulipalon.

Käytössä

- Pidä akkuysikkö ja akkulaturi kuivana. Älä altista akkuysikköä sateelle tai märille olosuhteille.
- Jotta sähköiskun vaara vähenee, älä päästä vettä AC-liitäntään.
- Älä aiheuta oikosulkua äläkä aseta esineitä akkuliitäntöihin.



VAROITUS

MYRKYLLISEN KAASUN VAARA. Moottorin pakokaasut sisältävät hiilimonoksidia, myrkyllistä kaasua, joka voi tappaa muutamassa minuutissa. Sitä EI VOI nähdä, haistaa tai maistaa. Vaikka et tuntisikaan pakokaasun hajua, voit silti altistua hiilimonoksidikaasulle. Jos tunnet olosi huonovointiseksi tai sinua huimaa tai heikottaa käyttäessäsi tätä laitetta, sammuta se välittömästi ja hakeudu VÄLITTÖMÄSTI raikkaaseen ulkoilmaan. Hakeudu lääkärin hoitoon. Olet ehkä saanut hiilidioksidimyrkytyksen.

- Käytä tätä laitetta VAIN ulkotiloissa, kaukana ikkunoista, ovista tai tuuletusaukoista vähentääksesi hiilidioksidin kerääntymisen vaaraa ja mahdollista joutumista tiloihin, joissa oleskellaan.
- Asenna paristokäyttöiset häikäisövalot tai verkkokäyttöiset ja paristovarmenitset häikäisövalot valmistajan ohjeiden mukaan. Savuhälyttimet eivät havaitse häkää.
- ÄLÄ käytä tuotetta kotona sisällä, autotallissa, kellarissa, ryömintätiloissa, vajoissa tai muissa osittain suljetuissa tiloissa, vaikka niissä olisi tuuletimia tai avoimia ovia ja ikkunoita ilmanvaihtoa varten. Häkä voi kerääntyä tällaisiin tiloihin nopeasti ja säilyä siellä tuntikausia tuotteen sammutuksen jälkeenkin.
- Aseta laite AINA siten, että se on tuulen alapuolella ja että pakoputki osoittaa pois päin tiloista, joissa oleskellaan.

HUOMAA Kun tämä moottori lähtee Briggs & Strattonin tehtaalta, siinä ei ole öljyä. Varmista ennen moottorin käynnistämistä, että lisäät öljyä tämän ohjekirjan ohjeiden mukaan. Jos käynnistät moottorin ilman öljyä, se vahingoittuu, eikä sitä voi enää korjata. Takuu ei korvaa sitä.

HUOMIO: Laitteessa saattaa olla kauko-ohjaimia. Tarkista kauko-ohjainten sijainti ja toiminta laitteen käsikirjasta.

1. Tarkasta moottoriöljy. Katso kohta **Öljytason tarkastaminen**.
2. Kiinnitä akkuysikkö (A, kuva 9) moottorin akkulaatikkoon moottorin päällä. Varmista, että akkuysikkö on kunnolla asennettu. Akkuysikkö voi joissain tilanteissa toimia laiteavainkoodina.

HUOMIO: Uuden akun herättämisessä tarvitaan noin kymmenen (10) sekunnin **Käyttöön otto**-pikalataus. Katso osa **Akkuyksikön lataaminen**.

3. Varmista, että laitteen voimansiirron säätölaitteet, mikäli käytössä, ovat vapaalla.
4. Siirrä kaasuvipu (B, kuva 10), mikäli käytössä, FAST-asentoon. Käytä moottoria FAST-asennossa.
5. **Mallit, joissa sähkökäynnistimen kytkin:** Pidä moottorin sammutusvipua (C, kuva 11) kahvaa vasten. Käännä sähkökäynnistimen kytkin START-asentoon. Tarkista sähkökäynnistimen kytkimen sijainti ja toiminta laitteen käsikirjasta.
6. **Mallit, joissa käynnistyspainike:** Pidä moottorin sammutusvipua (C, kuva 11) kahvaa vasten. Käynnistä moottori painamalla käynnistyspainiketta. Tarkista käynnistyspainikkeen sijainti ja toiminta laitteen käsikirjasta.
7. **Mallit, joissa ei ole sähkökäynnistimen kytkintä tai start-painiketta:** Pidä moottorin sammutusvipua (C, kuva 11) kahvaa vasten. Moottori käynnistyy automaattisesti. Tarkista moottorin sammutusvivun toiminta laitteen käsikirjasta.

HUOMAA Voit pidentää käynnistimen käyttöikää käynnistämällä moottoria vain lyhyitä jaksuja (korkeintaan viisi sekuntia kerralla). Pidä minuutin tauko käynnistysyritysten välillä.

Jos kone ei käynnisty ja akun näytön valot vilkkuvat, akku on joko liian kuuma tai virranotto on liian suuri. Kaikki akun näytön neljä valoa (H, kuva 12) vilkuttavat varoitusta 10 sekunnin ajan. Akussa ei ole sulaketta, vaan se palautuu alkutilaan 10 sekunnin kuluttua. Jos akun lämpötila on liian korkea (yli 60 C), irrota akku ja anna sen jäähtyä. Pidä leikkurin kotelo puhtaana kerääntyneestä ruohosta ja roskista, jottei ruohonleikkuri ota liikaa virtaa.

HUOMIO: Mikäli moottori ei käynnisty useamman yrityksen jälkeen, ota yhteys paikalliseen jälleenmyyjään tai katso ohjeet sivulta **BRIGGSandSTRATTON.com** tai soita numeroon **1-800-233-3723** (Yhdysvalloissa).

Sammuta moottori

1. **Moottorin sammutusvipu:** Vapauta moottorin sammutusvipu (E, kuva 11). **Kaasuvipu, mikäli varustettu pysäytysominaisuudella:** Siirrä nopeudensäädin (B, kuva 10) stop-asentoon.

Sähkökäynnistimen kytkin, mikäli käytössä: Käännä sähkökäynnistimen kytkin off/stop-asentoon. Tarkista kytkimen sijainti ja toiminta laitteen käsikirjasta. Irrota avain ja pidä se turvallisessa paikassa poissa lasten ulottuvilta.

2. Irrota akku. Akku voi joissain tilanteissa toimia laitekoodina.

Huolto

HUOMAA Jos moottori kallistetaan huollon ajaksi, moottoriin kiinnitetyn polttoainesäiliön on oltava tyhjä ja sytytystulpan puolen on oltava ylöspäin. Jollei polttoainesäiliö ole tyhjä ja moottoria kallistetaan muuhun suuntaan, käynnistys voi vaikeutua, koska öljy tai bensiini voi liata ilmanpuhdistimen ja/tai sytytystulpan.







VAROITUS

Tehdessäsi huoltotoimenpiteitä, jotka vaativat laitteen kallistamista, polttoainesäiliön on oltava tyhjä tai polttoainetta saattaa vuotaa ulos jolloin tuloksena voi olla tulipalo tai räjähdys.

Suosittellemme, että otat yhteyttä mihin tahansa valtuutettuun Briggs & Stratton -huoltoliikkeeseen kaikissa moottoreiden huoltoa, korjausta ja varaosia koskevilla kysymyksissä.

HUOMAA Kaikkien moottorin valmistuksessa käytettyjen osien on oltava paikoillaan, jotta moottori toimisi kunnolla.

VAROITUS

Hallitsematon kipinäntoimi voi aiheuttaa tulipalon tai sähköiskun.

Moottorin käynnistyminen vahingossa voi aiheuttaa vaaratilanteita ja vaikeita henkilövahinkoja.

Tulipalon vaara

Ennen säätö- tai korjaustoimenpiteitä:

- Irrota sytytystulpan johto ja pidä se erossa sytytystulpasta.
- Irrota akku moottorin akkukotelosta. Akku voi joissain tilanteissa toimia laitekoodina.
- Käytä ainoastaan oikeita työkaluja.
- Älä koske keskipakosäätimen jouseen, niveliin tai muihin koneosiin moottorin nopeuden lisäämiseksi.
- Varaosien on oltava samanlaisia ja ne on asennettava samaan asentoon kuin alkuperäisetkin osat. Muut osat eivät välttämättä toimi yhtä tehokkaasti ja voivat vahingoittaa laitetta ja aiheuttaa loukkaantumisia.
- Älä lyö vauhtipyörää vasaralla tai kovalla esineellä, koska vauhtipyörä voi hajota pirstaleiksi myöhemmin käytön aikana.

Sytytyskipinän testaaminen:

- Käytä hyväksyttyä sytytystulpan testeriä.
- Älä tarkista kipinäntoimintaa sytytystulpan ollessa irti.

Päästöjenrajoitusjärjestelmän huolto

Päästöjenrajoitusjärjestelmän laitteiden ja osien huollon, vaihdon tai korjauksen voi suorittaa mikä tahansa työkonemoottoreiden korjausliike tai yksityinen korjaaja. Pakokaasupäästöjen tarkastus on kuitenkin ilmainen vain, jos työn suorittaa tehtaan valtuuttama jälleenmyyjä. Katso päästöjen rajoitusta koskevat lauseimat.

Huoltoaikataulu

Ennen jokaista käyttökertaa

<ul style="list-style-type: none"> • Tarkasta moottorin öljytaso • Puhdista äänenvaimentimen ja säätimien ympäristö • Puhdista ilmanottoaukon ritilä
Joka 25. tunti tai vuosittain
<ul style="list-style-type: none"> • Puhdista ilmansuodatin ¹ • Puhdista esipuhdistin, mikäli käytössä
Joka 50. tunti tai vuosittain
<ul style="list-style-type: none"> • Pakojärjestelmän huolto
Vuosittain
<ul style="list-style-type: none"> • Vaihda sytytystulppa • Vaihda ilmansuodatin • Vaihda esipuhdistin, mikäli käytössä • Huolla jäähditysjärjestelmä ¹

¹ Puhdista useammin pölyisissä tai roskaisissa olosuhteissa.

Kaasutin ja moottorin käyntinopeus

Älä koskaan tee säätöjä kaasuttimeen tai moottorin kierrosalueeseen. Kaasutin on säädetty tehtaalla toimimaan tehokkaasti yleisimmässä olosuhteissa. Älä peukaloiki kierrosalueita joutua, vivustoa tai muita osia muuttaaksesi moottorin käyntinopeutta. Jos moottoriin on tehtävä mitään tahansa säätöjä, ota yhteys valtuutettuun Briggs & Stratton -huoltoliikkeeseen.

HUOMAA Laittevalmistaja määrittää laitteeseen asennettujen moottorin enimmäiskäyntinopeuden. **Älä ylitä** tätä nopeutta. Jos et tiedä varmasti moottorin enimmäiskäyntinopeutta tai tehdasasetteista käyntinopeutta, ota yhteys valtuutettuun Briggs & Stratton -huoltoliikkeeseen. Laitteen turvallisen ja oikean toiminnan varmistamiseksi moottorin käyntinopeuden saa säätää ainoastaan valtuutettu huoltoteknikko.



Huolla sytytystulpat

Katso kuva . 13

Tarkista rako (A, kuva 13) lankatulvilla (B). Säädä rako tarvittaessa uudelleen. Asenna ja kiristä sytytystulppa suositeltuun momenttiin. Katso rakoa ja kiristysmomenttia koskevat tiedot kohdasta **Tekniset tiedot**.

HUOMIO: Eräissä maissa laki vaatii vastussytytystulppien käyttämistä sytytyksestä aiheutuvien häiriöiden vaimentamiseksi. Jos moottorissa on alun perin vastussytytystulppa, käytä samantyyppistä tulppaa myös jatkossa.

Pakokaasujärjestelmän huoltaminen

VAROITUS

Moottorin käydessä syntyy lämpöä. Moottorin osat, erityisesti vaimennin, tulevat erittäin kuumiksi.

Osien koskettaminen saattaa aiheuttaa vakavia palovammoja.

Sytyvät roskat, kuten lehdet, ruoho, jne. saattavat syttyä palamaan.

- Anna vaimentimen, moottorin sylinterin ja jäähditysripien jäähtyä ennen niihin koskemista.
- Poista kerääntyneet roskat vaimentimen ja sylinterin läheltä.
- Kalifornian luonnonvaralain 4442 §:n mukaan on kiellettyä käyttää tai ajaa laitetta metsä-, pensas- tai ruohopeitteisellä maalla tai sellaisen lähellä, ellei pakojärjestelmään ole asennettu 4442 §:n mukaista toimintakuntoista kipinäsuojaa. Muissa osavaltioissa tai eri liittovaltioiden alueilla voi olla voimassa samanlaisia lakeja. Ota yhteys alkuperäisen laitteen valmistajaan, jälleenmyyjään tai vähittäiskauppiaseen saadaksesi tälle moottorille suunniteltuun pakokaasujärjestelmään sopivan kipinänsammuttimen.

Poista kerääntyneet roskat vaimentimen ja sylinterin läheltä. Tarkasta äänenvaimentimen halkeamat, syöpyminen tai muut vauriot. Poista kipinäsuojus, jos varusteena, ja tarkasta vaurioiden tai hiilitukoksen varalta. Jos vaurioita löytyy, asenna varaosat ennen käyttöä.



VAROITUS

Varaosien on oltava samanlaisia ja ne on asennettava samaan asentoon kuin alkuperäisetkin osat. Muut osat eivät välttämättä toimi yhtä tehokkaasti ja voivat vahingoittaa laitetta ja aiheuttaa loukkaantumisia.

Vaihda moottoriöljy

Katso kuva: 14, 15, 16



VAROITUS



Polttoaine ja polttoainehöyryt syttyvät erittäin herkästi ja ovat räjähdysherkkiä.

Tulipalot ja räjähdys saattavat aiheuttaa vakavia palovammoja tai kuoleman.

Moottorin käydessä syntyy lämpöä. Moottorin osat, erityisesti äänenvaimennin, tulevat erittäin kuumiksi.

Osien koskettaminen saattaa aiheuttaa vakavia palovammoja.

- Kun poistat öljyn öljyntäyttöputken yläpään kautta, polttoainesäiliön pitää olla tyhjä tai polttoainetta saattaa vuotaa ulos, jolloin seurauksena voi olla tulipalo tai räjähdys.
- Anna äänenvaimentimen, moottorin sylinterin sekä jäähdytysripien jäähtyä ennen niihin koskemista.

Tarkista öljy ja lisää tarvittaessa. Katso kohta **Öljypinnan tarkastaminen**. Öljynvaihto ei ole tarpeen, mutta halutessasi vaihtaa öljy noudata alla kuvattua toimenpidettä.

Käytetty öljy on ongelmajätettä, ja se on toimitettava käsiteltäväksi asianmukaisesti. Älä hävitä sitä talousjätteen joukossa. Tarkista paikallisilta jätehuoltoviranomaisilta, huollosta tai jälleenmyyjältä, miten öljy voidaan hävittää/kierrättää turvallisesti.

Öljyn poistaminen

Öljy on poistettava öljyntäyttöputken yläpään kautta.

- Kun moottori on vielä lämmin, irrota sytytystulpan johto (D, kuva 14) ja pidä se erillään sytytystulpasta (E).
- Poista mittatikku (A, kuva 15).
- Kun tyhjennät öljyn yläreunassa olevan öljyntäyttöputken kautta (C, kuva 16), pidä moottorin sytytystulpalla (E) varustettu pää ylöspäin. Valuta öljy hyväksytyyn säiliöön.



VAROITUS

Kun poistat öljyn öljyntäyttöputken yläpään kautta, polttoainesäiliön pitää olla tyhjä tai polttoainetta saattaa vuotaa ulos, jolloin seurauksena voi olla tulipalo tai räjähdys. Tyhjennä säiliö käyttämällä moottoria, kunnes se sammuu polttoaineen loppumisen vuoksi.

Öljyn lisääminen

- Varmista, että moottori on vaakasuorassa.
 - Puhdista öljyntäyttöalueelta kaikki roskat.
 - Katso öljytilavuus luvusta **Tekniset tiedot**.
- Poista mittatikku (A, kuva 15) ja pyyhi se puhtaalla kankaalla.
 - Valuta öljyä hitaasti moottorin täyttöaukkoon (C, kuva 15). **Älä täytä liikaa.** Odota lisäyksen jälkeen minuutti ja tarkasta öljytaso uudelleen.
 - Asenna ja kiristä mittatikku (A, kuva 15).
 - Irrota mittatikku ja tarkasta öljytaso. Öljytaso on oikea, kun öljy ulottuu mittatikun täyttää tasoa osoittavan merkin yläosaan (B, kuva 15).
 - Asenna ja kiristä mittatikku uudelleen (A, kuva 15).
 - Kytke sytytystulpan johto (D, kuva 14) sytytystulppaan (E).

Huolla ilmanpuhdistin

Katso kuva: 17



VAROITUS



Polttoaine ja polttoainehöyryt syttyvät erittäin herkästi ja ovat räjähdysherkkiä.

Tulipalot ja räjähdys saattavat aiheuttaa vakavia palovammoja tai kuoleman.

- Älä koskaan käynnistä tai käytä moottoria, jos ilmanpuhdistin (mikäli käytössä) tai ilmansuodatin (mikäli käytössä) on irrotettu.

HUOMAA Älä käytä suodattimen puhdistamiseen paineilmaa äläkä liuottimia. Paineilma voi vahingoittaa suodatinta ja liuottimet sulattavat sen.

Katso huoltovaatimukset **huoltokaaviosta**.

Paperinen ilmansuodatin

- Avaa suojuus (B, kuva 17).
- Irrota suodatin (C, kuva 17).
- Irrota esipuhdistin (E, kuva 17), jos käytössä, suodattimesta. Irrota roskat napauttamalla varovasti suodatinta kovaa pintaa vasten. Vaihda erityisen likainen suodatin uuteen.
- Pese esipuhdistin nestemäisellä pesuaineella ja vedellä. Anna kuivua perusteellisesti. **Älä** öljyä esipuhdistinta.
- Asenna kuiva esipuhdistin, jos käytössä, suodattimeen.
- Asenna suodatin (C, kuva 17).
- Sulje kansi (B, kuva 17).

Jäähdytysjärjestelmän huoltaminen



VAROITUS



Moottorin käydessä syntyy lämpöä. Moottorin osat, erityisesti vaimennin, tulevat erittäin kuumiksi.

Osien koskettaminen saattaa aiheuttaa vakavia palovammoja.

Syttyvät roskat, kuten lehdet, ruoho, jne. saattavat syttyä palamaan.

- Anna vaimentimen, moottorin sylinterin ja jäähdytysripien jäähtyä ennen niihin koskemista.
- Poista kerääntyneet roskat vaimentimen ja sylinterin läheltä.

HUOMAA Älä puhdista moottoria vedellä. Vesi saattaa tunkeutua polttoainejärjestelmään. Puhdista moottori harjalla tai kuivalla kankaalla.

Tämä on ilmajäähdytteinen moottori. Lika ja roskat voivat estää ilman virtauksen ja aiheuttaa moottorin ylikuumentumisen, mikä heikentää moottorin tehoa ja lyhentää sen käyttöikää.

- Poista ilmanottoaukkoon kerääntyneet roskat harjalla tai kuivalla kankaalla.
- Pidä vivusto, jouset ja säätimet puhtaina.
- Pidä äänenvaimentimen (jos asennettu) ympärillä ja takana olevat alueet puhtaina tulenaroista roskista.
- Varmista, ettei öljynjäähdyttimen lamelleissa (jos asennettu) ole likaa tai roskia.

Ajan mittaan lika saattaa kertyä sylinterin jäähdytysripiin ja aiheuttaa moottorin ylikuumentumisen. Tätä likaa ei voi poistaa ilman moottorin osistaista purkamista. Pyydä valtuutettua Briggs & Stratton -huoltoiliikettä tarkastamaan ja puhdistamaan ilmajäähdytysjärjestelmä noudattaen ohjeita, jotka esitetään kohdassa **Kunnossapidon aikataulu**.

Litiumioniakkukyksikön hävittäminen



VAROITUS



Akkukemikaalit ovat myrkyllisiä ja syövyttäviä.

Tulipalot ja räjähdys saattavat aiheuttaa vakavia palovammoja tai kuoleman.

- Älä polta pois heitettyjä tai käytettyjä akkukyksiköitä, sillä ne voivat räjähtää. Akkukyksiköiden poltossa muodostuu myrkyllisiä höyryjä ja materiaaleja.
- Älä käytä akkua, joka on ruhjoutunut, pudonnut tai vahingoittunut.

Käytetyissä ja hävitettäväksi toimitetuissa akkukyksiköissä on todennäköisesti yhä jäljellä pieni sähköjännite ja niitä tulee käsitellä varoen. Hävitä käytetyt ja hävitettäväksi liittovaltion, osavaltion ja paikallisten määräysten mukaisesti.

RBRC (Rechargeable Battery Recycling Corporation) -sinetti



RBRC on voittoa tuottamaton, julkinen palveluorganisaatio, joka on keskittynyt käytettyjen, ladattavien akkujen kierrätykseen. Lähellä sinua olevan keräyspisteen saat tietoa soittamalla numeroon 1-800-8-BATTERY tai 1-877-2-RECYCLE. Lisätietoja ja luettelon kierrätyspisteistä löydät RBRC:n verkkosivuilta osoitteessa www.call2recycle.org.

Varastointi

Katso kuva: 18



Polttoaine ja polttoainehöyryt syttyvät erittäin herkästi ja ovat räjähdysherkkiä.

Tulipalot ja räjähdys saattavat aiheuttaa vakavia palovammoja tai kuoleman.

Sähköisku

Polttoaineen tai laitteen varastointi, kun tankissa on polttoainetta

- Älä varastoi lämmityskattilan, uunin, vedenlämmittimen tai muun kipinän aikaansaavan laitteen läheisyyteen, sillä ne voivat sytyttää polttoaineen höyrystyvät kaasut.

Akun varastointi

- Pidä akkuyksikkö ja akkulaturi kuivana. Älä altista akkuyksikköä tai laturia sateelle tai märille olosuhteille.

HUOMAA Varastoi moottori vaakatasossa (normaalissa käyttöasennossa). Jos moottori käännetään varastoinnin ajaksi, polttoainesäiliön on oltava tyhjä ja sytytystulpan puolen on oltava ylöspäin. Jollei polttoainesäiliö ole tyhjä ja moottoria kallistetaan muuhun suuntaan, käynnistys voi vaikeutua, koska öljy tai bensiniä voi liata ilmanpuhdistimen ja/tai sytytystulpan.

Polttoainejärjestelmä

Polttoaine voi vanhentua, jos sitä säilytetään yli 30 päivää. Vanha polttoaine aiheuttaa happo- ja sakkakertymiä polttoainejärjestelmään ja tärkeisiin kaasuttimen osiin. Pidä polttoaine tuoreena käyttämällä polttoainetta suojaavaa, koostumukseltaan parannettua **Briggs & Stratton Advanced Formula Fuel Treatment & Stabilizer** -stabilointiainetta, jota on saatavana kaikista alkuperäisten Briggs & Stratton -varaosien myyntipisteistä.

Moottorin polttoainetta ei tarvitse tyhjentää, jos polttoaineen stabilointiainetta lisätään ohjeiden mukaisesti. Käytä moottoria 2 minuutin ajan, jotta stabilointiaine kulkeutuu kaikkialle polttoainejärjestelmään ennen varastointia.

Jos moottorin polttoainetta ei ole käsitelty stabilointiaineella, se on tyhjennettävä hyväksytyyn säiliöön. Käytä moottoria, kunnes se pysähtyy polttoaineen loppumiseen. Suosittelemme käyttämään polttoaineen stabilointiainetta varastointisäiliössä, jotta polttoaine säilyy tuoreena.

Akkuyksikkö ja laturi

Kun laturi ei ole käytössä, irrota se ja säilytä viileässä ja kuivassa tilassa. Märät kosteat tilat voivat aiheuttaa liitännöiden ja sähkökosketinten syöpmistä. Jos akkuyksikköä säilytetään pitkään korkeissa lämpötiloissa (49 °C / 120 °F), akkuyksikkö voi vahingoittua pysyvästi. Tarkista sähköliitännät ja koskettimet akkuyksiköissä ja laturissa. Pyyhi puhtaalla liinalla tai puhalla paineilmalla.

Varastoinnin jälkeen voidaan tarvita normaali lataaminen. Jäljellä olevan latauksen voit tarkistaa painamalla akun varausmittarin painiketta (E, kuva 18), ja lataa tarvittaessa. Katso kohta **Akun varausmittari**.

Vianmääritys

Ota yhteyttä paikalliseen jälleenmyyjään tai katso ohjeet sivulta BRIGGSandSTRATTON.com tai soita numeroon **1-800-233-3723** (Yhdysvalloissa).

Tekniset tiedot

Malli: 100000	
Iskutilavuus	9.93 ci (163 cc)
Sylinterin halkaisija	2.688 in (68,28 mm)
Iskun pituus	1.75 in (44,45 mm)
Öljyttilavuus	15 oz (4,4 L)
Tulpan kärkiväli	.030 in (,76 mm)
Sytytystulpan kiristysarvo	180 lb-in (20 Nm)
Sytytyspuolan ilmaväli	.006 - .014 in (,15 - ,36 mm)
Imuventtiilin välys	.004 - .008 in (,10 - ,20 mm)

Malli: 100000

Pakoveniilin välys	.004 - .008 in (,10 - ,20 mm)
--------------------	-------------------------------

Litiumioniakku

Litiumioniakkuyksikkö	10.8 V (10,8 V)
Lataus minuuttia	60
Latausvirta	2 AMP (2 AMP)
Laturin AC-tulo (vaihteleva)	90 - 240 V
Käyttölämpötila	32 - 113° C (0 - 45° F)

Moottorin teho laskee 3,5 %:n jokaista 300 metriä (1 000 jalkaa) kohti merenpinnan yläpuolella ja 1 %:m jokaista 5,6 °C (10 °F) astetta kohti lämpötilan ollessa yli 25 °C (77 °F). Moottori toimii moitteettomasti aina 15° kulmaan saakka. Katso käyttöohjekirjasta turvalliset käyttörajat kaltevilla alueilla.

Huolto-osat - Malli: 100000

Huolto-osa	Varaosanumero
Ilmansuodatin (katso kuva 17)	593260
Ilmansuodatin, esipuhdistin (katso kuva 17)	594055
Öljy - SAE 30	100005
Advanced Formula Fuel Treatment & Stabilizer	100117, 100120
Vastussytytystulppa	594056
Sytytystulppa-avain	19576
Kipinätesteri	19368
Litiumioniakkupakkaus (Yhdysvallat/Kanada)	593559
Litiumioniakkupakkaus (EU/UK/AU)	593560
Litiumioniakkulaturi (Yhdysvallat/Kanada)	593561
Litiumioniakkulaturi (EU)	593562
Litiumioniakkulaturi (UK)	593576
Litiumioniakkulaturi (AU)	594501

Suosittellemme, että otat yhteyttä mihin tahansa valtuutettuun Briggs & Stratton -huoltoliikkeeseen kaikissa moottoreiden huoltoa, korjausta ja varaosia koskeissa kysymyksissä.

Nimellisteho: Erillisten kaasumoottorimallien nimellisteho on merkitty SAE-koodilla (Society of Automotive Engineers) J1940 Pienten moottorien teho- ja momenttiluokitusmenetelmä, ja luokiteltu SAE J1995 -standardin mukaisesti. Momenttiarvot johdetaan 2600 RPM:n nopeudella moottoreille, joiden etiketissä on "rpm" ja 3060 RPM:n nopeudella kaikille muille. Hevosvoiman arvot johdetaan nopeudella 3600 RPM. Bruttotehokäyrät ovat nähtävissä osoitteessa www.BRIGGSandSTRATTON.COM Nettotehoarvot on mitattu pakoputki ja ilmanpuhdistin asennettuina, mutta bruttotehoarvot kerätään ilman näitä oheislaitteita. Moottorin todellinen bruttoteho on nettotehoa suurempi, koska siihen vaikuttavat mm. ympäristön käyttöolosuhteet ja moottorikohtaiset vaihtelut. Koska moottoreita asennetaan hyvin erilaisiin laitteisiin, bensiinimoottori ei ehkä kehitä sille ilmoitettua bruttotehoa yksittäisessä moottoroidussa laitteessa. Ero johtuu monista tekijöistä, joita voivat olla esimerkiksi moottorin eri komponentit (ilmanpuhdistin, pakosarja, laturi, jäähdytin, kaasutin, polttoainepumppu jne.), käyttörajoitukset, ympäristön käyttöolosuhteet (lämpötila, kosteus, korkeus merenpinnasta) sekä moottorikohtainen vaihtelu. Luettelo ei ole rajoittava. Valmistus- ja kapasiteetti rajoitusten vuoksi Briggs&Stratton voi vaihtaa moottorin saman sarjan tehokkaampaan versioon.

Takuu

Briggs & Stratton -moottorin takuu

Voimassa tammikuusta 2016 alkaen

Rajoitettu takuu

Briggs & Stratton takaa, että alla määritettynä takuuajana se korjaa tai vaihtaa veloituksetta osan tai osat, joissa on materiaali- ja/tai valmistusvika. Takuukorjattavan tai takuvaihdettavan tuotteen kuljetuskustannukset on ostajan maksettava. Tämä takuu on voimassa alla esitetyn ajan ja alla esitetyillä ehdoilla. Ota takuuhoitoon liittyvissä asioissa yhteyttä lähimpään valtuutettuun Briggs & Stratton -huoltoliikkeeseen, jonka löydät jälleenmyyjien kartaltamme osoitteesta BRIGGSandSTRATTON.COM. Ostajan on otettava yhteys valtuutettuun huoltoliikkeeseen ja toimitettava tuote liikkeeseen tarkistusta ja testausta varten.

Muuta nimenomaista takuuta ei myönnetä. Oletetut takuut, kuten jälleenmyyntiarvo ja tiettyyn käyttötarkoitukseen sopivuutta koskevat takuut, on rajattu alla mainittuun takuuajkaan tai lain sallimaan laajuuteen. Vastuu tahattomista tai väillististä vahingoista

ei kuulu takuun piiriin, jos laki sallii tällaisen takuurajoituksen. Kaikki osavaltiot ja maat eivät salli rajoituksia oletetun takuun pituuteen, eivätkä kaikki osavaltiot ja maat salli tahattomien tai vällisten vahinkojen rajaamista takuun ulkopuolelle. Edellä oleva rajoitus ja poikkeus eivät siis välttämättä koske sinua. Tämä takuu antaa Teille nimenomaiset lailliset oikeudet ja Teillä voi olla myös muita Suomen lain mukaisia oikeuksia⁴.

9. Laitteiston väärinkäyttö, säännöllisen kunnossapidon laiminlyönti, kuljetus, käsittely tai varastointi tai moottorin väärä asennus.

Takuuhuolto on saatavilla vain valtuutettujen Briggs & Stratton -huoltoilikkeiden kautta. Lähimmän valtuutetun huoltoilikkeeseen löydät verkkosivulla BRIGGSandSTRATTON.COM löytyvän jälleenmyyjäkartan avulla tai soittamalla numeroon 1-800-233-3723 (USA:ssa).

80004537 (Rev.B)

Tavanomaiset takuehdot 1, 2		
Merkki / Tuotetyyppi	Yksityiskäyttö	Kaupallinen käyttö
Vanguard™ ³	36 kuukautta	36 kuukautta
Commercial Turf Series™ ; Commercial Series	24 kuukautta	24 kuukautta
Valurautaisella Dura-Bore™-valurautaputkella varustetut moottorit	24 kuukautta	12 kuukautta
Kaikki muut Briggs & Stratton -moottorit	24 kuukautta	3 kuukautta

¹ Nämä ovat tavanomaiset takuehtomme; takuu saattaa toisinaan kattaa myös muita alueita, joita ei ole määritetty julkaisuhetkellä. Katso moottoriasi koskevat tämänhetkiset takuehdot osoitteesta BRIGGSandSTRATTON.com tai ota yhteyttä lähimpään Briggs & Stratton -huoltoilikkeeseen.

² Takuu ei koske moottoreita, joita käytetään kaupallisissa tarkoituksissa ensisijaisena voimalähteenä tai varageneraattorina. Takuu ei koske kilpa-ajoissa tai kaupallisilla tai vuokratuilla käytettäviä moottoreita.

³ Vanguard asennettuna varageneraattoreihin: 24 kuukautta yksityiskäytössä, takuu ei koske kaupallista käyttöä. Vanguard asennettuna hyötyajoneuvoihin: 24 kuukautta yksityiskäytössä, 24 kuukautta kaupallisessa käytössä. Vanguardin 3-sylinterinen, nestejäähdytetty moottori: katso Briggs & Stratton 3/LC -moottorin takuukäytäntö.

⁴ Australia - Tuotteissamme on takuu, jota ei Australian kuluttajansuojalain mukaisesti voi sivuuttaa. Olet oikeutettu vaihtoon tai hyvitykseen merkittävästä viasta ja korvaukseen muusta kohtuullisessa määrin ennakoitavasta tappiosta tai vahingosta. Olet myös oikeutettu tuotteiden korjaukseen tai vaihtoon, jos niiden laatu ei ole hyväksyttävä, vaikka vikaa ei katsottaisi merkittäväksi viaksi. Ota takuhuoltoon liittyvissä asioissa yhteyttä lähimpään valtuutettuun Briggs & Stratton -huoltoilikkeeseen, jonka löydät jälleenmyyjien kartaltamme osoitteesta BRIGGSandSTRATTON.COM. Voit myös soittaa numeroon 1300 274 447 tai lähettää sähköpostia tai postia osoitteeseen salesenquires@briggsandstratton.com.au, Briggs & Stratton Australia Pty Ltd, 1 Moorebank Avenue, Moorebank, NSW, Australia, 2170.

Takuuaika alkaa sitä päivästä, kun tuote hankitaan ensimmäisen kerran kuluttaja- tai kaupalliseen käyttöön. "Kuluttajakäytöllä" tarkoitetaan vähittäisasiakkaan henkilökohtaista kotitalouskäyttöä. "Kaupallisella käytöllä" tarkoitetaan kaikkea muuta käyttöä, kuten käyttöä kaupalliseen toimintaan, tulonhankintaan tai vuokraukseen. Jos moottori on ollut kaupallisessa käytössä, sitä pidetään sen jälkeen kaupalliseen käyttöön tarkoitettuna moottorina tämän takuun osalta.

Säilytä kuitti ostotodistuksena. Jos todistusta ensimmäisen hankinnan päivämäärästä ei toimiteta silloin, kun takuhuoltoa pyydetään, tuotteen valmistuspäivämäärää käytetään takuunajan määrittämiseen. Briggs & Stratton -tuotteiden takuhuollon saaminen ei edellytä tuotteen rekisteröintiä.

Takuehdot

Tämä takuu kattaa vain moottoriin liittyvät vialliset materiaalit ja/tai työvirheet eikä mitään vaihto-osia eikä korvausta laitteesta, johon moottori on kiinnitetty. Tämä takuu ei kata säännöllisesti suoritettava huoltotoimenpiteitä, vurityksiä, säätöjä tai tavallista kulumista. Takuu ei myöskään ole voimassa siinä tapauksessa, että moottoria on muunneltu tai moottorin sarjanumero on sotkettu tai poistettu. Tämä takuu ei kata moottorivaurioita tai suorituskykyyn liittyviä ongelmia, jotka ovat aiheutuneet seuraavista syistä:

1. Muiden kuin alkuperäisten Briggs & Stratton -osien käyttö.
2. Moottorin käyttäminen riittämättömän öljymäärän, likaantuneen öljyn tai väärän öljyalaadun kanssa.
3. Likaantuneen tai vanhan polttoaineen käyttö, etanolilla käsitellyn bensiinin, jonka etanolipitoisuus on yli 10 % tai vaihtoehtoisten polttoaineiden, kuten nestekaasun tai maakaasun käyttö moottoreissa, joita Briggs & Stratton ei ole alun perin suunnitellut/valmistanut toimimaan sellaisilla polttoaineilla.
4. Lika, joka on päässyt moottoriin, koska ilmanpuhdistin on huollettu tai koottu väärin.
5. Pyörivän ruohonleikkurin leikkausterän iskeytyminen johonkin esineeseen, löysät tai väärin asennetut teränkiinnikkeet, tuuletin tai muut kampiakseliin kytketyt laitteet tai kiilahihnan liiallinen kireys.
6. Moottoriin liittyvät osat tai kokoonpanot, kuten kytkimet, voimansiirto, laitteiston ohjaimet jne., jotka eivät ole Briggs & Strattonin toimittamia.
7. Ylikuumentuminen, joka johtuu leikkujätteistä, liasta ja roskista tai jyräjoiden pesistä, jotka tukkivat jäähdysripojen tai juoksupyörän alueen, tai moottorin käyttämisestä ilman riittävää ilmanvaihtoa.
8. Liiallinen tärinä, joka johtuu ylikierroksista, moottorin löysästä kiinnityksestä, löysistä tai epätasapainossa olevista leikkurin teristä tai tuulettimista tai laitteen osien vääränlaisesta kiinnityksestä kampiakseliin.

Ce manuel contient des informations relatives à la sécurité afin que vous connaissiez les dangers et risques qui sont liés aux souffleuses à neige et la façon de les éviter. Il contient également des directives sur la bonne utilisation et le bon entretien du moteur. Dans la mesure où Briggs & Stratton Corporation ne connaît pas nécessairement quel équipement ce moteur alimentera, il est important que vous lisiez et compreniez ces directives ainsi que celles se rapportant à l'équipement. **Conserver ces instructions d'origine pour référence future.**

REMARQUE : Les données et illustrations de ce manuel sont fournies pour votre référence uniquement et peuvent différer en fonction du modèle. Contacter votre revendeur si vous avez des questions.

Pour obtenir des pièces de rechange ou une assistance technique, enregistrez le modèle, le type, les numéros de code ainsi que la date d'acquisition du moteur. Ces numéros sont situés sur le moteur (voir la section **Fonctions et commandes**).

Date d'achat	
Modèle – Type – Coupe du moteur	
Numéro de série du moteur	

Recherche le code à barre 2D se trouvant sur certains moteurs. Lorsque le code est lu avec un appareil 2D, il vous amènera sur notre site Web où vous pourrez trouver une assistance pour ce produit. Les taux de données s'appliquent. Certains pays n'ont peut-être pas une assistance en ligne.



Recyclage



Tous les emballages, l'huile usagée et les batteries doivent être recyclés conformément aux réglementations publiques applicables.

Sécurité de l'utilisateur

INSTRUCTIONS IMPORTANTES DE SÉCURITÉ

CONSERVEZ CES INSTRUCTIONS pour vous y référer ultérieurement.

Symbole de sécurité et termes indicateurs

Le symbole de sécurité  permet d'identifier les informations de sécurité sur les dangers pouvant blesser quelqu'un. Un mot-indicateur (DANGER, AVERTISSEMENT ou ATTENTION) est utilisé avec le symbole d'alerte pour indiquer la probabilité et la gravité potentielle de la blessure. Par ailleurs, un symbole de sécurité peut être utilisé pour représenter le type de danger.

















 **DANGER** indique un danger qui, si non évité, **causera la mort ou des blessures graves.**

 **AVERTISSEMENT** indique un danger qui, si non évité, **pourrait causer la mort ou des blessures graves.**

 **ATTENTION** indique un danger qui, si non évité, **pourrait causer des blessures mineures ou modérées.**

AVIS indique une situation qui **pourrait causer des dommages au produit.**

Symboles de danger et leurs significations

Symbole	Définition	Symbole	Définition
	Informations de sécurité sur les dangers pouvant provoquer des blessures corporelles.		Lire attentivement le contenu du manuel d'utilisation avant de faire fonctionner l'appareil ou d'intervenir dessus.
	Risque d'incendie		Risque d'explosion
	Risque de décharge électrique		Danger de fumées toxiques
	Risque de surface chaude		Risque lié au bruit - protection auditive recommandée pour une utilisation prolongée.
	Risque de projection d'objets - Porter des lunettes de protection		Risque d'explosion
	Risque de gelure		Risque de rebond
	Risque d'amputation - pièces mobiles		Risque chimique
	Risque thermique		Corrosif

Étiquettes de sécurité



AVERTISSEMENT

Certains composants de cet équipement et de ses accessoires contiennent des produits chimiques reconnus par l'État de Californie comme provoquant des cancers, des malformations congénitales ou d'autres pathologies du système reproductif. Se laver les mains après la manipulation.



AVERTISSEMENT

Les gaz d'échappement de ce moteur contiennent des substances chimiques pouvant causer des cancers, d'anomalies congénitales ou d'autres troubles de la reproduction.



AVERTISSEMENT

Les moteurs Briggs & Stratton ne sont pas conçus et ne doivent pas être utilisés pour motoriser : Les karts de loisirs ; les karts de course ; les véhicules de loisirs pour les enfants et de sport tous-terrains (ATVs) ; les motos ; les hovercrafts ; engins aériens ; ou véhicules utilisés en événements de compétition non approuvés par Briggs & Stratton. Pour plus d'informations concernant les produits destinés à la compétition, consulter www.briggsracing.com. Pour une utilisation avec des quads utilitaires et côte-à-côte, contacter le Centre d'application des moteurs Briggs & Stratton, au +1 (866) 927 3349. Une application inadaptée au moteur risque d'entraîner de graves blessures voire la mort.

AVIS

Ce moteur est livré sans huile par Briggs & Stratton. Avant de démarrer le moteur, s'assurer d'ajouter de l'huile en suivant les instructions de ce manuel. Si un moteur sans huile est mis en marche, il sera endommagé de manière irréversible et ne sera pas couvert par la garantie.

**AVERTISSEMENT**

Le carburant et ses vapeurs sont extrêmement inflammables et explosifs.

Un incendie ou une explosion peuvent provoquer des blessures très graves, voire mortelles.

Addition de carburant

- Arrêter le moteur et le laisser refroidir au moins 2 minutes avant de retirer le bouchon du réservoir.
- Remplir le réservoir de carburant à l'extérieur ou dans un endroit bien ventilé.
- Ne pas trop remplir le réservoir de carburant. Pour permettre la dilatation de l'essence, ne pas remplir au-delà du bas du col de remplissage.
- Veiller à tenir l'essence à l'écart des étincelles, des flammes nues, des veilleuses, de la chaleur et de toute autre source d'allumage.
- Contrôler régulièrement que les conduites d'essence, le réservoir, le bouchon et les raccords de réservoir ne présentent ni fissures, ni fuites. Remplacer si nécessaire.
- Si du carburant a été renversé, attendre son évaporation complète avant de démarrer le moteur.

Démarrage du moteur

- S'assurer que la bougie, le silencieux, le bouchon du réservoir de carburant et le filtre à air (si présent) sont montés et solidement fixés.
- Ne pas faire tourner le moteur sans la bougie.
- Si le moteur est noyé, placer le starter (si présent) en position OPEN / RUN (OUVERT/MARCHE), amener l'accélérateur (si présent) en position FAST (RAPIDE) et lancer le moteur jusqu'à ce qu'il démarre.

Utilisation de l'équipement

- Ne pas pencher le moteur ou l'équipement à un angle qui risquerait de faire couler de l'essence.
- Ne pas actionner le starter pour arrêter le moteur.
- Ne jamais démarrer ou faire fonctionner le moteur sans l'ensemble de filtre à air (si présent) ou sans le filtre à air (si présent).

Remplacement d'huile

- Pour vidanger l'huile du tube de remplissage, le réservoir de carburant doit être vide. Sinon, le carburant risque de couler et de provoquer un incendie ou une explosion.

En cas de basculement de l'unité pour l'entretien

- S'il est nécessaire de basculer l'équipement au cours de l'entretien, le réservoir de carburant, s'il est monté sur le moteur, doit être vidé, sinon le carburant risque de couler et d'entraîner un incendie ou une explosion.

Transport de l'équipement

- Le transport doit s'effectuer avec le réservoir de carburant VIDE ou avec le robinet de carburant en position FERMÉE.

Entreposage de carburant ou d'équipements dont le réservoir contient du carburant

- Les entreposer à l'écart des chaudières, poêles, chauffe-eau ou autres appareils ménagers comportant une veilleuse ou une autre source d'inflammation pouvant enflammer les vapeurs d'essence.

**AVERTISSEMENT**

La mise en marche du moteur crée une gerbe d'étincelles.

Les étincelles peuvent enflammer les gaz inflammables à proximité.

Ceci pourrait provoquer une explosion ou un incendie.

- S'il y a une fuite de gaz naturel de GPL à proximité, ne pas démarrer le moteur.
- Ne pas utiliser de liquides de démarrage sous pression car leurs vapeurs sont inflammables.

**AVERTISSEMENT**

RISQUE LIÉ AUX GAZ TOXIQUES. Les gaz d'échappement du moteur contiennent du monoxyde de carbone, gaz toxique qui pourrait vous tuer en l'espace de quelques minutes. Il est INVISIBLE et INODORE. Même si vous n'inhalez pas de gaz d'échappement, vous courez toujours le risque de respirer le monoxyde de carbone. Si vous commencez à vous sentir malade, pris de vertiges ou faible quand vous utilisez cette machine, couper le moteur et sortir IMMÉDIATEMENT respirer de l'air frais. Consulter un médecin. Il se peut que vous soyez victime d'un empoisonnement au monoxyde de carbone.

- Utiliser cet équipement UNIQUEMENT à l'extérieur et à l'écart des fenêtres, portes et aérations pour réduire le risque d'accumulation de monoxyde de carbone et son éventuelle propagation à des espaces occupés.
- Installer des avertisseurs de monoxyde de carbone fonctionnant à piles ou alimentés par câble avec batterie de secours selon les directives du fabricant. Les détecteurs de fumée ne peuvent pas déceler la présence de monoxyde de carbone.
- NE PAS faire fonctionner ce produit dans des maisons, garages, sous-sols, vides sanitaires, remises de jardin ou d'autres espaces partiellement confinés, même si des ventilateurs, des portes ou des fenêtres ouvertes facilitent la ventilation. Le monoxyde de carbone peut s'accumuler rapidement dans ces espaces et subsister pendant des heures, même après l'arrêt de l'équipement.
- TOUJOURS positionner cet équipement dans le sens du vent et orienter l'échappement du moteur dans la direction opposée aux espaces occupés.

**AVERTISSEMENT**

Les pièces rotatives peuvent toucher ou enchevêtrer les mains, les pieds, les cheveux, les vêtements ou les accessoires.

Le résultat peut en être une amputation ou une lacération grave.

- Ne faire fonctionner l'équipement qu'avec les protections en place.
- Ne pas approcher les mains et les pieds des pièces en mouvement.
- Attacher les cheveux longs et retirer les bijoux.
- Ne pas porter de vêtements amples, de ceintures larges pendantes ou tout vêtement risquant d'être happé.

**AVERTISSEMENT**

Les moteurs en marche produisent de la chaleur. Les pièces du moteur, et plus particulièrement le silencieux, deviennent extrêmement chaudes.

En cas de contact, de graves brûlures peuvent se produire.

Les débris combustibles comme les feuilles, l'herbe, les broussailles, entre autres, peuvent s'enflammer.

- Laisser refroidir le silencieux, le cylindre du moteur et les ailettes avant de les toucher.
- Retirer les débris accumulés autour du silencieux et du cylindre.
- L'utilisation ou le fonctionnement du moteur sur des terrains forestiers, broussailleux ou herbeux constitue une violation de la Section 4442 du Code des ressources publiques de Californie, à moins que l'échappement ne soit équipé d'un pare-étincelles, tel que défini dans la Section 4442, maintenu en bon état de marche. D'autres états ou juridictions fédérales peuvent appliquer des lois similaires. Contacter le fabricant, le distributeur ou le fournisseur d'origine de la machine pour obtenir un pare-étincelles conçu pour le système d'échappement installé sur ce moteur.

**AVERTISSEMENT**

Une étincelle accidentelle peut provoquer un incendie ou une décharge électrique.

Un démarrage accidentel peut entraîner un emmêlement, une amputation traumatique ou une lacération.

Risque d'incendie

Avant d'effectuer des réglages ou des réparations

- Débrancher le fil de la bougie d'allumage et le tenir à l'écart de la bougie.
- Enlever la batterie du support de batterie du moteur. Dans certains cas, la batterie peut constituer la clé de l'équipement.

- N'utiliser que les outils adaptés.
- Ne pas modifier le ressort du régulateur, les tringles ou autres pièces pour augmenter le régime du moteur.
- Les pièces de rechange doivent être d'origine et installées de la même façon que les pièces remplacées. D'autres pièces peuvent ne pas fonctionner aussi bien, peuvent endommager la machine et peuvent provoquer des blessures.
- Ne pas taper sur le volant moteur avec un marteau ou un objet dur ; cela pourrait entraîner une rupture ultérieure du volant pendant que le moteur fonctionne.

Contrôle de l'étincelle

- Utiliser un contrôleur homologué.
- Ne pas contrôler l'étincelle avec la bougie retirée.



Utilisation

- Conserver la batterie et son chargeur dans un endroit sec. Ne pas exposer la batterie à la pluie ou à des conditions humides.
- Pour réduire le risque d'électrocution, ne pas laisser l'eau s'écouler dans la fiche CA.
- Ne pas créer de court-circuit ; ne jamais placer d'objet entre les contacts de la batterie.

Charge de la batterie

- Charger la batterie Briggs & Stratton uniquement avec un chargeur de batterie Briggs & Stratton.
- Ne pas utiliser le chargeur de batterie Briggs & Stratton pour charger une autre marque de batterie.
- Conserver la batterie et son chargeur dans un endroit sec. Ne pas exposer la batterie ou son chargeur à la pluie ou à des conditions humides.
- Pour réduire le risque d'endommager la fiche et le cordon électrique, tirer sur la fiche plutôt que sur le cordon pour débrancher le chargeur.
- Ne pas faire fonctionner le chargeur si la fiche ou le cordon est endommagé. Il est impossible de remplacer le cordon d'alimentation. Si le cordon est endommagé, remplacer immédiatement le chargeur.
- Ne pas faire fonctionner le chargeur s'il a reçu un coup violent, a chuté ou a été endommagé de toute autre manière. Si le chargeur est endommagé, il doit être remplacé. Le chargeur n'est pas réparable.
- Ne pas démonter le chargeur ni tenter de le réparer.
- Pour réduire le risque d'électrocution, débrancher le chargeur de la prise avant le nettoyage.
- Ne pas créer de court-circuit ; ne jamais placer d'objet entre les contacts de la batterie.
- Le chargeur ne doit pas être utilisé par des personnes (y compris des enfants) présentant des aptitudes physiques, sensorielles ou mentales réduites, ou sans expérience ni connaissances, à moins d'avoir reçu une supervision ou des instructions relatives à l'utilisation de l'appareil électrique par une personne chargée de leur sécurité.
- Les enfants doivent être surveillés pour s'assurer qu'ils ne jouent pas avec le chargeur.

Rallonge

- Il ne faut pas utiliser de rallonge, sauf si cela s'avère absolument nécessaire. Une utilisation inadaptée de la rallonge peut provoquer une décharge électrique ou un incendie. Si une rallonge doit être utilisée, vérifier les éléments suivants : a. les broches de la fiche de la rallonge ont le même nombre, la même taille et la même forme que celles de la fiche du chargeur, b. la rallonge est correctement câblée et en bon état, et c. la taille du câble est d'au moins 16 AWG (American Wire Gauge) pour accepter l'intensité CA du chargeur.

Entreposage de la batterie

- Conserver la batterie et son chargeur dans un endroit sec. Ne pas exposer la batterie ou son chargeur à la pluie ou à des conditions humides.

Avant d'effectuer des réglages ou des réparations

- Enlever la batterie du support de batterie du moteur.



- Ne jamais brûler ou incinérer les batteries mises au rebut ou usagées car elles risquent d'exploser. Les batteries qui sont brûlées dégagent des fumées et des substances toxiques.
- Ne pas utiliser une batterie qui a été écrasée, a chuté ou a été endommagée.

Fonctions et commandes

Commandes du moteur

Comparer l'illustration (Figure : 1, 2, 3, 4) avec votre moteur afin de vous familiariser avec l'emplacement des diverses fonctions et commandes.

- A. Numéros d'identification du moteur **Modèle - Type - Code**
- B. Bougie
- C. Silencieux, protège-silencieux (si présent), pare-étincelles (si présent)
- D. Démarreur électrique
- E. Jauge
- F. Bloc de batteries lithium-ion
- G. Grille d'entrée d'air
- H. Réservoir de carburant et bouchon
- I. Filtre à air
- J. Commande des gaz (si présente)
- K. Chargeur de batterie

Symboles des commandes du moteur et significations

Symbole	Définition	Symbole	Définition
	Régime moteur - FAST (RAPIDE)		Régime moteur - SLOW (LENT)
	Régime moteur - STOP (ARRÊT)		ON - OFF
	Démarrage du moteur - Commande ON (MARCHÉ)		Démarrage du moteur - Commande OFF (ARRÊT)
	Essence		

Symboles des commandes de la batterie et significations

Symbole	Définition	Symbole	Définition
	Volt		Ampère

Symbole	Définition	Symbole	Définition
	Double isolation		Courant alternatif
	Courant continu		Underwriters Laboratories, Inc. Produit répertorié aux É.-U et au Canada
	Underwriters Laboratories, Inc. Produit homologué		Hertz
	Recycler correctement la batterie		
			Charger la batterie
			Enlever la clé /la batterie.

Fonctionnement

Recommandations concernant l'huile

Capacité d'huile : Voir la section *Spécifications*.

Nous recommandons l'utilisation des huiles certifiées par la garantie Briggs & Stratton pour obtenir les meilleures performances. D'autres huiles détergentes de haute qualité sont acceptables si elles sont classées SF, SG SH, SJ ou supérieur. Ne pas utiliser d'additifs spéciaux.

La température extérieure détermine la viscosité de l'huile convenant au moteur. Utiliser le tableau pour sélectionner la meilleure viscosité qui correspond à la gamme de température extérieure attendue.

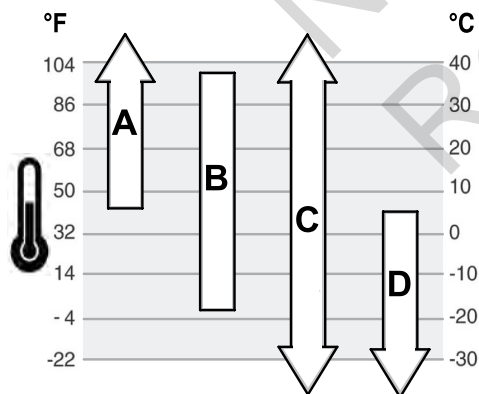

A	SAE 30 - L'emploi de cette huile en dessous de 4 °C (40 °F) rend le démarrage difficile.
B	10W-30 - L'emploi de cette huile au-dessus de 27 °C (80 °F), entraîne une consommation d'huile supérieure à la normale. Vérifier le niveau d'huile plus souvent.
C	5W-30 synthétique
D	5W-30

Vérifier le niveau d'huile

Voir Figure : 5

Avant de vérifier le niveau ou de faire l'appoint d'huile

- S'assurer que le moteur est de niveau.
 - Débarrasser de tout débris la zone de remplissage d'huile.
- Retirer la jauge de niveau d'huile (A, Figure 5) et l'essuyer avec un chiffon propre.
 - Reposer la jauge de niveau d'huile et la serrer (A, Figure 5).
 - Retirer la jauge et vérifier le niveau d'huile. Il doit atteindre le haut du repère plein (B, Figure 5) sur la jauge.
 - Si le niveau est insuffisant, ajouter de l'huile en l'incorporant par l'orifice de remplissage du moteur (C, Figure 5). **Ne pas trop remplir.** Après avoir ajouté de l'huile, attendre une minute puis vérifier à nouveau le niveau d'huile.
 - Reposer la jauge de niveau d'huile et la serrer (A, Figure 5).

Système de détection de niveau d'huile bas (le cas échéant)

Certains moteurs sont équipés d'une sonde de détection de niveau d'huile bas. Si le niveau d'huile est insuffisant, la sonde active un voyant d'alerte ou arrête le moteur. Arrêter le moteur et procéder comme décrit ci-dessous avant de remettre en marche le moteur.

- Mettre le moteur de niveau.
- Contrôler le niveau d'huile. Se reporter à la section *Vérifier le niveau d'huile*.
- Si le niveau est insuffisant, faire l'appoint avec la quantité appropriée d'huile. Mettre le moteur en marche et s'assurer que le voyant d'alerte (si prévu) n'est pas allumé.
- Si le niveau d'huile est correct, ne pas faire démarrer le moteur. Contacter un Réparateur agréé Briggs & Stratton pour corriger un problème d'huile.

Recommandations de carburant

Le carburant doit répondre aux critères suivants :

- Essence sans plomb, propre et fraîche.
- Au minimum 87 octanes/87 AKI (91 RON). Utilisation en haute altitude, voir ci-dessous.
- De l'essence contenant jusqu'à 10 % d'éthanol (carburol) est acceptable.

AVIS Ne pas utiliser d'essence non approuvée telle que l'E15 ou l'E85. Ne pas mélanger de l'huile avec l'essence ou modifier le moteur afin qu'ils puissent utiliser des carburants alternatifs. L'utilisation de carburants non approuvés peut endommager les composants, ce qui n'est pas couvert par la garantie.

Pour empêcher que de la gomme ne se forme dans le circuit d'alimentation, mélanger un stabilisateur de carburant à l'essence. Voir *Entreposage*. Tous les carburants ne sont pas identiques. Si des problèmes de démarrage ou de performance se produisent, changer de fournisseur de carburant ou changer de marque. Ce moteur est certifié pour fonctionner à l'essence. Le système de contrôle des émissions pour ce moteur est de type EM (Engine Modifications).

Haute altitude

À des altitudes supérieures à 1 524 mètres (5 000 pieds), de l'essence d'au minimum 85 octane/85 AKI (89 RON) est acceptable.

Pour conserver les caractéristiques d'émission, un réglage spécial haute altitude est nécessaire. Faire fonctionner le moteur sans ce réglage fait baisser ses performances, augmenter la consommation de carburant et les émissions. Contacter un Réparateur agréé Briggs & Stratton pour davantage d'informations sur le réglage haute altitude. Le fonctionnement du moteur à une altitude inférieure à 762 mètres (2 500 pieds) avec le kit haute altitude n'est pas recommandé.

Pour les moteurs à injection électronique (EFI), le réglage haute altitude est inutile.

Faire le plein

Voir Figure : 6

AVERTISSEMENT

L'essence et ses vapeurs sont extrêmement inflammables et explosifs.

Un incendie ou une explosion peuvent provoquer de très graves blessures ou être mortelles.

Pour faire le plein

- Arrêter le moteur et le laisser refroidir au moins 2 minutes avant de retirer le bouchon du réservoir.
- Remplir le réservoir de carburant à l'extérieur ou dans un local extrêmement bien ventilé.

- Ne pas trop remplir le réservoir de carburant. Pour permettre la dilatation de l'essence, ne pas remplir au-delà du bas du col de remplissage.
 - Veiller à tenir l'essence à l'écart des étincelles, des flammes nues, des veilleuses, de la chaleur et de toute autre source d'ignition.
 - Contrôler régulièrement que les durites, le réservoir, le bouchon et les raccords de réservoir ne présentent ni fissures, ni fuites. Remplacer si nécessaire.
 - Si du carburant a été renversé, attendre son évaporation complète avant de démarrer le moteur.
1. Nettoyer le pourtour du bouchon d'essence de la poussière et des débris. Enlever le bouchon d'essence.
 2. Remplir le réservoir (A, Figure 6) d'essence. Pour permettre la dilatation du carburant, ne pas remplir au-delà du bas du la base du col de remplissage. (B).
 3. Remettre le bouchon du réservoir en place.

Charger la batterie

Voir Figure : 7 8



AVERTISSEMENT

Une utilisation inadaptée de la batterie et du chargeur peut provoquer une décharge électrique ou un incendie.

Charge de la batterie

- Charger la batterie Briggs & Stratton uniquement avec un chargeur de batterie Briggs & Stratton.
- Ne pas utiliser le chargeur de batterie Briggs & Stratton pour charger tout autre type de batterie.
- Conserver la batterie et son chargeur dans un endroit sec. Ne pas exposer la batterie ou son chargeur à la pluie ou à des conditions humides.
- Pour réduire le risque d'endommager la fiche et le cordon électrique, tirer sur la fiche plutôt que sur le cordon pour débrancher le chargeur.
- Il ne faut pas utiliser de rallonge, sauf si cela s'avère absolument nécessaire. Une utilisation inadaptée de la rallonge peut provoquer une décharge électrique ou un incendie. Si une rallonge doit être utilisée, vérifier les éléments suivants :
 1. les broches de la fiche de la rallonge ont le même nombre, la même taille et la même forme que celles de la fiche du chargeur ;
 2. la rallonge est correctement câblée et en bon état ;
 3. la taille du câble est d'au moins 16 AWG (American Wire Gauge) pour accepter l'intensité CA du chargeur.
- Ne pas faire fonctionner le chargeur si la fiche ou le cordon est endommagé. Il est impossible de remplacer le cordon d'alimentation. Si le cordon est endommagé, remplacer immédiatement le chargeur.
- Ne pas faire fonctionner le chargeur s'il a reçu un coup violent, a chuté ou a été endommagé de toute autre manière. Si le chargeur est endommagé, il doit être remplacé. Le chargeur n'est pas réparable.
- Ne pas démonter le chargeur ni tenter de le réparer.
- Pour réduire le risque d'électrocution, débrancher le chargeur de la prise avant le nettoyage.
- Ne pas créer de court-circuit ; ne jamais placer d'objet entre les contacts de la batterie.
- Le chargeur ne doit pas être utilisé par des personnes (y compris des enfants) présentant des aptitudes physiques, sensorielles ou mentales réduites, ou sans expérience ni connaissances, à moins d'avoir reçu une supervision ou des instructions relatives à l'utilisation de l'appareil électrique par une personne chargée de leur sécurité.
- Les enfants doivent être surveillés pour s'assurer qu'ils ne jouent pas avec le chargeur.

Quand recharger la batterie

La première fois - La batterie au lithium-ion est partiellement chargée avant son expédition. Pour conserver sa charge et pour prévenir tout dommage pendant l'entreposage, la batterie est programmée pour entrer en « mode veille ». Une charge rapide d'environ dix (10) secondes est nécessaire pour activer la batterie. Laisser la batterie dans le chargeur jusqu'à ce qu'elle soit complètement chargée. Pour charger la batterie, voir la section **Charge de la batterie** ci-dessous.

Selon le besoin - Pour vérifier la charge disponible, appuyer sur le bouton indicateur d'autonomie de la batterie (E, Figure 7) et effectuer une charge le cas échéant. Se reporter à la section **Indicateur d'autonomie de la batterie**.

Charge de la batterie

1. Brancher le chargeur de batterie (F, Figure 8) sur une prise électrique.



AVERTISSEMENT

Conserver la batterie et son chargeur dans un endroit sec. Ne pas exposer la batterie ou son chargeur à la pluie ou à des conditions humides.

2. Faire coulisser fermement la batterie (G, Figure 8) dans le compartiment de charge de la batterie (F). Si le témoin de charge rouge ne s'allume pas, enlever la batterie et recommencer. S'assurer que la batterie est correctement installée dans le compartiment de charge de la batterie.
 - Un témoin rouge (A, Figure 7) signifie que la batterie se charge normalement.
 - Un témoin vert (B) signifie que la batterie est complètement chargée.
 - Un témoin rouge CLIGNOTANT (C) signifie que la batterie est soit trop chaude, soit trop froide, et qu'elle ne peut pas être chargée. Laisser la batterie connectée. Lorsque la température normale de fonctionnement sera atteinte, la charge commencera automatiquement. Voir la section **Spécifications** pour connaître la température normale de fonctionnement.
 - Des témoins rouge/vert CLIGNOTANTS (D) signifient que la batterie ne se chargera pas et qu'elle doit être remplacée.
3. La batterie sortira du « mode veille » en approximativement dix (10) secondes.
4. Une batterie totalement déchargée se chargera complètement en une (1) heure environ. La batterie reste complètement chargée si elle ne quitte pas le chargeur.
5. Lorsque le témoin vert indique que la batterie est complètement chargée, cette dernière peut être enlevée du chargeur.
6. Pour vérifier la charge disponible, appuyer sur le bouton indicateur d'autonomie de la batterie (E, Figure 7).
7. Débrancher le chargeur de batterie de la prise électrique en cas de non-utilisation.

Bouton indicateur d'autonomie de la batterie

Pour vérifier la charge disponible, appuyer sur le bouton indicateur d'autonomie de la batterie (E, Figure 7). Les témoins d'affichage (H) indiquent la quantité approximative de charge disponible restant dans la batterie.

Témoins d'affichage	Charge disponible
Quatre témoins	78 % à 100 %
Trois témoins	55 % à 77 %
Deux témoins	33 % à 54 %
Un témoin	10 % à 32 %
Témoin clignotant	moins de 10 %

Démarrage et arrêt du moteur

Voir Figure : 9, 10, 11

Démarrage du moteur



AVERTISSEMENT

Le carburant et ses vapeurs sont extrêmement inflammables et explosifs.

Un incendie ou une explosion peuvent provoquer des blessures très graves, voire mortelles.

Démarrage du moteur

- S'assurer que la bougie, le silencieux, le bouchon du réservoir de carburant et le filtre à air (si présent) sont montés et solidement fixés.
- Ne pas faire tourner le moteur sans la bougie.
- Si le moteur est noyé, placer le starter (si présent) en position OPEN / RUN (OUVERT/MARCHE), amener l'accélérateur (si présent) en position FAST (RAPIDE) et lancer le moteur jusqu'à ce qu'il démarre.



AVERTISSEMENT

Une utilisation inadaptée de la batterie et du chargeur peut provoquer une décharge électrique ou un incendie.

Utilisation

- Conserver la batterie et son chargeur dans un endroit sec. Ne pas exposer la batterie à la pluie ou à des conditions humides.

- Pour réduire le risque d'électrocution, ne pas laisser l'eau s'écouler dans la fiche CA.
- Ne pas créer de court-circuit ; ne jamais placer d'objet entre les contacts de la batterie.



AVERTISSEMENT

RISQUE LIÉ AUX GAZ TOXIQUES. Les gaz d'échappement du moteur contiennent du monoxyde de carbone, gaz toxique qui pourrait vous tuer en l'espace de quelques minutes. Il est **INVISIBLE** et **INODORE**. Même si vous n'inhaliez pas de gaz d'échappement, vous courez toujours le risque de respirer du monoxyde de carbone. Si vous commencez à vous sentir malade, pris de vertiges ou faible quand vous utilisez cette machine, coupez le moteur et sortez IMMÉDIATEMENT respirer de l'air frais. Consultez un médecin. Il se peut que vous soyez victime d'un empoisonnement au monoxyde de carbone.

- Utiliser cet équipement **UNIQUEMENT** à l'extérieur et à l'écart des fenêtres, portes et aérations pour réduire le risque d'accumulation de monoxyde de carbone et son éventuelle propagation à des espaces occupés.
- Installer des avertisseurs de monoxyde de carbone fonctionnant à piles ou alimentés par câble avec batterie de secours selon les directives du fabricant. Les détecteurs de fumée ne peuvent pas déceler la présence de monoxyde de carbone.
- **NE PAS** faire fonctionner ce produit dans des maisons, garages, sous-sols, vides sanitaires, remises de jardin ou d'autres espaces partiellement confinés, même si des ventilateurs, des portes ou des fenêtres ouvertes facilitent la ventilation. Le monoxyde de carbone peut s'accumuler rapidement dans ces espaces et subsister pendant des heures, même après l'arrêt de l'équipement.
- **TOUJOURS** positionner cet équipement dans le sens du vent et orienter l'échappement du moteur dans la direction opposée aux espaces occupés.

AVIS Ce moteur est livré sans huile par Briggs & Stratton. Avant de démarrer le moteur, s'assurer d'ajouter de l'huile en suivant les instructions de ce manuel. Si un moteur sans huile est mis en marche, il sera endommagé de manière irrémédiable et ne sera pas couvert par la garantie.

REMARQUE : L'équipement peut être doté de commandes à distance. Se reporter au manuel de l'équipement pour connaître l'emplacement et l'utilisation des commandes à distance.

1. Vérifier l'huile moteur. Se reporter à la section **Vérifier le niveau d'huile**.
2. Monter la batterie (A, Figure 9) dans le support de batterie du moteur, sur la partie supérieure de celui-ci. S'assurer que la batterie est solidement installée. Dans certains cas, la batterie peut constituer la clé de l'équipement.

REMARQUE : Pour activer une nouvelle batterie, une charge rapide la **première fois** d'environ dix (10) secondes est nécessaire. Voir la section **Quand recharger la batterie**.

3. S'assurer que les commandes d'entraînement de l'équipement, si présentes, sont débrayées.
4. Amener la commande des gaz (B, Figure 10) éventuellement présente en position **FAST (RAPIDE)**. Faire fonctionner le moteur en position **FAST (RAPIDE)**.
5. **Modèles avec interrupteur électrique de démarrage :** Maintenir le levier d'arrêt du moteur (C, Figure 11) contre la poignée. Tourner le commutateur de démarrage électrique sur la position **START (DÉMARRER)**. Se reporter au manuel de l'équipement pour l'emplacement et l'utilisation du commutateur de démarrage électrique.
6. **Modèles avec bouton de démarrage :** Maintenir le levier d'arrêt du moteur (C, Figure 11) contre la poignée. Appuyer sur le bouton de démarrage pour démarrer le moteur. Se reporter au manuel de l'équipement pour l'emplacement et l'utilisation du bouton de démarrage.
7. **Modèles sans interrupteur électrique de démarrage ni bouton de démarrage :** Maintenir le levier d'arrêt du moteur (C, Figure 11) contre la poignée. Le moteur démarrera automatiquement. Se reporter au manuel de l'équipement pour l'utilisation du levier d'arrêt du moteur.

AVIS Pour prolonger la durée de vie du démarreur, ne l'utiliser que pendant des cycles courts (cinq secondes maximum). Attendre une minute avant de recommencer.

Si le moteur ne tourne pas et que les témoins lumineux de la batterie clignotent, c'est que la température de cette dernière est trop élevée ou que l'appel de courant est trop fort. Les quatre témoins lumineux (H, Figure 12) vont tous clignoter pendant 10 secondes en signe d'avertissement. La batterie ne dispose pas de fusible, mais se réinitialisera automatiquement au bout de 10 secondes. Si la température de la batterie est trop élevée (supérieure à 60 °C), retirer la batterie et la laisser refroidir. Pour éviter un courant d'appel excessif sur les tondeuses à gazon, maintenir leur carter de coupe exempt d'accumulation d'herbe et de débris.

REMARQUE : Si le moteur ne démarre pas malgré plusieurs tentatives, prendre contact avec le Réparateur le plus proche, consulter la page **BRIGGSandSTRATTON.com** ou appeler le **1-800-233-3723** (aux États-Unis).

Arrêt du moteur

1. **Levier d'arrêt du moteur :** Relâcher le levier d'arrêt du moteur (E, Figure 11).
Commande des gaz, si équipée d'une fonction d'arrêt : Amener la commande des gaz (B, Figure 10) sur la position **STOP (ARRÊT)**.
Commutateur de démarrage électrique, si prévu : Tourner le commutateur de démarrage électrique sur la position **OFF/STOP (ARRÊT)**. Se reporter au manuel de l'équipement pour l'emplacement et l'utilisation du commutateur. Retirer la clé et la garder dans un endroit sûr hors de portée des enfants.
2. Enlever la batterie. Dans certains cas, la batterie peut constituer la clé de l'équipement.

Entretien

AVIS Si le moteur est basculé pendant l'entretien, le réservoir de carburant doit être vidé et le côté où se trouve la bougie doit être en haut. Si le réservoir de carburant n'est pas vide et si le moteur est basculé dans toute autre direction, il sera peut-être difficile de le faire démarrer par suite d'huile ou de carburant contaminant le filtre à air et/ou la bougie.



AVERTISSEMENT

S'il est nécessaire de basculer l'équipement au cours de l'entretien, le réservoir de carburant, s'il est monté sur le moteur, doit être vidé, sinon le carburant risque de couler et d'entraîner un incendie ou une explosion.

Nous vous recommandons de confier à un Réparateur Briggs & Stratton agréé tout l'entretien de votre moteur et de ses pièces.

AVIS Tous les composants du moteur utilisés lors de sa fabrication doivent rester en place pour un bon fonctionnement.



AVERTISSEMENT

Une étincelle accidentelle peut provoquer un incendie ou une décharge électrique.

Un démarrage accidentel peut entraîner un emmêlement, une amputation traumatique ou une lacération.

Risque d'incendie

Avant d'effectuer des réglages ou des réparations :

- Débrancher le fil de la bougie d'allumage et le tenir à l'écart de la bougie.
- Enlever la batterie du support de batterie du moteur. Dans certains cas, la batterie peut constituer la clé de l'équipement.
- N'utiliser que les outils adaptés.
- Ne pas modifier le ressort du régulateur, les tringles ou autres pièces pour augmenter le régime du moteur.
- Les pièces de rechange doivent être d'origine et installées de la même façon que les pièces remplacées. D'autres pièces peuvent ne pas fonctionner aussi bien, peuvent endommager la machine et peuvent provoquer des blessures.
- Ne pas taper sur le volant moteur avec un marteau ou un objet dur ; cela pourrait entraîner une rupture ultérieure du volant pendant que le moteur fonctionne.

Contrôle de l'étincelle :

- Utiliser un contrôleur homologué.
- Ne pas contrôler l'étincelle avec la bougie retirée.

Service du Contrôle des émissions

L'entretien, le remplacement ou la réparation des dispositifs et systèmes de contrôle des émissions peuvent être effectués par tout établissement de réparation de moteurs hors route ou par une personne qualifiée. Cependant, pour obtenir un service après-vente « gratuit » du contrôle des émissions, le travail doit être effectué par un revendeur agréé de l'usine. Voir la déclaration sur le contrôle des émissions.

Calendrier d'entretien

Avant chaque utilisation

- Vérification du niveau d'huile moteur
- Nettoyage autour du silencieux et des commandes
- Nettoyage de la grille d'entrée d'air

Toutes les 25 heures ou une fois par an

- Nettoyage du filtre à air ¹
- Nettoyer le préfiltre (le cas échéant)

Toutes les 50 heures ou une fois par an

- Entretien du système d'échappement

Tous les ans

- Remplacement de la bougie
- Remplacement du filtre à air
- Remplacer le préfiltre, si présent
- Entretien du circuit de refroidissement ¹

¹ À nettoyer plus fréquemment dans des conditions d'utilisation en atmosphère poussiéreuse ou chargée de débris en suspension.

Carburateur et régime moteur

Ne jamais procéder à des réglages du carburateur ou du régime moteur. Le carburateur a été réglé à l'usine pour fonctionner de manière efficace dans la plupart des conditions. Ne pas altérer le ressort du régulateur, la tringlerie ou toute autre pièce pour augmenter le régime du moteur. Si un réglage s'impose, s'adresser à une Station Service Briggs & Stratton agréée.

AVIS Le constructeur de l'équipement spécifie le régime maximal du moteur tel qu'installé sur l'équipement. **Ne pas dépasser** ce régime. En cas de doute quant au régime maximal pour l'équipement ou au régime moteur configuré en sortie d'usine, s'adresser à une Station Service Briggs & Stratton agréée. Pour garantir la sécurité et le bon fonctionnement de l'équipement, le régime moteur ne doit être réglé que par un technicien de service qualifié.

Entretien de la bougie

Voir Figure : 13

Vérifier l'écartement des électrodes (A, Figure 13) avec une jauge à fil (B). Régler l'écartement des électrodes au besoin. Remettre la bougie et la serrer au couple recommandé. Pour régler l'écartement et trouver le couple de serrage, voir la section **Spécifications**.

REMARQUE : Dans certains pays, la législation impose l'emploi de bougies à résistance pour supprimer les parasites à l'allumage. Si ce moteur était équipé d'une bougie avec résistance, utiliser le même type de bougie lors de son remplacement.

Entretien du système d'échappement



Un moteur en marche produit de la chaleur. Les pièces du moteur, et plus particulièrement le silencieux, deviennent extrêmement chaudes.

Les toucher peut provoquer de graves brûlures.

Les débris combustibles comme les feuilles, l'herbe, les broussailles peuvent s'enflammer.

- Laisser le silencieux, le cylindre du moteur et les ailettes refroidir avant de les toucher.
- Retirer les débris accumulés autour du silencieux et du cylindre.
- L'utilisation ou le fonctionnement du moteur sur des terrains forestiers, broussailleux ou herbeux constituent une violation de la Section 4442 du California Public Resource Code, sauf si le système d'échappement est équipé d'un pare-étincelles, tel que défini dans la Section 4442, en bon état de fonctionnement. D'autres états ou juridictions fédérales peuvent appliquer des lois similaires. Contacter le fabricant, le distributeur ou le fournisseur d'origine de la machine pour obtenir un pare-étincelles conçu pour le système d'échappement installé sur ce moteur.

Retirer les débris accumulés autour du silencieux et du cylindre. Inspecter le silencieux à la recherche de fissures, de corrosion ou autre dommage. Retirer le déflecteur ou le pare-étincelles, le cas échéant, et inspecter s'ils sont endommagés ou obstrués par des dépôts de carbone. En cas de défaut constaté, remplacer les pièces défectueuses avant de réutiliser l'équipement.



AVERTISSEMENT

Les pièces de rechange doivent être d'origine et installées de la même façon que les pièces remplacées. D'autres pièces peuvent ne pas fonctionner aussi bien, peuvent endommager la machine et peuvent provoquer des blessures.

Changement de l'huile moteur

Voir Figure : 14, 15, 16



AVERTISSEMENT



Le carburant et ses vapeurs sont extrêmement inflammables et explosifs.

Un incendie ou une explosion peuvent provoquer des blessures très graves, voire mortelles.

Les moteurs en marche produisent de la chaleur. Les pièces du moteur, et plus particulièrement le silencieux, deviennent extrêmement chaudes.

En cas de contact, de graves brûlures peuvent se produire.

- Pour effectuer la vidange à partir du tube de remplissage du haut, le réservoir de carburant doit être vidé, sinon une fuite de carburant peut causer un incendie ou une explosion.
- Laisser refroidir le silencieux, le cylindre de moteur et les ailettes avant de les toucher.

Vérifier le niveau d'huile et en ajouter le cas échéant. Se reporter à la section **Vérification du niveau d'huile**. Il est inutile de changer l'huile, mais si vous voulez le faire, suivez la procédure ci-dessous.

L'huile usagée constitue un déchet dangereux qui doit être éliminé de façon appropriée. Ne pas la jeter avec les déchets ménagers. Se renseigner sur les lieux de collecte ou de recyclage auprès des autorités locales, du centre de services ou du concessionnaire.

Vidange de l'huile

L'huile doit être vidangée à partir du tube de remplissage du haut.

1. Quand le moteur est arrêté mais encore chaud, débrancher le fil de la bougie (D, Figure 14) et le tenir à l'écart de la bougie (E).
2. Retirer la jauge (A, Figure 15).
3. Si la vidange s'effectue à partir du tube de remplissage du haut (C, Figure 16), tenir l'extrémité de la bougie (E) à l'écart du moteur. Vidanger l'huile dans un récipient homologué.



AVERTISSEMENT

Pour effectuer la vidange à partir du tube de remplissage du haut, le réservoir de carburant doit être vidé, sinon une fuite de carburant peut causer un incendie ou une explosion. Pour vider le réservoir de carburant, faire tourner le moteur jusqu'à ce qu'il s'arrête par manque de carburant.

Ajout d'huile

- Mettre le moteur de niveau.
- Nettoyer le pourtour de l'orifice de remplissage de tout débris.
- Voir la section **Spécifications** pour connaître la capacité d'huile.

1. Retirer la jauge (A, Figure 15) et la nettoyer avec un chiffon propre.
2. Verser lentement l'huile par l'orifice de remplissage du moteur (C, Figure 15). **Ne pas trop remplir**. Après avoir ajouté de l'huile, attendre une minute puis vérifier le niveau d'huile.
3. Remettre la jauge en place et la resserrer (A, Figure 15).
4. Sortir la jauge et vérifier le niveau d'huile. Il doit être au ras de l'indicateur de niveau maximum (B, Figure 15) sur la jauge.
5. Remettre et resserrer la jauge (A, Figure 15).
6. Rebrancher le fil de la bougie (D, Figure 14) sur la bougie (E).

Entretien du filtre à air

Voir Figure : 17



AVERTISSEMENT

Le carburant et ses vapeurs sont extrêmement inflammables et explosifs.

Un incendie ou une explosion peuvent provoquer des blessures très graves, voire mortelles.

- Ne jamais démarrer ou faire fonctionner le moteur sans l'ensemble de filtre à air (si présent) ou sans le filtre à air (si présent).

AVIS Ne pas utiliser d'air comprimé ou de solvant pour nettoyer le filtre. L'air comprimé peut endommager le filtre et les solvants le dissoudre.

Se reporter au **Calendrier d'entretien** pour connaître les prescriptions d'entretien.

Filtre à air en papier

1. Ouvrir le couvercle (B, Figure 17).
2. Enlever le filtre (C, Figure 17).
3. Enlever le préfiltre (E, Figure 17), si présent, du filtre. Pour faire tomber les débris, tapoter doucement le filtre sur une surface dure. Si le filtre est trop sale, le remplacer par un neuf.
4. Laver le préfiltre avec un liquide détergent et de l'eau. Bien le laisser sécher à l'air libre. **Ne pas** huiler le préfiltre.
5. Monter le préfiltre sec, si présent, sur le filtre.
6. Installer le filtre (C, Figure 17).
7. Fermer le couvercle (B, Figure 17).

Entretien du système de refroidissement



AVERTISSEMENT

Un moteur en marche produit de la chaleur. Les pièces du moteur, et plus particulièrement le silencieux, deviennent extrêmement chaudes.

Les toucher peut provoquer de graves brûlures.

Les débris combustibles comme les feuilles, l'herbe, les broussailles, entre autres, peuvent s'enflammer.

- Laisser le silencieux, le cylindre du moteur et les ailettes refroidir avant de les toucher.
- Retirer les débris accumulés autour du silencieux et du cylindre.

AVIS Ne pas utiliser d'eau pour nettoyer le moteur. L'eau peut contaminer le système d'alimentation en essence. Utiliser une brosse ou un chiffon sec pour nettoyer le moteur.

Ce moteur est refroidi par air. De la poussière ou des débris peuvent affecter le débit d'air et faire chauffer le moteur, ce qui réduit ses performances et sa durée de vie.

1. Utiliser une brosse ou un chiffon sec pour enlever les débris de la grille d'entrée d'air.
2. Nettoyer les biellettes, les ressorts et les commandes.
3. Ne pas laisser les débris combustibles s'accumuler autour et derrière le silencieux d'échappement, si prévu.
4. S'assurer que les ailettes du radiateur d'huile, si prévu, sont exemptes de saleté et de débris.

Avec le temps, des débris peuvent s'accumuler dans les ailettes de refroidissement du cylindre et entraîner une surchauffe de celui-ci. Ces débris ne sont pas visibles sans un démontage partiel du moteur. Pour cette raison, faire procéder par un Réparateur Briggs & Stratton agréé à une inspection et à un nettoyage du système de refroidissement à air selon les prescriptions du **Programme d'entretien**.

Mise au rebut de la batterie au lithium-ion



AVERTISSEMENT

Les produits chimiques présents dans la batterie sont toxiques et corrosifs.

Un incendie ou une explosion peuvent provoquer des blessures très graves, voire mortelles.

- Ne jamais brûler ou incinérer les batteries mises au rebut ou usagées car elles risquent d'exploser. Les batteries qui sont brûlées dégagent des fumées et des substances toxiques.
- Ne pas utiliser une batterie qui a été écrasée, a chuté ou a été endommagée.

Les batteries usagées et mises au rebut contiennent vraisemblablement toujours une faible charge électrique et doivent être manipulées avec précaution. Toujours jeter les batteries usagées ou mises au rebut conformément aux réglementations fédérales, nationales et locales.

Sceau de la RBRC (Rechargeable Battery Recycling Corporation)



La RBRC est un organisme de service public sans but lucratif dédié au recyclage des batteries rechargeables usagées. Pour trouver un site de collecte près de chez vous, appelez le numéro gratuit 1-800-8-BATTERY ou 1-877-2-RECYCLE. Pour obtenir des informations supplémentaires ainsi qu'une liste des lieux de recyclage, visitez le site de la RBRC à l'adresse www.call2recycle.org.

Entreposage

Voir Figure : 18



AVERTISSEMENT

Le carburant et ses vapeurs sont extrêmement inflammables et explosifs.

Un incendie ou une explosion peuvent provoquer des blessures très graves, voire mortelles.

Décharge électrique

Entreposage de carburant ou d'équipements dont le réservoir contient du carburant

- Les entreposer à l'écart des chaudières, poêles, chauffe-eau ou autres appareils ménagers comportant une veilleuse ou une autre source d'inflammation pouvant enflammer les vapeurs d'essence.

Entreposage de la batterie

- Conserver la batterie et son chargeur dans un endroit sec. Ne pas exposer la batterie ou son chargeur à la pluie ou à des conditions humides.

AVIS Ranger le levier du moteur (position normale de fonctionnement). Si la machine est basculée pendant l'entretien, le réservoir de carburant doit être vide et le côté où se trouve la bougie doit être en haut. Si le réservoir de carburant n'est pas vide et si le moteur est basculé dans toute autre direction, il sera peut-être difficile de le faire démarrer par suite d'huile ou de carburant contaminant le filtre à air et/ou la bougie.

Système d'alimentation

L'essence peut s'éventer quand on la stocke pendant plus de 30 jours. De l'essence éventée provoque des dépôts d'acide et de gomme dans le système d'alimentation ou sur les principales pièces du carburateur. Pour maintenir l'essence en état, utiliser le **stabilisateur et agent de traitement de carburant à formule avancée de Briggs & Stratton**, disponible partout où les pièces de rechange d'origine Briggs & Stratton sont vendues.

Il n'est pas nécessaire de vidanger l'essence du moteur si un stabilisateur est ajouté conformément aux instructions. Faire tourner le moteur pendant deux (2) minutes pour faire circuler le stabilisateur dans le système d'alimentation avant le stockage.

Si l'essence dans le moteur n'a pas été traitée avec un stabilisateur, elle doit être vidangée dans un récipient adapté. Faire fonctionner le moteur jusqu'à ce qu'il s'arrête en panne sèche. L'utilisation d'un stabilisateur d'essence dans le récipient de stockage est recommandée pour en conserver la fraîcheur.

Batterie et chargeur

Débrancher le chargeur en cas de non-utilisation et l'entreposer dans un endroit frais et sec. Les endroits humides et moites peuvent provoquer la corrosion des bornes et des contacts électriques. En cas d'entreposage pendant de longues périodes à des températures élevées (49 °C), la batterie peut être endommagée de manière irréversible. Vérifier les bornes et contacts électriques sur la batterie et le chargeur. Essuyer avec un tissu propre ou utiliser de l'air comprimé pour le nettoyage.

Après un entreposage, une charge normale peut s'avérer nécessaire. Pour vérifier la charge disponible, appuyer sur le bouton indicateur d'autonomie de la batterie (E, Figure 18) et effectuer une charge le cas échéant. Se reporter à la section **Indicateur d'autonomie de la batterie**.

Diagnostic

Pour obtenir de l'aide, prendre contact avec le Réparateur le plus proche, consulter la page **BRIGGSandSTRATTON.com** ou appeler le **1-800-233-3723** (aux États-Unis).

Spécifications

Modèle : 100000	
Cylindrée	9.93 ci (163 cc)
Alésage	2.688 in (68,28 mm)
Course	1.75 in (44,45 mm)
Capacité d'huile	15 oz (,44 L)
Écartement des électrodes de bougie	.030 in (,76 mm)
Couple de serrage de bougie	180 lb-in (20 Nm)
Entrefer volant/bobine	.006 - .014 in (,15 - ,36 mm)
Jeu de soupape d'admission	.004 - .008 in (,10 - ,20 mm)
Jeu de soupape d'échappement	.004 - .008 in (,10 - ,20 mm)

Batterie lithium-ion	
Bloc de batteries lithium-ion	10.8 V (10,8 V)
Charge, en minutes	60
Courant de charge	2 AMP (2 AMP)
Entrée de courant alternatif du chargeur (variable)	90 - 240 V
Température de fonctionnement	32 - 1130 - 45 °C

La puissance du moteur diminuera de 3,5 % à chaque palier d'altitude de 300 mètres (par rapport au niveau de la mer) et de 1 % tous les 5,6 °C à partir de 25 °C. Le moteur fonctionne de façon satisfaisante à un angle allant jusqu'à 15°. Voir les limites acceptables des pentes dans le manuel de fonctionnement de l'équipement.

Pièces de rechange - Modèle : 100000	
Pièce de rechange	Référence de pièce
Filtre à air (voir Figure 17)	593260
Filtre à air, préfiltre (voir Figure 17)	594055
Huile - SAE 30	100005
Stabilisateur et agent de traitement de carburant à formule avancée	100117, 100120
Bougie à résistance	594056
Clé à bougie	19576
Contrôleur	19368
Batterie au lithium-ion (États-Unis / Canada)	593559
Batterie au lithium-ion (Union européenne / Royaume-Uni / Australie)	593560
Chargeur de batterie au lithium-ion (États-Unis / Canada)	593561
Chargeur de batterie au lithium-ion (Union européenne)	593562
Chargeur de batterie au lithium-ion (Royaume-Uni)	593576
Chargeur de batterie au lithium-ion (Australie)	594501

Nous vous recommandons de confier à un Réparateur Briggs & Stratton agréé tout l'entretien de votre moteur et de ses pièces.

Puissances nominales : La puissance brute de chaque modèle de moteur à essence est indiquée conformément au Code J1940 (procédure de calcul de la puissance et du couple des petits moteurs) de la norme SAE (Society of Automotive Engineers), et elle a été obtenue conformément à la norme SAE J1995. Les valeurs de couple sont calculées à 2 600 tr/min pour les moteurs dont l'étiquette porte la mention « RPM » et à 3 060 tr/min pour tous les autres. Les valeurs en CV sont dérivées à 3 600 tr/min. Les courbes de puissance brute peuvent être consultées sur le site www.BRIGGSandSTRATTON.COM. Les valeurs données pour la puissance nette sont mesurées avec l'échappement ou le filtre à air installé tandis que les valeurs données pour la puissance brute sont recueillies sans ces accessoires. La puissance brute réelle du moteur sera plus élevée que la puissance nette du moteur et est affectée, entre autres, par les conditions atmosphériques de fonctionnement et les variations d'un moteur à l'autre. Compte tenu de la grande variété de machines sur lesquelles nos moteurs sont utilisés, il se peut que le moteur à essence ne développe pas la puissance nominale brute une fois qu'il est monté sur une machine particulière. Cette différence s'explique par un grand nombre de facteurs, y compris, sans toutefois s'y limiter, la diversité des composants du moteur (filtre à air, échappement, admission, refroidissement, carburateur, pompe à essence, etc.), limites d'utilisation, conditions ambiantes d'utilisation (température, humidité, altitude) et variations d'un moteur à l'autre. Pour des raisons de fabrication et de capacité limitées, Briggs & Stratton est susceptible de remplacer ce modèle par un moteur plus puissant.

Garantie

Pièces de moteur Briggs & Stratton

En vigueur à partir de janvier 2016

Garantie limitée

Briggs & Stratton réparera ou remplacera gratuitement, pendant la période de garantie spécifiée ci-dessous, toute pièce présentant un défaut de matière ou de fabrication ou les deux. Les frais de transport du produit destiné à être réparé ou remplacé au titre de la présente garantie restent à charge de l'acheteur. Cette garantie est applicable pendant la période et aux conditions prévues dans le présent document. Pour toute intervention sous garantie, chercher le Réparateur agréé le plus proche dans la liste des Réparateurs sur notre site internet www.BRIGGSandSTRATTON.com. L'acheteur doit contacter le Réparateur agréé, puis lui apporter le produit à des fins d'inspection et de test.

Il n'existe aucune autre garantie expresse. Les garanties implicites, y compris celles de la valeur marchande et d'adaptation à un objectif particulier, sont limitées à la période mentionnée ci-après ou à ce que prévoit la loi. Notre responsabilité pour les dégâts provoqués par l'équipement ou les dommages-intérêts accessoires est exclue dans la limite des exclusions autorisées par la loi. Certains états ou pays n'autorisent pas la limitation de la durée de la garantie implicite. Certains états ou pays n'autorisent pas l'exclusion ou la limitation des dégâts provoqués par l'équipement ou des dommages-intérêts accessoires. Dans ce cas, la limitation et l'exclusion mentionnées précédemment ne s'appliquent pas à votre cas. La présente garantie vous accorde certains droits légaux spécifiques et vous pourriez également en avoir d'autres, lesquels peuvent varier d'un État ou d'une province à l'autre et d'un pays à l'autre ⁴.

Période de garantie standard 1, 2		
Marque / Type de produit	Usage par un consommateur	Usage à des fins commerciales
Vanguard™ ³	36 mois	36 mois
Commercial Turf Series™ ; Commercial Series	24 mois	24 mois
Moteurs à chemise en fonte à alésage Dura-Bore™	24 mois	12 mois
Tous les autres moteurs Briggs & Stratton	24 mois	3 mois

¹ Ce sont nos conditions standards de garantie mais il peut y avoir, de temps en temps, une garantie supplémentaire qui n'a pas été définie à la date de la publication. Pour consulter les conditions de garantie actuelles de votre moteur, se rendre sur www.BRIGGSandSTRATTON.com ou contacter un Réparateur Briggs & Stratton agréé.

² Il n'y a aucune garantie sur les moteurs utilisés pour l'alimentation de base à la place d'une utilité ou des groupes électrogènes de secours utilisés à des fins commerciales. Les moteurs utilisés dans les courses ou dans les camions commerciaux ou de location ne sont pas garantis.

³ Vanguard installé sur groupes électrogènes de secours : 2 ans en usage privé, aucune garantie pour usage commercial. Vanguard installé sur véhicules utilitaires : 2 ans en usage privé, 2 ans pour usage commercial. Vanguard 3 cylindres à refroidissement liquide : voir le contrat de garantie pour moteurs 3/LC Briggs & Stratton.

⁴ En Australie – Nos produits sont accompagnés de garanties qui ne peuvent être exclues en vertu de la loi australienne de protection du consommateur (Australian Consumer Law). Vous avez droit à un remplacement ou à un remboursement en cas de défaillance majeure et en compensation de toute perte ou tout dommage raisonnablement prévisible. Vous pouvez également bénéficier de la réparation ou du remplacement des produits si la qualité de ces derniers n'est pas acceptable et si le défaut n'entraîne pas de défaillance majeure. Pour les réparations couvertes par la garantie, chercher le Réparateur agréé le plus proche en consultant la liste des Réparateurs sur notre site internet BRIGGSandSTRATTON.COM, ou composer le +001 (300) 274 447, nous envoyer un courriel à salesenquires@briggsandstratton.com.au, ou nous écrire à Briggs & Stratton Australia Pty Ltd, 1 Moorebank Avenue, Moorebank, NSW, Australia, 2170.

La période de garantie débute à la date d'achat par le premier acheteur au détail ou par le premier utilisateur commercial final. « Utilisation par le consommateur » signifie que le produit sera utilisé par un consommateur au détail dans un but privé. « Utilisation commerciale » indique toutes les autres utilisations possibles, y compris commerciales, génératrices de revenus ou locatives. Aux fins de la présente garantie, dès qu'un équipement a été utilisé commercialement une fois, il est par la suite considéré comme étant d'usage à des fins commerciales.

Conservez votre reçu d'achat comme preuve. Si vous ne présentez pas de preuve d'achat stipulant la date de l'achat initial lors d'une demande d'intervention sous garantie, la date de fabrication du produit servira de référence pour déterminer la période de garantie. L'enregistrement du produit n'est pas obligatoire pour bénéficier de la garantie sur les produits Briggs & Stratton.

Au sujet de la garantie

Cette garantie limitée couvre uniquement les pièces défectueuses et/ou la main d'œuvre et pas le remplacement ou le remboursement de l'équipement sur lequel est monté le moteur. Les mises au point de routine, les réglages, les ajustements et l'usure normale ne sont pas couverts par cette garantie. De même, la garantie ne s'applique pas si le moteur a été altéré ou modifié, ou si le numéro de série du moteur a été dégradé ou effacé. Cette garantie ne couvre pas les dommages du moteur ou les problèmes de performance dus à :

1. L'emploi de pièces non d'origine Briggs & Stratton ;
2. L'utilisation du moteur avec de l'huile en quantité insuffisante, contaminée ou d'un grade de lubrification inadapté ;
3. L'utilisation de carburant contaminé ou trop vieux, d'essence formulée avec de l'éthanol à plus de 10 % ou l'utilisation de carburants alternatifs comme le gaz naturel ou le GPL sur des moteurs non conçus/fabriqués à l'origine par Briggs & Stratton pour fonctionner avec de tels carburants ;
4. Les saletés qui pénètrent dans le moteur du fait d'un entretien inadéquat du filtre à air ou son remontage ;
5. Un choc de la lame d'une tondeuse rotative sur un corps dur, des adaptateurs de lames, des turbines ou d'autres dispositifs raccordés au vilebrequin mal installés ou desserrés, ou une courroie trapézoïdale trop tendue ;
6. Les pièces ou groupes de pièces associées tels que les embrayages, transmissions, commandes du matériel, etc., qui ne sont pas fabriqués par Briggs & Stratton ;
7. Une surchauffe provoquée par des résidus d'herbe, de la saleté et des débris ou des nids de rongeurs qui bouchent ou obstruent les ailettes de refroidissement ou la zone du volant, ou provoquée par un fonctionnement du moteur dans un espace insuffisamment ventilé ;
8. Des vibrations excessives résultant d'un sursrégime, d'un serrage insuffisant des boulons de fixation du moteur, des lames ou des turbines desserrées ou mal équilibrées, d'une mauvaise adaptation de l'équipement sur le vilebrequin du moteur ;
9. Un abus, un manque d'entretien courant, l'expédition, la manutention ou l'entreposage de l'équipement ou une mauvaise installation du moteur.

Les services couverts par la garantie sont assurés par les distributeurs Briggs & Stratton agréés uniquement. Trouvez votre centre de services autorisé le plus proche en utilisant la carte localisatrice de nos revendeurs sur le site BRIGGSandSTRATTON.COM ou en appelant le 1-800-233-3723 (aux États-Unis).

80004537 (Rév.B)

Not for
Reproduction

Questo manuale contiene norme di sicurezza importanti per prevenire ogni rischio associato al motore. Contiene inoltre istruzioni sull'uso e la manutenzione corretta del motore. Poiché Briggs & Stratton non conosce necessariamente l'applicazione sulla quale verrà installato questo motore, è molto importante leggere e capire l'intero contenuto del manuale d'istruzioni dell'attrezzatura sulla quale è installato il motore. **Conservare l'originale delle presenti istruzioni per potervi fare riferimento in futuro.**

NOTA: Le figure e le illustrazioni di questo manuale sono solo per riferimento e possono differire dallo specifico modello acquistato. Contattare il rivenditore se si hanno domande.

Per ordinare i ricambi o inviare eventuali richieste di assistenza, annotare qui i numeri di Modello, Tipo e Codice del motore insieme alla data di acquisto. Questi numeri si trovano sul motore (vedere la sezione **Caratteristiche e controlli**).

Data dell'acquisto:	
Modello del motore - Tipo - Trim	
Numero di serie del motore	

Cercare il codice a barre 2D riportato su alcuni motori. Quando viene visualizzato con un dispositivo abilitato al 2D, il codice rimanda al nostro sito web, dove è possibile accedere alle informazioni di supporto per questo prodotto. Si applicano gli indici di trasferimento dati. Alcuni Paesi potrebbero non disporre delle informazioni di supporto.



Informazioni sul riciclaggio

		Tutti gli imballaggi, l'olio esausto e le batterie dovrebbero essere smaltiti in conformità con le normative applicabili.
--	--	---

Sicurezza dell'operatore IMPORTANTI ISTRUZIONI DI SICUREZZA

Conservare le presenti istruzioni per potervi fare riferimento in futuro.

Simbolo di avvertenza per la sicurezza e termini di segnalazione

Il simbolo di avvertenza per la sicurezza è utilizzato per segnalare le informazioni di sicurezza su rischi che possono portare a lesioni personali. Si usa un termine di segnalazione (PERICOLO, AVVERTENZA o ATTENZIONE) per indicare la probabilità o la gravità del rischio. Inoltre, per indicare il tipo di pericolo può essere utilizzato un simbolo di sicurezza.

PERICOLO indica un rischio che, se non evitato, **provocherà gravi lesioni o morte.**

AVVERTENZA indica un rischio che, se non evitato, **potrebbe avere come conseguenza morte o lesioni gravi.**

ATTENZIONE indica un rischio che, se non evitato, **potrebbe provocare lesioni minori o moderate.**

AVVISO indica un'azione che **potrebbe causare danni al prodotto.**

Simboli indicanti rischio e relativi significati

Simbolo	Significato	Simbolo	Significato
	Informazioni di sicurezza relative ai rischi che possono causare lesioni personali.		Prima di usare o riparare la macchina, leggere e comprendere il manuale per l'operatore.
	Pericolo di incendio		Pericolo di esplosione.
	Pericolo di scossa elettrica.		Pericolo di fumi tossici.
	Pericolo superfici estremamente calde		Pericolo acustico - Protezione auricolare raccomandata in caso di uso prolungato.
	Pericolo di lancio di oggetti - Indossare una protezione per gli occhi.		Pericolo di esplosione.
	Pericolo di congelamento.		Pericolo di contraccolpo
	Pericolo di amputazione - Parti in movimento		Pericolo chimico
	Pericolo di riscaldamento termico		Corrosivo

Messaggi di sicurezza



AVVERTENZA

Certi componenti di questo prodotto e i relativi accessori contengono sostanze chimiche che lo Stato della California ritiene essere causa di cancro, difetti di nascita e altri problemi relativi all'apparato riproduttivo. Dopo averli maneggiati, lavarsi le mani.



AVVERTENZA

Ai sensi delle leggi dello Stato della California, i gas di scarico di questo motore contengono sostanze chimiche in grado di provocare cancro, malformazioni fetali o altri difetti riproduttivi.



AVVERTENZA

I motori Briggs & Stratton non sono progettati per essere utilizzati su: fun-kart; go-kart; veicoli per bambini, ricreativi o fuori strada; motociclette, prodotti a camera ad aria, velivoli o veicoli impiegati in eventi competitivi non approvati da Briggs & Stratton. Per informazioni sui prodotti per gare competitive, visitare www.briggsracing.com. Per l'impiego su quad e motoslitte, contattare Briggs & Stratton Engine Application Center, 1-866-927-3349. L'uso scorretto del motore può provocare lesioni gravi o morte.

NOTA

Questo motore viene fornito da Briggs & Stratton senza olio. Prima di avviare il motore, assicurarsi di aggiungere olio secondo le istruzioni di questo manuale. Se si avvia il motore senza olio i danni non potranno essere riparati e non saranno coperti dalla garanzia.



Il carburante e i suoi vapori sono estremamente infiammabili ed esplosivi.
Un incendio oppure un'esplosione possono provocare gravi ustioni o morte.

Quando si rabbocca il carburante

- Spegner il motore e lasciarlo raffreddare per almeno 2 minuti prima di togliere il tappo del serbatoio del carburante.
- Rifornire il serbatoio del carburante all'esterno e in un'area ben ventilata.
- Non mettere troppo carburante nel serbatoio. Per consentire l'espansione del carburante, non riempire al di sopra del fondo del collo del serbatoio.
- Tenere il carburante lontano da scintille, fiamme libere, fiamme pilota e altre fonti di ignizione.
- Controllare spesso linee del carburante, serbatoio, tappo e accessori per eventuali lesioni o perdite. Sostituire se necessario.
- Se il carburante si versa, attendere che sia evaporato prima di avviare il motore.

Quando si avvia il motore

- Assicurarsi che candela, marmitta, tappo del carburante e filtro dell'aria (se in dotazione) siano al loro posto e fissati.
- Non far girare il motore senza candela.
- Se il motore si ingolfa, impostare la ventola dell'aria (se presente) in posizione APRI/MARCIA, spostare l'acceleratore (se presente) in posizione VELOCE e far girare fino a che il motore si avvia.

Quando si utilizza lo spazzaneve

- NON inclinare il motore o l'attrezzatura al punto da provocare la fuoriuscita del carburante.
- Non aprire la valvola dell'aria del carburatore per arrestare il motore.
- Mai avviare né far funzionare il motore con il gruppo di filtraggio dell'aria (se presente) o il filtro dell'aria (se presente) rimosso

Quando si cambia l'olio

- Se si spurga l'olio dalla parte superiore del tubo di rifornimento, il serbatoio del carburante deve essere vuoto altrimenti il carburante stesso può versarsi con rischio di incendio o esplosione.

Quando si inclina l'unità per la manutenzione

- Quando si eseguono interventi di manutenzione che richiedono l'inclinazione dell'unità, il serbatoio del carburante deve essere vuoto, altrimenti si può verificare una perdita di carburante, causando incendi o esplosioni.

Quando si trasporta lo spazzaneve

- Trasportare l'attrezzatura con il serbatoio VUOTO oppure con la valvola di chiusura del carburante su OFF.

Immazzinaggio del dispositivo con il combustibile nel serbatoio

- Tenere sempre lontano da fornaci, stufe, scaldabagni o altri apparecchi che hanno fiamma pilota o altre fonti di ignizione perché potrebbero accendere i vapori del carburante.



All'avviamento del motore viene prodotta una scintilla.
Le scintille possono accendere gas infiammabili presenti nelle vicinanze.
Le conseguenze potrebbero essere esplosione o incendio.

- In caso di perdita di metano o GLP nell'area, non avviare il motore.
- Non usare fluidi di avvio pressurizzati perché i vapori sono infiammabili.



PERICOLO GAS VELENOSO. Lo scarico del motore contiene monossido di carbonio, un gas velenoso che può uccidere in pochi minuti. **NON** si vede, non ha gusto o odore. Anche se non si respirano i fumi di scarico, è possibile comunque essere esposti al monossido di carbonio. Se ci si sente male, con una sensazione di malessere o debolezza utilizzando il prodotto, arrestare il motore ed uscire SUBITO all'aria fresca. Rivolgersi ad un medico. Potrebbe essersi verificato un avvelenamento da monossido di carbonio.

- Utilizzare questo prodotto SOLO all'aperto, lontano da finestre, porte e ventole per ridurre il rischio che il monossido di carbonio si accumuli e possa incanalarsi in spazi non occupati.
- Montare allarmi monossido di carbonio a batteria o inserire allarmi monossido di carbonio con riserva a batteria seguendo le istruzioni del fabbricante. Gli allarmi per il fumo non possono rilevare il monossido di carbonio.
- NON utilizzare la macchina dentro casa, all'interno di garage, piani interrati, intercapedini, capanni o altri spazi parzialmente chiusi anche se si utilizzassero ventole o lasciassero aperte porte e finestre per garantire la ventilazione. Il monossido di carbonio può accumularsi velocemente in tali spazi e ristagnare per ore, anche quando la macchina è stata spenta.
- Usare SEMPRE questo prodotto sottovento e puntare lo scarico del motore lontano da spazi occupati.



Le parti rotanti possono toccare o intrappolare mani, piedi, capelli, indumenti o accessori.

Pericolo di amputazione o gravi lacerazioni.

- Utilizzare sempre l'attrezzatura con i carter protettivi in posizione.
- Tenere lontani mani e piedi dalle parti rotanti.
- Legare i capelli lunghi e togliere i gioielli.
- Non indossare indumenti larghi, stringhe lunghe o altri oggetti che potrebbero rimanere impigliati.



I motori accesi generano calore. Alcune parti del motore, specialmente la marmitta, diventano estremamente calde.

In caso di contatto sussiste il rischio di gravi ustioni.

I detriti infiammabili, ad esempio foglie, erba, paglia, ecc. possono incendiarsi.

- Prima di toccare, lasciare che marmitta, cilindro del motore e alette si raffreddino.
- Rimuovere i detriti accumulati dalla zona di marmitta e cilindro.
- La sezione 4442 del codice sulle risorse pubbliche della California vieta l'uso o l'operazione della macchina in zone forestali, zone cespugliose o zone erbose a meno che l'unità non sia dotata di parascintille, come definito nella sezione 4442, conservati in perfetta funzionalità. Esistono leggi simili anche in altri stati o zone federali. Contattare un rivenditore autorizzato per avere un apposito parascintille per il sistema di scarico installato su questo motore.



Una scintilla accidentale può provocare un incendio oppure una scossa elettrica.

L'avvio accidentale può provocare schiacciamento, amputazione o lacerazione degli arti.

Pericolo di incendio

Prima di eventuali regolazioni o riparazioni

- Scollegare il cavo della candela e tenerlo lontano dalla stessa.
- Rimuovere il pacco batteria dal vano batteria del motore. Il pacco batteria può in alcune circostanze rappresentare la chiavetta dell'attrezzatura.
- Usare solo attrezzi corretti.
- NON manomettere le molle del regolatore, i leverismi o altre parti per aumentare la velocità del motore.
- I ricambi devono essere uguali e installati nella stessa posizione dei componenti originali. Ricambi diversi potrebbero non funzionare altrettanto bene, danneggiare l'unità e causare lesioni alle persone.
- Non battere il volano con un martello o un oggetto metallico in quanto si potrebbe lesionare ed esplodere durante il funzionamento.

In caso di verifica della scintilla:

- Usare un tester approvato per candele.
- Non controllare le scintille con la candela rimossa.

 **AVVERTENZA**

L'uso improprio della batteria e del caricabatterie può causare scosse elettriche o incendio.

Utilizzo

- Conservare il pacco batteria e il caricabatterie all'asciutto. Non esporre il pacco batteria a pioggia o umido.
- Per ridurre il rischio di scossa elettrica, impedire l'ingresso di acqua nella presa AC.
- Non fare cortocircuito; non collocare mai oggetti sui contatti della batteria.

Ricarica del pacco batteria

- Ricaricare il pacco batteria Briggs and Stratton solo con il caricabatterie Briggs and Stratton.
- Non usare il caricabatterie Briggs and Stratton per ricaricare batterie generiche.
- Conservare il pacco batteria e il caricabatterie all'asciutto. Non esporre il pacco batteria o il caricabatterie a pioggia o umido.
- Per ridurre il rischio di danneggiare la spina e il filo elettrico, scollegare il caricabatterie rimuovendolo dalla presa senza tirare il filo.
- Non usare il caricabatterie in caso di spina o filo danneggiati. Il filo di alimentazione non può essere sostituito. Se il filo è danneggiato, sostituire immediatamente il caricabatterie.
- Non azionare il caricabatterie qualora abbia subito bruschi colpi, cadute o si sia comunque danneggiato. Sostituire il caricabatterie in caso di danni. Non può essere riparato.
- Non smontare il caricabatterie né tentare di ripararlo.
- Per ridurre il rischio di scosse elettriche, rimuovere il caricabatterie dalla presa prima di pulire.
- Non fare cortocircuito; non collocare mai oggetti sui contatti della batteria.
- Il presente caricabatterie non è concepito per l'uso da parte di persone (inclusi bambini) con ridotte capacità fisiche, mentali e sensoriali o non dotate di un livello adeguato di formazione e competenze, a meno che non abbiano ricevuto un'apposita supervisione o istruzioni inerenti all'uso del caricabatterie dal proprio responsabile della sicurezza.
- Il caricabatterie non è un gioco, tenere lontano dalla portata dei bambini.

Cavo di prolunga

- Non usare cavi di prolunga a meno che non sia strettamente necessario. L'uso di prolunghette scorrette potrebbe provocare incendi e scosse elettriche. Qualora l'uso della prolunga sia necessario, assicurarsi che: a. gli spinotti della prolunga siano di uguale numero, grandezza e forma di quelli sulla presa del caricabatterie, b. la prolunga sia correttamente cablata e in buon stato elettrico, e che c. il diametro del filo sia di almeno 16 AWG per consentire l'ampereaggio in CA del caricabatterie.

Immagazzinaggio del pacco batteria

- Conservare il pacco batteria e il caricabatterie all'asciutto. Non esporre il pacco batteria o il caricabatterie a pioggia o umido.

Prima di eventuali regolazioni o riparazioni

- Rimuovere il pacco batteria dal vano batteria del motore.

 **AVVERTENZA**

Le sostanze chimiche contenute nelle batterie sono tossiche e corrosive.

Un incendio oppure un'esplosione possono provocare gravi ustioni o morte.

- Non bruciare o incenerire mai i pacchi batteria usati o scartati perché potrebbero esplodere. Bruciare i pacchi batteria provoca la formazione di materiali e fumi tossici.
- Non usare batterie schiacciate, cadute a terra o danneggiate.

Caratteristiche e comandi







Comandi del motore

Confrontare l'illustrazione (Figura: 1, 2, 3, 4) con il motore in modo da prendere familiarità con la posizione dei vari comandi e delle funzioni.





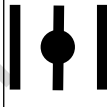





- A. Identificazione del motore **Modello - Tipo - Codice**
- B. Candela
- C. Silenziatore, Protezione della marmitta (se presente), Parascintille (se presente)



- D. Starter elettrico
- E. Asta di livello
- F. Pacco batteria agli ioni di litio
- G. Griglia di aspirazione dell'aria
- H. Serbatoio del carburante e tappo
- I. Filtro dell'aria
- J. Comando acceleratore (se presente)
- K. Caricabatterie

Simboli dei comandi del motore e relativi significati

Simbolo	Significato	Simbolo	Significato
	Velocità motore - FAST		Velocità motore - SLOW
	Velocità motore - STOP		On - Off
	Avvio motore - Comando dell'aria APERTO		Avvio motore - Comando dell'aria APERTO
	Carburante		

Simboli dei comandi della batteria e relativi significati

Simbolo	Significato	Simbolo	Significato
	Volt		Ampère
	Doppio isolamento		Corrente alternata
	Corrente diretta		Prodotto elencato Underwriters Laboratories, Inc. per USA & Canada
	Prodotto registrato Underwriters Laboratories, Inc. per USA & Canada		Hertz
	Riciclare correttamente la batteria		
			Ricarica del pacco batteria

Simbolo	Significato	Simbolo	Significato
			
			Rimuovere la chiave/il pacco batteria

Funzionamento

Raccomandazioni relative all'olio

Capacità d'olio: Consultare la sezione **Specifiche**.

Per le migliori prestazioni, si consiglia l'uso di oli con certificato di garanzia Briggs & Stratton. Altri oli detergenti di alta qualità sono accettabili se classificati per servizio SF, SG, SH, SJ o superiore. Non utilizzare additivi speciali.

Le temperature esterne determinano la corretta viscosità dell'olio per il motore. Usare la tabella per selezionare la migliore viscosità per l'intervallo di temperature esterne previsto.

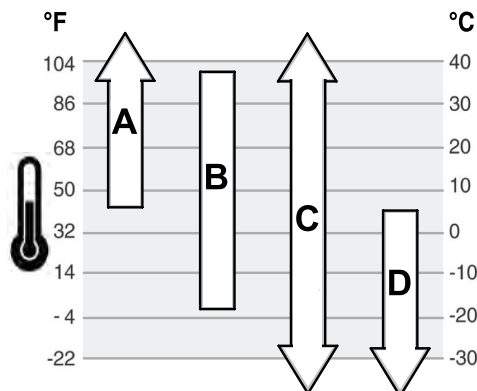

A	SAE 30 - Al di sotto di 4°C (40°F) l'uso di SAE 30 avrà come conseguenza un avvio difficile.
B	10W-30 - Al di sopra di 27°C (80°F) l'uso di 10W-30 può causare maggiore consumo di olio. Controllare il livello dell'olio più di frequente.
C	Synthetic 5W-30
D	5W-30

Controllare il livello dell'olio

Vedere figura: 5

Prima di rabboccare o controllare il livello dell'olio.

- Accertarsi che il motore sia a livello.
 - Eliminare tutti i detriti dalla zona di riempimento dell'olio.
1. Togliere l'asta di livello (A, Figura 5) e pulire con un panno pulito.
 2. Installare e serrare l'astina (A, Figura 5).
 3. Estrarre l'asta e controllare il livello dell'olio. Il livello dell'olio corretto è nella parte superiore dell'indicatore di pieno (B, Figura 5) sull'astina.
 4. Se il livello dell'olio è basso, rabboccarlo lentamente nel motore (C, Figura 5). **Non riempire troppo.** Dopo aver aggiunto l'olio, attendere un minuto prima di verificarne nuovamente il livello.
 5. Reinstallare e serrare l'astina (A, Figura 5).

Sistema di protezione olio basso (se presente)

Alcuni motori sono provvisti di un sensore di olio basso. Se il livello dell'olio è basso, il sensore attiverà una spia di allarme o arresterà il motore. Arrestare il motore e seguire la seguente procedura prima di riavviarlo.

- Accertarsi che il motore sia a livello.
- Controllare il livello dell'olio. Consultare la sezione **Controllare il livello dell'olio**.
- Se il livello dell'olio è basso, rabboccare con la quantità d'olio necessaria. Avviare il motore e accertarsi che la spia di allarme (se presente) non si accenda.
- Se il livello dell'olio non è basso, non avviare il motore. Contattare un Centro di Assistenza Autorizzato Briggs & Stratton per risolvere il problema dell'olio.

Raccomandazioni relative al carburante

È necessario che la benzina sia conforme a questi requisiti:

- Benzina pulita, nuova, senza piombo.
- Minimo 87 ottani/87 AKI (91 RON). Per uso ad altitudini elevate vedere di seguito.
- È ritenuta accettabile la benzina con un contenuto di etanolo (miscela benzina-alcol) fino al 10%.

NOTA non usare benzine non approvate, come E15 ed E85. Non aggiungere olio alla benzina né modificare il motore affinché possa operare con carburanti alternativi. L'uso di carburanti non approvati provoca danni ai componenti del motore, che non sono coperti da garanzia.

Per proteggere l'impianto del carburante da formazioni gommose, miscelare al carburante uno stabilizzante. Vedere **Stoccaggio**. Non tutti i carburanti sono uguali. Se si verificano problemi di avviamento o le prestazioni dell'unità non sono soddisfacenti, cambiare il fornitore o la marca del carburante. Questo motore è certificato per funzionare a benzina. Sistema di controllo delle emissioni di scarico: EM (Engine Modifications).

Altitudine elevata

Ad altitudini superiori a 1524 metri (5.000 piedi), è accettabile benzina con numero minimo di ottani 85/85 AKI (89 RON).

Per i motori carburati, è richiesta la regolazione per altitudine elevata per mantenere le performance. Il funzionamento senza regolazione causa degrado delle prestazioni, maggiore consumo di carburante e maggiori emissioni. Per informazioni sulla regolazione ad altitudini elevate, rivolgersi a un rivenditore autorizzato Briggs & Stratton. Se è impostata la regolazione per altitudini elevate, si sconsiglia di far funzionare del motore ad altitudini inferiori a 762 metri circa (2.500 piedi).

Per i motori a Iniezione elettronica (EFI), non occorrono regolazioni per altitudine elevata.

Rifornimento di carburante

Vedere figura: 6

AVVERTENZA 

Il carburante e i suoi vapori sono estremamente infiammabili ed esplosivi.



Un incendio oppure un'esplosione possono provocare gravi ustioni o morte.

Durante il rifornimento di carburante

- Spegner il motore e lasciarlo raffreddare per almeno 2 minuti prima di togliere il tappo del serbatoio del carburante.
 - Rifornire il serbatoio del carburante all'esterno e in un'area ben ventilata.
 - Non mettere troppo carburante nel serbatoio. Per consentire l'espansione del carburante, non riempire al di sopra del fondo del collo del serbatoio.
 - Tenere il carburante lontano da scintille, fiamme libere, fiamme pilota e altre fonti di ignizione.
 - Controllare spesso linee del carburante, serbatoio, tappo e accessori per eventuali lesioni o perdite. Sostituire se necessario.
 - Se il carburante si versa, attendere che sia evaporato prima di avviare il motore.
1. Liberare la zona intorno al tappo del carburante da sporco e detriti. Togliere il tappo del carburante.
 2. Rifornire il serbatoio (A, Figura 6) con il carburante. Per consentire l'espansione del carburante, non riempire al di sopra del fondo del collo del serbatoio (B).
 3. Rimontare il tappo del carburante.

Ricarica del pacco batteria

Vedere Figura: 7, 8

AVVERTENZA  

L'uso improprio della batteria e del caricabatterie può causare scosse elettriche o incendio.

Ricarica del pacco batteria

- Ricaricare il pacco batteria Briggs&Stratton solo con il caricabatterie Briggs&Stratton.
- Non usare il caricabatterie Briggs&Stratton per ricaricare batterie generiche.
- Conservare il pacco batteria e il caricabatterie all'asciutto. Non esporre il pacco batteria o il caricabatterie a pioggia o umido.
- Per ridurre il rischio di danneggiare la spina e il filo elettrico, scollegare il caricabatterie rimuovendolo dalla presa senza tirare il filo.

- Non usare cavi di prolunga a meno che non sia strettamente necessario. L'uso di prolunghe scorrette potrebbe provocare incendi e scosse elettriche. Qualora l'uso della prolunga sia necessario, assicurarsi che:
 - gli spinotti della prolunga siano di uguale numero, grandezza e forma di quelli sulla presa del caricabatterie;
 - la prolunga sia correttamente cablata e in buon stato elettrico, e che
 - il diametro del filo sia di almeno 16 AWG per consentire l'ampereaggio in CA del caricabatterie.
- Non usare il caricabatterie in caso di spina o filo danneggiati. Il filo di alimentazione non può essere sostituito. Se il filo è danneggiato, sostituire immediatamente il caricabatterie.
- Non azionare il caricabatterie qualora abbia subito bruschi colpi, cadute o si sia comunque danneggiato. Sostituire il caricabatterie in caso di danni. Non può essere riparato.
- Non smontare il caricabatterie né tentare di ripararlo.
- Per ridurre il rischio di scosse elettriche, rimuovere il caricabatterie dalla presa prima di pulire.
- Non fare cortocircuito; non collocare mai oggetti sui contatti della batteria.
- Il presente caricabatterie non è concepito per l'uso da parte di persone (inclusi bambini) con ridotte capacità fisiche, mentali e sensoriali o non dotate di un livello adeguato di formazione e competenze, a meno che non abbiano ricevuto un'apposita supervisione o istruzioni inerenti all'uso del caricabatterie dal proprio responsabile della sicurezza.
- Il caricabatterie non è un gioco, tenere lontano dalla portata dei bambini.

Quando ricaricare il pacco batteria

Prima ricarica - Il pacco batteria agli ioni di litio è stato parzialmente caricato prima della spedizione. Per mantenere la carica ed evitare danni quando non è in uso, il pacco batteria è programmato per entrare in "modalità sleep". Per riattivare la batteria occorre una rapida ricarica di circa dieci (10) secondi. Lasciare in ricarica il pacco batteria fino a raggiungere una ricarica completa. Per la ricarica del pacco batteria, consultare la sezione **Come ricaricare il pacco batteria** in basso.

In base alle necessità - Per controllare il livello di carica disponibile, premere il pulsante Battery Fuel Gauge (E, Figura 7) e se necessario ricaricare. Consultare la sezione **Indicatore livello di batteria**.

Come ricaricare il pacco batteria

- Collegare il caricabatterie (F, Figura 8) alla presa di corrente.



AVVERTENZA

Conservare il pacco batteria e il caricabatterie all'asciutto. Non esporre il pacco batteria o il caricabatterie a pioggia o umido.

- Far scorrere con forza il pacco batteria (G, Figura 8) nell'apposito vano (F). Se non compare la spia rossa di ricarica, togliere e rimettere il pacco batteria. Assicurarsi che il pacco batteria sia saldamente alloggiato nel vano di ricarica.
 - La spia rossa (A, Figura 7) indica che il pacco batteria è sotto carica.
 - La spia verde (B) indica che il pacco batteria è carico.
 - La spia rossa LAMPEGGIANTE (C) indica che il pacco batteria è troppo caldo o troppo freddo per essere ricaricato. Lasciare il pacco batteria collegato e appena raggiungerà la temperatura normale, entrerà automaticamente in ricarica. Consultare la sezione **Specifiche** per conoscere la normale temperatura operativa.
 - Le spie rossa/verde LAMPEGGIANTI (D) indicano che il pacco batteria non si ricarica e deve essere sostituito.
- Dalla "modalità sleep", la batteria di riattiva in circa dieci (10) secondi.
- Un pacco batteria completamente scarico richiederà circa un'ora (1 h) per ricaricarsi completamente. Il pacco batteria resterà completamente carico se lasciato sul caricabatterie.
- Appena la spia verde indica che il pacco batteria è completamente carico, è possibile rimuoverlo dal caricabatterie.
- Per controllare il livello di carica disponibile, premere il pulsante Battery Fuel Gauge (E, Figura 7).
- In caso di inutilizzo, scollegare il caricabatterie dalla presa di corrente.

Battery Fuel Gauge

Per controllare il livello di carica disponibile, premere il pulsante Battery Fuel Gauge (E, Figura 7). Le spie del display (H) indicheranno la quantità approssimativa di carica rimasta nel pacco batteria.

Spie del display	Carica disponibile
Quattro spie	78% - 100%
Tre spie	55% - 77%
Due spie	33% - 54%
Una spia	10% - 32%
Spia lampeggiante	meno del 10%

Avviare e arrestare il motore

Vedere Figura: 9, 10, 11

Avviamento del motore



AVVERTENZA

Il carburante e i suoi vapori sono estremamente infiammabili ed esplosivi.

Un incendio oppure un'esplosione possono provocare gravi ustioni o morte.

Quando si avvia il motore

- Assicurarsi che candela, marmitta, tappo del carburante e filtro dell'aria (se in dotazione) siano al loro posto e fissati.
- Non far girare il motore senza candela.
- Se il motore si ingolfia, impostare la ventola dell'aria (se presente) in posizione APRI/MARCIA, spostare l'acceleratore (se presente) in posizione VELOCE e far girare fino a che il motore si avvia.



AVVERTENZA

L'uso improprio della batteria e del caricabatterie può causare scosse elettriche o incendio.

Utilizzo

- Conservare il pacco batteria e il caricabatterie all'asciutto. Non esporre il pacco batteria a pioggia o umido.
- Per ridurre il rischio di scossa elettrica, impedire l'ingresso di acqua nella presa AC.
- Non fare cortocircuito; non collocare mai oggetti sui contatti della batteria.



AVVERTENZA

PERICOLO GAS VELENOSO. Lo scarico del motore contiene monossido di carbonio, un gas velenoso che può uccidere in pochi minuti. NON si vede, non ha gusto o odore. Anche se non si respirano i fumi di scarico, è possibile comunque essere esposti al monossido di carbonio. Se ci si sente male, con una sensazione di malessere o debolezza utilizzando il prodotto, arrestare il motore ed uscire SUBITO all'aria fresca. Rivolgersi ad un medico. Potrebbe essersi verificato un avvelenamento da monossido di carbonio.

- Utilizzare questo prodotto SOLO all'aperto, lontano da finestre, porte e ventole per ridurre il rischio che il monossido di carbonio si accumuli e possa incanalarsi in spazi non occupati.
- Montare allarmi monossido di carbonio a batteria o inserire allarmi monossido di carbonio con riserva a batteria seguendo le istruzioni del fabbricante. Gli allarmi per il fumo non possono rilevare il monossido di carbonio.
- NON utilizzare la macchina dentro casa, all'interno di garage, piani interrati, intercapedini, capanni o altri spazi parzialmente chiusi anche se si utilizzassero ventole o lasciassero aperte porte e finestre per garantire la ventilazione. Il monossido di carbonio può accumularsi velocemente in tali spazi e ristagnare per ore, anche quando la macchina è stata spenta.
- Usare SEMPRE questo prodotto sottovento e puntare lo scarico del motore lontano da spazi occupati.

NOTA Questo motore viene fornito da Briggs & Stratton senza olio. Prima di avviare il motore, assicurarsi di aggiungere olio secondo le istruzioni di questo manuale. Se si avvia il motore senza olio i danni non potranno essere riparati e non saranno coperti dalla garanzia.

NOTA: L'attrezzatura può essere dotata di comandi a distanza. Consultare il manuale della specifica attrezzatura per la posizione e il funzionamento dei comandi a distanza.

- Controllare l'olio del motore. Consultare la sezione **Controllare il livello dell'olio**.

- Montare il pacco batteria (A, Figura 9) sul vano batterie nella parte alta del motore. Accertarsi che il pacco batteria sia saldamente inserito. Il pacco batteria può in alcune circostanze rappresentare la chiavetta dell'attrezzatura.

NOTA: Per attivare una batteria nuova, occorre una ricarica rapida di **Primo Utilizzo** di circa (10) secondi. Consultare la sezione **Ricarica del pacco batteria**.

- Verificare che i comandi delle attrezzature, se presenti, siano disinnestati.
- Portare la leva di comando dell'acceleratore (B, Figura 10), se presente, in posizione FAST. Far funzionare il motore nella posizione veloce.
- Modelli con interruttore di avviamento elettrico:** Tenere la leva di arresto motore (C, Figura 11) contro l'impugnatura. Portare l'interruttore del motorino di avviamento elettrico sulla posizione START. Consultare il manuale dell'attrezzatura per la posizione e il funzionamento dell'interruttore di avviamento elettrico.
- Modelli con pulsante di avviamento:** Tenere la leva di arresto motore (C, Figura 11) contro l'impugnatura. Premere il pulsante di avviamento per accendere il motore. Consultare il manuale dell'attrezzatura per la posizione e il funzionamento del pulsante di avviamento.
- Modelli senza interruttore di avviamento elettrico o pulsante di avviamento:** Tenere la leva di arresto motore (C, Figura 11) contro l'impugnatura. Motore con avviamento automatico. Consultare il manuale dell'attrezzatura per il funzionamento della leva di arresto del motore.

NOTA Per prolungare la durata dello starter, usare cicli di avviamento brevi (al massimo, cinque secondi). Attendere un minuto prima di ripetere il tentativo di avviamento.

Se il motore non gira e le spie del gruppo batteria sono accese, allora la temperatura è troppo alta o l'assorbimento elettrico è troppo elevato. Le quattro spie del gruppo batteria (H, Figura 12) inizieranno a lampeggiare per 10 secondi. Il gruppo batterie non ha fusibili, ma si resetta automaticamente dopo 10 secondi. Se la temperatura del gruppo batterie è troppo alta (più di 60°C, 140 F), rimuoverlo e farlo raffreddare. Evitare un eccessivo assorbimento di corrente nel tosaerba, tenere pulito il suo alloggiamento da accumuli di erba e detriti.

NOTA: Se il motore non parte dopo ripetuti tentativi, contattare il rivenditore locale o visitare **BRIGGSandSTRATTON.com** o chiamare **1-800-233-3723** (negli USA).

Arrestare il motore

- Leva di arresto motore:** Rilasciare la leva di arresto del motore (E, Figura 11).
Comando dell'acceleratore, se presente con la funzione arresto: Spostare il comando della farfalla (B, Figura 10) in posizione STOP.
Interruttore di avviamento elettrico, se presente: Portare l'interruttore del motorino di avviamento elettrico in posizione OFF/STOP. Consultare il manuale dell'attrezzatura per la posizione e il funzionamento dell'interruttore. Rimuovere la chiave e conservarla in un luogo sicuro fuori dalla portata dei bambini.
- Rimuovere il pacco batteria. Il pacco batteria può in alcune circostanze rappresentare la chiavetta dell'attrezzatura.

Manutenzione

NOTA Se durante la manutenzione il motore viene capovolto, il serbatoio del carburante, se montato sul motore, deve essere vuoto e il lato della candela deve essere verso l'alto. Se il serbatoio del carburante non è vuoto e il motore viene capovolto in qualunque altra direzione, può essere difficile l'avviamento a causa di contaminazione di olio o carburante nel filtro dell'aria e/o nella candela.



AVVERTENZA

Quando si eseguono interventi di manutenzione che richiedono l'inclinazione dell'unità, il serbatoio del carburante deve essere vuoto, altrimenti si può verificare una perdita di carburante, causando incendi o esplosioni.

Si consiglia di contattare un rivenditore autorizzato Briggs & Stratton per tutte le operazioni di assistenza e manutenzione del motore e dei relativi componenti.

NOTA Tutti i componenti che compongono il motore in origine debbono rimanere montati nelle proprie sedi per un funzionamento corretto.



Una scintilla accidentale può provocare un incendio oppure una scossa elettrica.

L'avvio accidentale può provocare schiacciamento, amputazione o lacerazione degli arti.

Pericolo di incendio

Prima di eventuali regolazioni o riparazioni

- Scollegare il cavo della candela e tenerlo lontano dalla stessa.
- Rimuovere il pacco batteria dal vano batteria del motore. Il pacco batteria può in alcune circostanze rappresentare la chiavetta dell'attrezzatura.
- Usare solo attrezzi corretti.
- NON manomettere le molle del regolatore, i leverismi o altre parti per aumentare la velocità del motore.
- I ricambi devono essere uguali e installati in stessa posizione dei componenti originali. Ricambi diversi potrebbero non funzionare altrettanto bene, danneggiare l'unità e causare lesioni alle persone.
- Non battere il volano con un martello o un oggetto metallico in quanto si potrebbe lesionare ed esplodere durante il funzionamento.

In caso di verifica della scintilla:

- Usare un tester approvato per candele.
- Non controllare le scintille con la candela rimossa.

Dichiarazione controllo emissioni

Solo personale o azienda che si occupa delle riparazioni dei motori in officina potranno procedere alla manutenzione, sostituzione o riparazione dei dispositivi e impianti di controllo delle emissioni. Per ottenere un servizio di controllo delle emissioni "gratuito", è necessario che il controllo stesso sia effettuato da un concessionario debitamente autorizzato dall'azienda. Consultare la Dichiarazione controllo emissioni.

Programma di manutenzione

Prima di ogni utilizzo
<ul style="list-style-type: none"> Controllare il livello dell'olio motore Pulire l'area intorno al silenziatore e ai comandi Pulire la griglia di aspirazione dell'aria
Ogni 25 ore oppure una volta l'anno
<ul style="list-style-type: none"> Pulire il filtro dell'aria ¹ Pulire il pre-filtro, se presente
Ogni 50 ore oppure una volta l'anno
<ul style="list-style-type: none"> Smontaggio del sistema di scarico
Annualmente
<ul style="list-style-type: none"> Sostituire la candela Sostituire il filtro dell'aria Sostituire il pre-filtro, se presente Smontaggio del sistema di raffreddamento ¹

¹ Pulire più frequentemente in condizioni di lavoro particolarmente gravose o nel caso in cui siano presenti detriti nell'aria.

Carburatore e velocità del motore

Non apportare mai modifiche al carburatore o alla velocità del motore. Il carburatore è impostato in fabbrica in modo da operare il modo efficiente nella maggior parte delle condizioni. Non manomettere le molle del regolatore, i collegamenti o altre parti per aumentare la velocità del motore. In caso siano necessarie delle regolazioni, rivolgersi a un Centro di assistenza autorizzato Briggs & Stratton.

NOTA Il produttore dell'attrezzatura specifica la velocità massima per il motore quando viene installato sull'attrezzatura. **Non superare** tale velocità. Se non si è sicuri della velocità massima dell'attrezzatura o quale velocità del motore sia stata impostata in fabbrica, contattare il Centro di assistenza autorizzato Briggs & Stratton per assistenza. Per un funzionamento sicuro e corretto dell'attrezzatura, la velocità del motore deve essere regolata solo da un tecnico dell'assistenza qualificato.

Manutenzione della candela

Vedere figura: 13

Controllare la distanza (A, Figura 13) con uno spessore (B). Se necessario, ripristinare la distanza. Montare e serrare la candela al valore di coppia prescritto. Per i valori della coppia di serraggio o della distanza, consultare la sezione **Specifiche**.

NOTA: **In alcuni paesi per legge è obbligatorio l'uso di candele con resistore per la soppressione dei segnali di accensione. Se il motore, in origine, era dotato di una candela con resistore, sostituirla con una dello stesso tipo.

Smontaggio del sistema di scarico



AVVERTENZA

I motori accesi generano calore. Alcune parti del motore, specialmente la marmitta, diventano estremamente calde.

In caso di contatto sussiste il rischio di gravi ustioni.

I detriti infiammabili, ad esempio foglie, erba, paglia, ecc. possono incendiarsi.

- Prima di toccare, lasciare che marmitta, cilindro del motore e alette si raffreddino.
- Rimuovere i detriti accumulati dalla zona di marmitta e cilindro.
- La sezione 4442 del codice sulle risorse pubbliche della California vieta l'uso o l'operazione della macchina in zone forestali, zone cespugliose o zone erbose a meno che l'unità non sia dotata di parascintille, come definito nella sezione 4442, conservati in perfetta funzionalità. Esistono leggi simili anche in altri stati o zone federali. Contattare un rivenditore autorizzato per avere un apposito parascintille per il sistema di scarico installato su questo motore.

Rimuovere i detriti accumulati dalla zona di marmitta e cilindro. Controllare il silenziatore per verificare l'eventuale presenza di incrinature, corrosione o altri danni. Rimuovere il parascintille, se in dotazione, e ispezionarlo per verificare se è danneggiato o se è presente un'occlusione provocata dal carbonio. Se si riscontrano danni, installare i pezzi di ricambio prima di mettere in funzione.



AVVERTENZA

I ricambi devono essere uguali e installati nella stessa posizione dei componenti originali. Ricambi diversi potrebbero non funzionare altrettanto bene, danneggiare l'unità e causare lesioni alle persone.

Cambiare l'olio motore

Vedere Figura: 14, 15, 16



AVVERTENZA

Il carburante e i suoi vapori sono estremamente infiammabili ed esplosivi.

Un incendio oppure un'esplosione possono provocare gravi ustioni o morte.

I motori accesi generano calore. Alcune parti del motore, specialmente la marmitta, diventano estremamente calde.

In caso di contatto sussiste il rischio di gravi ustioni.

- Quando si drena l'olio dal tubo di riempimento superiore, il serbatoio del carburante deve essere vuoto, altrimenti si può verificare una perdita di carburante, causando incendi o esplosioni.
- Prima di toccare, lasciare che marmitta, cilindro del motore e alette si raffreddino.

Controllare l'olio e rabboccare se necessario. Consultare la sezione **Controllare il livello dell'olio**. Il cambio dell'olio non è necessario, ma se si desidera effettuarlo seguire la procedura in basso.

L'olio esausto è un rifiuto pericoloso e deve essere smaltito correttamente. Non smaltire con i rifiuti domestici. Rivolgersi alle autorità locali, al centro assistenza o al rivenditore per le strutture di smaltimento/riciclo.

Rimuovere l'olio

Drenare l'olio dal tubo di riempimento superiore.

1. Con il motore spento ma ancora caldo, scollegare il filo della candela (D, Figura 14) e tenerlo lontano dalla candela stessa (E).
2. Togliere l'astina (A, Figura 15).
3. Se si spurga l'olio dalla parte superiore del tubo di rifornimento (C, Figura 16), tenere l'estremità della candela (E) verso l'alto. Spurgare l'olio in un contenitore approvato.



AVVERTENZA

Quando si drena l'olio dal tubo di riempimento superiore, il serbatoio del carburante deve essere vuoto, altrimenti si può verificare una perdita di carburante, causando incendi o esplosioni. Per svuotare il serbatoio del carburante, far girare il motore finché non si arresta per mancanza di carburante.

Rifornire di olio

- Accertarsi che il motore sia a livello.
- Eliminare tutti i detriti dalla zona di riempimento dell'olio.
- Vedere la sezione **Specifiche** per la capacità di olio.

1. Togliere l'astina di livello (A, Figura 15) e pulire con un panno pulito.
2. Rabboccare lentamente l'olio nel motore (C, Figura 15). **Non riempire troppo.** Dopo aver aggiunto l'olio, attendere un minuto prima di verificarne nuovamente il livello.
3. Installare e serrare l'astina (A, Figura 15).
4. Estrarre l'astina e controllare il livello dell'olio. Il livello dell'olio corretto è nella parte superiore dell'indicatore di pieno (B, Figura 15) sull'asta.
5. Reinstallare e serrare l'astina di livello (A, Figura 15).
6. Collegare il filo della candela (D, Figura 14) alla candela stessa (E).

Manutenzione del filtro dell'aria

Vedere Figura: 17



AVVERTENZA

Il carburante e i suoi vapori sono estremamente infiammabili ed esplosivi.

Un incendio oppure un'esplosione possono provocare gravi ustioni o morte.

- Mai avviare né far funzionare il motore con il gruppo di filtraggio dell'aria (se presente) o il filtro dell'aria (se presente) rimosso.

NOTA Non usare aria pressurizzata né solventi per pulire il filtro. L'aria compressa può danneggiare il filtro, mentre i solventi possono corrodere.

Consultare la **Tabella di manutenzione** per i requisiti di assistenza.

Filtro aria in carta

1. Aprire il coperchio (B, Figura 17).
2. Rimuovere il filtro (C, Figura 17).
3. Rimuovere il pre-filtro (E, Figura 17), se presente, dal filtro. Per togliere i detriti, battere delicatamente il filtro su una superficie dura. Se il filtro è troppo sporco, sostituirlo con uno nuovo.
4. Lavare il pre-filtro con detergente liquido e acqua. Quindi farlo asciugare completamente all'aria. **Non** ungere il pre-filtro.
5. Montare il pre-filtro asciutto, se presente, sul filtro.
6. Installare il filtro (C, Figura 17).
7. Chiudere il coperchio (B, Figura 17).

Smontaggio del sistema di raffreddamento



AVVERTENZA

I motori accesi generano calore. Alcune parti del motore, specialmente la marmitta, diventano estremamente calde.

In caso di contatto sussiste il rischio di gravi ustioni.

I detriti infiammabili, ad esempio foglie, erba, paglia, ecc. possono incendiarsi.

- Prima di toccare, lasciare che marmitta, cilindro del motore e alette si raffreddino.
- Rimuovere i detriti accumulati dalla zona di marmitta e cilindro.

NOTA Non utilizzare acqua per pulire il motore. L'acqua potrebbe contaminare il sistema di carburante. Utilizzare un pennello o un panno asciutto per pulire il motore.

Questo motore è raffreddato ad aria. La presenza o detriti può restringere il flusso dell'aria e causare il surriscaldamento del motore, e ridurre le prestazioni e la durata del motore.

- Utilizzando una spazzola o un panno asciutto, rimuovere i detriti dalla griglia di aspirazione dell'aria (A).
- Tenere sempre puliti la tiranteria, le molle ed i comandi
- Tenere pulita anche l'area vicino alla marmitta da materiali infiammabili
- Accertarsi che le alette del radiatore dell'olio (C) siano prive di sporcizia e detriti.

Nel tempo, è possibile che si accumulino dei detriti nelle alette di raffreddamento del cilindro e causano il surriscaldamento del motore. Questi detriti possono essere osservati senza smontare parzialmente il motore. Per l'ispezione e la pulizia del sistema di raffreddamento ad aria, contattare un Centro di assistenza autorizzato Briggs & Stratton conformemente alle raccomandazioni della **Tabella di manutenzione**.

Smaltimento del pacco batteria agli ioni di litio



AVVERTENZA
Le sostanze chimiche contenute nelle batterie sono tossiche e corrosive.

Un incendio oppure un'esplosione possono provocare gravi ustioni o morte.

- Non bruciare o incenerire mai i pacchi batteria usati o scartati perché potrebbero esplodere. Bruciare i pacchi batteria provoca la formazione di materiali e fumi tossici.
- Non usare batterie schiacciate, cadute a terra o danneggiate.

È probabile che sia presente una piccola carica elettrica residua nei pacchi batteria usate e scartate, pertanto dovrebbero essere manipolati con cautela. Smaltire sempre i pacchi batteria usati o scartati in conformità con le leggi federali, statali e locali.

Sigillo RBRC (Rechargeable Battery Recycling Corporation)



RBRC è un'organizzazione di servizio pubblica non a scopo di lucro dedicata al riciclo di batterie ricaricabili usate. Per sapere dov'è il punto di raccolta più vicino, chiamare il numero verde 1-800-8-BATTERY o 1-877-2-RECYCLE. Per maggiori informazioni e per un elenco di ecocentri per il riciclo delle batterie, visitare il sito di RBRC all'indirizzo www.call2recycle.org.

Rimessaggio

Vedere Figura: 18



AVVERTENZA
Il carburante e i suoi vapori sono estremamente infiammabili ed esplosivi.

Un incendio oppure un'esplosione possono provocare gravi ustioni o morte.

Scossa elettrica

Immazzinaggio del dispositivo con il combustibile nel serbatoio

- Tenere sempre lontano da fornaci, stufe, scaldabagni o altri apparecchi che hanno fiamma pilota o altre fonti di ignizione perché potrebbero accendere i vapori del carburante.

Immazzinaggio del pacco batteria

- Conservare il pacco batteria e il caricabatterie all'asciutto. Non esporre il pacco batteria o il caricabatterie a pioggia o umido.

NOTA Mettere in rimessaggio il motore a livello (normale posizione operativa). Se, durante il rimessaggio, il motore viene capovolto, il serbatoio del carburante deve essere vuoto e il lato della candela deve essere verso l'alto. Se il serbatoio del carburante non è vuoto e il motore viene capovolto in qualunque altra direzione, può essere difficile l'avviamento a causa di contaminazione di olio o carburante nel filtro dell'aria e/o nella candela.

Impianto di alimentazione

Se conservato per oltre 30 giorni, il carburante può scadere. Il carburante scaduto fa sì che si formino depositi acidi e gommosi nell'impianto di alimentazione o su parti essenziali del carburatore. Per mantenere fresco il carburante usare il **trattamento stabilizzante per carburante formula avanzata Briggs & Stratton**, in vendita presso i rivenditori di ricambi originali Briggs & Stratton.

Non è necessario scaricare il carburante dal motore se viene aggiunto uno stabilizzante secondo le istruzioni. Far girare il motore per due (2) minuti per far circolare lo stabilizzante in tutto l'impianto carburante prima dello stoccaggio.

Se la benzina contenuta nel motore non è stata trattata con uno stabilizzante, deve essere scaricata in un contenitore approvato. Far andare il motore finché non si arresta per mancanza di carburante. Si consiglia l'uso di uno stabilizzante nel contenitore per mantenere la freschezza.

Pacco batteria e caricabatterie

Quando non è in uso, scollegare il caricabatterie e conservarlo in un luogo fresco e asciutto. L'umidità può provocare la corrosione dei terminali e dei contatti elettrici. In caso di conservazione prolungata ad alte temperature (49 °C/120 °F), si possono riscontrare danni permanenti sul pacco batteria. Controllare i terminali e i contatti elettrici sul pacco batteria e il caricabatterie. Passare con un panno o pulire con aria compressa.

Dopo il rimessaggio, potrebbe essere necessaria una normale ricarica. Per controllare il livello di carica disponibile, premere il pulsante Battery Fuel Gauge (E, Figura 18) e se necessario ricaricare. Consultare la sezione **Indicatore livello di batteria**.

Individuazione e correzione dei problemi

Per assistenza, contattare il rivenditore locale o visitare BRIGGSandSTRATTON.com o chiamare **1-800-233-3723** (negli USA).

Specifiche

Modello: 100000	
Cilindrata	9.93 ci (163 cc)
Alesaggio	2.688 in (68,28 mm)
Corsa	1.75 in (44,45 mm)
Capacità olio	15 oz (.44 L)
Distanza elettrodo candele	.030 in (.76 mm)
Coppia di serraggio candela	180 lb-in (20 Nm)
Intraferro indotto	.006 - .014 in (.15 - .36 mm)
Gioco punteria valvola di aspirazione	.004 - .008 in (.10 - .20 mm)
Gioco punteria valvola di scarico	.004 - .008 in (.10 - .20 mm)

Batteria agli ioni di litio	
Pacco batteria agli ioni di litio	10.8 V (10,8 V)
Minuti di ricarica	60
Corrente di ricarica	2 AMP (2 AMP)
Ingresso AC del caricabatterie (variabile)	90 - 240 V
Temperatura operativa	32 - 113° F (0 - 45° C)

La potenza del motore diminuisce del 3,5% ogni 300 metri (1.000 piedi) sul livello del mare e dell'1% ogni 5,6 °C (10 °F) al di sopra di 25 °C (77 °F). Il motore funzionerà in modo soddisfacente ad un'angolazione massima di 15°. Fare riferimento al Manuale dell'operatore dell'attrezzatura per i limiti di funzionamento in sicurezza sui tratti in pendenza.

Pezzi di ricambio - Modello: 100000	
Ricambio	Codice
Filtro dell'aria (vedi Figura 17)	593260
Prefiltro, filtro dell'aria (vedi Figura 17)	594055
Olio - SAE 30	100005
Advanced Formula Fuel Treatment and Stabilizer	100117, 100120
Candela con resistore	594056
Chiave per candele	19576
Tester di scintilla	19368
Pacco batteria agli ioni di litio (USA/Canada)	593559
Pacco batteria agli ioni di litio (EU/UK/AU)	593560
Caricabatterie agli ioni di litio (USA/Canada)	593561
Caricabatterie agli ioni di litio (EU)	593562
Caricabatterie agli ioni di litio (UK)	593576
Caricabatterie agli ioni di litio (AU)	594501

Si consiglia di contattare un rivenditore autorizzato Briggs & Stratton per tutte le operazioni di assistenza e manutenzione del motore e dei relativi componenti.

Potenza nominale: La potenza nominale lorda per i singoli modelli di motore a benzina è etichettata in conformità con lo standard Small Engine Power & Torque Rating Procedure codice J1940 di SAE (Society of Automotive Engineers) ed è classificata conformemente a SAE J1995. I valori di coppia sono calcolati a 2600 RPM per i motori con la dicitura "rpm" in etichetta e a 3060 RPM per tutti gli altri motori; i valori di potenza in cavalli sono calcolati a 3600 RPM. Le curve di potenza lorda possono essere visualizzate sul sito www.BRIGGSandSTRATTON.COM. I valori di potenza netti sono ricavati con marmitta e filtro dell'aria installati mentre i valori di potenza lordi sono ricavati senza questi accessori. La potenza lorda reale del motore sarà superiore a quella netta ed è influenzata, fra altri fattori, da condizioni operative ambientali e variabilità da motore a motore. Data la vasta gamma di prodotti su cui sono installati i motori, il motore a benzina potrebbe non sviluppare la potenza lorda nominale quando usato su una data apparecchiatura. La differenza è dovuta a diversi fattori compreso, ma non esclusivamente, a varietà dei componenti del motore (filtro dell'aria, marmitta, carica, raffreddamento, carburatore, pompa del carburante, ecc.), restrizioni applicative, condizioni operative ambientali (temperatura, umidità, altitudine) e variabilità da motore a motore. A causa di limitazioni alla produzione e di capacità, Briggs & Stratton potrà sostituire questo motore di serie con un motore di potenza nominale superiore.

Garanzia

Garanzia per il motore Briggs & Stratton

Valida a partire da gennaio 2016

Garanzia limitata

Briggs & Stratton garantisce che, durante il periodo di garanzia specificato di seguito, provvederà alla riparazione o alla sostituzione gratuita di parti che presentino difetti di materiale o di lavorazione o entrambi. Tutte le spese di trasporto del prodotto destinato alla riparazione o alla sostituzione coperte dalla presente garanzia sono a carico dell'acquirente. La presente garanzia risulta valida per il periodo di tempo indicato nel presente documento ed è soggetta alle condizioni indicate di seguito. Per assistenza in garanzia, rivolgersi al Centro di Assistenza Autorizzato più vicino che si può trovare nel sito www.BriggsandStratton.com. L'acquirente dovrà contattare il centro di assistenza autorizzato e mettere a disposizione di quest'ultimo il prodotto per l'ispezione e la verifica.

Non viene fornita alcuna altra garanzia esplicita. Le garanzie implicite, comprese quelle di commerciabilità e adeguatezza ad uno scopo particolare, sono limitate al periodo di garanzia indicato di seguito o a quanto consentito dalla legge. La responsabilità per danni incidentali o consequenziali è esclusa nella misura prevista dalla legge. Alcuni stati o Paesi non consentono limiti alla durata della garanzia implicita e alcuni stati o Paesi non ammettono l'esclusione o la limitazione di danni incidentali o consequenziali, quindi la suddetta limitazione ed esclusione potrebbero non essere applicabili al singolo utente. La presente garanzia concede all'utente specifici diritti legali e lo stesso potrebbe avere altri diritti che variano da stato a stato o da Paese a Paese ⁴.

Termini di garanzia standard 1, 2

Marca / Tipo di prodotto	Uso privato	Uso commerciale
Vanguard™ ³	36 mesi	36 mesi
Commercial Turf Series™; Serie commerciale	24 mesi	24 mesi
Motori con manicotti in ghisa Dura-Boret™	24 mesi	12 mesi
Tutti gli altri motori Briggs & Stratton	24 mesi	3 mesi

¹ I presenti costituiscono i termini standard di garanzia, ma occasionalmente può essere prevista un'ulteriore copertura della garanzia, non determinata al momento della pubblicazione. Per un elenco completo dei termini di garanzia attuali applicati al proprio motore, visitare il sito Web.BRIGGSandSTRATTON.COM, oppure contattare il centro di assistenza autorizzato Briggs & Stratton.

² La garanzia non è applicabile ai motori o ai dispositivi utilizzati per fornire potenza e non come accessorio o ai generatori portatili usati a fini commerciali. I motori utilizzati per corse sportive o su veicoli commerciali o per noleggio non sono coperti dalla garanzia.

³ Vanguard installato sui generatori in standby: 2 anni per uso privato, nessuna garanzia per uso commerciale. Vanguard installato su veicoli utility: 2 anni per uso privato, 2 anni per uso commerciale. Vanguard a 3 cilindri con raffreddamento a liquido: consultare la politica di garanzia relativa ai motori 3/LC Briggs & Stratton.

⁴ In Australia - I nostri prodotti hanno garanzie che non possono essere escluse ai sensi della Australian Consumer Law. L'utente ha diritto alla sostituzione o al rimborso in caso di guasto grave e a un indennizzo per ogni altra perdita o danno ragionevolmente prevedibile. L'utente ha pertanto diritto alla riparazione o alla sostituzione della merce qualora questa non sia di qualità accettabile e il guasto non sia equiparabile a un guasto grave. Per l'assistenza in garanzia, trovare il centro di assistenza autorizzato più vicino usando il nostro strumento di ricerca concessionari sul sito web.BRIGGSandSTRATTON.com o chiamando il numero 1300 274 447 o inviando una e-mail a salesenquiries@briggsandstratton.com.au o scrivendo a Briggs & Stratton Australia Pty Ltd, 1 Moorebank Avenue, Moorebank, NSW, Australia, 2170.

Il periodo di garanzia decorre dalla data di acquisto originale del primo acquirente, sia esso un utente consumatore o professionale. Per "uso privato" si intende l'utilizzo effettuato da un acquirente al dettaglio presso la propria residenza. Per "uso commerciale" si intendono tutti gli altri tipi di utilizzo, compreso l'utilizzo a scopi commerciali, che generano reddito, o il noleggio. Dopo che un motore è stato utilizzato ad uso professionale, sarà sempre classificato come motore per uso professionale ai fini di questa polizza di garanzia.

Conservare la ricevuta di acquisto come prova. Se, al momento di richiesta di applicazione della garanzia, non si fornisce alcuna prova della data di acquisto originale del prodotto, il periodo di garanzia verrà definito in riferimento alla data di produzione. Ai fini dell'applicazione della garanzia, non è necessaria la registrazione del prodotto Briggs & Stratton.

Informazioni sulla garanzia

La presente garanzia copre esclusivamente i difetti del motore dovuti a difetti di materiale e/o lavorazione e non la sostituzione o il rimborso dell'attrezzatura sulla quale il motore può essere installato. La presente garanzia non copre la manutenzione di routine, le regolazioni, le correzioni o la normale usura. Inoltre, la presente garanzia non si applica in caso di alterazioni o modifiche del motore o in caso di rimozione o manomissione del numero di serie. La presente garanzia non copre danni al motore o problemi di performance causati da:

1. L'uso di pezzi non originali Briggs & Stratton;
2. Azionamento del motore con un olio lubrificante insufficiente, impuro o di grado scorretto;
3. L'uso di carburante impuro o vecchio, benzine formulate con un contenuto di etanolo superiore al 10% o l'uso di carburanti alternativi, come GPL o gas naturale su motori che non erano originariamente progettati/fabbricati da Briggs & Stratton per lavorare con simili carburanti;
4. Sporcizia penetrata all'interno del motore a causa di manutenzione e rimontaggio non corretti del filtro dell'aria;
5. L'urto contro un oggetto solido da parte della lama di taglio di una falciatrice rotativa, adattatori delle lame, giranti o altri dispositivi accoppiati all'albero motore allentati o installati scorrettamente oppure a causa di un'eccessiva tensione della cinghia trapezoidale;
6. Parti combinate o gruppi quali frizioni, trasmissioni, attrezzature di controllo, ecc., non forniti da Briggs & Stratton;
7. Surriscaldamento causato da residui d'erba, sporcizia e detriti o nidi di roditori che tappano o intasano le alette di raffreddamento o l'area del volano o dall'azionamento del motore senza ventilazione sufficiente;
8. Vibrazioni eccessive causate da velocità eccessiva, montaggio del motore allentato, lame di taglio o giranti allentate o sbilanciate o accoppiamento improprio dei componenti dell'attrezzatura sull'albero motore;
9. Uso improprio, assenza di manutenzione di routine, spedizione, manipolazione o magazzino dell'attrezzatura o installazione scorretta del motore.

L'assistenza in garanzia è disponibile esclusivamente presso i rivenditori Briggs & Stratton autorizzati. Trovate il Centro di assistenza autorizzato più vicino sulla mappa all'indirizzo BRIGGSandSTRATTON.COM o chiamate il 1-800-233-3723 (negli USA).

80004537 (Rev.B)

Deze handleiding bevat veiligheidsinformatie om u bewust te maken van de gevaren en risico's die verband houden met motoren, evenals hoe deze te voorkomen. Daarnaast leest u in deze handleiding hoe u de motor op de juiste manier gebruikt en onderhoudt. Omdat Briggs & Stratton niet noodzakelijkerwijs weet welke machine deze motor aandrijft, is het belangrijk dat u deze instructies en die van de machine die deze motor aandrijft leest en begrijpt. **Bewaar deze originele instructies voor toekomstig gebruik.**

OPMERKING: De afbeeldingen en illustraties in deze handleiding zijn uitsluitend bedoeld als referentie en kunnen afwijken van uw eigen model. Neem bij vragen contact op met uw dealer.

Noteer ten behoeve van vervangingsonderdelen of technische ondersteuning hieronder het motormodel, het type en de codenummers, evenals de aanschafdatum. Deze nummers staan op uw motor (zie het deel **Kenmerken en bedieningsfuncties**).

Aankoopdatum	
Motormodel - Type - Uitrusting	
Serienummer motor	

Zoek de 2D-streepjescode die op sommige motoren staat. Wanneer u deze code met een voor 2D geschikt apparaat scant, wordt de website geopend waar u ondersteuningsinformatie voor dit product vindt. Daarbij kunnen er kosten voor data worden aangerekend. In sommige landen kan de online ondersteuningsinformatie niet beschikbaar zijn.



Recyclingsinformatie

		Alle verpakkingen, gebruikte olie en batterijen moeten worden gerecycled conform de geldende overheidsvoorschriften.
--	--	--

Veiligheid van de gebruiker

BELANGRIJKE VEILIGHEIDSinSTRUCTIES

Bewaar deze instructies voor later gebruik.

Veiligheidssymbool en signaalwoorden

Het veiligheidssymbool wordt gebruikt om veiligheidsinformatie aan te duiden over gevaren die kunnen leiden tot lichamelijk letsel. Een signaalwoord (GEVAAR, WAARSCHUWING of VOORZICHTIG) wordt samen met het veiligheidssymbool gebruikt om te wijzen op de waarschijnlijkheid en de mogelijke ernst van het letsel. Ook kan een gevarensymbool worden gebruikt om het soort gevaar aan te duiden.

GEVAAR duidt op een gevaar dat, indien het niet wordt voorkomen, **zal resulteren in de dood of ernstig letsel.**

WAARSCHUWING duidt op een gevaar dat, indien het niet wordt voorkomen, **kan resulteren in de dood of ernstig letsel.**

VOORZICHTIG duidt op een gevaar dat, indien het niet wordt voorkomen, **kan resulteren in licht of matig letsel.**

OPGEPAST duidt op een situatie die **kan resulteren in schade aan het product.**

Gevarensymbolen en hun betekenis

Symbool	Betekenis	Symbool	Betekenis
	Veiligheidsinformatie over gevaren die kunnen leiden tot letsel.		Zorg dat u de gebruiksaanwijzing hebt gelezen en begrepen voordat u de eenheid bedient of onderhoud aan de eenheid uitvoert.
	Brandgevaar		Explosiegevaar.
	Gevaar voor schokken		Gevaar voor giftige dampen
	Gevaar voor hete oppervlakken		Gevaar voor geluid - oorbescherming aanbevolen bij langdurige blootstelling.
	Gevaar voor weggeworpen onderwerpen - Draag oogbescherming.		Explosiegevaar.
	Gevaar voor bevroering		Gevaar voor terugslag
	Gevaar voor amputatie - bewegende onderdelen		Gevaar voor chemicaliën
	Gevaar voor thermische warmte		Corrosief

Veiligheidsmeldingen



WAARSCHUWING

Bepaalde onderdelen van dit product en de bijbehorende hulpstukken bevatten chemische stoffen waarvan bij de staat Californië bekend is dat ze kanker, geboortefwijkingen en andere voortplantingsrisico's veroorzaken. Was uw handen na het werken met de accu.



WAARSCHUWING

De motoruitlaatgassen van dit product bevatten chemicaliën waarvan bij de staat Californië bekend is dat deze kanker, geboortefwijkingen of andere nadelige effecten op de voortplanting veroorzaken.



WAARSCHUWING

De motoren van Briggs & Stratton zijn niet bedoeld voor en mogen niet worden gebruikt voor de aandrijving van: funkarts, go-karts, kinder-, vrijetijds- of terreinvoertuigen (ATV's), motorfietsen, hovercrafts, luchtvaartproducten of voertuigen die worden gebruikt bij wedstrijden die niet zijn goedgekeurd door Briggs & Stratton. Ga voor meer informatie over producten voor racewedstrijden naar www.briggsracing.com. Neem bij gebruik met voertuigen voor openbare voorzieningen en buggy's contact op met Briggs & Stratton Engine Application Center, 1-866-927-3349. Verkeerd gebruik van motoren kan leiden tot ernstig of zelfs fataal letsel.

OPGEPAST

Deze motor werd door Briggs & Stratton zonder olie verzonden. Voordat u de motor start, moet u de motor met olie vullen volgens de instructies in deze handleiding. Als u de motor zonder olie start, raakt deze onherstelbaar beschadigd. Dit valt niet onder de garantie.



Brandstof en brandstofdampen zijn uiterst brandbaar en explosief.

Brand of explosie kunnen ernstige brandwonden of fataal letsel veroorzaken.

Bij het bijvullen van brandstof

- Schakel de motor uit en laat de motor ten minste gedurende 2 minuten afkoelen voordat u de benzinedop verwijdert.
- Vul de brandstoftank buiten of in een goed geventileerde ruimte.
- Vul de brandstoftank niet te veel. Vul de brandstoftank niet tot boven de onderkant van de hals, zodat de brandstof kan uitzetten
- Houd de brandstof uit de buurt van vonken, open vlammen, waakvlammen, hitte en andere ontstekingsbronnen.
- Controleer brandstofleidingen, tank, vuldop en koppelingen regelmatig op barsten of lekken. Vervang deze indien nodig.
- Wanneer er brandstof wordt gemorst, moet u wachten totdat deze is verdampt voordat u de motor start.

Bij het starten van motor

- Zorg dat de bougie, de geluiddemper, de benzinedop en het luchtfilter (indien aanwezig) op hun plaats zijn en goed vastzitten.
- Probeer de motor niet te starten terwijl de bougie verwijderd is.
- Als de motor verzuipt, zet de choke (indien aanwezig) in de stand OPEN/DRAAIEN, zet de gashendel (indien aanwezig) in de stand SNEL en start de motor totdat deze aanslaat.

Bij het gebruik van de machine

- Kantel de motor of machine NIET tot een hoek die veroorzaakt dat brandstof gemorst wordt.
- Choke de carburateur niet om de motor te stoppen.
- De motor mag nooit worden gestart of mag niet draaien als de luchtfiltereenheid (indien aanwezig) of het luchtfilter (indien aanwezig) is verwijderd.

Bij olie verversen

- Als u de olie uit de bovenste olievulbuis aftapt, moet de brandstoftank leeg zijn, anders kan er brandstof lekken, wat kan leiden tot brand of een explosie.

Wanneer de eenheid voor onderhoud wordt gekanteld

- Wanneer er onderhoud wordt uitgevoerd waarvoor de eenheid moet worden gekanteld, dient de brandstoftank leeg te zijn, anders kan er brandstof uitlekken wat kan leiden tot brand en explosie.

Bij het transporteren van de machine

- Transporteer de machine met LEGE brandstoftank of met de benzinekraan in de stand "OFF" (= uit).

Bij het opslaan van brandstof of de machine met brandstof in de tank

- Niet opslaan in de buurt van ovens, kachels, waterverwarmers of andere toestellen met waakvlammen of andere ontstekingsbronnen omdat deze benzinedampen kunnen ontsteken.



Wanneer de motor wordt gestart ontstaan er vonken.

Vonken kunnen brandbare gassen ontsteken die zich in de buurt bevinden.

Explosie en brand kunnen het resultaat zijn.

- Bij lekkage van aardgas of LPG in de nabijheid mag u de motor niet starten.
- Gebruik geen onder druk staande startvloeistoffen omdat de dampen brandbaar zijn.



GEVAAR VAN GIFTIG GAS. Motoruitlaatgassen bevatten koolmonoxide, een giftig gas dat u binnen enkele minuten doodt. U kunt het NIET zien, ruiken of proeven. Ook al ruikt u de uitlaatgassen niet, u kunt toch zijn blootgesteld aan koolmonoxide. Als u zich tijdens het gebruik van dit product misselijk, duizelig of zwak begint te voelen, schakel het product dan uit en ga ONMIDDELIJK de frisse lucht in. Raadpleeg een arts. Het kan zijn dat u koolmonoxidevergiftiging heeft.

- Gebruik dit product ALLEEN buiten, ver uit de buurt van vensters, deuren en ventilatieopeningen om te voorkomen dat zich koolmonoxidegas verzamelt en naar gebruikte ruimten wordt gezogen.
- Plaats koolmonoxidemelders met batterijen of melders op netvoeding met reservebatterij volgens de instructies van de fabrikant. Rookmelders kunnen geen koolmonoxide detecteren.
- Gebruik dit product NIET in huizen, garages, kelders, kruipruimten, schuurtjes of andere gedeeltelijk afgesloten ruimten, ook niet met gebruik van ventilatoren of met geopende deuren en of ramen als ventilatie. In deze ruimten kan snel koolmonoxide worden gevormd en dit kan uren blijven hangen, zelfs als het product al is uitgeschakeld
- Plaats dit product ALTIJD met de wind mee en richt de motoruitlaat altijd weg van gebruikte ruimtes.



Handen, voeten, haar, kleren, of accessoires kunnen in aanraking komen met en verstrikt raken in draaiende onderdelen.

Dat kan amputatie of ernstige scheurwonden tot gevolg hebben.

- Gebruik de machine met alle afschermingen op hun plaats.
- Houd handen en voeten weg van draaiende onderdelen.
- Bind lang haar vast en verwijder sieraden.
- Draag GEEN loszittende kleding, hangende koorden of zaken die verstrikt kunnen raken.



Draaiende motoren produceren warmte. Motoronderdelen, vooral geluiddempers, worden zeer heet.

Contact kan leiden tot zware brandwonden.

Brandbaar vuil, zoals bladeren, gras en hout, kan in brand vliegen.

- Laat de geluiddemper, de motorcilinder en de koelribben afkoelen voordat u ze aanraakt.
- Verwijder brandbare stoffen die zich in en rondom de geluiddemper en cilinder hebben opgehoopt.
- Overeenkomstig de California Public Resource Code Section 4442 is het verboden de motor te gebruiken in of in de buurt van bos-, kreupelhout- of grasgebied tenzij het uitlaatsysteem is uitgerust met een vonkenvanger, zoals gedefinieerd in Section 4442, die in goede staat wordt gehouden. In andere deelstaten of landen gelden mogelijk vergelijkbare wetten. Neem contact op met de oorspronkelijke fabrikant, detailhandelaar of dealer voor een vonkenvanger die ontworpen is voor het uitlaatsysteem dat op uw machine is geïnstalleerd.



Onbedoelde vonkvorming kan resulteren in brand of een elektrische schok.

Onbedoeld starten kan leiden tot beknelling, amputatie of scheurwonden.

Brandgevaar

Vóór het uitvoeren van afstellingen of reparaties:

- Maak de bougiekabel los en houd de kabel op veilige afstand van de ontstekingsbougie.
- Verwijder het accupack uit de houder op de motor. Het accupack kan in sommige gevallen werken als de sleutel van het apparaat.
- Gebruik alleen correct gereedschap.
- Verander niets aan reguleerveren, verbindingsslangen of andere onderdelen om het motortoerental te verhogen.
- Vervangende onderdelen moeten identiek zijn aan en op dezelfde positie worden geïnstalleerd als de originele onderdelen. Andere onderdelen zullen minder goed werken, kunnen het apparaat beschadigen en kunnen letsel veroorzaken.
- Sla niet met een hamer of hard voorwerp tegen het vliegwiel omdat het vliegwiel anders later uit elkaar kan barsten tijdens bedrijf.

Bij het testen op vonkvorming

- Gebruik een goedgekeurde bougie tester.
- Controleer niet op vonkvorming wanneer de bougie verwijderd is.



Tijdens het bedrijf

- Houd het accupack en de acculader droog. Stel het accupack niet bloot aan regen of natte omstandigheden.
- Voorkom, om de kans op elektrische schokken te vermijden, dat er water in het wisselstroomstopcontact komt.
- Voorkom kortsluiting; breng geen voorwerpen aan tussen de accucontacten.

Bij het opladen van het accupack

- Laad Briggs en Stratton accupacks alleen op met de Briggs en Stratton acculader.
- Gebruik de Briggs en Stratton acculader niet voor het opladen van generieke accu's.
- Houd het accupack en de acculader droog. Stel het accupack of de lader niet bloot aan regen of natte omstandigheden.
- Verklein de kans op schade aan de stekker en het snoer en trek bij het losnemen van de lader aan de stekker, niet aan het snoer.
- Gebruik de oplader niet als het snoer of de stekker is beschadigd. Het voedings snoer kan niet worden vervangen. Als het snoer beschadigd is moet de oplader direct worden vervangen.
- Gebruik de oplader niet als deze een harde klap te verduren heeft gehad, is gevallen of op een andere manier beschadigd is. Als de lader beschadigd is moet deze worden vervangen. De lader kan niet worden gerepareerd.
- Demonteer de oplader niet en probeer de oplader niet te repareren.
- Trek, om de kans op schokken te voorkomen, de lader uit het stopcontact voordat u deze reinigt.
- Voorkom kortsluiting; breng geen voorwerpen aan tussen de accucontacten.
- De oplader is niet bedoeld voor gebruik door personen (inclusief kinderen) met verminderde lichamelijke, zintuiglijke of mentale vermogens, of gebrek aan ervaring en kennis, tenzij zij onder toezicht staan of instructies hebben gekregen over het gebruik van het apparaat van een persoon die verantwoordelijk is voor hun veiligheid.
- Kinderen dienen onder toezicht te staan zodat ze niet met de oplader gaan spelen.

Verlengsnoer

- Een verlengsnoer mag niet worden gebruikt tenzij absoluut noodzakelijk. Het gebruik van een ongeschikt verlengsnoer kan brand en elektrische schokken veroorzaken. Als een verlengsnoer moet worden gebruikt, controleer dan dat; a. de pennen op de stekker van verlengsnoer van dezelfde/hetzelfde aantal, grootte en vorm zijn als die van de stekker van de lader, b. het verlengsnoer goed is aangesloten en in goede elektrische staat is, en c. de diameter van de draad minimaal 1,3 mm is om geschikt te zijn voor het AC-ampèrage van de lader.

Opslaan van het accupack

- Houd het accupack en de acculader droog. Stel het accupack of de lader niet bloot aan regen of natte omstandigheden.

Vóór het uitvoeren van afstellingen of reparaties:

- Verwijder het accupack uit de houder op de motor.



- Verhit of verbrand oude of weggegooid accupacks nooit, want ze kunnen exploderen. Bij het verbranden van accupacks komen giftige dampen en materialen vrij.
- Gebruik geen accu's die gevallen zijn of op een andere wijze beschadigd zijn.

Kenmerken en bedieningselementen

Bedieningselementen van de motor

Vergelijk de illustratie (afbeelding: 1, 2, 3, 4) met uw motor om zelf vertrouwd te maken met de plaats van de diverse functies en bedieningselementen.

- A. Motoridentificatienummers **Model - Type - Code**
- B. Bougie
- C. Demper, demperbescherming (indien aanwezig), vonkenvanger (indien aanwezig)

- D. Elektrische starter
- E. Peilstok
- F. Lithium-ion accupack
- G. Luchtinlaatrooster
- H. Brandstoftank en -dop
- I. Luchtfilter
- J. Gashendel (indien aanwezig)
- K. Accuoplader

Machinebedieningssymbolen en hun betekenis

Symbol	Betekenis	Symbol	Betekenis
	Motoroerental - SNEL		Motoroerental - LANGZAAM
	Motoroerental - STOP		AAN - UIT
	Motor starten - choke AAN		Motor starten - choke UIT
	Brandstof		

Accugebruikssymbolen en hun betekenis

Symbol	Betekenis	Symbol	Betekenis
	Volt		Ampère
	Dubbel geïsoleerd		Wisselstroom
	Gelijkstroom		Underwriters Laboratories, Inc. US & Canada Listed Product
	Underwriters Laboratories, Inc. Registered Product		Hertz
	Naar behoren recycleren van accu's		
			Opladen van een accupack

Symbool	Betekenis	Symbool	Betekenis
			Verwijderen sleutel/accupack

Gebruik

Aanbevelingen voor olie

Oliecapaciteit: Zie het deel *Specificaties*.

Voor de beste prestatie raden wij het gebruik van Briggs & Stratton Warranty Certifiedoliesoorten aan. U kunt ook andere hoogwaardige soorten reinigingsolie gebruiken, als deze geschikt zijn voor SF, SG, SH, SJ of hoger. Gebruik geen speciale additieven.

De buitentemperaturen bepalen de juiste olieviscositeit voor de motor. Bepaal met behulp van de tabel de beste viscositeit voor het verwachte buitentemperatuurbereik.

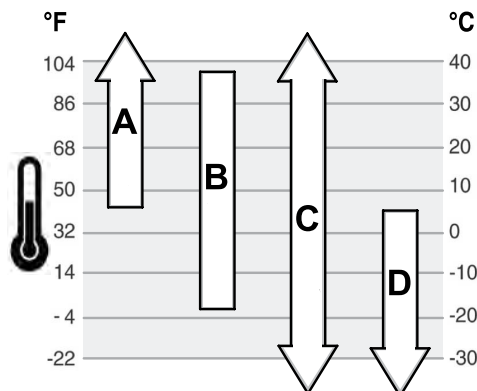

A	SAE 30 - Onder 4°C (40°F) zal leidt gebruik van SAE 30 tot problemen bij het starten.
B	10W-30 - Boven 27°C (80°F) kan het gebruik van 10W-30 leiden tot een hoger oliegebruik. Controleer het oliepeil vaker.
C	Synthetisch 5W-30
D	5W-30

Oliepeil controleren

Zie Afbeelding: 5

Voordat de olie bijgevuld of gecontroleerd wordt

- Zorg ervoor dat de motor waterpas staat.
 - Reinig het gebied rond de olievlopening.
1. Verwijder de peilstok (A, Afbeelding 5) en veeg deze met een schone doek af.
 2. Plaats de peilstok en draai deze vast (A, Afbeelding 5).
 3. Verwijder de peilstok en lees het oliepeil af. Het oliepeil is juist als het bovenaan de indicator voor vol (B, Afbeelding 5) op de peilstok staat.
 4. Als het oliepeil laag is, voeg dan langzaam olie toe via de olievlopening (C, Afbeelding 5). **Voeg niet te veel brandstof toe.** Wacht na het bijvullen één minuut en controleer het oliepeil dan nogmaals.
 5. Plaats de peilstok terug en draai deze vast (A, Afbeelding 5).

Oliepeilcontrolesysteem (indien aanwezig)

Sommige motoren zijn voorzien van een oliepeilsensor. Als het oliepeil laag is, activeert de sensor een waarschuwingslampje of wordt de motor uitgeschakeld. Schakel de motor uit en voer deze stappen uit voordat u de motor weer start.

- Zorg ervoor dat de motor waterpas staat.
- Controleer het oliepeil. Zie het deel *Oliepeil controleren*.
- Als het oliepeil laag is, moet u de juiste hoeveelheid olie toevoegen. Start de motor en controleer of het waarschuwingslampje (indien aanwezig) niet is geactiveerd.
- Als het oliepeil niet laag is, start de motor niet. Raadpleeg een erkende Briggs & Stratton-dealer voor instructies over de afstelling voor grote hoogtes.

Aanbevolen brandstof

De brandstof moet aan deze eisen voldoen:

- Schone, verse, loodvrije benzine.
- Minimaal 87 octaan/87 AKI (91 RON). Zie hieronder voor gebruik op grote hoogte.
- Benzine met tot 10% ethanol (gasahol) is toegestaan.

OPGEPAST Gebruik geen benzine die niet is goedgekeurd zoals E15 en E85. Meng geen olie in de benzine en pas de motor niet aan voor alternatieve brandstoffen. Het gebruik van niet-goedgekeurde brandstoffen zal schade veroorzaken aan onderdelen van de motor. Dit wordt niet gedekt door de garantie.

Voeg een brandstofstabilisator aan de brandstof toe om het brandstofsysteem tegen gromvorming te beschermen. Zie *Opslag*. Niet alle brandstoffen zijn gelijk. Verander bij start- of prestatieproblemen van tankstation of merk. Deze motor is gecertificeerd om op benzine te lopen. Het emissieregelsysteem voor deze motor is EM (Engine Modifications).

Grote hoogte

Op hoogtes van meer dan 1.524 meter (5.000 voet) is benzine met minimaal 85 octaan/85 AKI (89 RON) toegestaan.

Motoren met carburateur moeten worden afgesteld om hun prestaties te behouden. Gebruik zonder deze afstelling veroorzaakt slechtere prestaties, een hoger brandstofverbruik en toegenomen emissies. Raadpleeg een erkende Briggs & Stratton-dealer voor instructies over de afstelling voor grote hoogtes. Het gebruik van de motor op hoogtes van minder dan 762 meter met de set voor grote hoogtes wordt niet aanbevolen.

Motoren met elektronische brandstofinjectie (EFI) hoeven niet voor grote hoogtes te worden afgesteld.

Brandstof bijvullen

Zie Afbeelding 6

WAARSCHUWING
Brandstof en brandstofdampen zijn uiterst brandbaar en explosief.
Brand of explosie kan ernstige brandwonden of de dood veroorzaken.

Bij het bijvullen van brandstof

- Schakel de motor uit en laat de motor ten minste gedurende 2 minuten afkoelen voordat u de benzinedop verwijderd.
- Vul de brandstoftank buiten of in een goed geventileerde ruimte.
- Vul de brandstoftank niet te veel. Vul de brandstoftank niet tot boven de onderkant van de hals, zodat de brandstof kan uitzetten
- Houd de brandstof uit de buurt van vonken, open vlammen, waakvlammen, hitte en andere ontstekingsbronnen.
- Controleer brandstofleidingen, tank, vuldop en koppelingen regelmatig op barsten of lekken. Vervang deze, indien noodzakelijk
- Indien brandstof wordt gemorst, dient u te wachten tot deze verdampt is voordat u de motor start.

1. Reinig het gebied rond de tankdop. Verwijder de tankdop.
2. Vul de brandstoftank (A, Afbeelding 6) met brandstof. Vul de brandstoftank niet tot boven de onderkant van de nek zodat de brandstof kan uitzetten.
3. Draai de tankdop weer vast.

Opladen van een accupack

Zie afbeelding: 7 8

WAARSCHUWING
Oneigenlijk gebruik van de accu en de lader kan leiden tot elektrische schokken of brand.

Bij het opladen van het accupack

- Laad Briggs en Stratton accupacks alleen op met de Briggs en Stratton acculader.
- Gebruik de Briggs & Stratton acculader niet voor het opladen van andere soorten accu's.
- Houd het accupack en de acculader droog. Stel het accupack of de lader niet bloot aan regen of natte omstandigheden.
- Verklein de kans op schade aan de stekker en het snoer en trek bij het losnemen van de lader aan de stekker, niet aan het snoer.

- Een verlengsnoer mag niet worden gebruikt tenzij absoluut noodzakelijk. Het gebruik van een ongeschikt verlengsnoer kan brand en elektrische schokken veroorzaken. Als een verlengsnoer moet worden gebruikt, controleer dan of:
 - de pennen op de stekker van verlengsnoer van dezelfde/hetzelfde aantal, grootte en vorm zijn als die van de stekker van de lader;
 - het verlengsnoer goed is aangesloten en in goede elektrische staat is;
 - de diameter van de draad minimaal 1,3 mm is om geschikt te zijn voor het AC-ampère van de lader.
- Gebruik de oplader niet als het snoer of de stekker is beschadigd. Het voedings snoer kan niet worden vervangen. Als het snoer beschadigd is moet de oplader direct worden vervangen.
- Gebruik de oplader niet als deze een harde klap te verduren heeft gehad, is gevallen of op een andere manier beschadigd is. Als de lader beschadigd is moet deze worden vervangen. De lader kan niet worden gerepareerd.
- Demonteer de oplader niet en probeer de oplader niet te repareren.
- Trek, om de kans op schokken te voorkomen, de lader uit het stopcontact voordat u deze reinigt.
- Voorkom kortsluiting; breng geen voorwerpen aan tussen de accucontacten.
- De oplader is niet bedoeld voor gebruik door personen (inclusief kinderen) met verminderde lichamelijke, zintuiglijke of mentale vermogens, of gebrek aan ervaring en kennis, tenzij zij onder toezicht staan of instructies hebben gekregen over het gebruik van het apparaat van een persoon die verantwoordelijk is voor hun veiligheid.
- Kinderen dienen onder toezicht te staan zodat ze niet met de oplader gaan spelen.

Wanneer moet het accupack worden opgeladen

Eerste keer - het lithium-ion accupack is voor het verzenden gedeeltelijk opgeladen. Om de lading te behouden en ter voorkoming van schade bij opslag is het accupack geprogrammeerd om in een "slaapstand" te gaan. Het snel opladen gedurende ongeveer tien (10) seconden is nodig om de accu te "wakken". Laat het accupack in de lader tot het volledig is opgeladen. Zie voor het laden van het accupack het deel **Opladen van het accupack** hieronder.

Zoals nodig - Druk op de knop Accutest (E, afbeelding 7) en laad de accu indien nodig op. Zie het deel **Accutest**.

Opladen van het accupack

- Sluit de acculader (F, afbeelding 8) aan op een stopcontact.



WAARSCHUWING

Houd het accupack en de acculader droog. Stel het accupack of de lader niet bloot aan regen of natte omstandigheden.

- Schuif het accupack (G, afbeelding 8) stevig in laadopening (F). Als de rode oplaadlamp niet gaat branden neemt u het accupack uit en steekt u het opnieuw in. Zorg ervoor dat het accupack stevig in de laadopening zit.
 - Het rode lampje (A, afbeelding 7) geeft aan dat het accupack normaal wordt opgeladen.
 - Het groene lampje (B) geeft aan dat het accupack volledig is opgeladen.
 - Een knipperend rood lampje (C) geeft aan dat het accupack te heet of te koud is en niet opgeladen kan worden. Laat het accupack aangesloten; als een normale bedrijfstemperatuur is bereikt zal het opladen automatisch starten. Zie het deel **Specificaties** voor de normale bedrijfstemperatuur.
 - Knipperende rode/groene lampjes (D) geven aan dat het accupack niet kan worden opgeladen en dat het moet worden vervangen.
- Vanuit de "slaapstand" zal de batterij in ongeveer tien (10) seconden wakker worden.
- Een volledig ontladen accupack wordt on ongeveer een (1) uur volledig opgeladen. Het accupack blijft volledig opgeladen als het in de oplader blijft zitten.
- Als het groen lampje aangeeft dat het accupack volledig is opgeladen kan het accupack uit de oplader worden genomen.
- Controleer de lading door op de accutestkop te drukken (E, afbeelding 7).
- Trek de lader uit het stopcontact als deze niet gebruikt wordt.

Accutestknop

Controleer de lading door op de accutestkop te drukken (E, afbeelding 7). De displaylampjes (H) geven bij benadering de resterende lading van het accupack aan.

Displaylampjes	Beschikbare lading
Vier lampjes	78% tot 100%
Drie lampjes	55% tot 77%
Twee lampjes	33% tot 54%

Displaylampjes	Beschikbare lading
Eén lampje	10% tot 32%
Knipperend lampje	Minder dan 10%

De motor starten en stoppen

Zie afbeelding: 9, 10, 11

De motor starten



WAARSCHUWING

Brandstof en brandstofdampen zijn uiterst brandbaar en explosief.

Brand of explosie kunnen ernstige brandwonden of de dood veroorzaken.

Bij het starten van motor

- Zorg dat de bougie, de geluiddemper, de benzinedop en het luchtfilter (indien aanwezig) op hun plaats zijn en goed vastzitten.
- Probeer de motor niet te starten terwijl de bougie verwijderd is.
- Als de motor verzuipt, zet de choke (indien aanwezig) in de stand OPEN/DRAAIEN, zet de gashendel (indien aanwezig) in de stand SNEL en start de motor totdat deze aanslaat.



WAARSCHUWING

Oneigenlijk gebruik van de accu en de lader kan leiden tot elektrische schokken of brand.

Tijdens het bedrijf

- Houd het accupack en de acculader droog. Stel het accupack niet bloot aan regen of natte omstandigheden.
- Voorkom, om de kans op elektrische schokken te vermijden, dat er water in het wisselstroomstopcontact komt.
- Voorkom kortsluiting; breng geen voorwerpen aan tussen de accucontacten.



WAARSCHUWING

GEVAAR VAN GIFTIG GAS. Motoruitlaatgassen bevatten koolmonoxide, een giftig gas dat u binnen enkele minuten doodt. U kunt het NIET zien, ruiken of proeven. Ook al ruikt u de uitlaatgassen niet, u kunt toch zijn blootgesteld aan koolmonoxide. Als u zich tijdens het gebruik van dit product misselijk, duizelig of zwak begint te voelen, schakel het product dan uit en ga ONMIDDELIJK de frisse lucht in. Raadpleeg een arts. Het kan zijn dat u koolmonoxidevergiftiging heeft.

- Gebruik dit product ALLEEN buiten, ver uit de buurt van vensters, deuren en ventilatieopeningen om te voorkomen dat zich koolmonoxidegas verzamelt en naar gebruikte ruimten wordt gezogen.
- Plaats koolmonoxidemelders met batterijen of melders op netvoeding met reservebatterij volgens de instructies van de fabrikant. Rookmelders kunnen geen koolmonoxide detecteren.
- Gebruik dit product NIET in huizen, garages, kelders, kruipruimten, schuurtjes of andere gedeeltelijk afgesloten ruimten, ook niet met gebruik van ventilatoren of met geopende deuren en of ramen als ventilatie. In deze ruimten kan snel koolmonoxide worden gevormd en dit kan uren blijven hangen, zelfs als het product al is uitgeschakeld
- Plaats dit product ALTIJD met de wind mee en richt de motoruitlaat altijd weg van gebruikte ruimtes.

OPGEPAST Deze motor werd door Briggs & Stratton zonder olie verzonden. Voordat u de motor start, moet u de motor met olie vullen volgens de instructies in deze handleiding. Als u de motor zonder olie start, raakt deze onherstelbaar beschadigd. Dit valt niet onder de garantie.

OPMERKING: Sommige apparaten hebben een afstandsbediening. Kijk in de betreffende handleiding voor de locatie en de bediening van de afstandsbediening.

- Controleer de motorolie. Zie het deel **Het oliepeil controleren**.
- Bevestig het accupack (A, afbeelding 9) in de accupackhouder op de bovenzijde van de motor. Zorg er voor dat het accupack goed is geïnstalleerd. Het accupack kan in sommige gevallen werken als de sleutel van het apparaat.

OPMERKING: Om een nieuwe accu werkend te maken is een **eerste snelle oplading** van ongeveer tien (10) seconden vereist. Zie het hoofdstuk **Wanneer moet het accupack worden opgeladen**.

- Zorg ervoor dat aandrijvingsbedieningen, indien aanwezig, zijn ontkoppeld.
- Zet de gashendel (B, Afbeelding 10), indien aanwezig, in de stand SNEL. Bedien de motor in de stand SNEL.
- Modellen met elektrische contactschakelaar:** Houd de stophendel van de motor (C, afbeelding 11) tegen de handgreep. Zet de elektrische contactschakelaar in de stand START. Raadpleeg de handleiding van de machine voor de plaats en werking van de elektrische contactschakelaar.
- Modellen met startknop:** Houd de stophendel van de motor (C, afbeelding 11) tegen de handgreep. Druk op de startknop om de motor te starten. Raadpleeg de handleiding van de machine voor de plaats en werking van de startknop.
- Modellen zonder elektrische contactschakelaar of startknop:** Houd de stophendel van de motor (C, afbeelding 11) tegen de handgreep. De motor zal automatisch starten. Raadpleeg de handleiding voor de werking van de stophendel van de motor stop.

OPGEPAST Start altijd kort (maximaal vijf seconden) om de levensduur van de startmotor te verlengen. Wacht één minuut tussen startcycli.

Als de motor niet aanslaat en de displaylampjes van het accupack knipperen, dan is de temperatuur van het accupack te heet of is de stroomopname hoog. Alle vier displaylampjes (H, Afbeelding 12) van de accu knipperen gedurende 10 seconden om een waarschuwing te geven. Het accupack heeft geen zekering maar wordt na 10 seconden automatisch gereset. Als de temperatuur van het accupack te heet is (hoger dan 60 C), verwijder dan de accu en laat deze afkoelen. Houd de behuizing van gazonmaaiers vrij van opeenhoping van gras en rommel om een te hoge stroomopname te voorkomen.

OPMERKING: Als de motor na herhaalde pogingen niet start, neem dan contact op met uw dealer of ga naar **BRIGGSandSTRATTON.com** of bel **1-800-233-3723** (in de VS).

De motor stoppen

- Stopschakelaar:** Laat de stophendel (E, Afbeelding 11) van de motor los.
Gashendel, indien uitgerust met stopfunctie: Zet de gashendel (B, afbeelding 10) in de stand STOP.

Elektrische contactschakelaar, indien aanwezig: Draai de elektrische contactschakelaar in de stand UIT/STOP. Raadpleeg de handleiding voor de plaats en werking van de contactschakelaar. Verwijder de sleutel en bewaar deze buiten bereik van kinderen.
- Verwijder het accupack. Het accupack kan in sommige gevallen werken als de sleutel van het apparaat.

Onderhoud

OPGEPAST Als de motor tijdens het onderhoud wordt gekanteld, moet de brandstoftank leeg zijn en moet de bougiekant omhoog wijzen. Als de benzinetank niet leeg is of als de motor een andere kant op wordt gekanteld, kan starten lastig worden omdat het luchtfilter en/of de bougie dan vervuild kan zijn door olie of benzine.



WAARSCHUWING

Wanneer er onderhoud wordt uitgevoerd waarvoor de eenheid moet worden gekanteld, dient de brandstoftank leeg te zijn, anders kan er brandstof uitlekken wat kan leiden tot brand en explosie.

Wij adviseren dat u voor al het onderhoud en alle service aan de motor en de motoronderdelen een erkende Briggs & Stratton-dealer raadpleegt.

OPGEPAST Alle componenten die zijn gebruikt om deze motor te bouwen moeten op hun plaats blijven voor een juiste werking.





WAARSCHUWING

Onbedoelde vonkvorming kan resulteren in brand of een elektrische schok.

Onbedoeld starten kan leiden tot beknelling, amputatie of scheurwonden.

Brandgevaar

Vóór het uitvoeren van afstellingen of reparaties:

- Maak de bougiekabel los en houd de kabel op veilige afstand van de ontstekingsbougie.

- Verwijder het accupack uit de houder op de motor. Het accupack kan in sommige gevallen werken als de sleutel van het apparaat.
- Gebruik alleen correct gereedschap.
- Verander niets aan reguleerveren, verbindingstangen of andere onderdelen om het motortoerental te verhogen.
- Vervangende onderdelen moeten identiek zijn aan en op dezelfde positie worden geïnstalleerd als de originele onderdelen. Andere onderdelen zullen minder goed werken, kunnen het apparaat beschadigen en kunnen letsel veroorzaken.
- Sla niet met een hamer of hard voorwerp tegen het vliegwiel omdat het vliegwiel anders later uit elkaar kan barsten tijdens bedrijf.

Bij het testen op vonkvorming:

- Gebruik een goedgekeurde bougiestester.
- Controleer niet op vonkvorming wanneer de bougie verwijderd is.

Onderhoud aan de emissieregeling

Onderhoud, vervanging en reparatie van de apparatuur en systemen voor de emissieregeling mogen worden uitgevoerd door een persoon of bedrijf gespecialiseerd in de reparatie van niet op de weg gebruikte motoren. Het onderhoud van de emissieregeling kan zonder kosten worden uitgevoerd door een erkende dealer. Zie de verklaringen voor emissieregeling.

Onderhoudsschema

Voor elk gebruik
<ul style="list-style-type: none"> Oliepeil motor controleren Reinigen rond geluiddemper en bedieningselementen Luchtinlaatrooster reinigen
Iedere 25 uur of jaarlijks
<ul style="list-style-type: none"> Luchtfilter reinigen ¹ Voorfilter reinigen, indien aanwezig,
Iedere 50 uur of jaarlijks
<ul style="list-style-type: none"> Onderhoud uitlaatsysteem
Jaarlijks
<ul style="list-style-type: none"> Bougie vervangen Luchtfilter vervangen Voorfilter vervangen, indien aanwezig, Koelsysteem onderhouden ¹

¹ Reinig vaker onder stoffige omstandigheden of wanneer zich veel zwevend vuil in de omgeving bevindt.

Carburateur en motortoerental

Stel de carburateur of het motortoerental nooit af. De carburateur is in de fabriek afgesteld voor een efficiënte werking onder de meest gangbare omstandigheden. Verander niets aan de reguleerder, koppelingen of andere onderdelen om het motortoerental te verhogen. Als er afstellingen moeten worden uitgevoerd, neem contact op met een erkende Briggs & Stratton-servicedealer.

OPGEPAST De fabrikant van de apparatuur heeft het maximale toerental voor de motor zoals geïnstalleerd in de apparatuur gespecificeerd. **Overschrijd dit toerental niet.** Als u niet weet wat het maximale toerental van de apparatuur is of waarop het motortoerental in de fabriek is ingesteld, neem contact op met een erkende Briggs & Stratton-servicedealer. Voor een veilige en juiste bediening van de apparatuur mag het motortoerental uitsluitend worden afgesteld door een gekwalificeerde servicemonteur.

Voer onderhoud uit aan de bougie.

Zie Afbeelding 13

Controleer de elektrodeafstand (A, Afbeelding 13) met een draadkaliber (B). Stel zonodig de afstand bij. Installeer de bougie en draai deze vast met het aanbevolen aanhaalkoppel. Zie voor afstelling van de elektrodeafstand en het aanhaalkoppel het deel **Specificaties**.

OPMERKING: *In sommige gebieden schrijven plaatselijke wetten het gebruik voor van weerstandsbougies om ontstekingsignalen te onderdrukken. Indien deze motor origineel was uitgerust met een weerstandsbougie, gebruik dan voor vervanging hetzelfde type bougie.

Onderhoud aan het uitlaatsysteem



WAARSCHUWING

Draaiende motoren produceren warmte. Motoronderdelen, vooral geluiddempers, worden zeer heet.

Ernstige brandwonden kunnen optreden bij contact.

Brandbaar vuil, zoals bladeren, gras en hout, kan in brand vliegen.

- Laat geluiddemper, motorcilinder en koelvinnen afkoelen voordat u ze aanraakt.
- Verwijder brandbare stoffen die zich in en rondom de geluiddemper en cilinder hebben opgehoopt.
- Overeenkomstig de California Public Resource Code Section 4442 is het verboden de motor te gebruiken in of in de buurt van bos-, kreupelhout- of grasgebied tenzij het uitlaatsysteem is uitgerust met een vonkenvanger, zoals gedefinieerd in Section 4442, die in goede staat wordt gehouden. In andere deelstaten of landen gelden mogelijk vergelijkbare wetten. Neem contact op met de oorspronkelijke fabrikant, detailhandelaar of dealer voor een vonkenvanger die ontworpen is voor het uitlaatsysteem dat op uw machine is geïnstalleerd.

Verwijder brandbare stoffen die zich in en rondom de geluiddemper en cilinder hebben opgehoopt. Inspecteer de uitlaat op barsten, corrosie of andere beschadiging. Verwijder de vonkenvanger, als de machine hiermee is uitgerust en inspecteer deze op beschadiging of koolverstopping. Als u beschadigingen aantreft, installeer dan vervangingsonderdelen voordat u het apparaat weer gebruikt.



WAARSCHUWING

Vervangende onderdelen moeten identiek zijn aan en op dezelfde positie worden geïnstalleerd als de originele onderdelen. Andere onderdelen zullen minder goed werken, kunnen de maaier beschadigen en kunnen letsel veroorzaken.

Motorolie verversen

Zie afbeelding: 14, 15, 16



WAARSCHUWING

Brandstof en brandstofdampen zijn uiterst brandbaar en explosief.

Brand of explosie kunnen ernstige brandwonden of fataal letsel veroorzaken.

Draaiende motoren produceren warmte. Motoronderdelen, vooral geluiddempers, worden zeer heet.

Contact kan leiden tot zware brandwonden.

- Wanneer u de olie aftapt uit de bovenste olievulbuis, dan moet de brandstoftank leeg zijn, anders kan er brandstof lekken, wat kan leiden tot brand en explosie.
- Laat de geluiddemper, de motorcilinder en de koelribben afkoelen voordat u ze aanraakt.

Controleer het oliepeil en vullen zo nodig bij. Zie het deel **Oliepeil controleren**. Het verversen van olie is niet nodig, maar als u de olie wilt verversen, handel dan als volgt.

Gebruikte olie is een gevaarlijk afvalproduct dat op de juiste manier moet worden afgevoerd. Voer het niet af met het huishoudelijk afval. Raadpleeg de plaatselijke autoriteiten, het servicecentrum of uw dealer voor veilige afvoer-/recyclingbedrijven.

Olie aftappen

De olie moet worden afgetapt uit de bovenste olievulbuis.

1. Ontkoppel de bougiekabel (D, afbeelding 14) terwijl de motor uitgeschakeld maar nog wel warm is en houd de kabel uit de buurt van de bougie (E).
2. Verwijder de peilstok (A, afbeelding 15).
3. Als u de olie aftapt via de bovenste olievulbuis (C, afbeelding 16), houd dan de kant van de motor waar de bougie (E) zich bevindt omhoog. Laat de olie in een goedgekeurde bak stromen.



WAARSCHUWING

Wanneer u de olie aftapt uit de bovenste olievulbuis, dan moet de brandstoftank leeg zijn, anders kan er brandstof lekken, wat kan leiden tot brand en explosie. Als u de brandstoftank leeg wilt maken, laat u de motor lopen totdat deze door gebrek aan brandstof stopt.

Olie bijvullen

- Zorg ervoor dat de motor waterpas staat.
- Verwijder eventueel vuil uit het olievulgebied.
- Zie het deel **Specificaties** voor de oliecapaciteit.

1. Verwijder de peilstok (A, afbeelding 15) en veeg deze met een schone doek af.
2. Giet langzaam olie in de vulopening voor motorolie (C, afbeelding 15). **Voeg niet te veel brandstof toe.** Wacht na het bijvullen één minuut en controleer dan het oliepeil.
3. Plaats de peilstok en draai deze vast (A, afbeelding 15).
4. Verwijder de peilstok en controleer het oliepeil. Het oliepeil is juist als het bovenaan bij de indicator voor vol (B, afbeelding 15) op de peilstok staat.
5. Plaats de peilstok (A, afbeelding 15) terug en draai deze vast.
6. Sluit de bougiekabel (D, afbeelding 14) aan op de bougie (E).

Onderhoud aan het luchtfilter

Zie afbeelding: 17



WAARSCHUWING

Brandstof en brandstofdampen zijn uiterst brandbaar en explosief.

Brand of explosie kunnen ernstige brandwonden of fataal letsel veroorzaken.

- De motor mag nooit worden gestart of draaien als de luchtfiltereenheid (indien aanwezig) of het luchtfilter (indien aanwezig) is verwijderd.

OPGEPAST Reinig het filter niet met perslucht of oplosmiddelen. Perslucht kan het filter beschadigen en oplosmiddelen kunnen het filter oplossen.

Zie het **Onderhoudsschema** voor het benodigde onderhoud.

Papieren luchtfilter

1. Open het deksel (B, afbeelding 17).
2. Verwijder het filter (C, afbeelding 17).
3. Verwijder het voorfilter (E, afbeelding 17), indien aanwezig, uit het filter. Tik het filter voorzichtig op een hard oppervlak om het vuil los te maken. Als het filter zeer vuil is, vervang het dan door een nieuw filter.
4. Was het voorfilter in water met een vloeibaar reinigingsmiddel. Laat het daarna grondig aan de lucht drogen. **Breng geen olie aan op het voorfilter.**
5. Monteer het droge voorfilter, indien aanwezig, op het filter.
6. Installeer het filter (C, afbeelding 17).
7. Sluit het deksel (B, afbeelding 17).

Onderhoud aan het koelsysteem



WAARSCHUWING

Draaiende motoren produceren warmte. Motoronderdelen, vooral geluiddempers, worden zeer heet.

Ernstige brandwonden kunnen optreden bij contact.

Brandbaar vuil, zoals bladeren, gras en hout, kan in brand vliegen.

- Laat geluiddemper, motorcilinder en koelvinnen afkoelen voordat u ze aanraakt.
- Verwijder brandbare stoffen die zich in en rondom de geluiddemper en cilinder hebben opgehoopt.

OPGEPAST Gebruik geen water om de motor te reinigen. Water kan het brandstofsysteem verontreinigen. Gebruik een borstel en droge doek om de motor te reinigen.

Dit is een luchtgekoelde motor. Vuil kan de luchtstroom belemmeren en ervoor zorgen dat de motor oververhit raakt, wat resulteert in slechte prestaties en een verminderde levensduur van de motor.

1. Verwijder vuil uit het luchtinlaatrooster met behulp van een borstel of droge doek.
2. Houd verbindingen, veren en bedieningen schoon.
3. Zorg dat het gebied rond en achter de geluiddemper (indien aanwezig) vrij blijft van brandbaar vuil.
4. Zorg dat er geen vuil of rommel op de koelvinnen van de spoel (indien aanwezig) zit.

Na verloop van tijd kan zich vuil ophopen in de koelvinnen van cilinder en ervoor zorgen dat de motor oververhit raakt. Dit vuil kan niet verwijderd worden zonder de motor deels te demonteren. Laat een erkende Briggs & Stratton-dealer het luchtkoelsysteem inspecteren en reinigen zoals aanbevolen in het **Onderhoudsschema**.

Weggooiën lithium-ion accupack



WAARSCHUWING

De chemicaliën van de accu zijn giftig en corrosief.

Brand of explosie kunnen ernstige brandwonden of fataal letsel veroorzaken.

- Verhit of verbrand oude of weggegooid accupacks nooit, want ze kunnen exploderen. Bij het verbranden van accupacks komen giftige dampen en materialen vrij.
- Gebruik geen accu's die gevallen zijn of op een andere wijze beschadigd zijn.

Gebruikte en afgedankte batterijen bevatten waarschijnlijk nog steeds een kleine elektrische lading en moeten met zorg worden behandeld. Gooi afgedankte of gebruikte accupacks altijd weg volgens de geldende regelgeving.

Zegel RBRC (Rechargeable Battery Recycling Corporation)



De RBRC is een publieke non-profit-organisatie die zich richt op het recyclen van gebruikte oplaadbare batterijen. Bel 1-800-8-BATTERY of 1-877-2-RECYCLE (VS) om een accu-inzamelpunt te vinden. Ga voor meer informatie en een lijst met recyclingpunten naar RBRC online op www.call2recycle.org.

Opslag

Zie Afbeelding: 18



WAARSCHUWING

Brandstof en brandstofdampen zijn uiterst brandbaar en explosief.

Brand of explosie kunnen ernstige brandwonden of de dood veroorzaken.

Elektrische schokken

Bij het opslaan van brandstof of machines met brandstof in de tank

- Niet opslaan in de buurt van ovens, kachels, waterverwarmers of andere toestellen met waakvlammen of andere ontstekingsbronnen omdat deze benzinedampen kunnen ontsteken.

Opslaan van het accupack

- Houd het accupack en de acculader droog. Stel het accupack of de lader niet bloot aan regen of natte omstandigheden.

OPGEPAST Berg de motor waterpas op (normale bedrijfsstand). Als de motor tijdens het onderhoud wordt gekanteld, moet de brandstoftank leeg zijn en moet de bougiekant omhoog wijzen. Als de benzinetank niet leeg is of als de motor een andere kant op wordt gekanteld, kan starten lastig worden omdat het luchtfilter en/of de bougie dan vervuild kan zijn door olie of benzine.

Brandstofsysteem

Brandstof die langer dan 30 dagen wordt bewaard kan verschalen. Verschaalde brandstof kan leiden tot zuur- en gomafzettingen in het brandstofsysteem of op essentiële carburetoronderdelen. U kunt de brandstof vers houden met Brandstofconservering & -stabilisator met geavanceerde formule van Briggs & Stratton gebruiken, verkrijgbaar waar originele Briggs & Stratton-onderdelen worden verkocht.

U hoeft de benzine niet uit de motor af te tappen als een brandstofstabilisator volgens de instructies wordt toegevoegd. Laat voor het opbergen van de machine de motor 2 minuten lopen zodat de stabilisator door het brandstofsysteem kan circuleren.

Als de benzine in de motor niet met een brandstofstabilisator is behandeld, moet het in een goedgekeurde bak worden afgetapt. Laat de motor lopen totdat deze door gebrek aan brandstof stopt. Het gebruik van een brandstofstabilisator in de opslagcontainer wordt aanbevolen om de brandstof vers te houden.

Accupack en oplader

Als de lader niet gebruikt wordt neemt u de lader los en bergt u hem op in een koele, droge omgeving. Natte, vochtige ruimtes kunnen corrosie van de klemmen en elektrische contacten veroorzaken. Bij opslag gedurende een lange periode bij een hoge temperatuur (49 °C) kan het accupack permanent beschadigd raken. Controleer de elektrische klemmen en de contacten op het accupack en de oplader. Veeg ze af met een schone doek of reinig ze met perslucht.

Na opslag kan er een normale oplading nodig zijn. Druk voor een test van de accu op de knop Accutest (E, afbeelding 18) en laad de accu indien nodig op. Zie het deel **Accutest**.

Problemen oplossen

Als u hulp nodig hebt, neem dan contact op met uw dealer of ga naar **BRIGGSandSTRATTON.com** of bel **1-800-233-3723** (in de VS).

Specificaties

Model: 100000	
Cilinderinhoud	9.93 ci (163 cc)
Boring	2.688 in (68,28 mm)
Slag	1.75 in (44,45 mm)
Oliecapaciteit	15 oz (,44 l)
Elektrodeafstand van bougie	.030 in (,76 mm)
Aanhaalkoppel bougie	180 lb-in (20 Nm)
Luchtspriet van ontstekingsspoel	.006 - .014 in (,15 - ,36 mm)
Inlaatklepspel	.004 - .008 in (,10 - ,20 mm)
Uitlaatklepspel	.004 - .008 in (,10 - ,20 mm)

Lithium-ion accu	
Lithium-ion accupack	10.8 V (10,8 V)
Oplaadminuten	60
Laadstroom	2 AMP (2 AMP)
Oplader AC Invoer (variabel)	90 - 240 V
Bedrijfstemperatuur	32 - 113°F (0 - 45 °C)

Het motorvermogen neemt met 3,5 % af voor elke 300 meter (1000 voet) boven zeeniveau en 1 % voor elke 5,6 °C (10 °F) boven 25 °C (77 °F). De motor werkt goed tot een hellingshoek van 15°. Raadpleeg de gebruikershandleiding van de machine voor de maximaal toegestane veilige hellingshoeken.

Serviceonderdelen - model: 100000	
Serviceonderdeel	Onderdeelnummer
Luchtfilter (zie afbeelding 17)	593260
Luchtfilter-voorfilter (zie afbeelding 17)	594055
Olie - SAE 30	100005
Advanced Formula Fuel Treatment and Stabilizer	100117, 100120
Resistorbougie	594056
Bougiesleutel	19576
Vonktester	19368
Lithium-ion accupack (VS/Canada)	593559
Lithium-ion accupack (EU/VERENIGD KONINKRIJK/AU)	593560
Lithium-ion acculader (VS/Canada)	593561
Lithium-ion acculader (EU)	593562
fiLithium-ion acculader (VK)fi	593576
Lithium-ion acculader (AU)	594501

Wij adviseren dat u voor al het onderhoud en alle service aan de motor en de motoronderdelen een erkende Briggs & Stratton-dealer raadpleegt.

Vermogenklasseringen: De classificatie van het brutovermogen voor individuele benzinemotormodellen is ingedeeld conform code J1940 Vermogens- en

torsieclasseringsprocedure voor kleine motoren van de SAE (Society of Automotive Engineers) en is geklasseerd conform SAE J1995. Torsiewaarden zijn voor een toerental van 2.600 omw/min voor motoren waarbij "rpm" wordt aangegeven op het label en 3060 RPM voor alle andere motoren; de paardenkrachtwaarden worden gegeven bij 3.600 RPM. De curves voor het brutovermogen kunt u bekijken op www.BRIGGSandSTRATTON.COM. Het nettovermogen wordt gemeten met gemonteerde uitlaat en luchtfilter, maar het brutovermogen wordt gemeten zonder deze onderdelen. Het werkelijke brutomotorvermogen ligt hoger dan het nettomotorvermogen en wordt onder meer beïnvloed door omgevingsfactoren en verschillen tussen de motoren. Gezien de vele verschillende producten waarvoor onze motoren worden gebruikt, zal de benzinemotor mogelijk niet het nominale brutovermogen ontwikkelen wanneer de motor wordt gebruikt in een door een motor aangedreven machine. Dit verschil wordt veroorzaakt door diverse factoren waaronder, maar niet uitsluitend, de verscheidenheid aan motoronderdelen (luchtfilter, uitlaat, turbo, koelen, carburateur, brandstofpomp etc.), toepassingsbeperkingen, omgevingsfactoren (temperatuur, vochtigheid, hoogte) en verschillen tussen motoren. Vanwege productie- en capaciteitsbeperkingen kan het zijn dat Briggs & Stratton een motor met een hoger nominaal vermogen gebruikt in plaats van de standaardmotor voor deze serie.

salesenquires@briggsandstratton.com.au, Briggs & Stratton Australia Pty Ltd, 1 Moorebank Avenue, Moorebank, NSW, Australië, 2170.

De garantietermijn begint op de datum van aankoop door de eerste consument of commerciële klant. "Consumentengebruik" betekent persoonlijk huishoudelijk gebruik door een particuliere consument. "Commercieel gebruik" betekent ieder ander gebruik, inclusief het gebruik voor commerciële huurodoeleinden of voor het genereren van inkomen. Als een motor eenmaal commercieel gebruikt is, dan zal deze daarna voor deze garantie als commercieel gebruikt worden beschouwd.

Bewaar uw kwitantie als aankoopbewijs. Indien u geen bewijs van de eerste aankoopdatum kunt overleggen op het moment dat om garantieservice verzocht wordt, dan zal de fabricagedatum van het product gebruikt worden om de garantietermijn te bepalen. Om in aanmerking te komen voor garantieservice voor producten van Briggs & Stratton hoeft het product niet geregistreerd te zijn.

Over uw garantie

Deze garantie dekt uitsluitend aan de motor gerelateerde defecte materialen en/of bewerkingen, en niet vervanging of vergoeding van de machine waarop de motor gemonteerd kan zijn. Routineonderhoud, afstellingen, aanpassingen of normale slijtage vallen niet onder deze garantie. De garantie is ook niet van toepassing als de machine is gewijzigd of aangepast, of als het serienummer van de motor is beschadigd of verwijderd. Deze garantie geldt niet voor schade aan de motor of prestatieproblemen door:

1. Het gebruik van niet-originele Briggs & Stratton-onderdelen.
2. Het laten draaien van de motor met onvoldoende, vervuilde of de onjuiste soort smeerolie;
3. Het gebruik van vervuilde of niet-verse brandstof, benzine verrijkt met meer dan 10% ethanol of het gebruik van alternatieve brandstoffen zoals vloeibare petroleum of aardgas bij motoren die oorspronkelijk niet zijn ontwikkeld/gefabriceerd door Briggs & Stratton om op dergelijke brandstoffen te draaien;
4. Vuil dat in de motor terecht is gekomen vanwege een onjuist onderhoud of een onjuiste hermontage van de luchtfilter;
5. Het raken van een voorwerp met een slijpblad van een roterende grasmaaier, losjes of onjuist geïnstalleerde bladstukken, waaiers of andere aan de krukas gekoppelde onderdelen of een te strak gespannen v-snaar;
6. Bijbehorende onderdelen en eenheden zoals koppelingen, aandrijvingen en afstandsbedieningen van apparatuur die niet door Briggs & Stratton zijn geleverd;
7. Oververhitting als gevolg van grasresten, vuil en rommel of nesten van knaagdieren die de koelvinnen of het vliegwielfgebied verstopten of door de motor te laten draaien zonder voldoende ventilatie;
8. Overmatige trillingen als gevolg van een te hoge snelheid, een te losjes gemonteerde motor, losse of niet-uitgebalanceerde snijbladen of waaiers, of onjuiste koppeling van onderdelen van de apparatuur aan de krukas;
9. Verkeerd gebruik, gebrek aan routineonderhoud, verzending, omgang met of opslag van apparatuur, of onjuiste installatie van de motor.

De garantieservice is uitsluitend beschikbaar via erkende servicedealers van Briggs & Stratton. U vindt uw dichtstbijzijnde Geautoriseerde Service Dealer in onze "dealer locator" kaart op www.BRIGGSandSTRATTON.com of kijk in de 'Gouden Gids'.

80004537 (Rev.B)

Garantie

Garantie op de motor van Briggs & Stratton

Per januari 2016

Beperkte garantie

Briggs & Stratton garandeert dat het gedurende de hieronder opgegeven garantietermijn alle onderdelen van het apparaat met materiaal- en/of fabricagefouten gratis zal repareren en/of vervangen. Transportkosten voor onderdelen die zijn ingezonden voor reparatie of vervanging onder deze garantie komen ten laste van de koper. Deze garantie is geldig voor- en onderhevig aan de onderstaande periodes en voorwaarden. Voor garantieservice kunt u de dichtstbijzijnde erkende servicedealer vinden met behulp van de dealerzoekfunctie op BriggsandStratton.com. De koper moet contact opnemen met de erkende servicedealer en vervolgens het product beschikbaar stellen aan de erkende servicedealer voor onderzoek en testen.

Er zijn geen andere expliciete garanties van toepassing. Impliciete garanties zoals die van verkoopbaarheid en geschiktheid voor een bepaald doel zijn beperkt tot één jaar vanaf aankoop of tot mate die door de wet is toegestaan. Aansprakelijkheid voor incidentele of gevolgschade wordt uitgesloten voor zover dit wettelijk toegestaan is. Bepaalde staten of landen staan geen beperkingen toe over hoe lang een impliciete garantie geldig is en bepaalde staten of landen staan geen uitsluiting of beperking toe voor incidentele of gevolgschade, zodat de hoger vermelde beperking en uitsluiting misschien niet op u van toepassing is. Deze garantie geeft U bepaalde specifieke wettelijke rechten en U kunt mogelijk andere rechten hebben die van rechtsgebied tot rechtsgebied variëren.

Standaardvoorwaarden voor de garantie 1, 2		
Merk / Product Type	Particulier gebruik	Commercieel gebruik
Vanguard™ 3	36 maanden	36 maanden
Commercial Turf Series™ ; Commercial Series	24 maanden	24 maanden
Motoren, waaronder de Dura-Bore™ Gietijzeren Voering	24 maanden	12 maanden
Alle andere Briggs & Stratton motoren	24 maanden	3 maanden

¹ Dit zijn onze standaardvoorwaarden voor garantie, maar er kunnen aanvullende garantiebepalingen zijn die op het moment van publicatie nog niet waren bepaald. Ga voor alle actuele garantievoorwaarden voor uw motor naar BRIGGSandSTRATTON.com of neem contact op met uw erkende Briggs & Stratton-servicedealer.

² Er is geen garantie voor motoren op apparatuur die wordt gebruikt voor primaire voeding in plaats van openbare voorzieningen of voor noodaggregaten voor commerciële doeleinden. Motoren die gebruikt worden voor competitief racen en op commerciële- of verhuurcircuits worden niet gegarandeerd.

³ Vanguard geïnstalleerd op noodaggregaten: 24 maanden voor particulier gebruik, geen garantie bij commercieel gebruik. Vanguard geïnstalleerd op voertuigen voor openbare voorzieningen: 24 maanden voor particulier gebruik, 24 maanden garantie bij commercieel gebruik. Vanguard 3-cilinders vloeistofgekoeld: zie garantiebeleid voor 3/LC-motoren van Briggs & Stratton.

⁴ In Australië - onze artikelen worden geleverd met garanties die onder de Australische consumentenwetgeving niet kunnen worden uitgesloten. U hebt recht op vervanging of terugbetaling voor een grote storing en voor compensatie voor alle andere redelijk te voorziene verliezen of schade. U hebt ook het recht om de goederen te laten repareren of vervangen als de goederen niet van een aanvaardbare kwaliteit zijn en de schade niet een belangrijke storing is. Zoek voor garantieservice de dichtstbijzijnde Erkende Service Dealer op met onze dealerkaart op BRIGGSandSTRATTON.com, of bel 1300 274 447, of mail of schrijf naar

Denne håndboken inneholder sikkerhetsinformasjon som gjør deg oppmerksom på farer og risiko forbundet med motorer, og hvordan du unngår dem. Den inneholder også instruksjoner for riktig bruk og vedlikehold av motoren. Fordi Briggs & Stratton ikke nødvendigvis vet hvilket utstyr motoren driver, er det viktig at du leser og forstår disse instruksjonene og instruksjonene for utstyret som motoren driver. **Ta vare på disse originalinstruksjonene for framtidig referanse.**

MERK: Tallene og illustrasjonene i denne håndboken er kun oppgitt som referanse og kan avvike fra din modell. Kontakt forhandleren hvis du har spørsmål.

For å skaffe reservedeler eller teknisk assistanse, må du notere motorens modell-, type- og kodenummer sammen med kjøpedato her. Disse numrene sitter på motoren (se avsnittet om **Tekniske egenskaper og kontroller**).

Kjøpedato:	
Modell - Type - Trim	
Motorens serienumre	

Se etter 2D strekkoden som finnes på enkelte motorer. Når koden leses med en 2D-avleser, vil den vise vår nettside der du kan få tilgang til støtteinformasjon for dette produktet. Internetpriser gjelder. Det kan hende at online støtte ikke er tilgjengelig i enkelte land.



Informasjon om gjenvinning

		Alt pakningsmateriale, brukt olje og batterier skal gjenvinnes i henhold til avfallsforskriften.
--	--	--

Brukerens sikkerhet

VIKTIGE SIKKERHETSINSTRUKSJONER

TA VARE PÅ DISSE INSTRUKSJONENE for framtidig bruk.

Advarselsymbol og signalord

Symbolet for sikkerhetsadvarsel er brukt til å identifiserer sikkerhetsinformasjon angående farer som kan medføre personskade. Et signalord (FARE, ADVARSEL, eller FORSIKTIG) er brukt i tillegg til advarselsymbolet for å angi risikograden og det potensielle omfanget av skaden. Det kan i tillegg benyttes et faresymbol som angir hvilken type fare det gjelder.

FARE viser til en fare som vil føre til død eller alvorlige personskader hvis den ikke unngås.

ADVARSEL viser til en fare som kan føre til død eller alvorlige personskader hvis den ikke unngås.

FORSIKTIG viser til en fare som kan føre til mindre eller moderate personskader hvis den ikke unngås.

OBS viser til en handling som kan føre til skade på produktet.

Faresymboler og deres betydning

Symbol	Betydning	Symbol	Betydning
	Sikkerhetsinformasjon om farer som kan føre til personlige skader.		Les og forstå brukerhåndboken før du bruker eller vedlikeholder enheten.

Symbol	Betydning	Symbol	Betydning
	Brannfare		Fare for eksplosjon
	Fare for støt.		Fare for giftige gasser
	Fare for varm overflate		Støyfare - Hørselsvern anbefales ved langvarig bruk.
	Fare for at gjenstander kan slynges ut - Bruk vernebriller.		Fare for eksplosjon
	Fare for frostskafer		Fare for tilbakeslag
	Fare for amputasjon - bevegelige deler		Kjemikaliefare
	Termisk fare (varme)		Etsende

Sikkerhetsmeldinger



ADVARSEL

Visse komponenter i dette produktet og tilhørende utstyr inneholder kjemikalier som ifølge staten California er kreftfremkallende og forårsaker fosterskader eller andre skader på forplantningssystemet. Vask hendene etter håndtering.



ADVARSEL

Avgass fra denne motoren inneholder kjemikalier som ifølge staten California er kreftfremkallende og forårsaker fosterskader eller andre skader på forplantningssystemet.



ADVARSEL

Briggs & Stratton motorene er ikke konstruert for og må ikke brukes til å drive: rallykarter, gokarter, barns kjøretøy, fritidskjøretøy eller terrengkjøretøy (ATV), motorsykler, hoverbåter, flyprodukter eller kjøretøy som brukes i konkurranser som ikke er godkjent av Briggs & Stratton. For informasjon om produkter til konkurransekjøring, se www.briggsracing.com. For bruk på nyttekjøretøy og ATV'er med to seter ved siden av hverandre (side-by-side), vennligst ta kontakt med Briggs & Stratton Engine Application Center, 1-866-927-3349. Feil bruk av motorer kan resultere i alvorlige skader eller dødsulykker.

OBS

Denne motoren ble sendt fra Briggs & Stratton uten olje. Før motoren startes, må du sørge for å fylle på olje i henhold til anvisningene i denne håndboken. Hvis motoren startes uten olje, vil den skades slik at den ikke kan repareres, og den vil ikke være dekket av garantien.



ADVARSEL



Drivstoff og drivstoffdamp er meget brannfarlig og eksplosiv.

En brann eller eksplosjon kan føre til alvorlige brannskader eller dødsfall.

Når du fyller på drivstoff.

- Slå av motoren og la den avkjøles i minst 2 minutter før du tar lokket av drivstofftanken.
- Fyll drivstofftanken utendørs eller på et godt ventilert område.
- Drivstofftanken må ikke overfylles. Ikke fyll ovenfor bunnen på drivstofftankens hals for å gi drivstoffet plass til å utvide seg.
- Hold drivstoff unna gnister, åpen flamme, sparebluss, varme og andre antennelseskilder.
- Sjekk drivstoffslanger, tank, lokk og fester ofte for sprekker eller lekkasjer. Skift ut om nødvendig.
- Hvis du har sølt bensin, må du vente til den har fordampet før motoren startes.

Når du starter motoren

- Sjekk at tennpluggen, eksospotten, lokket på drivstofftanken og luftfilteret (hvis montert) sitter godt på plass.
- Motoren må ikke dreies rundt hvis tennpluggen er fjernet.
- Hvis motoren drukner, sett choken (hvis montert) i stillingen OPEN / RUN (åpen/kjør), sett gassen (hvis montert) i stillingen FAST (hurtig) og dreii motoren rundt til den starter.

Når du bruker utstyret

- Motoren eller maskinen må IKKE veltes i en vinkel der drivstoff kan renne ut.
- Motoren må ikke stanses ved å kvele forgasseren.
- Motoren må aldri startes eller kjøres uten luftfilterenheten (hvis montert) eller luftfilteret (hvis montert).

Når du skifter olje

- Hvis oljen tømmes ut av oljepåfyllingsrøret på toppen, må drivstofftanken være tom, ellers kan drivstoff renne ut og forårsake brann eller eksplosjon.

Når maskinen veltes for å utføre vedlikehold



- Når det er nødvendig å velte maskinen for å utføre vedlikehold, må drivstofftanken være tom, ellers kan drivstoff renne ut og forårsake brann eller eksplosjon.

Når du transporterer utstyret

- Må transporteres med TOM bensintank eller STENGT drivstoffkran.

Lagring av drivstoff eller maskiner med drivstoff på tanken

- Må oppbevares med avstand fra ovner, komfyrer, varmtvannsbereidere eller andre enheter med pilotflamme eller andre antennelseskilder da disse kan antenne drivstoffdamp.

ADVARSEL

Det vil dannes gnister når motoren startes.

Gnister kan antenne brannfarlig gass i nærheten.

Dette kan føre til eksplosjon og brann.



- Hvis det finnes lekkasjer av naturgass eller flytende petroleumsgass i området, må du ikke starte motoren.
- Bruk ikke startvæsker under trykk, da dampen er lettantennelig.



ADVARSEL

FARE FOR GIFTIG GASS Eksosen fra motoren inneholder karbonmonoksid, en giftig gass som kan ta livet av deg i løpet av få minutter. Du KAN IKKE se, lukte eller smake den. Selv om du ikke lukter eksos, kan du likevel bli utsatt for karbonmonoksid-gass. Hvis du begynner å føle deg kvalm, svimmel eller svak mens du bruker dette produktet, må du ØYEBLIKKELEG stanse det og gå ut i frisk luft. Oppsøk lege. Det er mulig du er blitt forgiftet av karbonmonoksid.

- Dette produktet må KUN brukes utendørs, og langt unna vinduer, dører og ventiler for å redusere risikoen for at karbonmonoksid gass kan samle seg opp og muligens trenge inn i bebodde arealer.
- Montere batteridrevne karbonmonoksid-alarmer eller innpluggbare karbonmonoksid-alarmer med batterireserve i henhold til produsentens veiledning. Røykvarslere registrerer ikke karbonmonoksid gass.
- Dette produktet må IKKE brukes inne i boliger, garasjer, kjellere, boder eller i andre delvis lukkede rom, selv om det brukes vifter eller åpne dører og vinduer som ventilasjon. Karbonmonoksid kan raskt bygge seg opp i slike rom, og kan bli værende på samme sted i flere timer, selv etter at dette produktet er slått av
- Dette produktet må ALLTID plasseres i medvind og med eksosutslippet vendt bort fra bebodde arealer.





ADVARSEL

Roterende deler kan komme i kontakt med eller infiltreres i hender, føtter, klær eller tilbehør.

Dette kan føre til traumatisk amputasjon av legedelers eller store sårskader.

- Dekslene må alltid sitte på plass når maskinen er i bruk.
- Hold hender og føtter borte fra roterende deler.
- Sett opp langt hår og ta av smykker.
- Du må ikke ha på deg løstsittende klær, snører som henger løst eller noe annet som kan sette seg fast i maskinen.





ADVARSEL

Motorer som er i gang utvikler varme. Motordeler, spesielt eksospotten, blir veldig varme.

Berøring av slike deler kan forårsake alvorlige brannskader.

Brennbart materiale, slik som løv, gress, småkratt osv., kan antennes.

- La eksospotten, motorsylinderen og ribbene avkjøles før de berøres.
- Ta bort oppsamlet rusk fra området rundt eksospotten og sylinderen.
- Det er et brudd på Californias Lov om offentlige ressurser, §4442, å bruke eller ha motoren i gang på et skogkledd, kratt-dekket, eller gresskledd stykke land med mindre eksossystemet er utstyrt med en gnistfanger som er holdt i fullgod stand, slik som definert i § 4442. Andre stater eller føderale jurisdiksjoner kan ha liknende lover. Ta kontakt med produsenten av originalutstyret, detaljisten eller forhandleren for å få kjøpt en gnistfanger som er konstruert for eksossystemet som er installert på denne motoren.

ADVARSEL

En tilfeldig gnist kan forårsake brann eller elektrisk støt.

Utilsiktet oppstart kan resultere i infiltrering, traumatisk amputasjon eller sårskader.

Brannfare

Før justering eller reparasjoner utføres

- Koble fra tennpluggledningen og hold den unna tennpluggen.
- Fjern batteripakken fra motorens batteribrett. Batteripakken kan være maskinens nøkkel i enkelte tilfeller.
- Bruk kun riktig verktøy.
- Ikke kluss med regulatorfjærene, forbindelsesleddene eller andre deler for å øke motorturtallet.
- Reservedeler må alltid være av samme type og monteres i samme stilling som de originale delene. Andre deler kan muligens ikke yte like bra, kan skade enheten og kan resultere i personskade.
- Slå aldri på svinghjulet med en hammer eller en annen hard gjenstand da svinghjulet kan sprekke senere under drift.

Når du sjekker om det er gnist:

- Bruk en godkjent tennpluggtester.
- Ikke sjekk om det er gnist hvis tennpluggen er fjernet.





ADVARSEL

Feil bruk av batteriet og laderen kan føre til elektrisk støt eller brann.

Under bruk

- Batteripakken og batteriladeren må holdes tørre. Batteripakken må ikke utsettes for regn eller våte miljøer.
- Redusere risikoen for å få elektrisk støt ved å unngå at vann renner inn vekselstrømkontakten.
- Kortslutning må unngås. Stikk aldri noen slags gjenstand inn i batterikontaktene.

Når du lader batteripakken

- Briggs og Stratton batteripakken skal kun lades med en Briggs og Stratton batterilader.

- Briggs og Stratton batteriladeren må ikke brukes til å lade andre typer batterier.
- Batteripakken og batteriladeren må holdes tørre. Batteripakken eller laderen må ikke utsettes for regn eller våte miljøer.
- Unngå å skade det elektriske støpslet og kabelen ved å trekke i støpslet istedet for kabelen når laderen kobles fra.
- Laderen må ikke brukes hvis støpslet eller kabelen er skadet. Den elektriske kabelen kan ikke erstattes. Hvis kabelen er skadet, må laderen skiftes ut øyeblikkelig.
- Laderen må ikke brukes hvis den har vært utsatt for et hardt slag, sluppet i gulvet eller er blitt skadet på annen måte. Laderen må skiftes ut hvis den er skadet. Laderen kan ikke repareres.
- Laderen må ikke tas fra hverandre eller forsøkes reparert.
- Laderen må kobles fra strømuttaket før den rengjøres for å redusere risikoen for elektrisk støt.
- Kortslutning må unngås. Stikk aldri noen slags gjenstand inn i batterikontaktene.
- Laderen er ikke beregnet på å brukes av personer (inkludert barn) med nedsatte fysiske, sensoriske eller mentale evner, eller manglende erfaring og kunnskap, hvis de ikke er under tilsyn eller har fått veiledning med hensyn til bruk av enheten av en person som er ansvarlig for deres sikkerhet.
- Barn må passes på for å sikre at de ikke leker med laderen.

Skjøteledning

- Det bør ikke brukes en skjøteledning hvis det ikke er absolutt nødvendig. Bruk av feil type skjøteledning kan medføre en risiko for brann eller elektrisk støt. Hvis det er nødvendig å bruke en skjøteledning, pass på at: a. skjøteledningens støpsel har samme antall pigger med samme størrelse og fasong som piggene på laderens støpsel, b. at skjøteledningen er riktig sammensatt og i er god elektrisk stand og c. at trådstørrelsen er minst 16 AWG (American Wire Gauge) slik at den har tilstrekkelig kapasitet for vekselstrøms amperetallet til laderen.

Ved lagring av batteripakken

- Batteripakken og batteriladeren må holdes tørre. Batteripakken eller laderen må ikke utsettes for regn eller våte miljøer.

Før justering eller reparasjoner utføres

- Fjern batteripakken fra motorens batteribrett.



ADVARSEL

Kjemikalierne i batteriet er giftige og korrosive.

En brann eller eksplosjon kan føre til alvorlige brannskader eller dødsfall.

- Brukte eller kasserte batteripakker må aldri brennes da de kan eksplodere. Det dannes giftige gasser og materialer når batteripakkene brennes.
- Et batteri som er blitt knust, sluppet i gulvet eller skadet, må ikke brukes.







Funksjoner og kontroller

Motorkontroller











Sammenligne illustrasjonen (Figur: 1, 2, 3, 4) med motoren for å bli kjent med hvor de forskjellige funksjonene og kontrollene er plassert.

- A. Motoridentifikasjonsnummer **Modell - Type - Kode**
- B. Tennplugg
- C. Eksospotte, eksospottedeksel (hvis montert) , gnistfanger (hvis montert)
- D. Elektrisk start
- E. Peilepinne
- F. Litium-ion batteripakke
- G. Luftinntaksgitter
- H. Drivstofftank og lokk
- I. Luftfilter
- J. Gasspak (hvis montert)
- K. Batterilader

Symboler for motorkontroller og deres betydning

Symbol	Betydning	Symbol	Betydning
	Motorhastighet - Hurtig		Motorhastighet - Sakte
	Motorhastighet - Stopp		På - Av
	Start av motor - Choke PA		Start av motor - Choke AV
	Drivstoff		

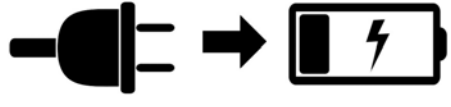
Batteriets kontrollsymboler og deres betydninger

Symbol	Betydning	Symbol	Betydning
	Volt		Ampere
	Dobbeltisolert		Vekselstrøm
	Likestrøm		Underwriters Laboratories, Inc. US & Canada listeopført produkt
	Underwriters Laboratories, Inc. registrert produkt		Hertz
	Batteriet må gjenvinnes på en forsvarlig måte		
			Lading av batteripakken
			Fjerning av nøkkel / batteripakke

Drift

Anbefalt olje

Oljekapasitet: Se avsnittet om *Spesifikasjoner*.

Vi anbefaler bruk av Briggs & Stratton garanterte sertifiserte oljer for optimal ytelse. Andre høykvalitets renseljer er tillatte hvis de er klassifisert for service SF, SG, SH, SJ, eller høyere. Ikke bruk spesielle tilsetningsstoffer.

Utetemperaturene avgjør den riktige oljeviskositeten for motoren. Bruk tabellen til å velge den optimale viskositeten for de forventede utetemperaturene.

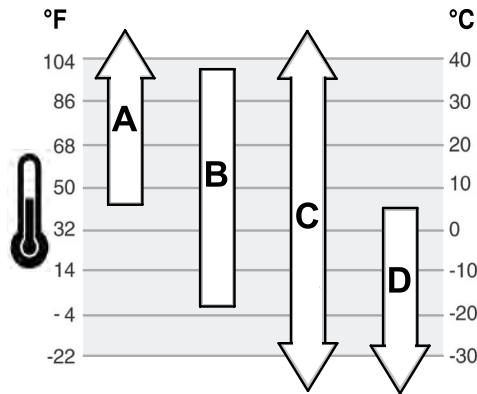

A	SAE 30 - Under 40°F (4°C) vil bruk av SAE 30 resultere i vanskelig start.
B	10W-30 - Over 80°F (27°C) vil bruk av 10W-30 kunne forårsake økt oljeforbruk. Sjekk oljenivået oftere.
C	Syntetisk 5W-30
D	5W-30

Sjekk av oljenivået

Se figur: 5

Før oljen fylles på og sjekkes

- Sjekk at motoren står vannrett.
 - Fjern alt rusk rundt oljepåfyllingen.
1. Ta ut peilepinnen (A, Figur 5) og tørk av den med en ren klut.
 2. Sett inn og stram peilepinnen (A, Figur 5).
 3. Ta ut peilepinnen og sjekk oljenivået. Korrekt oljenivå er øverst på full-indikatoren (B, Figur 5) på peilestikken.
 4. Hvis oljenivået er lavt, fylles oljen sakte i motoroljepåfyllingen (C, Figur 5). **Ikke overfyll.** Etter å ha tilsatt olje, vent ett minutt og sjekk oljenivået på nytt.
 5. Sett in og stram peilestikken (A, Figur 5).

Varselsystem for lavt oljenivå (hvis montert)

Noen motorer er utstyrt med en sensor for lavt oljenivå. Hvis oljenivået er lavt, vil sensoren enten tenne en varsellampe eller stanse motoren. Stans motoren og utfør følgende trinn for motoren startes igjen.

- Sjekk at motoren står vannrett.
- Sjekk oljenivået. Se avsnittet om **SJEKING AV OLJENIVÅ**.
- Hvis oljenivået er lavt, fyll på riktig mengde olje. Start motoren og sjekk at varsellampen (hvis montert) ikke lyser.
- Ikke start motoren hvis oljenivået er for lavt. Ta kontakt med et autorisert Briggs & Stratton forhandlerverksted for å få oljeproblemet reparert.

Anbefalt drivstoff

Drivstoff må oppfylle disse kravene:

- Ren, ny, blyfri bensin.
- Minimum 87 oktan/87 AKI (91 RON). For bruk i store høyder, se nedenfor.
- Bensin med opptil 10% etanol (gasohol) kan brukes.

OBS Bruk aldri ikke-godkjent bensin, slik som E15 og E85. Ikke bland olje i bensinen eller endre motoren til å kjøre på alternative drivstoff. Bruk av drivstoff som ikke er godkjent vil forårsake at deler i motoren påføres skader som ikke er dekket av garantien.

Beskytt drivstoffsystemet mot gummidannelse ved å blande en drivstoffstabilisator i drivstoffet. Se **Lagring**. Alt drivstoff er ikke det samme. Hvis det oppstår problemer med start eller ytelse, bytt drivstoff-leverandører eller skift merker. Denne motoren er sertifisert

for bruk med bensin. Utslippskontrollsystemet for denne motoren er EM (Engine Modifications - Modifiseringer av motoren).

Store høyder

I høyder på over 1524 meter (5000 fot) må det brukes minimum 85-oktan/85 AKI (89 RON) bensin.

Det er nødvendig å justere forgassermotorer for bruk i store høyder for å opprettholde ytelsen. Drift uten denne justeringen vil føre til redusert ytelse, økt drivstofforbruk, og økte utslipp. Kontakt en Briggs & Stratton-autorisert forhandler for informasjon ang. tilpasning til store høyder. Bruk av motoren i høyder under 762 meter (2500 fot) hvis den er justert for bruk i store høyder anbefales ikke.

Det er ikke nødvendig å justere motorer med elektronisk drivstoffinjeksjon (EFI) for bruk i store høyder.

Tilfør drivstoff

Se figur: 6

ADVARSEL  

Drivstoffer og deres gasser er meget brannfarlige og eksplosive.

En brann eller eksplosjon kan føre til alvorlige brannskader eller dødsulykker.

Når drivstoff tilføres

- Slå av motoren og la den avkjøles i minst 2 minutter før du tar av tanklokket.
 - Fyll drivstofftanken utendørs eller i godt ventilert område.
 - Overfyll ikke drivstofftanken. For å gjøre plass til utvidelse av drivstoffet, ikke fyll opp til over bunnen på tankens hals.
 - Hold drivstoff unna gnister, åpen flamme, sparebluss, varme og andre antennelseskilder.
 - Sjekk drivstoffslanger, tank, lokk og fester ofte for sprekker og lekkasjer. Skift ut om nødvendig.
 - Hvis du har sølt drivstoff, må du vente til det har fordampet, før du starter opp motoren.
1. Rengjør tanklokk-området for smuss og rusk. Ta av tanklokket
 2. fyll drivstofftanken (A, Figur 6) med drivstoff. For å gjøre plass til utvidelse av drivstoffet, ikke fyll opp til over bunnen på tankens hals. (B).
 3. Sett lokket på drivstofftanken.

Lading av batteripakken

Se Figur : 7, 8

ADVARSEL  

Feil bruk av batteriet og laderen kan føre til elektrisk støt eller brann.

Når du lader batteripakken

- Briggs & Stratton batteripakken må kun lades med Briggs & Stratton batteriladeren.
- Briggs & Stratton batteriladeren må ikke brukes til å lade andre typer batterier.
- Batteripakken og batteriladeren må holdes tørre. Batteripakken eller laderen må ikke utsettes for regn eller våte miljøer.
- Unngå å skade det elektriske støpslet og kabelen ved å trekke i støpslet istedet for kabelen når laderen kobles fra.
- Det bør ikke brukes en skjøteledning hvis det ikke er absolutt nødvendig. Bruk av feil type skjøteledning kan medføre en risiko for brann eller elektrisk støt. Hvis det er nødvendig å bruke en skjøteledning, pass på:
 1. At skjøteledningens støpsel har samme antall pigger med samme størrelse og fasong som piggene på laderens støpsel,
 2. At skjøteledningen er riktig sammensatt og i er god elektrisk stand, og
 3. At trådstørrelsen er minst 16 AWG slik at den har tilstrekkelig kapasitet for vekselstrøms amperetallet til laderen.
- Laderen må ikke brukes hvis støpslet eller kabelen er skadet. Den elektriske kabelen kan ikke erstattes. Hvis kabelen er skadet, må laderen skiftes ut øyeblikkelig.
- Laderen må ikke brukes hvis den har vært utsatt for et hardt slag, sluppet i gulvet eller er blitt skadet på annen måte. Laderen må skiftes ut hvis den er skadet. Laderen kan ikke repareres.
- Laderen må ikke tas fra hverandre eller forsøkes reparert.
- Laderen må kobles fra strømuttaket før den rengjøres for å redusere risikoen for elektrisk støt.
- Kortslutning må unngås. Stikk aldri noen slags gjenstand inn i batterikontaktene.

- Laderen er ikke beregnet på å brukes av personer (inkludert barn) med nedsatte fysiske, sensoriske eller mentale evner, eller manglende erfaring og kunnskap, hvis de ikke er under tilsyn eller har fått veiledning med hensyn til bruk av enheten av en person som er ansvarlig for deres sikkerhet.
- Barn må passes på for å sikre at de ikke leker med laderen.

Når batteripakken skal lades

Første gang - Litium-ion batteripakken ble delvis ladet før forsendelsen. Batteripakken er programmert slik at den går inn i "sovmodus" for å opprettholde ladingen og unngå skade mens den lagres. Det er nødvendig å gi batteriet en rask lading i ca. ti (10) sekunder for å vekke det. La batteripakken stå i laderen til den er fulladet. Se hvordan batteripakken skal lades i avsnittet **Hvordan batteripakken skal lades** nedenfor.

Etter behov - Ladenivået sjekkes ved å presse batteriets energimålerknapp (E, Figur 7) og lad opp hvis det er nødvendig. Se avsnittet **Batteriets energimåler**.

Hvordan man skifter batteripakke

- Koble batteriladeren (F, Figur 8) til strømuttaket.



ADVARSEL

Batteripakken og batteriladeren må holdes tørre. Batteripakken eller laderen må ikke utsettes for regn eller våte miljøer.

- Skyv batteripakken (G, Figur 8) godt inn i batteriladervuggen (F). Hvis ikke den røde ladelampen lyser, ta ut batteripakken og sett den inn på nytt. Sjekk at batteripakken sitter godt inne i batteriladervuggen.
 - Den røde lampen (A, Figur 7) viser at batteripakken lades opp på normalt vis.
 - Den grønne lampen (B) viser at batteripakken er fulladet.
 - Hvis den røde lampen (C) BLINKER, betyr det at batteripakken er enten for varm eller for kald og er ikke i stand til å lades. La batteripakken være tilkoblet. Når den normale arbeidstemperaturen er oppnådd, vil ladingen begynne automatisk. Se under **Spesifikasjoner** for normal arbeidstemperatur.
 - Når de røde/grønne lampene (D) BLINKER, betyr det at batteripakken ikke kan lades og må skiftes ut.
- Batteriet vil våkne fra "sovmodus" i løpet av ca. ti (10) sekunder.
- En batteripakke som er helt utladet, vil være fulladet etter ca. en (1) time. Batteripakken forblir fulladet mens den sitter i laderen.
- Når den grønne lampen viser at batteripakken er fulladet, kan den tas ut av laderen.
- Ladenivået sjekkes ved å presse batteriets energimålerknapp (E, Figur 7).
- Batteriladeren skal kobles fra strømuttaket når den ikke er i bruk.

Batteriets energimåler

Ladenivået sjekkes ved å presse batteriets energimålerknapp (E, Figur 7). Displaylampene (H) vil vise det batteripakkens omtrentlige ladenivå.

Displaylamper	Tilgjengelig ladenivå
Fire lamper	78% til 100%
Tre lamper	55% til 77%
To lamper	33% til 54%
En lampe	10% til 32%
Blinkende lampe	mindre enn 10%

Start og stans av motoren

Se Figur: 9, 10, 11

Start av motoren



Drivstoff og drivstoffdamp er meget brannfarlig og eksplosiv.

En brann eller eksplosjon kan føre til alvorlige brannskader eller dødsfall.

Når du starter motoren

- Sjekk at tennpluggen, eksosporten, lokket på drivstofftanken og luftfilteret (hvis montert) sitter godt på plass.
- Motoren må ikke dreies rundt hvis tennpluggen er fjernet.
- Hvis motoren drukner, sett choken (hvis montert) i stillingen OPEN / RUN (åpen/kjør), sett gassen (hvis montert) i stillingen FAST (hurtig) og drei motoren rundt til den starter.



ADVARSEL

Feil bruk av batteriet og laderen kan føre til elektrisk støt eller brann.

Under bruk

- Batteripakken og batteriladeren må holdes tørre. Batteripakken må ikke utsettes for regn eller våte miljøer.
- Redusere risikoen for å få elektrisk støt ved å unngå at vann renner inn vekselstrømkontakten.
- Kortslutning må unngås. Stikk aldri noen slags gjenstand inn i batterikontaktene.



ADVARSEL

FARE FOR GIFTIG GASS Eksosen fra motoren inneholder karbonmonoksid, en giftig gass som kan ta livet av deg i løpet av få minutter. Du KAN IKKE se, lukte eller smake den. Selv om du ikke lukter eksos, kan du likevel bli utsatt for karbonmonoksid-gass. Hvis du begynner å føle deg kvalm, svimmel eller svak mens du bruker dette produktet, må du ØYEBLIKKEG stanse det og gå ut i frisk luft. Oppsøk lege. Det er mulig du er blitt forgiftet av karbonmonoksid.

- Dette produktet må KUN brukes utendørs, og langt unna vinduer, dører og ventiler for å redusere risikoen for at karbonmonoksid gass kan samle seg opp og muligens trenge inn i bebodde arealer.
- Montere batteridrevne karbonmonoksid-alarmer eller innpluggbare karbonmonoksid-alarmer med batterireserve i henhold til produsentens veiledning. Røykvarslerer registrerer ikke karbonmonoksid gass.
- Dette produktet må IKKE brukes inne i boliger, garasjer, kjellere, boder eller i andre delvis lukkede rom, selv om det brukes vifter eller åpne dører og vinduer som ventilasjon. Karbonmonoksid kan raskt bygge seg opp i slike rom, og kan bli værende på samme sted i flere timer, selv etter at dette produktet er slått av
- Dette produktet må ALLTID plasseres i medvind og med eksosutslippet vendt bort fra bebodde arealer.

OBS Denne motoren ble sendt fra Briggs & Stratton uten olje. Før motoren startes, må du sørge for å fylle på olje i henhold til anvisningene i denne håndboken. Hvis motoren startes uten olje, vil den skades slik at den ikke kan repareres, og den vil ikke være dekket av garantien.

MERK: Det kan hende at maskinen har fjernkontroller. Se håndboken som tilhører maskinen for plassering og bruk av fjernkontroller.

- Sjekk motoroljen. Se under **Sjekkning av oljenivå**.
- Sett batteripakken (A, Figur 9) i motorens batteribrett på toppen av motoren. Sørg for at batteripakken er skikkelig festet. Batteripakken kan være maskinens nøkkel i enkelte tilfeller.

MERK: For å vekke et nytt batteri, er det nødvendig å foreta en **førstegangs hurtiglading** i ca. (10) sekunder. Se under **Når batteripakken skal lades**.

- Sjekk at maskinens drivkontroller, hvis montert, er koblet ut.
- Sett gasspaken (B, Figur 10), hvis montert, i stillingen "fast" (hurtig). Motoren skal kjøres i stillingen "fast" (hurtig).
- Modeller med elektrisk startbryter:** Hold motorens stoppespak (C, Figur 11) mot håndtaket. Sett den elektriske startbryteren i stillingen "start". Se håndboken som tilhører maskinen for plassering og bruk av den elektriske startbryteren.
- Modeller med elektrisk startknapp:** Hold motorens stoppespak (C, Figur 11) mot håndtaket. Press startknappen for å starte motoren. Se håndboken som tilhører maskinen for plassering og bruk av startknappen.
- Modeller uten elektrisk startbryter eller startknapp:** Hold motorens stoppespak (C, Figur 11) mot håndtaket. Motoren vil starte automatisk. Se hvordan motorens stoppespak skal brukes i håndboken som tilhører maskinen.

OBS Bruk korte startsykluser for å forlenge starterens levetid (maks. fem sekunder). Vent ett minutt mellom startsyklusene.

Hvis motoren ikke vil dreie rundt og lysene på batteripakkens skjerm blinker, betyr det at batteripakken er for varm eller at strømtrekket er for høyt. Alle fire lysene på batteriets skjerm (H, Figur 12) vil blinke en advarsel i 10 sekunder. Batteripakken har ingen sikring, men vil tilbakestillles automatisk etter 10 sekunder. Hvis batteripakken er for varm (over 140 F, 60 C), ta ut batteriet slik at det kan avkjøles. Hold gressklipperhuset fritt for gressbelegg og rusk for å unngå for høyt strømtrekk på gressklippere.

MERK: Hvis ikke motoren starter etter gjentatte forsøk, ta kontakt med en lokal forhandler eller gå inn på **BRIGGSandSTRATTON.com** eller ring **1-800-233-3723** (i USA).

Stans motoren

- Motorens stoppespak:** Frigjør motorens stoppespak (E, Figur 11).
Gasspak, hvis utstyrt med stoppefunksjon: Sett gasspaken (B, Figur 10) i stoppestilling.
Elektrisk startbryter, hvis montert: Vri den elektriske startbryteren i stillingen "off/stop" (av/stop). Se håndboken som tilhører maskinen for bryterens plassering og bruk. Ta ut nøkkelen og legg den på et trygt sted som er utilgjengelig for barn.
- Fjern batteripakken. Batteripakken kan være maskinens nøkkel i enkelte tilfeller.

Vedlikehold

OBS Hvis maskinen veltes under vedlikeholdsarbeidet, må drivstofftanken, hvis montert på motoren, være tom og siden der tennpluggen sitter må vende opp. Hvis bensintanken ikke er tom og maskinen veltes i en annen retning, kan det være vanskelig å starte den på grunn av olje- eller bensinsmitte til luftfilter og/eller tennplugg.



ADVARSEL

Når det er nødvendig å velte maskinen for å utføre vedlikehold, må drivstofftanken være tom, ellers kan drivstoff renne ut og forårsake brann eller eksplosjon.

Vi anbefaler at du tar kontakt med et autorisert Briggs & Stratton forhandlerverksted for å få utført alt vedlikeholdsarbeid og service av motoren og de tilhørende delene.

OBS Alle komponenter som er brukt i denne motoren må være montert for at den skal fungerer riktig.



ADVARSEL



En tilfeldig gnist kan forårsake brann eller elektrisk støt.

Utilstikket oppstart kan resultere i infiltrering, traumatisk amputasjon eller sårskader.

Brannfare

Før justeringer eller reparasjoner utføres:

- Koble fra tennpluggledningen og hold den unna tennpluggen.
- Fjern batteripakken fra motorens batteribrett. Batteripakken kan være maskinens nøkkel i enkelte tilfeller.
- Bruk kun riktig verktøy.
- Ikke kluss med regulatorfjærene, forbindelsesleddene eller andre deler for å øke motorturtallet.
- Reservedeler må alltid være av samme type og monteres i samme stilling som de originale delene. Andre deler kan muligens ikke yte like bra, kan skade enheten og kan resultere i personskade.
- Slå aldri på svinghjulet med en hammer eller en annen hard gjenstand da svinghjulet kan sprekke senere under drift.

Testing av gnist:

- Bruk en godkjent tennpluggtester.
- Ikke sjekk om det er gnist hvis tennpluggen er fjernet.

Avgasskontrollservice

Vedlikehold, utskifting eller reparasjon av avgasskontroll-enheter og systemer kan utføres av ethvert verksted eller av enkeltindivider. Men for å oppnå "gratis" avgasskontroll-service, må arbeidet utføres av en fabrikkautorisert forhandler. Se erklæringene som gjelder avgasskontroll.

Vedlikeholdsplan

Hver gang før bruk
<ul style="list-style-type: none">Sjekk motorens oljenivåRengjør området rundt eksospotten og kontrolleneRens luftinntaksgitteret
Hver 25. time eller en gang i året
<ul style="list-style-type: none">Rens luftfilteret ¹Rens forfilteret, hvis montert
Hver 50. time eller en gang i året

- Utfør vedlikehold av eksossystemet

En gang i året

- Skift tennplugg
- Skift luftfilter
- Skift ut forfilteret, hvis montert
- Utfør vedlikehold av kjølesystemet ¹

¹ Rengjør oftere hvis arbeidsforholdene er veldig støvete eller hvis mye rusk virvles opp i luften.

Forgasser og motorhastighet

Forgasseren eller motorhastigheten må aldri endres. Forgasseren ble innstilt i fabrikk slik at den fungerer effektivt under de fleste forhold. Ikke kluss med regulatorfjæren, forbindelsesledd eller andre deler for å endre motorhastigheten. Hvis det er nødvendig å foreta justeringer, ta kontakt med et autorisert Briggs & Stratton forhandlerverksted for å få arbeidet utført.

OBS Maskinprodusenten spesifiserer maksimal hastighet for motoren som er montert på maskinen. Denne hastigheten må **ikke overskrides**. Hvis du er usikker på hva den maksimale hastigheten til maskinen er, eller hva slags motorhastighet som ble innstilt på fabrikk, ta kontakt med et autorisert Briggs & Stratton forhandlerverksted for å få hjelp. For at maskinen skal fungere på en trygg og riktig måte, må motorhastigheten kun justeres av en kvalifisert mekaniker.

Vedlikehold av tennpluggen.

Se figur: 13

Sjekk elektrodeavstanden (A, Figur 13) med en trådlære (B). Juster elektrodeavstanden hvis det er nødvendig. Sett inn tennpluggen og stram den med anbefalt tiltrekningsmoment. For innstilling av elektrodeavstand eller tiltrekningsmoment, se under **Spesifikasjoner**.

MERK: På enkelte steder må man i henhold til lokale forskrifter bruke en tennplugg av resistortypen for å dempe tennings signaler. Hvis denne motoren opprinnelig hadde en resistortennplugg, må samme type benyttes ved utskifting.

Vedlikehold av eksosystemet



ADVARSEL



Motorer som er i gang utvikler varme. Motordeler, spesielt eksospotter, blir meget varme.

Berøring av slike deler kan forårsake alvorlige brannskader.

Brennbart materiale, slik som løv, gress, småkratt osv., kan antennes.

- La eksospotte, motorsylinder og ribber avkjøles før de berøres.
- Ta bort oppsamlet rusk fra området rundt eksospotten og sylindren.
- Det er et brudd på Californias Lov om offentlige ressurser, seksjon 4442, å bruke eller ha motoren i gang på et skogkledd, kratt-dekket, eller gresskledd stykke land med mindre eksosystemet er utstyrt med en gnistfanger, slik dette er definert i seksjon 4442, og holdt i fullgod stand. Andre stater eller føderale jurisdiksjoner kan ha liknende lover. Kontakt maskinprodusenten, detaljisten eller forhandleren for å få en gnistfanger som er laget til eksosystemet installert på denne motoren.

Ta bort oppsamlet rusk fra området rundt eksospotten og sylindren. Sjekk om eksospotten har sprekker, korrosjon eller annen skade. Fjern ledeplaten eller gnistfangeren, hvis montert, og se etter skader eller karbonblokkering. Hvis det finnes skader, må delene skiftes ut før maskinen brukes.



ADVARSEL

Reservedeler må alltid være av samme type og monteres i samme posisjon som de originale delene. Andre deler kan muligens ikke yte like bra, kan skade enheten og kan resultere i personlige skader.

Skift motorolje

Se Figur: 14, 15, 16



ADVARSEL

Drivstoff og drivstoffdamp er meget brannfarlig og eksplosiv.

En brann eller eksplosjon kan føre til alvorlige brannskader eller dødsfall.

Motorer som er i gang utvikler varme. Motordeler, spesielt eksospotten, blir veldig varme.

Berøring av slike deler kan forårsake alvorlige brannskader.

- Hvis oljen tømmes ut av oljepåfyllingsrøret på toppen, må drivstofftanken være tom, ellers kan drivstoff renne ut og forårsake brann eller eksplosjon.
- La eksospotten, motorsylinderen og ribbene avkjøles før de berøres.

Sjekk og fyll olje etter behov. Se under **Sjekkning av oljenivå**. Det er ikke nødvendig å skifte olje, men hvis du ønsker å gjøre det, skiftes oljen ved å følge fremgangsmåten nedenfor.

Brukt olje er et farlig avfallsprodukt og må behandles som spesialavfall. Må ikke kastes sammen med husholdningsavfall. Sjekk med lokale myndigheter, servicesenter eller forhandler angående offentlige kasserings-/gjenvinningsanlegg.

Tømming av olje

Oljen må tømmes ut av oljepåfyllingsrøret på toppen.

1. Koble fra tennpluggledningen (D, Figur 14) mens motoren er slått av men fortsatt varm, og hold den unna tennpluggen (E).
2. Ta ut peilepinnen (A, Figur 15).
3. Hvis du tømmer oljen fra oljepåfyllingsrøret på toppen (C, Figur 16), må siden på maskinen der tennpluggen (E) sitter vende opp. Tapp av oljen på en godkjent beholder.



ADVARSEL

Hvis oljen tømmes ut av oljepåfyllingsrøret på toppen, må drivstofftanken være tom, ellers kan drivstoff renne ut og forårsake brann eller eksplosjon. Drivstofftanken tømmes ved å kjøre motoren til den går tom for drivstoff og stanser.

Påfylling av olje

- Sjekk at motoren står vannrett.
- Rengjør området rundt oljepåfyllingen for å fjerne alt rusk.
- Se under **Spesifikasjoner** for oljekapasiteten.

1. Ta ut peilepinnen (A, Figur 15) og tørk av den med en ren klut.
2. Hell oljen sakte i motoroljepåfyllingen (C, Figur 15). **Ikke overfyll.** Etter å ha fylt på olje, vent ett minutt og sjekk oljenivået på nytt.
3. Sett inn og stram peilepinnen (A, Figur 15).
4. Ta ut peilepinnen og sjekk oljenivået. Riktig oljenivå er øverst på full-indikatoren (B, Figur 15) på peilepinnen.
5. Sett inn og stram peilepinnen (A, Figur 15).
6. Koble tennpluggledningen (D, Figur 14) til tennpluggen (E).

Utfør vedlikehold på luftfilteret

Se Figur: 17



ADVARSEL

Drivstoff og drivstoffdamp er meget brannfarlig og eksplosiv.

En brann eller eksplosjon kan føre til alvorlige brannskader eller dødsfall.

- Motoren må aldri startes og kjøres hvis luftfilterenheten (hvis montert) eller luftfilteret (hvis montert) er tatt av.

OBS Bruk ikke trykkluft eller løsemidler til å rengjøre filteret. Trykkluft kan skade filteret og løsemidler vil gjøre at filteret går i oppløsning.

Se **Vedlikeholdsplanen** for informasjon om service.

Papirluftfilter

1. Åpne dekslet (B, Figur 17).

2. Ta av dekslet (C, Figur 17).
3. Ta forfilteret (E, Figur 17), hvis montert, av filteret. Bank filteret forsiktig mot en hard flate for å løsne smuss. Hvis filteret er veldig skittent, bytt det ut med et nytt filter.
4. Vask forfilteret i flytende vaskemiddel og vann. La det deretter lufttørkes slik at det er helt tørt. **Forfilteret skal ikke oljes.**
5. Sett det tørre forfilteret, hvis montert, på filteret.
6. Sett inn filteret (C, Figur 17).
7. Lukk dekslet (B, Figur 17).

Vedlikehold av kjølesystemet



ADVARSEL

Motorer som er i gang utvikler varme. Motordeler, spesielt eksospotten, blir meget varme.

Berøring av slike deler kan forårsake alvorlige brannskader.

Brennbar materiale, slik som løv, gress, småkratt osv., kan antennes.

- La eksospotte, motorsylinder og ribber avkjøles før de berøres.
- Ta bort oppsamlet rusk fra området rundt eksospotten og sylinderen.

OBS Motoren må aldri rengjøres med vann. Vann kan forurense drivstoffsystemet. Bruk en børste eller en tørr klut til å rengjøre motoren.

Dette er en luftkjølt motor. Skitt eller rust kan hemme luftstrømmen og føre til at motoren overoppheves slik at den gir dårlig ytelse og får kortere levetid.

1. 2. Bruk en børste eller en tørr klut til å fjerne partikler fra luftinntaksgitteret (A).
2. Hold forbindelsesledd, fjær og kontroller rene.
3. Hold området rundt og bak eksospotten fritt for brennbar materiale.
4. Sjekk at oljekjøleribbene, hvis montert, er frie for smuss og rusk.

Rusk kan samle seg over tid i sylinderens kjøleribber og føre til at motoren overoppheves. Rusk kan ikke fjernes uten at motoren delvis demonteres. Be et autorisert Briggs & Stratton forhandlerverksted om å inspisere og rengjøre kjølesystemet slik som anbefalt i **Vedlikeholdsplanen**.

Avhending av litium-ion batteripakken



ADVARSEL

Kjemikaliene i batteriet er giftige og korrosive.

En brann eller eksplosjon kan føre til alvorlige brannskader eller dødsfall.

- Brukte eller kasserte batteripakker må aldri brennes da de kan eksplodere. Det dannes giftige gasser og materialer når batteripakkene brennes.
- Et batteri som er blitt knust, sluppet i gulvet eller skadet, må ikke brukes.

Det er sannsynlig at brukte og kasserte batteripakker fremdeles inneholder restenergi, og de må derfor behandles med forsiktighet. Kasserte eller brukte batteripakker må alltid avhendes i overensstemmelse med lokale forskrifter.

RBRC (Rechargeable Battery Recycling Corporation) merke



RBRC er en ideell organisasjon med allmennyttig formål som er engasjert i gjenvinning av brukte, oppladningsbare batterier. For å finne nærmeste sted eller forhandler som tar i mot brukte batterier, kan du ringe gratis til 1-800-8-BATTERI eller 1-877-2-GJENVINNING. For mer informasjon og en liste over gjenvinningsstasjoner, gå inn på RBRC online på www.call2recycle.org.

Lagring

Se Figur: 18



ADVARSEL

Drivstoff og drivstoffdamp er meget brannfarlig og eksplosiv.

En brann eller eksplosjon kan føre til alvorlige brannskader eller dødsfall.

Elektrisk støt

Lagring av drivstoff eller maskiner med drivstoff på tanken

- Må oppbevares med avstand fra ovner, komfyrer, varmtvannsberedere eller andre enheter med pilotflamme eller andre antenneskilder da disse kan antenne drivstoffdamp.

Ved lagring av batteripakken

- Batteripakken og batteriladeren må holdes tørre. Batteripakken eller laderen må ikke utsettes for regn eller våte miljøer.

OBS Motoren skal stå vannrett (i normal driftsposisjon) under lagringen. Hvis motoren må veltes under vedlikehold, må drivstofftanken være tom og siden med tennpluggen må vende opp. Hvis bensintanken ikke er tom og motoren veltes i en annen retning, kan det være vanskelig å starte den på grunn av olje- eller bensinsmitte til luftfilter og/eller tennplugg.

Drivstoffsystemet

Drivstoff kan bli harskt når det oppbevares i mer enn 30 dager. Harskt drivstoff forårsaker at det dannes syre- og gummiavleiringer i drivstoffsystemet eller på viktige forgasserdeler. For å holde drivstoff ferskt, bruk **Briggs & Stratton Advanced Formula Fuel Treatment & Stabilizer** (drivstoffstabilisator) som er tilgjengelig overalt der det selges Briggs & Stratton originale reservedeler.

Det er ikke nødvendig å tappe bensin fra motoren hvis en drivstoffstabilisator tilsettes i henhold til instruksjonene. Kjør motoren i to (2) minutter for å la stabilisatoren sirkulere i hele drivstoffsystemet før du setter maskinen til lagring.

Hvis bensenen i motoren ikke har vært behandlet med en drivstoffstabilisator, bør den tappes ut og opp i en godkjent beholder. Kjør motoren til den stopper pga. mangel på drivstoff. Bruk av en drivstoffstabilisator i lagringstanken anbefales for å opprettholde ferskhet.

Batteripakke og lader

Koble fra laderen når den ikke er i bruk, og oppbevar den på et kjølig og tørt sted. Våte, fuktige steder kan forårsake korrosjon på elektriske poler og kontakter. Batteripakken kan få varige skader hvis den oppbevares ved høye temperaturer (120° F / 49° C) i lange perioder. Sjekk elektriske poler og kontakter på batteripakkene og laderen. Tørk med en ren klut eller blås ren med trykkluft.

En normal opplading kan være nødvendig etter lagringsperioden. Sjekk ladenivået ved å presse batteriets energimålerknapp (E, Figur 18), og lad opp etter behov. Se avsnittet **Batteriets energimåler**.

Feilsøking

Hvis du trenger hjelp, ta kontakt med din lokale forhandler eller gå inn på BRIGGSandSTRATTON.com eller ring **1-800-233-3723** (i USA).

Spesifikasjoner

Modell: 100000	
Sylindervolum	9.93 ci (163 cc)
Sylinderboring	2.688 in (68,28 mm)
Slaglengde	1.75 in (44,45 mm)
Oljekapasitet	15 oz (,44 L)
Tennpluggens elektrodeavstand	.030 in (,76 mm)
Tennpluggens tiltrekningsmoment	180 lb-in (20 Nm)
Tennspolens luftspalte	.006 - .014 in (,15 - ,36 mm)
Klaring for inntaksventil	.004 - .008 in (,10 - ,20 mm)
Klaring for eksosventil	.004 - .008 in (,10 - ,20 mm)

Litium-ion batteri	
Litium-ion batteripakke	10.8 V (10,8 V)
Lademinutter	60
Ladestrøm	2 AMP (2 AMP)
Laderens vekselstrømsinngang (variabel)	90 - 240 V
Arbeidstemperatur	32 - 113° F (0 - 45° C)

Motorens ytelse vil reduseres med 3,5% for hver 1 000 fot (300 meter) over havet, og med 1% for hver 10° F (5,6° C) over 77° F (25° C). Motoren vil fungere tilfredsstillende ved en vinkel på opp til 15°. Se maskinens brukerhåndbok for tillatt trygg arbeidsvinkel i bakker.

Reservedeler - Modell: 100000

Reservedel	Del nummer
Luftfilter (se Figur 17)	593260
Luftfilter, forfilter (se Figur 17)	594055
Olje - SAE 30	100005
Advanced Formula drivstofftilsetning og stabilisator	100117, 100120
Resistor Tennplugg	594056
Tennpluggnøkkel	19576
Gnistester	19368
Litium-ion batteripakke (USA / Canada)	593559
Litium-ion batteripakke (EU / UK / AU)	593560
Litium-ion batterilader (USA / Canada)	593561
Litium-ion batterilader (EU)	593562
Litium-ion batterilader (UK)	593576
Litium-ion batterilader (AU)	594501

Vi anbefaler at du tar kontakt med et autorisert Briggs & Stratton forhandlerverksted for å få utført alt vedlikeholdsarbeid og service av motoren og de tilhørende delene.

Effektberegning: Brutto effektberegning for individuelle bensinmotorer er merket i henhold til SAE-kode (Society of Automotive Engineers) J1940 Small Engine Power & Torque Rating Procedure, og er klassifisert i henhold til SAE J1995. Dreiemomentverdiene hentes ut ved 2600 RPM for motorer der "rpm" er nevnt på merket, og 3060 RPM for alle andre. Verdiene for hestekrefter hentes ut ved 3600 RPM. Bruttoeffektkurver kan sees på www.BRIGGSandSTRATTON.COM. Nettoeffektverdiene er målt med eksos- og luftfilter installert, mens bruttoeffektverdier er målt uten at disse er montert. Reell brutto motoreffekt vil være høyere enn netto motoreffekt og påvirkes av blant annet forhold i omgivelsene og variasjoner fra motor til motor. På grunn av det brede spekret av produkter som motorene er montert på, kan det hende at en bensinmotor ikke vil oppnå nominell bruttoeffekt når den brukes i et bestemt stykke motordrevet utstyr. Denne forskjellen skyldes en rekke faktorer, inkludert, men ikke begrenset til, variasjonen i motordeler (luftfilter, eksos, lader, kjøleanlegg, forgasser, drivstoffpumpe osv.), begrensninger i bruk, forhold i omgivelsene (temperatur, fuktighet, høyde), og variasjoner fra motor til motor. Grunnet begrensninger i produksjon og kapasitet, kan Briggs & Stratton erstatte en motor med høyere nominell effekt for denne motoren.

Garanti

Briggs & Stratton motorgaranti

Gyldig fra januar 2016

Begrenset garanti

Briggs & Stratton garanterer at de vil reparere eller erstatte kostnadsfritt alle deler med feil i materiale eller utførelse eller begge deler i løpet av garantiperioden som er angitt nedenfor. Transportkostnader for et produkt som leveres inn for reparasjon eller utskifting under denne garantien må dekkes av kjøperen. Denne garantien gjelder for og er underlagt tidsperiodene og betingelsene nedenfor. Finn nærmeste autoriserte forhandlerverksted ved hjelp av vårt kart over forhandlere på BRIGGSandSTRATTON.COM. Kjøperen må kontakte det autoriserte forhandlerverkstedet, og deretter gjøre produktet tilgjengelig for det autoriserte forhandlerverkstedet for inspeksjon og testing.

Det er ingen andre uttrykte garantier. Underforståtte garantier, herunder om salgbarhet og egnethet til et bestemt formål, er begrenset til garantiperioden som er gitt nedenfor, eller til perioden som loven tillater. Ansvar for tilfeldige skader eller følgeskader er utelukket i den grad utelukkelse er tillatt ved lov. Noen land tillater ikke begrensninger på hvor lenge en underforstått garanti varer, og i noen land tillates ikke fraskrivelse eller begrensning av tilfeldige skader eller følgeskader, så det som er angitt ovenfor angående begrensninger og utelukkelse gjelder kanskje ikke for deg. Denne garantien gir deg spesifikke lovmessige og andre rettigheter som kan variere fra land til land land ⁴.

Standard garantivilkår ^{1, 2}

Merke / Produktnavn	Privat bruk	Profesjonell bruk
Vanguard™ ³	36 måneder	36 måneder
Commercial Turf Series™ ; Kommersiell serie	24 måneder	24 måneder
Motorer med Dura-Bore™ støpejernsforing	24 måneder	12 måneder
Alle andre Briggs & Stratton motorer	24 måneder	3 måneder

¹ Dette er våre standard garantivilkår, men noen ganger kan det være ekstra garantidekning som ikke var bestemt på det tidspunktet dokumentasjonen gikk i

trykken. For å se en liste over aktuelle garantivilkår for din maskin, gå inn på BRIGGSandSTRATTON.com eller henvend deg til ditt autoriserte Briggs & Stratton forhandlerverksted.

² Det er ingen garanti på motorer på utstyr som brukes til hoveddrivkraft istedet for hjelpedrivkraft eller til reservegeneratorer som brukes kommersielt. Motorer som er brukt til konkurransekjøring eller på kommersielle eller utleide baner er ikke dekket av garantien.

³ Vanguard montert på reservegeneratorer: 24 måneder for privat bruk, ingen garanti for kommersiell bruk. Vanguard montert på nyttekjøretøy: 24 måneder for privat bruk, 24 måneder for kommersiell bruk. Vanguard med 3-sylindrer og væskekjøling: se Briggs & Stratton garantivilkår for 3/LC motorer.

⁴ I Australia har våre varer garantier som ikke kan ekskluderes under den australske forbrukerloven. Du har rett til erstatning eller tilbakebetaling for en større feil, og til kompensasjon for alle andre rimelig forutsigbare tap eller skader. Du har også rett til å få varene reparert eller erstattet dersom varene ikke er av akseptabel kvalitet og svikten ikke er av en alvorlig art. For service under garantien, finn nærmeste autoriserte forhandlerverksted på kartet over forhandlere på BRIGGSandSTRATTON.com, eller ved å ringe 1300 274 447, eller ved å sende e-post eller skrive til salesenquiries@briggsandstratton.com.au, Briggs & Stratton Australia Pty Ltd, 1 Moorebank Avenue, Moorebank, NSW, Australia, 2170.

Garantiperioden begynner på den originale salgsdatoen til første forbruker eller kommersielle kunde. Med "privat bruk" menes personlig bruk av en forbruker i tilknytning til en husholdning som har skaffet seg varen fra en detaljhandler. Med "kommersiell bruk" menes all annen bruk, inkludert bruk for kommersielle aktører, inntektsgenererende virksomheter eller utleieformål. Så snart en motor er blitt anvendt til kommersiell bruk, vil den deretter bli betraktet som en kommersielt brukt motor med hensyn til garantien.

Ta vare på bevis på kjøpet i form av kvittering. Hvis du ikke kan legge fram bevis på første salgsdato når garantiservice forespørres, vil produksjonsdatoen for produktet bli brukt til å bestemme garantiperioden. Det er ikke nødvendig å registrere produktet for å få utført garantiservice på Briggs & Stratton produkter.

Om garantien

Denne begrensede garantien dekker kun defekter i materialer og/eller utførelse for motoren, og ikke erstatning eller tilbakebetaling for utstyret som motoren eventuelt er montert på. Rutinemessig vedlikehold, trimming, justeringer eller normal slitasje dekkes ikke av denne garantien. Garantien er heller ikke gyldig hvis motoren er blitt endret eller modifisert eller hvis motorens serienummer er ødelagt eller fjernet. Denne garantien dekker ikke skader på motor eller problemer med ytelse forårsaket av:

1. Bruk av deler som ikke er originale Briggs & Stratton deler;
2. Bruk av motoren med for lite olje, forurenset olje eller feil type olje;
3. Bruk av forurenset eller gammelt drivstoff, bensin som inneholder mer enn 10 % etanol, eller bruk av alternativt drivstoff slik som forskjellige typer flytende petroleum eller naturgass i motorer som ikke var opprinnelig konstruert/produsert av Briggs & Stratton til å bruke slike drivstofftyper;
4. Smuss som har kommet inn i motoren som resultat av feil vedlikehold eller feil montering av luftfilteret;
5. At kniven på en roterende gressklipper har truffet en gjenstand, løse eller feil monterte knivadapere, viftehjul eller andre deler som er koblet til veivakselen, eller at v-remmen er for stram;
6. Tilhørende deler eller enheter slik som kløtsjer, transmisjoner, kontroller for utstyr osv. som ikke er levert av Briggs & Stratton;
7. Overoppheting som resultat av at gressrester, rusk og partikler eller musereir blokkerer eller tetter igjen kjøleribbene eller svinghjulsområdet, eller skader forårsaket av at motoren er blitt brukt uten tilstrekkelig ventilasjon;
8. Sterk vibrasjon forårsaket av for høyt turtall, at motoren sitter løst, løstsittende eller ubalanserte kniver eller viftehjul, eller at utstyr er feil montert på veivakselen;
9. Feil bruk, manglende rutinemessig vedlikehold, transport, håndtering eller lagring av utstyr, eller feil montering av motoren.

Service under garantien er kun tilgjengelig gjennom Briggs & Stratton autoriserte forhandlerverksteder. Finn ditt nærmeste autorisert forhandlerverksted på vårt kart over forhandlere på BRIGGSandSTRATTON.COM eller ved å ringe 1-800-233-3723 (in USA).

80004537 (Rev.B)

Este manual contém informações de segurança para o informar dos perigos e riscos associados à máquina e de como evitá-los. Contém igualmente instruções para usar e cuidar adequadamente do motor. Dado que a Briggs & Stratton Corporation não conhece necessariamente que equipamento este motor vai accionar, é importante que leia e compreenda estas instruções e as instruções relativas ao equipamento. **Guarde estas instruções originais para consulta futura.**

NOTA: As figuras, ilustrações e imagens neste manual são apenas para referência, e podem diferir do seu modelo específico. Contacte o seu concessionário se tiver alguma dúvida.

Para solicitar peças de substituição ou assistência técnica, registre o modelo do motor, o tipo e os códigos numéricos bem como a data de aquisição. Estes números encontram-se no seu motor (consulte a secção **Características e Controlos**).

Data de aquisição	
Modelo do Motor - Tipo - Guarnição	
Número de Série do Motor	

Procure o código de barras 2D que se encontra em alguns motores. Quando visualizado com um dispositivo 2D adequado, o código revela o nosso website onde pode aceder a informações de apoio para este produto. Aos dados aplicam-se taxas. Em alguns países podem não estar disponíveis informações de apoio on-line.



Informação de Reciclagem





Os materiais de embalagem, óleos usados e baterias devem ser reciclados em conformidade com as regulamentações oficiais aplicáveis.

Segurança do utilizador INSTRUÇÕES DE SEGURANÇA IMPORTANTES

GUARDE ESTAS INSTRUÇÕES para consulta futura.

Símbolo de Alerta de Segurança e Palavras-sinal

O símbolo de alerta de segurança  é usado para identificar informação de segurança sobre perigos que possam provocar ferimentos pessoais. É utilizada, com o sinal, uma palavra (PERIGO, ATENÇÃO ou CUIDADO) para identificar a probabilidade e a potencial gravidade dos ferimentos. Para além disso, pode ser utilizado um símbolo de perigo para representar o tipo de perigo.

 **PERIGO** indica um perigo que, caso não seja evitado, **irá resultar em morte ou ferimentos graves.**

 **ATENÇÃO** indica um perigo que, caso não seja evitado, **pode resultar em morte ou ferimentos graves.**

 **CUIDADO** indica um perigo que, caso não seja evitado, **pode resultar em ferimentos ligeiros ou moderados.**

AVISO indica uma situação que **pode resultar em danos para o produto.**

Símbolos de Segurança e Respective Significados

Símbolo	Significado	Símbolo	Significado
	Informação de segurança sobre perigos que possam provocar ferimentos pessoais.		Deve ler e compreender o Manual do Utilizador antes de trabalhar ou intervir na unidade.
	Perigo de incêndio		Perigo de explosão.
	Perigo de choque		Perigo de fumos tóxicos
	Perigo de superfície quente		Perigo de ruído - Recomendável colocar protecção auricular em usos prolongados.
	Perigo de projecção de objectos - Colocar protecção ocular.		Perigo de explosão.
	Perigo de queimadura pelo frio		Perigo de contragolpe (coice)
	Perigo de amputação - peças móveis		Perigo químico
	Perigo térmico		Corrosivo

Mensagens de Segurança



ADVERTÊNCIA

Certos componentes deste produto e acessórios afins contêm substâncias químicas que no Estado da Califórnia se sabe que provocam cancro, malformações congénitas, ou outros danos reprodutivos. Lave as mãos depois de manusear.



ADVERTÊNCIA

O escape do motor deste produto contêm substâncias químicas conhecidas, em certas quantidades, por provocar cancro, malformações congénitas, ou outros danos reprodutivos.



ADVERTÊNCIA

Os motores da Briggs & Stratton não foram concebidos nem devem ser usados para accionar: karts de diversão; karts reais; veículos todo-terreno desportivos, para crianças, ou recreativos (ATV); motos; hovercraft; produtos aeronáuticos; ou veículos usados em provas de competição não aprovadas pela Briggs & Stratton. Para obter informações sobre produtos de competição, consulte www.briggsracing.com. Se pretender usar com ATV utilitários e "side-by-side", deve contactar o Briggs & Stratton Engine Application Center, 1-866-927-3349. A aplicação inadequada de motores pode provocar a morte ou ferimentos graves.

AVISO

Este motor foi enviado da Briggs & Stratton sem óleo. Antes de colocar o motor em funcionamento, assegure-se que adiciona óleo de acordo com as instruções neste manual. Se colocar o motor em funcionamento sem óleo, este ficará danificado sem reparação e não será coberto pela garantia.

**ADVERTÊNCIA**

O combustível e os seus vapores são extremamente inflamáveis e explosivos.

Um incêndio ou explosão podem causar queimaduras graves ou a morte.

Quando Adicionar Combustível

- Desligue o motor e deixe-o arrefecer durante pelo menos 2 minutos antes de remover o tampão do combustível.
- Encha o depósito de combustível ao ar livre ou numa área bem ventilada.
- Não encha demais o depósito de combustível. Para permitir a expansão do combustível, não encha acima do fundo do pescoço do depósito de combustível.
- Mantenha o combustível afastado de faíscas, chamas abertas, chamas piloto, calor, e outras fontes de ignição.
- Verifique se existem rachas ou fugas nas linhas do combustível, depósito, tampão e acessórios. Substitua se necessário.
- Se derramar combustível, aguarde até que este evapore antes de colocar o motor em funcionamento.

Quando Colocar o Motor em Funcionamento

- Assegure que a vela de ignição, silenciador, tampão do combustível e purificador do ar (se instalado) estão em posição e fixos.
- Não accione o motor com a vela de ignição removida.
- Se o motor estiver imerso em óleo, defina o estrangulador (se instalado) para a posição OPEN/RUN (ABERTO/FUNCIÓNAMENTO), desloque a válvula reguladora (se instalada) para a posição FAST (RÁPIDO) e accione até que o motor arranque.

Ao operar com o equipamento

- NÃO incline o motor ou o equipamento ao ponto de derramar combustível.
- Não estrangule o carburador para parar o motor.
- Nunca coloque em funcionamento ou opere o motor com o conjunto do purificador do ar (se instalado) ou o filtro do ar (se instalado) removidos.

Ao mudar o óleo

- Se drenar o óleo a partir do tubo de enchimento de óleo superior, o depósito de combustível deve estar vazio ou o combustível pode vazar e resultar num incêndio ou explosão.

Ao inclinar a unidade para manutenção

- Ao executar uma intervenção de manutenção que exija inclinar a unidade, o depósito de combustível, se estiver montado no motor, deve estar vazio ou o combustível pode vazar e provocar um incêndio ou uma explosão.

Ao transportar o equipamento

- Transporte/mova/repare o motor com o depósito VAZIO e a válvula de corte de combustível DESLIGADA.

Quando armazenar combustível ou equipamento com combustível no depósito

- Armazene afastado de fomalhas, fogões, aquecedores de água ou outros aparelhos que tenham chamas piloto ou outras fontes de ignição porque estas podem incendiar os vapores do combustível.

**ADVERTÊNCIA**

A ligação do motor provoca faísca

A faísca pode provocar a ignição de gases inflamáveis que se encontrem na proximidade.

Daqui pode resultar uma explosão e um incêndio.

- Se houver fuga de gás natural ou GPL na área, não ligue o motor.
- Não utilize fluidos de arranque pressurizados porque os vapores são inflamáveis.

**ADVERTÊNCIA**

PERIGO DE GÁS VENENOSO O escape do motor contém monóxido de carbono, um gás venenoso que pode ser fatal em poucos minutos. NÃO é visível, NÃO tem cheiro, NÃO tem sabor. Mesmo que não sinta o cheiro dos gases de escape, não deixa de estar exposto ao gás monóxido de carbono. Se começar a sentir-se doente, com tonturas ou fraqueza ao usar este produto, desligue-o e dirija-se DE IMEDIATO para um local bem ventilado. Consulte o médico. Pode estar com envenenamento por monóxido de carbono.

- Trabalhe com este produto UNICAMENTE no exterior, longe de janelas, portas e entradas de ventilação para reduzir o risco de acumulação de monóxido de carbono gasoso e do possível arrastamento para espaços frequentados.
- Instale alarmes de monóxido de carbono alimentados a bateria ou de ligação à corrente com bateria de emergência em conformidade com as instruções do fabricante. Os detectores de fumos não detectam o monóxido de carbono gasoso.
- NÃO use este produto no interior de habitações, garagens, caves, espaços com pouca altura, estábulos, ou outros espaços parcialmente fechados ainda que possam existir ventiladores ou portas e janelas abertas para ventilação. O monóxido de carbono pode acumular-se rapidamente nesses espaços e aí permanecer durante horas, mesmo depois de desligar este produto.
- Coloque SEMPRE este produto num local a favor do vento e aponte o escape do motor afastando-o de espaços ocupados.

**ADVERTÊNCIA**

Os elementos rotativos podem entrar em contacto ou prender-se nas mãos, nos pés, no cabelo, no vestuário ou em acessórios.

Daqui pode resultar uma amputação traumática ou laceração grave.

- Opere o equipamento com as protecções colocadas.
- Mantenha as mãos e os pés afastados de peças em rotação.
- Ate o cabelo e tire quaisquer jóias.
- Não utilize vestuário solto, cordões pendentes ou outros itens que possam ficar presos.

**ADVERTÊNCIA**

O funcionamento dos motores produz calor. As peças do motor, especialmente o silenciador, ficam extremamente quentes.

Queimaduras térmicas graves podem ocorrer por contacto.

Entulhos combustíveis, tal como folhas, relva, mato, etc. podem incendiar-se.

- Deixe que o silenciador, o cilindro do motor e palhetas arrefeçam antes de tocar neles.
- Retire os resíduos que se acumulem na zona do silenciador e na do cilindro.
- É uma violação do Código de Recursos Públicos da Califórnia, Secção 4442, usar ou operar o motor em ou perto de qualquer terreno de cobertura florestal, cobertura de arbustos, ou cobertura de relva, a menos que o sistema de escape esteja equipado com um pára-chispas que cumpra com todas as leis locais ou estatais aplicáveis. Outras áreas estatais ou federais podem ter leis semelhantes. Para obter um pára-chispas concebido para o sistema de escape instalado neste motor, contacte o fabricante original do equipamento.

**ADVERTÊNCIA**

Qualquer ignição involuntária pode originar um incêndio ou choque eléctrico.

Qualquer arranque involuntário pode originar emaranhamento, amputação traumática, ou laceração.

Perigo de incêndio

Antes de executar qualquer ajuste ou reparação

- Desligue o fio da vela de ignição e mantenha-o afastado da vela de ignição.
- Remova o conjunto da bateria da plataforma da bateria do motor. Em alguns casos o conjunto da bateria pode representar a chave do equipamento.
- Use apenas as ferramentas adequadas.
- NÃO modifique a mola de controlo, as ligações ou outras peças para aumentar a velocidade do motor.
- As peças de substituição têm de ser iguais às peças originais e devem ser instaladas nas mesmas posições. Outras peças podem não ter o mesmo bom desempenho, podem danificar a unidade e podem provocar ferimentos.
- Não golpee o volante do motor com um martelo ou outro objecto duro porque o volante pode mais tarde quebrar durante o funcionamento.

Ao testar a ignição

- Utilize um verificador de velas de ignição aprovado.
- Não teste a existência de faíscas com a vela de ignição removida.

 **ADVERTÊNCIA** 

A utilização indevida da bateria e do carregador pode resultar em choque eléctrico ou incêndio.

Durante a operação

- Mantenha o conjunto da bateria e o carregador da bateria secos. Não exponha o conjunto da bateria à chuva nem a condições húmidas.
- Para reduzir o risco de choque eléctrico, não permita o ingresso de água na ficha CA.
- Não colocar em curto circuito; nunca coloque qualquer objecto nos contactos da bateria.

Quando carregar o conjunto da bateria

- O conjunto da bateria Briggs & Stratton só deve ser carregado com o carregador de bateria Briggs & Stratton.
- Não utilize o carregador de bateria Briggs & Stratton para carregar baterias genéricas.
- Mantenha o conjunto da bateria e o carregador da bateria secos. Não exponha o conjunto da bateria nem o carregador à chuva nem a condições húmidas.
- Para reduzir o risco de danos na ficha e no cabo eléctricos, quando desligar o carregador puxe a ficha e não o cabo.
- Não utilize o carregador com a ficha ou o cabo danificados. O cabo de alimentação não pode ser substituído. Se o cabo estiver danificado, o carregador deve ser imediatamente substituído.
- Não utilize o carregador se tiver sido sujeito a uma pancada, queda ou qualquer outro tipo de dano. Se o carregador estiver danificado é necessário substituí-lo. O carregador não pode ser intervenido.
- Não desmonte nem tente intervir no carregador.
- Para reduzir o risco de choque eléctrico, desligue o carregador da tomada antes de o limpar.
- Não colocar em curto circuito; nunca coloque qualquer objecto nos contactos da bateria.
- O carregador não deve ser usado por pessoas (incluindo crianças) com capacidades físicas, sensoriais ou mentais reduzidas, ou sem experiência e conhecimento, excepto se tiverem recebido supervisão ou instruções relativas à utilização do dispositivo por alguém responsável pela segurança das mesmas.
- As crianças devem ser supervisionadas para garantir que não brincam com o carregador.

Cabo de extensão



- Não deve usar um cabo de extensão a não ser que seja absolutamente necessário. O uso de um cabo de extensão inadequado pode resultar em risco de incêndio e choque eléctrico. Se for necessário usar um cabo de extensão, deve garantir que: **a.** os pinos da ficha do cabo de extensão têm o mesmo número, tamanho e forma dos da ficha do carregador; **b.** o cabo de extensão está devidamente ligado e em boas condições eléctricas; e **c.** o calibre dos fios é no mínimo de 16 AWG (calibre de fios americano) para comportar a amperagem de CA do carregador.

Quando armazenar o conjunto da bateria

- Mantenha o conjunto da bateria e o carregador da bateria secos. Não exponha o conjunto da bateria nem o carregador à chuva nem a condições húmidas.

Antes de executar qualquer ajuste ou reparação

- Remova o conjunto da bateria da plataforma da bateria do motor.

 **ADVERTÊNCIA** 

Os químicos da bateria são tóxicos e corrosivos.

Um incêndio ou explosão podem causar queimaduras graves ou a morte.

- Nunca queime nem incendeie conjuntos de bateria usados ou descartados pois podem explodir. São gerados fumos e materiais tóxicos se os conjuntos de bateria forem queimados.
- Não use uma bateria que tenha sido sujeita a pressão, quedas ou danos.







Características e Controlos

Controlos do Motor

Compare a imagem (Figura: 1, 2, 3, 4) com o seu motor para se familiarizar com a localização das diferentes características e controlos.

- A. Números de Identificação do Motor **Modelo - Tipo - Código**
- B. Vela de Ignição
- C. Silenciador, protecção do cano de escape (se instalada), pára-chispas (se instalado)
- D. Motor de arranque eléctrico
- E. Vareta
- F. Conjunto de bateria de iões de lítio
- G. Grelha de admissão de ar
- H. Depósito de combustível e tampão
- I. Purificador do ar
- J. Controlo da válvula reguladora (se instalada)
- K. Carregador da bateria

Símbolos de Segurança do Motor e Respectivos Significados

Símbolo	Significado	Símbolo	Significado
	Velocidade do motor - Fast (rápida)		Velocidade do motor - Slow (lenta)
	Velocidade do motor - Stop (parado)		On - Off (Ligar - Desligar)
	Arranque do motor - Estrangulador ON (ligado)		Arranque do motor - Estrangulador OFF (desligado)
	Combustível		

Símbolos de Segurança da Bateria e Respectivos Significados

Símbolo	Significado	Símbolo	Significado
	Volts		Amperes
	Isolamento duplo		Corrente alternada
	Corrente contínua		Produto com certificação Underwriters Laboratories, Inc. para os EUA e Canadá
	Produto registado pela Underwriters Laboratories, Inc.		Hertz
	Reciclar esta Bateria Adequadamente		

Símbolo	Significado	Símbolo	Significado
			Carregar o conjunto da bateria
			Remover chave/conjunto de bateria

Funcionamento

Recomendações relativas ao óleo

Capacidade do Cárter de Óleo Consulte a secção **Especificações**.

Para um melhor desempenho, recomendamos a utilização de óleos com certificação de garantia Briggs & Stratton. São aceitáveis outros óleos de limpeza de alta qualidade caso possuam uma classificação de serviço SF, SG, SH, SJ ou superior. Não utilize aditivos especiais.

As temperaturas exteriores determinam a viscosidade do óleo adequada para o motor. Use o gráfico para seleccionar a melhor viscosidade para a amplitude térmica esperada ao ar livre.

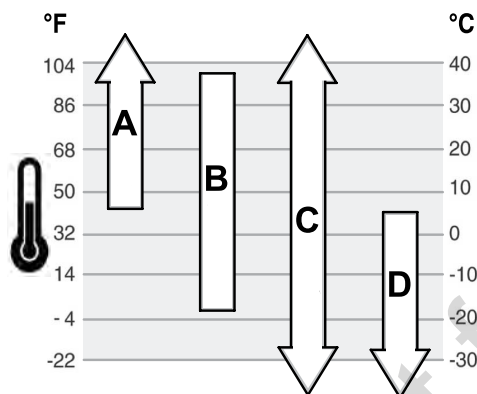

A	SAE 30 - Abaixo dos 4 °C (40 °F) o uso de SAE 30 irá resultar num arranque difícil.
B	10W-30 - Acima dos 27 °C (80 °F) o uso de 10W-30 pode causar um aumento do consumo de óleo. Verifique o nível do óleo com maior frequência.
C	5W30 sintético
D	5W-30

Verifique o nível do óleo

Ver Figura: 5

Antes de adicionar ou verificar o óleo

- Certifique-se de que a unidade está nivelada.
 - Limpe a área de enchimento do óleo de quaisquer entulhos.
1. Remova a vareta (A, Figura 5) e limpe com um pano limpo.
 2. Coloque e aperte a vareta (A, Figura 5).
 3. Remova a vareta e verifique o nível do óleo. Verifique se o nível do óleo está no topo do indicador (B, Figura 5) na vareta.
 4. Se o nível de óleo estiver baixo, adicione óleo lentamente no depósito de óleo do motor (C, Figura 5). **Não encher demais.** Depois de adicionar o óleo, aguarde um minuto e depois volte a verificar o nível do óleo.
 5. Recoloque e aperte a vareta (A, Figura 5).

Sistema de protecção de baixo nível de óleo (caso exista)

Alguns motores estão equipados com um sensor de baixo nível de óleo. Se o nível de óleo estiver baixo, o sensor pode activar um dispositivo de aviso ou desligar o motor. Desligue o motor e siga os passos indicados antes de ligar de novo o motor.

- Certifique-se de que a unidade está nivelada.
- Verifique o nível do óleo. Consulte a secção **Verificar nível de óleo**.
- Se o nível de óleo estiver baixo, acrescente a quantidade de óleo adequada. Ligue o motor e verifique se o dispositivo de aviso (caso exista) não está activado.
- Se o nível de óleo não estiver baixo, não ligue o motor. Contacte um Concessionário de Assistência Autorizado Briggs & Stratton para corrigir o problema do óleo.

Recomendações de Combustível

O combustível deve cumprir com estes requisitos:

- Gasolina limpa, fresca e sem chumbo.
- Um mínimo de 87 octanas/87 AKI (91 RON). Uso em altitude elevada, ver em baixo.
- Gasolina com até 10% de etanol (gasool) é aceitável.

AVISO Não use gasolinas não aprovadas, tal como a E15 e a E85. Não misture óleo na gasolina nem modifique o motor para funcionar com combustíveis alternativos. O uso de combustíveis não aprovados provocará danos nos componentes do motor e anulará a garantia do motor.

Para proteger o sistema de combustível da formação de goma, misture um estabilizador de combustível no combustível. Ver **Armazenagem**. Os combustíveis não são todos iguais. Se ocorrerem problemas de arranque ou de desempenho, troque de fornecedores de combustível ou troque de marcas. Este motor está certificado para funcionar com gasolina. O sistema de controlo de emissões para este motor é EM (Modificações do Motor).

Altitude Elevada

A altitudes acima dos 1524 metros (5000 pés), é aceitável uma gasolina com um mínimo de 85 octanas/85 AKI (89 RON).

Para motores com carburador, o ajuste de altitude elevada é necessário para manter o desempenho. A operação sem este ajuste irá causar uma diminuição de desempenho, o aumento do consumo de combustível e o aumento das emissões. Consulte um Concessionário Autorizado da Briggs & Stratton para informações sobre o ajuste para grande altitude. A operação do motor a altitudes abaixo dos 762 metros (2.500 pés) com o kit de altitude elevada não é recomendada.

Para motores com Injecção Electrónica de Combustível (EFI), não é necessário qualquer ajuste de altitude elevada.

Adicionar combustível

Ver Figura: 6

ADVERTÊNCIA

O combustível e os seus vapores são extremamente inflamáveis e explosivos.

Um incêndio ou explosão podem causar queimaduras graves ou a morte.

Quando Adicionar Combustível

- Desligue o motor e deixe-o arrefecer durante pelo menos 2 minutos antes de remover o tampão do combustível.
 - Encha o depósito de combustível ao ar livre ou numa área bem ventilada.
 - Não encha demais o depósito de combustível. Para permitir a expansão do combustível, não encha acima do fundo do pescoço do depósito de combustível.
 - Mantenha o combustível afastado de faíscas, chamas abertas, chamas piloto, calor, e outras fontes de ignição.
 - Verifique se existem rachas ou fugas nas linhas do combustível, depósito, tampão e acessórios. Substitua se necessário.
 - Se derramar combustível, aguarde até que este evapore antes de colocar o motor em funcionamento.
1. Limpe a área do tampão de combustível de sujidade e entulho. Remova o tampão do combustível.
 2. Encha o depósito de combustível (A, Figura 6) com combustível. Para permitir a expansão do combustível, não encha acima do fundo do pescoço do depósito de combustível (C).
 3. Instale de novo o tampão do combustível.

Carregar o conjunto da bateria

Ver Figura: 7, 8



ADVERTÊNCIA

A utilização indevida da bateria e do carregador pode resultar em choque eléctrico ou incêndio.

Quando carregar o conjunto da bateria

- O conjunto da bateria Briggs & Stratton só deve ser carregado com o carregador de bateria Briggs & Stratton.
- Não utilize o carregador de bateria Briggs & Stratton para carregar quaisquer outros tipos de baterias.
- Mantenha o conjunto da bateria e o carregador da bateria secos. Não exponha o conjunto da bateria nem o carregador à chuva nem a condições húmidas.
- Para reduzir o risco de danos na ficha e no cabo eléctricos, quando desligar o carregador puxe a ficha e não o cabo.
- Não deve usar um cabo de extensão a não ser que seja absolutamente necessário. O uso de um cabo de extensão inadequado pode resultar em risco de incêndio e choque eléctrico. Se for necessário usar um cabo de extensão, deve garantir que:
 - os pinos da ficha do cabo de extensão têm o mesmo número, tamanho e forma dos da ficha do carregador;
 - o cabo de extensão está devidamente ligado e em boas condições eléctricas; e
 - o calibre dos fios é no mínimo de 16 AWG para comportar a amperagem de CA do carregador.
- Não utilize o carregador com a ficha ou o cabo danificados. O cabo de alimentação não pode ser substituído. Se o cabo estiver danificado, o carregador deve ser imediatamente substituído.
- Não utilize o carregador se tiver sido sujeito a uma pancada, queda ou qualquer outro tipo de dano. Se o carregador estiver danificado é necessário substituí-lo. O carregador não pode ser intervenido.
- Não desmonte nem tente intervir no carregador.
- Para reduzir o risco de choque eléctrico, desligue o carregador da tomada antes de o limpar.
- Não colocar em curto circuito; nunca coloque qualquer objecto nos contactos da bateria.
- O carregador não deve ser usado por pessoas (incluindo crianças) com capacidades físicas, sensoriais ou mentais reduzidas, ou sem experiência e conhecimento, excepto se tiverem recebido supervisão ou instruções relativas à utilização do dispositivo por alguém responsável pela segurança das mesmas.
- As crianças devem ser supervisionadas para garantir que não brincam com o carregador.

Quando carregar o conjunto da bateria

Inicial - O conjunto de bateria de iões de lítio foi parcialmente carregado antes da expedição. Para manter a carga e evitar danos durante o armazenamento, o conjunto de bateria está programado para entrar num "modo de hibernação". É necessária uma carga rápida de cerca de dez (10) segundos para activar a bateria. Deixe o conjunto da bateria no carregador até que fique completamente carregado. Para carregar o conjunto da bateria, consulte abaixo a secção **Como carregar o conjunto da bateria**.

Conforme necessário - Para verificar a carga disponível, prima o botão do Indicador de Carga da Bateria (E, Figura 7) e carregue se for necessário. Consulte a secção **Indicador de Carga da Bateria**.

Como carregar o conjunto da bateria

- Ligue o carregador da bateria (F, Figura 8) à tomada eléctrica.



ADVERTÊNCIA

Mantenha o conjunto da bateria e o carregador da bateria secos. Não exponha o conjunto da bateria nem o carregador à chuva nem a condições húmidas.

- Empurre firmemente o conjunto da bateria (G, Figura 8) contra a estação de carregamento da bateria (F). Se não se acender a luz vermelha de carregamento, remova o conjunto de bateria e recolha-o. Verifique se o conjunto de bateria está firmemente colocado na estação de carregamento da bateria.

- A luz vermelha (A, Figura 7) indica que o conjunto da bateria está a carregar normalmente.
- A luz verde (B) indica que o conjunto da bateria está totalmente carregado.
- A luz vermelha INTERMITENTE (C) indica que o conjunto da bateria está muito quente ou muito frio e não irá aceitar o carregamento. Deixe o conjunto

da bateria ligado e quando for atingida a temperatura normal de operação ele começa automaticamente a carregar. Consulte a temperatura normal de operação na secção **Especificações**.

- As luzes vermelha/verde INTERMITENTES (D) indicam que o conjunto de bateria não será carregado e tem de ser substituído.
- A partir do "modo de hibernação", a bateria é activada em aproximadamente dez (10) segundos.
 - Um conjunto de bateria totalmente descarregado é completamente carregado em aproximadamente uma (1) hora. O conjunto de bateria permanecerá completamente carregado se ficar no carregador.
 - Quando a luz verde indicar que o conjunto da bateria está totalmente carregado, este pode ser retirado do carregador.
 - Para verificar a carga restante, prima o botão do Indicador de Carga da Bateria (E, Figura 7).
 - Quando não estiver a usar o carregador da bateria, desligue-o da tomada eléctrica.

Indicador de Carga da Bateria

Para verificar a carga restante, prima o botão do Indicador de Carga da Bateria (E, Figura 7). As luzes do visor (H) indicam aproximadamente a quantidade restante de carga no conjunto de bateria.

Luzes do visor	Carga disponível
Quatro luzes	78% a 100%
Três luzes	55% a 77%
Duas luzes	33% a 54%
Uma luz	10% a 32%
Luz intermitente	inferior a 10%

Ligar e Desligar o motor

Ver Figura: 9, 10, 11

Ligar o Motor



ADVERTÊNCIA

O combustível e os seus vapores são extremamente inflamáveis e explosivos. Um incêndio ou explosão podem causar queimaduras graves ou a morte.

Quando Colocar o Motor em Funcionamento

- Assegure que a vela de ignição, silenciador, tampão do combustível e purificador do ar (se instalado) estão em posição e fixos.
- Não accione o motor com a vela de ignição removida.
- Se o motor estiver imerso em óleo, defina o estrangulador (se instalado) para a posição OPEN/RUN (ABERTO/FUNCIONAMENTO), desloque a válvula reguladora (se instalada) para a posição FAST (RÁPIDO) e accione até que o motor arranque.



ADVERTÊNCIA

A utilização indevida da bateria e do carregador pode resultar em choque eléctrico ou incêndio.

Durante a operação

- Mantenha o conjunto da bateria e o carregador da bateria secos. Não exponha o conjunto da bateria à chuva nem a condições húmidas.
- Para reduzir o risco de choque eléctrico, não permita o ingresso de água na ficha CA.
- Não colocar em curto circuito; nunca coloque qualquer objecto nos contactos da bateria.



ADVERTÊNCIA

PERIGO DE GÁS VENENOSO O escape do motor contém monóxido de carbono, um gás venenoso que pode ser fatal em poucos minutos. NÃO é visível, NÃO tem cheiro, NÃO tem sabor. Mesmo que não sinta o cheiro dos gases de escape, não deixa de estar exposto ao gás monóxido de carbono. Se começar a sentir-se doente, com tonturas ou fraqueza ao usar este produto, desligue-o e dirija-se DE IMEDIATO para um local bem ventilado. Consulte o médico. Pode estar com envenenamento por monóxido de carbono.

- Trabalhe com este produto UNICAMENTE no exterior, longe de janelas, portas e entradas de ventilação para reduzir o risco de acumulação de monóxido de carbono gasoso e do possível arrastamento para espaços frequentados.
- Instale alarmes de monóxido de carbono alimentados a bateria ou de ligação à corrente com bateria de emergência em conformidade com as instruções do fabricante. Os detectores de fumos não detectam o monóxido de carbono gasoso.
- NÃO use este produto no interior de habitações, garagens, caves, espaços com pouca altura, estábulos, ou outros espaços parcialmente fechados ainda que possam existir ventiladores ou portas e janelas abertas para ventilação. O monóxido de carbono pode acumular-se rapidamente nesses espaços e aí permanecer durante horas, mesmo depois de desligar este produto.
- Coloque SEMPRE este produto num local a favor do vento e aponte o escape do motor afastando-o de espaços ocupados.

AVISO Este motor foi enviado da Briggs & Stratton sem óleo. Antes de colocar o motor em funcionamento, assegure-se que adiciona óleo de acordo com as instruções neste manual. Se colocar o motor em funcionamento sem óleo, este ficará danificado sem reparação e não será coberto pela garantia.

NOTA: O equipamento pode ter controlos à distância. Consulte no manual do equipamento a localização e o funcionamento dos controlos à distância.

1. Verifique o óleo do motor. Consulte a secção **Verificar nível de óleo**.
2. Instale o conjunto da bateria (A, Figura 9) na plataforma da bateria do motor, sobre o motor. Assegure-se de que o conjunto da bateria está firmemente instalado. Em alguns casos o conjunto da bateria pode representar a chave do equipamento.

*NOTA: Para activar uma bateria nova, é necessário um carregamento rápido Inicial de aproximadamente dez (10) segundos. Consulte a secção **Quando carregar o conjunto da bateria**.*

3. Assegure-se que os controlos de direcção do equipamento estão desengatados.
4. Desloque o controlo da válvula reguladora (B, Figura 10), se instalado, para a posição de fast (rápido). Opere o motor na posição de rápido.
5. **Modelos com arrancador eléctrico:** Segure a alavanca de paragem do motor (C, Figura 11) contra o manípulo. Desloque o arrancador eléctrico para a posição start (arranque). Consulte no manual do equipamento a localização e operação do arrancador eléctrico.
6. **Modelos com botão de arranque:** Segure a alavanca de paragem do motor (C, Figura 11) contra o manípulo. Pressione o botão de arranque para ligar o motor. Consulte no manual do equipamento a localização e operação do botão de arranque.
7. **Modelos sem arrancador eléctrico ou botão de arranque:** Segure a alavanca de paragem do motor (C, Figura 11) contra o manípulo. O motor arranca automaticamente. Consulte no manual do equipamento a operação da alavanca de paragem do motor.

AVISO Para aumentar a vida do motor de arranque, use ciclos de arranque curtos (máximo de cinco segundos). Aguarde um minuto entre ciclos de arranque.

Se o motor não arrancar e as luzes do visor do conjunto de bateria estiverem intermitentes, ou a temperatura do conjunto de bateria está muito alta ou o consumo de corrente é excessivo. As quatro luzes do visor da bateria (H, Figura 12) emitem um aviso intermitente durante 10 segundos. O conjunto de bateria não tem um fusível mas reinicia automaticamente após 10 segundos. Se a temperatura do conjunto de bateria estiver muito alta (acima de 60 C, 140 F), remova a bateria e deixe arrefecer. Para evitar o consumo de corrente excessivo em cortadores de relva, mantenha o invólucro do cortador de relva sem relva acumulada nem detritos.

*NOTA: Se o motor não arrancar após várias tentativas, contacte o seu concessionário local ou vá a **BRIGGSandSTRATTON.com** ou ligue para **1-800-233-3723** (nos EUA).*

Desligar o motor

1. **Alavanca de paragem do motor:** Solte a alavanca de paragem do motor (E, Figura 11).
Controlo da válvula reguladora, se tiver a função de paragem instalada: Desloque o controlo da válvula reguladora (B, Figura 10) para a posição stop (parado).
Arrancador eléctrico, se instalado: Rode o arrancador eléctrico para a posição off/stop (desligado/parado). Consulte no manual do equipamento a localização e operação do interruptor. Remova a chave e guarde-a num local seguro fora do alcance de crianças.
2. Remova o conjunto da bateria. Em alguns casos o conjunto da bateria pode representar a chave do equipamento.

Manutenção

AVISO Se o motor estiver inclinado durante a manutenção, o depósito de combustível, se estiver montado no motor, deve estar vazio e o lado da vela de ignição deve estar para cima. Se o depósito de combustível não estiver vazio e se o motor for inclinado em qualquer outra direcção, pode ser difícil de arrancar devido a óleo ou gasolina a contaminar o filtro do ar e/ou a vela de ignição.



ADVERTÊNCIA

Ao executar uma intervenção de manutenção que exija inclinar a unidade, o depósito de combustível, se estiver montado no motor, deve estar vazio ou o combustível pode vaziar e provocar um incêndio ou uma explosão.

Recomendamos que visite um Concessionário Autorizado Briggs & Stratton para qualquer intervenção de manutenção e assistência do motor e peças do motor.

AVISO Todos os componentes usados na construção deste motor devem permanecer montados para um funcionamento adequado.



ADVERTÊNCIA



Qualquer ignição involuntária pode originar um incêndio ou choque eléctrico.

Qualquer arranque involuntário pode originar emaranhamento, amputação traumática, ou laceração.

Perigo de incêndio

Antes de executar qualquer ajuste ou reparação:

- Desligue o fio da vela de ignição e mantenha-o afastado da vela de ignição.
- Remova o conjunto da bateria da plataforma da bateria do motor. Em alguns casos o conjunto da bateria pode representar a chave do equipamento.
- Use apenas as ferramentas adequadas.
- NÃO modifique a mola de controlo, as ligações ou outras peças para aumentar a velocidade do motor.
- As peças de substituição têm de ser iguais às peças originais e devem ser instaladas nas mesmas posições. Outras peças podem não ter o mesmo bom desempenho, podem danificar a unidade e podem provocar ferimentos.
- Não golpeie o volante do motor com um martelo ou outro objecto duro porque o volante pode mais tarde quebrar durante o funcionamento.

Ao testar a ignição:

- Utilize um verificador de velas de ignição aprovado.
- Não teste a existência de faíscas com a vela de ignição removida.

Manutenção do Controlo de Emissões

A manutenção, substituição, ou reparação dos dispositivos e sistema de controlo de emissões podem ser levadas a cabo por qualquer entidade individual ou colectiva de reparação de motores todo-terreno. Todavia, para obter a manutenção de controlo de emissões "isenta de custos", o trabalho tem de ser executado por um concessionário autorizado de fábrica. Ver as Declarações de Controlo de Emissões.

Plano de Manutenção

Antes de cada utilização
<ul style="list-style-type: none"> • Verifique o nível do óleo do motor • Limpe a área à volta do silenciador e dos controlos • Limpe a grelha de admissão de ar.
A cada 25 horas ou Anualmente
<ul style="list-style-type: none"> • Limpe o filtro de ar ¹ • Limpe o pré-purificador, se instalado
A cada 50 horas ou Anualmente
<ul style="list-style-type: none"> • Manutenção do sistema de escape
Anualmente
<ul style="list-style-type: none"> • Substitua a vela de ignição • Substitua o filtro do ar • Substitua o pré-purificador, se instalado • Manutenção do sistema de arrefecimento ¹

¹ Se houver muito pó ou resíduos transportados por via aérea, a limpeza deve ser mais frequente.

Carburador e Velocidade do Motor

Nunca faça ajustes ao carburador ou à velocidade do motor. O carburador foi configurado na fábrica para funcionar eficientemente na maioria das condições. NÃO modifique a mola de controlo, as ligações ou outras peças para aumentar a velocidade do motor. Se necessitar de algum ajuste, deve contactar um Concessionário de Assistência Autorizado Briggs & Stratton para a intervenção.

AVISO O fabricante do equipamento especifica a velocidade máxima do motor uma vez montado no equipamento. **Não exceda** esta velocidade. Se tiver dúvidas quanto à velocidade máxima do equipamento, ou sobre a regulação de fábrica da velocidade do motor, deve contactar um Concessionário de Assistência Autorizado Briggs & Stratton para esclarecimento. Para que o equipamento funcione bem e em segurança, a velocidade do motor só deve ser ajustada por um técnico de assistência habilitado.

Manutenção da vela de ignição

Ver Figura: 13

Verifique a folga (A, Figura 13) com um calibrador (B). Se necessário, redefina a folga. Coloque e aperte a vela de ignição com o binário recomendado. Para obter a configuração da folga ou o binário, consulte a secção **Especificações**.

NOTA: Em algumas regiões, a legislação local exige que se use uma vela de ignição com resistência para suprimir sinais da ignição. Se este motor estiver originalmente equipado com uma vela de ignição com resistência, faça a substituição por outra do mesmo tipo.

Manutenção do sistema de escape



O funcionamento dos motores produz calor. As peças do motor, especialmente o silenciador, ficam extremamente quentes.

Queimaduras térmicas graves podem ocorrer por contacto.

Entulhos combustíveis, tal como folhas, relva, mato, etc. podem incendiar-se.

- Deixe que o silenciador, o cilindro do motor e palhetas arrefeçam antes de tocar neles.
- Retire os resíduos que se acumulem na zona do silenciador e na do cilindro.
- É uma violação do Código de Recursos Públicos da Califórnia, Secção 4442, usar ou operar o motor em ou perto de qualquer terreno de cobertura florestal, cobertura de arbustos, ou cobertura de relva, a menos que o sistema de escape esteja equipado com um pára-chispas que cumpra com todas as leis locais ou estatais aplicáveis. Outras áreas estatais ou federais podem ter leis semelhantes. Para obter um pára-chispas concebido para o sistema de escape instalado neste motor, contacte o fabricante original do equipamento.

Retire os resíduos que se acumulem na zona do silenciador e na do cilindro. Examine o silenciador em busca de fendas, corrosão ou outros danos. Remova o pára-chispas, se instalado, e verifique se apresenta danos ou obstruções de carbono. Se detectar danos, monte peças de substituição antes de operar o equipamento.



As peças de substituição têm de ser iguais às peças originais e devem ser instaladas nas mesmas posições. Outras peças podem não ter o mesmo bom desempenho, podem danificar a unidade e podem provocar ferimentos.

Mudar o óleo do motor

Ver Figura: 14, 15, 16



O combustível e os seus vapores são extremamente inflamáveis e explosivos.

Um incêndio ou explosão podem causar queimaduras graves ou a morte.

O funcionamento dos motores produz calor. As peças do motor, especialmente o silenciador, ficam extremamente quentes.

Queimaduras térmicas graves podem ocorrer por contacto.

- Se drenar o óleo a partir do tubo de enchimento de óleo superior, o depósito de combustível deve estar vazio ou o combustível pode vaziar e resultar num incêndio ou explosão.
- Deixe que o silenciador, o cilindro do motor e palhetas arrefeçam antes de tocar neles.

Verifique o nível de óleo e, se necessário, abasteça. Consulte a secção **Verificar nível de óleo**. Não é necessária uma mudança de óleo mas caso pretenda mudar o óleo, siga o procedimento abaixo.

O óleo usado é um resíduo perigoso e deve ser eliminado de forma adequada. Não deitar fora com o lixo normal. Verifique com as suas autoridades locais, centro de assistência ou concessionário a existência de instalações de eliminação/reciclagem seguras.

Remover Óleo

O óleo tem de ser drenado pelo tubo de enchimento de óleo superior.

1. Com o motor desligado mas ainda quente, desligue o fio da vela de ignição (D, Figura 14) e mantenha-o afastado da vela de ignição (E).
2. Remova a vareta (A, Figura 15).
3. Se drenar o óleo a partir do tubo de enchimento de óleo superior (C, Figura 16), mantenha a extremidade do motor com a vela da ignição (E) para cima. Drene o óleo para um recipiente aprovado.



Se drenar o óleo a partir do tubo de enchimento de óleo superior, o depósito de combustível deve estar vazio ou o combustível pode vaziar e resultar num incêndio ou explosão. Para esvaziar o depósito de combustível, faça funcionar o motor até que pare por falta de combustível.

Adicionar Óleo

- Certifique-se de que a unidade está nivelada.
- Limpe a área de enchimento do óleo de quaisquer entulhos.
- Consulte na secção **Especificações** a capacidade de óleo.

1. Remova a vareta (A, Figura 15) e limpe com um pano limpo.
2. Adicione óleo lentamente pelo tubo de enchimento de óleo (C, Figura 15). **Não encher demais.** Depois de adicionar o óleo, aguarde um minuto e depois verifique o nível do óleo.
3. Coloque e aperte a vareta (A, Figura 15).
4. Remova a vareta e verifique o nível do óleo. O nível do óleo correcto é no topo do indicador de cheio (B, Figura 15) da vareta.
5. Recoloque e aperte a vareta (A, Figura 15).
6. Ligue o fio da vela de ignição (D, Figura 14) à vela de ignição (E).

Manutenção do Filtro do ar

Ver Figura: 17



O combustível e os seus vapores são extremamente inflamáveis e explosivos.

Um incêndio ou explosão podem causar queimaduras graves ou a morte.

- Nunca coloque em funcionamento ou opere o motor com o conjunto do purificador do ar (se instalado) ou o filtro do ar (se instalado) removidos.

AVISO Não use ar pressurizado ou solventes para limpar o filtro. O ar pressurizado pode danificar o filtro e os solventes podem dissolver o filtro.

Consulte no **Plano de Manutenção** os requisitos de assistência.

Filtro do ar de papel

1. Levante a tampa (B, Figura 17).
2. Remova o filtro (C, Figura 17).
3. Remova o pré-purificador (E, Figura 17), se instalado, do filtro. Para libertar o entulho, bata levemente com o filtro numa superfície dura. Se o filtro estiver excessivamente sujo, substitua por um novo filtro.
4. Lave o pré-purificador com detergente líquido e água. De seguida, deixe-o secar muito bem ao ar. **Não** oleie o pré-purificador.

5. Instale o pré-purificador seco, se instalado, no filtro.
6. Coloque o filtro (C, Figura 17).
7. Feche a tampa (B, Figura 17).

Manutenção do sistema de arrefecimento



ADVERTÊNCIA

O funcionamento dos motores produz calor. As peças do motor, especialmente o silenciador, ficam extremamente quentes.

Queimaduras térmicas graves podem ocorrer por contacto.

Entulhos combustíveis, tal como folhas, relva, mato, etc. podem incendiar-se.

- Deixe que o silenciador, o cilindro do motor e palhetas arrefeçam antes de tocá-los.
- Retire os resíduos que se acumulem na zona do silenciador e na do cilindro.

AVISO Não use água para limpar o motor. A água pode contaminar o sistema de combustível. Limpe o motor com uma escova ou um pano seco.

Este motor é arrefecido a ar. O fluxo de ar pode sofrer restrições devido a sujidade ou resíduos, provocando o sobreaquecimento do motor, um fraco desempenho do mesmo e menor durabilidade.

1. Use uma escova para remover os resíduos da grelha de admissão de ar.
2. Mantenha a limpeza de ligações, molas e controlos.
3. Mantenha a área à volta e por detrás do silenciador, caso exista, livre de resíduos combustíveis.
4. Verifique se as aletas do arrefecedor de óleo, caso exista, estão livres de sujidade e resíduos.

Ao fim de algum tempo, os resíduos podem acumular-se nas aletas de arrefecimento do cilindro e provocar o sobreaquecimento do motor. Estes resíduos não se podem remover sem a desmontagem parcial do motor. Solicite a um Concessionário de Assistência Autorizado Briggs & Stratton que inspecione e limpe o sistema de arrefecimento de ar conforme recomendação no *Plano de Manutenção*.

Eliminação do conjunto de bateria de iões de lítio



ADVERTÊNCIA

Os químicos da bateria são tóxicos e corrosivos.

Um incêndio ou explosão podem causar queimaduras graves ou a morte.

- Nunca queime nem incendeie conjuntos de bateria usados ou descartados pois podem explodir. São gerados fumos e materiais tóxicos se os conjuntos de bateria forem queimados.
- Não use uma bateria que tenha sido sujeita a pressão, quedas ou danos.

É possível que os conjuntos de bateria usados e descartados ainda contenham uma pequena carga eléctrica e devem ser manuseados com cuidado. Os conjuntos de bateria usados ou descartados devem ser sempre eliminados de acordo com os regulamentos federais, estaduais e locais.

Selo RBRC (Rechargeable Battery Recycling Corporation)



A RBRC é uma organização de serviço público não lucrativa dedicada à reciclagem de baterias recicláveis usadas. Para localizar um ponto de recolha de baterias perto de si, ligue gratuitamente para 1-800-8-BATTERY ou 1-877-2-RECYCLE. Para obter mais informações e uma lista do Pontos de Reciclagem, visite a RBRC online em www.call2recycle.org.

Armazenamento

Ver Figura: 18



ADVERTÊNCIA

O combustível e os seus vapores são extremamente inflamáveis e explosivos.

Um incêndio ou explosão podem causar queimaduras graves ou a morte.

Choques eléctricos

Quando armazenar combustível ou equipamento com combustível no depósito

- Armazene afastado de fornalhas, fogões, aquecedores de água ou outros aparelhos que tenham chamas piloto ou outras fontes de ignição porque estas podem incendiar os vapores do combustível.

Quando armazenar o conjunto da bateria

- Mantenha o conjunto da bateria e o carregador da bateria secos. Não exponha o conjunto da bateria nem o carregador à chuva nem a condições húmidas.

AVISO Armazene o motor nivelado (posição de funcionamento normal). Se o motor estiver inclinado para armazenamento, o depósito de combustível deve estar vazio e o lado da vela de ignição deve estar para cima. Se o depósito de combustível não estiver vazio e se o motor for inclinado em qualquer outra direcção, pode ser difícil de arrancar devido a óleo ou gasolina a contaminar o filtro do ar e/ou a vela de ignição.

Sistema do Combustível

O combustível pode ficar velho quando armazenado durante mais de 30 dias. O combustível velho faz com que se formem depósitos de ácido e goma no sistema do combustível ou em peças essenciais do carburador. Para manter o combustível fresco, use **Fórmula Avançada de Tratamento do Combustível e Estabilizador da Briggs & Stratton**, disponível onde forem vendidas peças de assistência genuínas da Briggs & Stratton.

Não existe necessidade de escoar a gasolina do motor se for adicionado um estabilizador do combustível de acordo com as instruções. Faça funcionar o motor durante 2 minutos para circular o estabilizador através do sistema do combustível antes do armazenamento.

Se a gasolina no motor não foi tratada com um estabilizador do combustível, deve ser drenada para um recipiente aprovado. Faça funcionar o motor até que pare por falta de combustível. Recomenda-se o uso de um estabilizador do combustível no recipiente de armazenamento para manter a frescura.

Conjunto de bateria e carregador

Quando não estiver a usar o carregador, desligue-o e guarde-o num local fresco e seco. Os locais molhados ou húmidos podem causar a corrosão dos terminais e dos contactos eléctricos. Se o armazenamento for feito por longos períodos a alta temperatura (120 °F/49 °C), podem ocorrer danos irreversíveis ao conjunto da bateria. Verifique os terminais eléctricos e os contactos dos conjuntos de bateria e do carregador. Limpe com um pano limpo ou sobre com ar comprimido.

Após o armazenamento, pode ser necessário um carregamento normal. Para verificar a carga disponível, prima o botão do Indicador de Carga da Bateria (E, Figura 18) e carregue se for necessário. Consulte a secção *Indicador de Carga da Bateria*.

Resolução de Problemas

Para obter assistência, contacte o seu concessionário local ou vá a BRIGGSandSTRATTON.com ou ligue para 1-800-233-3723 (nos USA).

Especificações

Modelos 100000	
Cilindrada	9.93 ci (163 cc)
Cilindro	2.688 in (68,28 mm)
Curso	1.75 in (44,45 mm)
Capacidade do Cárter de Óleo	15 oz (,44 L)
Folga da Vela de Ignição	.030 in (,76 mm)
Binário da Vela de Ignição	180 lb-in (20 Nm)
Folga de ar da armação	.006 - .014 in (,15 - ,36 mm)
Folga da Válvula de Admissão	.004 - .008 in (,10 - ,20 mm)
Folga da Válvula de Escape	.004 - .008 in (,10 - ,20 mm)

Bateria de iões de lítio	
Conjunto de bateria de iões de lítio	10.8 V (10,8 V)
Minutos de carga	60
Tensão de carga	2 AMP (2 AMP)
Entrada CA do carregador (variável)	90 - 240 V
Temperatura de operação	32 - 113°F (0 - 45°C)

A potência do motor diminui 3,5% por cada 300 metros (1000 pés) acima do nível do mar e 1% por cada 5,6 °C (10 °F) acima dos 25 °C (77 °F). O motor irá funcionar de forma satisfatória a um ângulo de até 15°. Consulte no manual do utilizador do equipamento os limites de autorizados para uma operação segura em declives.

Peças de Assistência - Modelo: 100000	
Peças de Assistência	Número da peça
Filtro de ar (consulte a Figura 17)	593260
Filtro de ar, pré-purificador (consulte a Figura 17)	594055
Óleo - SAE 30	100005
Fórmula Avançada de Tratamento do Combustível e Estabilizador	100117, 100120
Vela de Ignição com Resistência	594056
Chave de velas de ignição	19576
Verificador de velas	19368
Conjunto de bateria de iões de lítio (EUA/Canadá)	593559
Conjunto de bateria de iões de lítio (UE/Reino Unido/Austrália)	593560
Carregador de bateria de iões de lítio (EUA/Canadá)	593561
Carregador de bateria de iões de lítio (UE)	593562
Carregador de bateria de iões de lítio (Reino Unido)	593576
Carregador de bateria de iões de lítio (Austrália)	594501

Recomendamos que visite um Concessionário Autorizado Briggs & Stratton para qualquer intervenção de manutenção e assistência do motor e peças do motor.

Potência nominal: A potência total nominal para os modelos de motores a gasolina individuais está rotulada em conformidade com a SAE (Sociedade de Engenheiros Automotivísticos), Procedimento de Potência de Motor Pequeno e Binário Nominal, código J1940, e está classificada de acordo com a SAE J1995. Os valores de binário são obtidos a 2600 RPM para os motores com a indicação "rpm" na etiqueta e 3060 RPM para todos os outros; os valores de potência são obtidos a 3600 RPM. As curvas de potência total podem ser visualizadas em www.BRIGGSandSTRATTON.COM. Os valores de potência útil são retirados do ar purificador de escape e de ar instalados, enquanto os valores de potência total são recolhidos sem estes acessórios. A potência total do motor será superior à potência útil do motor e é influenciada por, entre outras coisas, condições ambientais de funcionamento e a variabilidade de motor para motor. Devido à vasta gama de produtos em que os motores são colocados, o motor a gasolina pode não desenvolver a potência total classificada quando utilizado num determinado equipamento eléctrico. Esta diferença deve-se a uma variedade de factores incluindo, mas não se limitando à, variedade dos componentes do motor (purificador do ar, escape, carregador, arrefecimento, carburador, bomba do combustível, etc.), limitações de aplicação, condições ambientais de funcionamento (temperatura, humidade, altitude) e a variabilidade de motor para motor. Devido às limitações de fabrico e de capacidade, a Briggs & Stratton pode substituir o motor desta série por um motor de classificação de potência superior.

Garantia

Garantia do Motor Briggs & Stratton

Em vigor a partir de Janeiro de 2016

Garantia limitada

A Briggs & Stratton assegura que, durante o período de garantia abaixo especificado, irá reparar ou substituir, sem qualquer encargo, qualquer peça com defeitos de material, de mão-de-obra ou ambos. Os encargos relativos ao transporte dos produtos sujeitos a reparação ou substituição ao abrigo desta garantia devem ser suportados pelo comprador. Esta garantia é válida pelos, e está sujeita aos, períodos de tempo e às condições abaixo apresentadas. Para obter assistência ao abrigo da garantia, procure o Concessionário de Assistência Autorizado mais próximo, usando o nosso mapa localizador em BRIGGSandSTRATTON.COM. O comprador deve contactar o revendedor autorizado e, em seguida, disponibilizar o produto ao revendedor autorizado para realização da inspecção e testes.

Não existe qualquer outra garantia expressa. Garantias implícitas, incluindo as referentes à comercialização e manutenção com um objectivo em particular, estão limitadas a um ano a contar do momento da aquisição, ou ao que é permitido por lei. Exclui-se a responsabilidade por danos incidentais ou consequenciais de acordo com o permitido por lei. Alguns estados ou países não permitem limitações quanto à duração de uma garantia implícita e alguns estados e países não permitem a exclusão ou limitação de danos incidentais ou consequenciais, por isso a limitação e exclusão acima podem não se aplicar ao seu caso. Esta garantia concede-lhe direitos legais específicos. Pode também ter outros direitos que variam de Estado para Estado ou de país para país ⁴.

Condições Normais da Garantia 1, 2		
Nome da Marca/Produto	Utilização pelo consumidor	Utilização comercial
Vanguard™ ³	36 meses	36 meses

Condições Normais da Garantia 1, 2		
Commercial Turf Series™; Série Comercial	24 meses	24 meses
Motores com camisa de ferro fundido Dura-Bore™	24 meses	12 meses
Todos os restantes motores Briggs & Stratton	24 meses	3 meses

¹ Estas são as nossas condições normais de garantia, mas ocasionalmente pode aplicar-se uma cobertura adicional da garantia não definida à data da publicação. Para obter uma relação das actuais condições da garantia para o seu motor, consulte BRIGGSandSTRATTON.com ou contacte o seu Concessionário de Assistência Autorizado Briggs & Stratton.

² Não há qualquer garantia para motores em equipamento utilizado para potência primária em vez de uma utilidade ou para geradores de apoio utilizados para fins comerciais. Os motores utilizados em competições ou em veículos comerciais ou de aluguer não estão abrangidos pela garantia.

³ Vanguard instalado em geradores de apoio: 24 meses para utilização pelo consumidor, sem garantia para utilização comercial. Vanguard instalado em veículos utilitários: 24 meses para utilização pelo consumidor, 24 meses para utilização comercial. Vanguard de 3 cilindros e arrefecimento líquido: consultar Política de Garantia de Motores 3/LC Briggs & Stratton.

⁴ Na Austrália - Os nossos produtos possuem garantias que não podem ser excluídas ao abrigo da lei australiana relativa aos direitos do consumidor. O consumidor terá direito a substituição ou reembolso, em caso de avaria grave, e a compensação por qualquer outra perda ou dano razoavelmente previsíveis. O consumidor terá ainda direito à reparação ou substituição dos produtos se a qualidade dos mesmos não for aceitável e se a avaria em questão não der origem a uma avaria grave. Para aceder ao serviço de garantia, contacte o revendedor autorizado mais próximo indicado no nosso mapa de localização de revendedores em BRIGGSandSTRATTON.COM. efectue um telefonema para o número 1300 274 447, envie um e-mail para salesenquires@briggsandstratton.com.au ou escreva para Briggs & Stratton Australia Pty Ltd, 1 Moorebank Avenue, NSW, Austrália, 2170.

O período da garantia começa a partir da data da aquisição original efectuada pelo primeiro revendedor ou consumidor final. "Utilização pelo consumidor" significa utilização doméstica privada por um consumidor final. "Utilização comercial" significa todas as outras utilizações, incluindo a utilização para fins comerciais, de criação de receitas ou aluguer. No âmbito desta garantia, após a utilização de um produto para fins comerciais, este será considerado um produto para utilização comercial.

Guarde o comprovativo de compra. Caso não seja possível comprovar a data de aquisição inicial quando solicitar o serviço de garantia, a data de fabrico do produto será utilizada para determinar o período de garantia. Não é necessário o registo do produto para obter o serviço de garantia dos produtos da Briggs & Stratton.

Sobre a sua garantia

Esta garantia limitada abrange exclusivamente materiais relativos ao motor e/ou mão-de-obra, e não a substituição ou o reembolso do equipamento no qual o motor está montado. As intervenções de manutenção de rotina, as afinações, os ajustes, ou normal desgaste e ruptura não estão abrangidos por esta garantia. De igual modo, a garantia não se aplica se o motor tiver sido alterado ou modificado ou se o número de série do motor tiver sido adulterado ou removido. Esta garantia não abrange danos do motor ou problemas de desempenho causados por:

- utilização de peças que não originais da Briggs & Stratton;
- funcionamento do motor com óleo lubrificante insuficiente, contaminado ou de qualidade inadequada;
- uso de combustível contaminado ou fora do prazo, gasolina formulada com mais de 10% de etanol, ou recurso a combustíveis alternativos como gás de petróleo liquefeito ou gás natural em motores não concebidos/fabricados de origem pela Briggs & Stratton para trabalhar com estes combustíveis;
- sujidade que tenha penetrado no motor devido a deficiências na manutenção ou montagem do purificador de ar;
- golpe num objecto provocado pela lâmina de corte de um cortador de relva rotativo, adaptadores de lâminas soltos ou mal montados, rotores, ou outros dispositivos acoplados à cambota, ou aperto excessivo da correia em V;
- peças ou montagens associadas como embraiagens, transmissões, controlos do equipamento, etc., não fornecidos pela Briggs & Stratton;
- sobreaquecimento devido a pedaços de erva, sujidade e resíduos, ou ninhos de roedores que entopem ou colmatam as aletas de arrefecimento ou a área do volante do motor, ou por operação do motor sem ventilação suficiente;
- demasiada vibração devida a velocidade excessiva, montagem do motor mal apertada, lâminas de corte ou rotores soltos ou desequilibrados, ou acoplagem deficiente de componentes do equipamento à cambota;
- má utilização, falta de manutenção de rotina, transporte, manuseamento, ou armazenagem do equipamento, ou montagem inadequada do motor.

O serviço de garantia apenas se encontra disponível através dos revendedores autorizados Briggs & Stratton. Localize o seu Concessionário de Assistência

Autorizado mais próximo no nosso mapa de concessionários em
BRIGGSandSTRATTON.COM ou ligando para 1-800-233-3723 (nos EUA).

80004537 (Rev.B)

Not for
Reproduction

Denna handbok innehåller säkerhetsinformation som gör dig uppmärksam på de faror och risker som är förknippade med motorer och hur man undviker dem. Den kan även innehålla instruktioner för en korrekt användning och skötsel av motor. Då Briggs & Stratton inte nödvändigtvis känner till vilken maskin denna motor driver, är det viktigt att du läser och förstår dessa anvisningar och anvisningarna för den maskin som motorn driver. **Spara instruktionerna för framtida referens.**

ANM.: Siffrorna och illustrationerna i handboken är enbart för referens, och kan skilja sig från just din modell. Kontakta din återförsäljare om du har frågor.

För reservdelar eller teknisk hjälp i framtiden, skriver du motorns modell-, typ- och kodnummer samt inköpsdatum här. De här numren finns på din motor (se avsnittet **Funktioner och regler**).

Inköpsdatum:	
Motormodell - Typ - Trim	
Motorns serienummer	

Lokalisera 2D-streckkoden på vissa motorer. Vid visning med en anordning med 2D-kapacitet kommer koden att öppna vår webbplats där du kan komma åt supportinformation för den här produkten. Datakostnader kan tillkomma. Vissa länder kanske inte har någon tillgänglig supportinformation online.



Information om återvinning

		Alla förpackningar, gammal olja och batterier ska återvinnas enligt gällande statliga bestämmelser.
--	--	---

Förarens säkerhet

VIKTIGA SÄKERHETSFÖRESKRIFTER

SPARA INSTRUKTIONERNA för framtida referens.

Säkerhetssymboler och signalord

Varningssymbolen används för att peka på säkerhetsinformation om risker som kan leda till personskador. Ett signalord (FARA, VARNING eller FÖRSIKTIGHET) används tillsammans med varningssymbolen för att tilldela risken en sannolikhet och hur allvarliga skador som kan orsakas. Dessutom kan varningssymbolen användas för att visa på typen av fara.

FARA visar på en risk, som om den inte undviks, leder till döden eller allvarlig skada.

VARNING visar på en risk, som om den inte undviks, kan leda till allvarlig skada eller döden.

FÖRSIKTIGHET visar på en risk, som om den inte undviks, kan orsaka lätt eller måttlig skada.

OBS! indikerar en åtgärd som kan orsaka skada på produkten.

Farosymboler och deras innebörd

Symbol	Innebörd	Symbol	Innebörd
	Säkerhetsinformation om faror som kan leda till personskador.		Läs igenom och lär dig handboken innan du använder eller servar enheten.

Symbol	Innebörd	Symbol	Innebörd
	Brandrisk		Explosionsrisk
	Risk för elektriska stötar.		Risk för giftiga gaser.
	Risk för het yta		Bullerrisk - Hörselskydd rekommenderas vid längre användning.
	Risk för utslungade föremål - Ögonskydd.		Explosionsrisk
	Risk för köldskada		Risk för bakslag
	Risk för amputationer - rörliga delar		Kemisk fara
	Termisk risk		Korrosiv

Säkerhetsmeddelanden

VARNING

Vissa komponenter från denna produkt och dess tillhörande tillbehör innehåller kemikalier som i delstaten Kalifornien konstaterats kunna förorsaka cancer, genetiska skador eller hämma fortplantningen. Tvätta händerna efter användning.

VARNING

Avgaserna från denna produkt innehåller kemikalier som i staten Kalifornien konstaterats orsaka cancer, födelsedefekter eller andra reproduktionsstörningar.

VARNING

Briggs & Stratton-motorer är inte konstruerade för och ska inte användas för att driva: gocart-bilar, barn-fritids och fyrhjulingar (ATV), motorcyklar, svävare, flygande apparater och fordon som används för tävlingsbruk som inte sanktionerats av Briggs & Stratton. Information om produkter avsedda för tävlingsbruk finns på www.briggsracing.com. Vänd dig till Briggs & Strattons centrum för motoranvändningsområden på telefon (USA) 1-866-927-3349. Felaktiv användning kan leda till allvarliga och dödliga skador.

MÄRK

Motorn levereras från Briggs & Stratton utan olja. Fyll på olja enligt anvisningarna i handboken innan du startar motorn. Om du startar motorn utan olja skadas den så att den inte kan repareras och täcks inte av garantin.

VARNING

Bränslet och dess ångor är extremt lättantändliga och explosiva.

Brand och explosion kan orsaka svåra brännskador eller dödsfall.

Påfyllning av bränsle

- Stäng av motorn och låt den svalna under minst 2 minuter innan tankklocket tas av.
- Fyll bränsletanken utomhus eller i ett välventilerat utrymme.

- Överfyll inte tanken. För att bensinen ska kunna expandera, ska bränslet inte nå ovanför nederkanten på tankens hals.
- Ha inte gnistor, öppna lågor, indikationslampor, värme och andra antändningskällor i närheten av bränsle.
- Kontrollera att det inte finns sprickor eller läckor på bränsleledningar, tank, lock och kopplingar. Byt vid behov.
- Låt utspillt bränsle förångas innan du startar motorn.

När maskinen startas

- Se till att tändstift, spjäll, tanklock och luftrenare (i förekommande fall) sitter ordentligt på plats.
- Dra INTE runt motorn med tändstiftet urtaget.
- Om motorn flödar, ska choken sättas (i förekommande fall) i läget ÖPPEN/KÖR, gasen (i förekommande fall) flyttas till läget SNABB och dra i snöret tills motorn startar.

Vid körning av maskinen:

- Tippa INTE motorn eller maskinen i sådan vinkel att bränslet spills ut.
- Choka inte förgasaren för att stoppa motorn.
- Starta eller kör aldrig motorn utan luftrenare (i förekommande fall) eller luftfilter (i förekommande fall).

Vid oljebyte

- Om du tappar ur olja från det övre oljepåfyllningsröret, måste bränsletanken vara tom, annars kan bränsle rinna ut och orsaka brand eller explosion.

När maskinen tippas för underhåll

- Vid underhåll som kräver tippning av maskinen måste bränsletanken vara tom, annars kan bränsle läcka ut och orsaka brand eller explosion.

När utrustningen transporteras:

- Transportera med TOM tank eller med STÄNGD bränskekran.

Vid förvaring av bränsle eller maskin med bränsle i tanken

- Förvara inte i närheten av ugnar, spisar, vattenvärmare eller annan utrustning med kontrollampor eller andra antändningskällor, eftersom de kan antända bränsleångor.





VARNING

Motorstart skapar gnistor.

Gnistbildning kan antända lättantändliga gaser i närheten.

Det kan leda till explosion och brand.

- Om det finns läckande natur- eller LP-gas i området, ska motorn inte startas
- Använd inte trycksatta startvätskor eftersom ångorna är lättantändliga.

VARNING

VARNING FÖR GIFTIG GAS Avgaser från motorn innehåller koloxid, som är en giftig gas som kan döda på bara några minuter. Koloxid är osynlig, smak- och luktlös. Även om du inte känner lukten av avgaser, kan du ändå utsättas för koloxidgas. Om du börjar känna dig illamående, yr eller matt när du använder produkten, ska du stänga av den och GENAST gå ut i frisk luft. Uppsök läkare. Du kan vara koloxidförgiftad.

- Använd ENDAST denna produkt utomhus, på avstånd från fönster, dörrar och ventiler för att minska risken för att koloxid ska ansamlas och eventuellt dras in i bemannade utrymmen.
- Montera batteridrivet koloxidlarm eller plugin-koloxidlarm med reservbatteri enligt tillverkarens anvisningar. Brandlarm kan inte detektera koloxidgas.
- Kör INTE produkten inomhus, i garage, källare, kryputrymmen, skjul eller andra delvis slutna utrymmen, även om fläktar används eller dörrar och fönster öppnas för ventilation. Koloxid kan snabbt ansamlas i den här typen av utrymmen och kan dröja kvar i timmar, även efter att produkten stängts av.
- Placera ALLTID denna produkt i lä och rikta avgasutsläppet bort från bemannade utrymmen.





VARNING

Roterande delar kan komma i kontakt med eller trassla in händer, fötter, hår, kläder eller tillbehör.

Svåra skärskador eller t.o.m. amputation kan inträffa.

- Kör maskinen med skydden på plats.
- Håll händer och fötter på avstånd från snurrande delar.
- Fäst upp långt hår och ta av smycken.
- Bär inte löst sittande kläder, dragband eller andra föremål som kan trassla in sig.

VARNING

Motorer som körs producerar värme. Motordelar, speciellt ljuddämparen, blir extremt varma.

Svåra brännskador kan inträffa vid beröring.

Brännbart skräp, som t.ex. löv, gräs, buskar, etc. kan börja brinna.

- Låt ljuddämpare, motorcylinder och kylflänsar svalna innan du rör dem.
- Ta bort skräp som samlats från området kring ljuddämparen och cylindern.
- Det är ett brott mot avsnitt 4442 av California Public Resource Code att använda eller köra motorn på eller i närheten av skog-, snår- eller grästäck mark om inte avgassystemet utrustats med en gnistfångare som uppfyller gällande lokala eller delstatliga lagar. Andra delstater eller federala jurisdiktioner kan ha liknande lagar. Kontakta den ursprungliga tillverkaren, återförsäljaren eller säljaren av utrustningen, för att få en gnistfångare som är utformad för avgassystemet i denna motor.





VARNING

Oavsiktliga gnistor kan resultera i brand eller stötar.

Oavsiktlig start kan resultera i intrassling, traumatisk amputation eller skärsår.

Brandrisk

Före justering eller reparation

- Lossa tändstiftskabeln och håll den borta från tändstiftet.
- Ta bort batteripacken från batterifacket på motorn. I vissa fall kan batteripacken vara nyckeln till maskinen.
- Använd endast rätt verktyg.
- Justera INTE regulatorfjädrar, regulatorlänkar eller andra delar för att höja motorvarvtalet.
- Reservdelar måste vara av samma design och installeras på samma sätt som originaldelarna. Andra delar fungerar sannolikt inte lika bra, kan skada enheten och kan leda till skador.
- Slå inte på svänghjulet med hammare eller hårt föremål, eftersom svänghjulet då kan splittras under gång.

Vid kontroll av tändningssystem

- Använd godkänd gnistprovare.
- Kontrollera inte motorns tändningssystem med tändstiftet nedmonterat.





VARNING

Felaktig användning av batteri och laddare kan orsaka elstötar och brand.

Körning

- Håll batteri och batteriladdare torra. Utsätt inte batteriet och laddaren för regn och väta.
- Låt inte vatten komma in i nätkontakten så minskas risken för elstötar.
- Kortslut inte - lägg aldrig föremål på batterikontakterna.

Vid laddning av batteripack

- Använd endast Briggs och Stratton batteriladdare för laddning av Briggs och Stratton batteripackar.
- Ladda inte vanliga batterier med Briggs och Strattons batteriladdare.
- Håll batteri och batteriladdare torra. Utsätt inte batteriet och laddaren för regn och väta.

- Dra i kontakten och inte i sladden när du kopplar bort laddaren så minskas risken för skador på kontakt och sladd.
- Använd inte laddaren om kontakten eller sladden är skadade. Nätsladden kan inte repareras. Om sladden är skadad måste den bytas ut omedelbart.
- Använd inte laddaren om den mottagit slag, tappats eller skadats på annat sätt. Laddaren måste bytas ut om den skadats. Laddaren kan inte repareras.
- Ta inte isär laddaren och försök inte att reparera den.
- Dra ur kontakten ur vägguttaget före rengöring så minskas risken för elstötar.
- Kortslut inte - lägg aldrig föremål på batterikontaktarna.
- Laddaren är inte avsedd för användning av personer (inräknat barn) med nedsatt fysisk, sinnes och mental kapacitet eller okunskap och erfarenhet, om de inte övervakas eller ges instruktioner om användning av apparaten av person som ansvarar för deras säkerhet.
- Barn ska övervakas så att de inte ges möjlighet att leka med laddaren.

Förlängningsladd

- Förlängningsladdar ska inte användas om det inte är absolut nödvändigt. Felaktiga förlängningsladdar kan innebära risk för brand och elstötar. Om förlängningsladd måste användas måste du kontrollera att: **a.** stiften i sladden är av samma antal, har samma dimension och form som de på laddarens kontakt, **b.** förlängningsladden är korrekt ansluten och i god elektrisk kondition, och **c.** ledningsarean är minst 1,5 kvadratmm, för att klara laddarens strömbehov.

Förvaring av batteri

- Håll batteri och batteriladdare torra. Utsätt inte batteriet och laddaren för regn och väta.

Före justering eller reparation

- Ta bort batteripacken från batterifacket på motorn.



- Bränn aldrig batterier då de kan explodera. Giftiga ångor och ämnen bildas när batterier bränns.
- Använd inte batterier som har skador.

Funktioner och reglage

Motorreglage

Jämför bilden (bild: 1, 2, 3, 4) med din motor för att bekanta dig med de olika egenskapernas och reglages placering.

- Motorbeteckning **Modell - Typ - Kod**
- Tändstift
- Ljuddämpare, ljuddämparskydd, (om sådant finns) gnistskydd (om sådant finns)
- Elstart
- Oljesticka
- Litium-jonbatteripack
- Luftintagsgaller
- Bränsletank och lock
- Luftrenare
- Gasreglage, (om sådant finns)
- Batteriladdare

Motorreglagesymboler och deras innebörd

Symbol	Innebörd	Symbol	Innebörd
	Motorvarvtal - fullgas		Motorvarvtal - tomgång

Symbol	Innebörd	Symbol	Innebörd
	Motorvarvtal - stopp		Till - från
	Motorstart - choke TILL		Motorstart - choke OFF
	Bränsle		

Batterisymboler och deras innebörd

Symbol	Innebörd	Symbol	Innebörd
	Volt		Ampère
	Dubbelisolerad		Växelström
	Likström		Produkt listad av Underwriters Laboratories, Inc. US och Kanada
	Produkt registrerad av Underwriters Laboratories, Inc.		Hertz
	Återvinn batteriet på rätt sätt		
			Ladda batteripack
			Ta ur nyckel/batteripacken

Användning

Oljerekommendationer

Oljevolym Se avsnittet *Specifikationer*.

Vi rekommenderar användning av Briggs & Strattons garanterade oljor för bästa prestanda. Andra detergentoljor av hög kvalitet är acceptabla om de är klassificerade för följande användningsområden: SF, SG, SH, SJ eller högre. Använd inga specialtillsatser.

Utomhustemperaturerna avgör rätt oljeviskositet för motorn. Använd tabellen för att välja rätt viskositet för den förväntade utomhustemperaturens intervall.

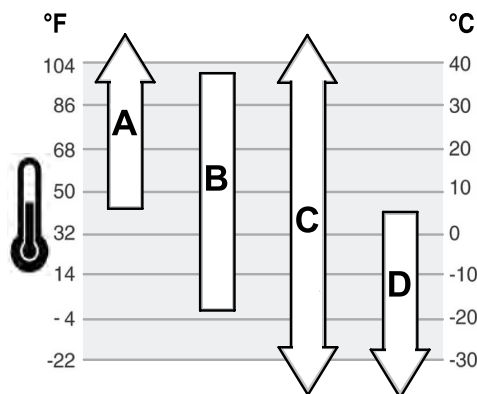

A	SAE 30 – Under 4 °C (40 °F) blir det svårt att starta med SAE 30.
B	10W-30 – över 27 °C (80 °F) kan leda till ökad oljeförbrukning med 10W-30. Kontrollera oljenivån oftare.
C	Syntetisk 5W-30
D	5W-30

Kontrollera oljenivån

Se bild: 5

Före påfyllning eller kontroll av olja

- Se till att motorn står plant.
 - Rengör oljepåfyllningsområdet från smuts.
1. Ta ut mätstickan (F, bild 5) och torka av den med en ren trasa.
 2. Installera och dra åt mätstickan (A, bild 5).
 3. Ta bort mätstickan och kontrollera oljenivån. Rätt oljenivå är överst på den fulla indikatoren (B, bild 5) på mätstickan.
 4. Om oljenivån är lägre, fyll långsamt på olja i motoroljaeröret (C, bild 5). **Överfyll inte.** När oljan tillsatts, vänta en minut och kontrollera därefter oljenivån igen.
 5. Sätt tillbaka och dra åt mätstickan (A, bild 5).

Skydd mot för låg oljenivå (i förekommande fall)

Vissa motorer är utrustade med en sensor för låg oljenivå. Om oljan är låg kommer sensorn antingen att aktivera en varningslampa eller stanna motorn. Stanna motorn och följ de här stegen innan motorn startas om.

- Se till att motorn står plant.
- Kontrollera oljenivån. Se avsnittet **Kontrollera oljenivån**.
- Om oljenivån är låg fyll på en riktigt mängd olja. Starta motorn och se till att varningslampan (om den finns) inte tänts.
- Om oljenivån inte är låg ska motorn inte startas. Kontakta en godkänd försäljare av Briggs & Stratton för att justera oljeplanet.

Bränslerekommendationer

Bränslet måste uppfylla dessa krav:

- Ren, färsk, blyfri bensin.
- Minst 87 oktan/87 AKI (91 RON). Användning på hög höjd, se nedan.
- Bensin med upp till 10 % etanol kan användas.

MÄRK Använd inte icke-godkänd bensin som E15 och E85. Blanda inte olja i bensin eller ändra motorn för att köra på alternativa bränslen. Användning av ej godkända bränslen ger motorskador som inte omfattas av garantin.

För att skydda bränslesystemet från att det bildas gummi, blanda i bränslestabilisator i bränslet. Se **Förvaring**. Allt bränsle är inte likadant. Om det blir problem med starten eller prestandan, byt bränsleleverantör eller byt varumärke. Denna motor är kalibrerad för att användas med bensin. Avgaskontrollsystemet för denna motor är EM (Engine Modifications).

Hög höjd

På höjder över 1 524 meter (5 000 fot), går minst 85 oktan/85 AKI (89 RON) bensin bra.

För förgasarmotorer krävs en höghöjdsjustering för att bibehålla prestandan. Användning utan denna justering leder till försämrad prestanda, ökad bränsleförbrukning och ökade

utsläpp. Kontakta en godkänd försäljare av Briggs & Stratton för information om justering för hög höjd. Användning av motorn på höjder under 762 meter (2 500 meter) med höghöjdsjustering rekommenderas inte.

För motorer med elektronisk bränsleinsprutning krävs ingen höghöjdsjustering.

Fylla på bränsle

Se bilden: 6



Vid tankning

- Stäng av motorn och låt den svalna under minst 2 minuter innan tanklocket tas av.
- Fyll bränsletanken utomhus eller i ett välventilerat utrymme.
- Överfyll inte tanken. För att bensinen ska kunna expandera, ska bränslet inte nå ovanför nederkanten på tankens hals.
- Ha inte gnistor, öppna lågor, indikationslampor, värme och andra antändningskällor i närheten av bränsle.
- Kontrollera att det inte finns sprickor eller läckor på bränsleledningar, tank, lock och kopplingar. Byt vid behov.
- Låt utspillt bränsle förångas innan du startar motorn.

1. Rengör området runt tanklocket från smuts och skräp. Ta bort tanklocket.
2. Fyll på bränsletanken (A, bild 6) med bränsle. För att bränslet ska kunna expandera får man inte fylla på mer än till nederkanten av bränsletankens hals (B).
3. Sätt tillbaka tanklocket.

Ladda batteripack

Se bild: 7 8



Vid laddning av batteripack

- Använd endast Briggs & Stratton batteriladdare för laddning av Briggs & Stratton batteripackar.
- Ladda inte vanliga batterier med Briggs & Strattons batteriladdare.
- Håll batteri och batteriladdare torra. Utsätt inte batteriet och laddaren för regn och väta.
- Dra i kontakten och inte i sladden när du kopplar bort laddaren så minskas risken för skador på kontakt och sladd.
- Förlängningssladdar ska inte användas om det inte är absolut nödvändigt. Felaktiga förlängningssladdar kan innebära risk för brand och elstötar. Om du måste använda förlängningssladd, se då till att:
 1. Stiften i förlängningssladden är lika många, har samma storlek och form som de i laddarens kontakt.
 2. Förlängningssladden är korrekt kopplad och i gott elektriskt skick, och
 3. Ledningsarean är 1,5 kvadratmm för att klara laddarens strömbehov.

- Använd inte laddaren om kontakten eller sladden är skadade. Nätsladden kan inte repareras. Om sladden är skadad måste den bytas ut omedelbart.
- Använd inte laddaren om den mottagit slag, tappats eller skadats på annat sätt. Laddaren måste bytas ut om den skadats. Laddaren kan inte repareras.
- Ta inte isär laddaren och försök inte att reparera den.
- Dra ur kontakten ur vägguttaget före rengöring så minskas risken för elstötar.
- Kortslut inte - lägg aldrig föremål på batterikontaktarna.
- Laddaren är inte avsedd för användning av personer (inräknat barn) med nedsatt fysisk, sinnes och mental kapacitet eller okunskap och erfarenhet, om de inte övervakas eller ges instruktioner om användning av apparaten av person som ansvarar för deras säkerhet.
- Barn ska övervakas så att de inte ges möjlighet att leka med laddaren.

Vid laddning av batteripack

Första laddning - Litium-jonbatteripacken laddades delvis före leverans. Batteripacken är programmerad att gå in i "vänteläge" för att behålla laddning och för att förhindra skador under förvaring. En snabbaddning på cirka tio (10) sekunder krävs för att väcka batteriet.

Låt batteriet sitta i laddaren tills det är fulladdat. Anvisningar för laddning av batteripacken finns i avsnittet **Ladda batteripacken** nedan.

Vid behov - Tryck på batterivåknappen (E, bild 7) för att kontrollera batterinivån och ladda vid behov. Se avsnittet **Kontrollera batterinivån**.

Ladda batteripacken

1. Anslut batteriladdaren (F, bild 8) till ett eluttag.



VARNING

Håll batteri och batteriladdare torra. Utsätt inte batteriet och laddaren för regn och väta.

2. Skjut in batteripacken (G, bild 8) ordentligt i batteriladdarfacket (F). Dra ur batteriet och skjut in det igen om den röda laddlampan inte tänds. Se till att batteripacken sitter ordentligt i batteriladdarfacket.
 - Röd lampa (A, bild 7) indikerar att batteripacken laddas normalt.
 - Grön lampa (A) indikerar att batteripacken är fulladdad.
 - BLINKANDE röd lampa (C) indikerar att batteripacken är endera för varm eller för kall och inte kan ta emot laddning. Låt batteripacken sitta kvar så börjar laddningen automatiskt när normal drifttemperatur uppnåtts. Normal drifttemperatur anges i avsnittet **Data**.
 - BLINKANDE röd/grön lampa (D) indikerar att batteripacken inte går att ladda och måste bytas ut.
3. Batteriet vaknar ur "vänteläge" på cirka tio (10) sekunder.
4. Ett helt urladdat batteripack laddas fullt på cirka en (1) timma). Batteripacken hålls fulladdad om den lämnas i laddaren.
5. När grön lampa indikerar att batteripacken är fulladdad kan den tas ur laddaren.
6. Tryck på batterivåknappen (E, bild 7) för att kontrollera batterinivån.
7. Koppla bort batteriladdaren från eluttaget när den inte används.

Batterinivåmätare

Tryck på batterivåknappen (E, bild 7) för att kontrollera batterinivån. Lamporna (H) anger ungefärliga återstående laddningen i batteripacken.

Lampor	Tillgänglig laddning
Fyra lampor	78% till 100%
Tre lampor	55% till 77%
Två lampor	33% till 54%
En lampa	10% till 32%
Blinkande lampa	mindre än 10%

Starta och stanna motorn

Se bild: 9, 10, 11

Starta motorn



VARNING



Bränslet och dess ångor är extremt lättantändliga och explosiva.

Brand och explosion kan orsaka svåra brännskador eller dödsfall.

När maskinen startas

- Se till att tändstift, spjäll, tanklock och luftrenare (i förekommande fall) sitter ordentligt på plats.
- Dra INTE runt motorn med tändstiftet urtaget.
- Om motorn flödar, ska choken sättas (i förekommande fall) i läget ÖPPEN/KÖR, gasen (i förekommande fall) flyttas till läget SNABB och dra i snöret tills motorn startar.



VARNING



Felaktig användning av batteri och laddare kan orsaka elstötar och brand.

Körning

- Håll batteri och batteriladdare torra. Utsätt inte batteriet och laddaren för regn och väta.
- Låt inte vatten komma in i nätkontakten så minskas risken för elstötar.

- Kortslut inte - lägg aldrig föremål på batterikontakterna.



VARNING

VARNING FÖR GIFTIG GAS Avgaser från motorn innehåller koloxid, som är en giftig gas som kan döda på bara några minuter. Koloxid är osynlig, smak- och luktlös. Även om du inte känner lukten av avgaser, kan du ändå utsättas för koloxidgas. Om du börjar känna dig illamående, yr eller matt när du använder produkten, ska du stänga av den och GENAST gå ut i frisk luft. Uppsök läkare. Du kan vara koloxidförgiftad.

- Använd ENDAST denna produkt utomhus, på avstånd från fönster, dörrar och ventiler för att minska risken för att koloxid ska ansamlas och eventuellt dras in i bemannade utrymmen.
- Montera batteridrivet koloxidlarm eller plugin-koloxidlarm med reservbatteri enligt tillverkarens anvisningar. Brandlarm kan inte detektera koloxidgas.
- Kör INTE produkten inomhus, i garage, källare, kryputrymmen, skjul eller andra delvis slutna utrymmen, även om fläktar används eller dörrar och fönster öppnas för ventilation. Koloxid kan snabbt ansamlas i den här typen av utrymmen och kan dröja kvar i timmar, även efter att produkten stängts av.
- Placera ALLTID denna produkt i lä och rikta avgasutsläppet bort från bemannade utrymmen.

MÄRK Motorn levereras från Briggs & Stratton utan olja Fyll på olja enligt anvisningarna i handboken innan du startar motorn, Om du startar motorn utan olja skadas den så att den inte kan repareras och täcks inte av garantin.

ANM.: Maskinen kan ha fjärreglage. Var dessa sitter och hur de används beskrivs i bruksanvisningen till maskinen.

1. Kontrollera oljan. Se avsnittet **Kontrollera oljenivån**.
2. Montera batteripacken (A, bild 9) i batterifacket på översidan av motorn. E till att det sitter ordentligt fast. I vissa fall kan batteripacken vara nyckeln till maskinen.

*ANM.: En första snabbbladdning på cirka tio (10) sekunder krävs för att väcka batteriet. Se avsnittet **När batteriet ska laddas**.*

3. Se till att maskinens reglage, i förekommande fall, är urkopplade.
4. Flytta gasreglaget (B, bild 10) till fullgasläget. Kör maskinen med fullgas (FAST).
5. **Modeller med startbrytare:** Håll motorstopparmen (C, bild 11) om sådan finns, mot handtaget. Flytta startbrytaren till startläge. Var startbrytaren sitter och hur den används beskrivs i bruksanvisningen.
6. **Modeller med startknapp:** Håll motorstopparmen (C, bild 11) om sådan finns, mot handtaget. Starta motorn med startknappen. Var startknappen sitter och hur den används beskrivs i bruksanvisningen.
7. **Modeller utan elstart eller startknapp:** Håll motorstopparmen (C, bild 11) om sådan finns, mot handtaget. Motorn startar automatiskt. Hur motorstopparmen fungerar beskrivs i bruksanvisningen till maskinen.

MÄRK Gör bara korta startförsök (max. fem sekunder) så förlängs startmotorns livslängd. Vänta en minut mellan startförsöken.

Om motorn inte dras och batteripaketets kontrollampor blinkar när batteripaketets temperatur är för hög eller om strömförbrukningen är för hög. Batteriets fyra kontrollampor (H, bild 12) blinkar en varning under 10 sekunder. Batteripaketet har ingen säkring men återställs automatiskt efter 10 sekunder. Om batteripaketet är för varmt (över 140 F, 60 C), avlägsna batteriet och låt det svalna. För att undvika en för hög strömförbrukning på gräsklippare, se till att det inte finns ackumulerat gräs och skräp i gräsklipparens hus.

*ANM.: Vänd dig till närmaste återförsäljare eller gå till **BRIGGSandSTRATTON.com** eller ring **1-800-233-3723** (i USA) om motorn inte startar efter upprepade startförsök.*

Stanna motorn

1. **Stoppygel:** Släpp stopparmen (E, bild 11).
Gasreglage, om stoppfunktion installerats: Ställ gasreglaget (B, bild 10) i läge stopp.

Elstartnyckel, om sådan finns: Vrid startbrytaren till läge från/stopp. Var tändningsnyckeln sitter och hur den används beskrivs i bruksanvisningen för maskinen. Ta ur nyckeln och förvara den utom räckhåll för barn.

2. Ta bort batteripacken. I vissa fall kan batteripacken vara nyckeln till maskinen.

Underhåll

MÄRK Om maskinen tipsas under underhållsarbete, måste tanken tömmas och tändstiftssidan vara uppåtvänd. Om inte bränsletanken är tom och maskinen tipsas åt något håll, kan det vara svårt att starta på grund av att det har kommit olja eller bensin på luftfiltret och/eller tändstiftet.



VARNING

Vid underhåll som kräver tippning av maskinen måste bränsletanken måste vara tom, annars kan bränsle läcka ut och orsaka brand eller explosion.

Vi rekommenderar att du tar kontakt med en auktoriserad Briggs & Stratton-verkstad för underhåll och reparation av motorn och dess delar.

MÄRK Alla de komponenter som använts för att bygga denna motor, måste sitta kvar för korrekt drift.



VARNING



Oavsiktliga gnistor kan resultera i brand eller stötar.

Oavsiktlig start kan resultera i intrassling, traumatisk amputation eller skärsår.

Brandrisk

Före justering eller reparation

- Lossa tändstiftskabeln och håll den borta från tändstiftet.
- Ta bort batteripacken från batterifacket på motorn. I vissa fall kan batteripacken vara nyckeln till maskinen.
- Använd endast rätt verktyg.
- Justera INTE regulatorfjädrar, regulatorlänkar eller andra delar för att höja motorvarvtalet.
- Reservdelar måste vara av samma design och installeras på samma sätt som originaldelarna. Andra delar fungerar sannolikt inte lika bra, kan skada enheten och kan leda till skador.
- Slå inte på svänghjulet med hammare eller hårt föremål, eftersom svänghjulet då kan splittras under gång.

Vid kontroll av tändningssystem:

- Använd godkänd gnistprovare.
- Kontrollera inte motorns tändningssystem med tändstiftet nedmonterat.

Utsläppskontrollservice

Underhåll, byte eller reparation av avgaskontrollanordningar och system kan utföras av en verkstad eller person som reparerar motorer som inte är avsedda för väg. Men för att få utsläppskontrollservice "utan kostnad", måste arbetet utföras av en av tillverkaren godkänd säljare. Se Instruktioner om utsläppskontroll.

Underhållsschema

Före varje start
<ul style="list-style-type: none">• Kontrollera motorns oljenivå• Rengör området runt ljuddämparen och reglagen• Rensa luftintagsgallret
Var 25:e timme eller en gång om året
<ul style="list-style-type: none">• Rengör luftfiltret ¹• Rengör förenaren, om sådan finns
Var 50:e timme eller en gång om året
<ul style="list-style-type: none">• Underhåll av avgassystem
Årligen
<ul style="list-style-type: none">• Byta tändstift• Byt luftfilter• Byt förenare, om sådan finns• Service av kylsystem ¹

¹ Rengör oftare i dammiga miljöer och där det finns luftburet skräp.

Förgasare och motorhastighet

Utför aldrig några justeringar på förgasaren eller motorns hastighet. Förgasaren ställdes in på fabriken för att fungera effektivt under de flesta förhållanden. Gör inga ändringar på regulatorfjädrar, länkar eller andra delar för att öka motorns hastighet. Om justeringar krävs, kontakta en godkänd försäljare av Briggs & Stratton för service.

MÄRK

Utrustningens tillverkare specificerar den maximala hastigheten för motorn som installerats på utrustningen. **Överstig** inte hastigheten. Om du inte är säker på vilken maximal hastighet som gäller för utrustningen, eller vilken motorhastighet som fabriksinställts, kontakta en godkänd försäljare av Briggs & Stratton för assistans. För en säker och korrekt funktion av utrustningen ska motorns hastighet endast justeras av en kompetent servicetekniker.

Kontrollera tändstiftet

Se bild: 13

Kontrollera gapet (A, bild 13) med ett trådkalibreringssystem (B). Återställ gapet om det behövs. Installera och dra åt tändstiftet till rekommenderat åtdragningsmoment. För gapinställning eller åtdragningsmoment, se avsnittet **Specifikationer**.

ANM.: I vissa områden fordrar den lokala lagstiftningen användning av avstörda tändstift för att undertrycka tändsignaler. Om denna motor ursprungligen utrustats med ett avstört tändstift, bör samma typ av tändstift användas vid byte.

Demontering av avgassystem



VARNING



Motorer som körs producerar värme. Motordelar, speciellt ljuddämparen, blir extremt varma.

Svåra brännskador kan inträffa vid beröring.

Brännbart skräp, som t.ex. löv, gräs, buskar, etc. kan börja brinna.

- Låt ljuddämpare, motorcylinder och kylflänsar svalna innan du rör dem.
- Ta bort skräp som samlats från området kring ljuddämparen och cylindern.
- Det är ett brott mot avsnitt 4442 av California Public Resource Code att använda eller köra motorn på eller i närheten av skog-, snår- eller grästäckt mark om inte avgassystemet utrustats med en gnistfångare som uppfyller gällande lokala eller delstatliga lagar. Andra delstater eller federala jurisdiktioner kan ha liknande lagar. Kontakta den ursprungliga tillverkaren, återförsäljaren eller säljaren av utrustningen, för att få en gnistfångare som är utformad för avgassystemet i denna motor.

Ta bort skräp som samlats från området kring ljuddämparen och cylindern. Kontrollera om ljuddämparen är sprucken, rostig eller skadad. Rengör flamskyddet och inspektera om det är skadat eller blockerat av kol. Om skada hittas, installera reservdelar innan någon drift.



VARNING

Reservdelar måste vara av samma design och installeras på samma sätt som originaldelarna. Andra delar fungerar sannolikt inte lika bra, kan skada enheten och kan leda till skador.

Byta motorolja

Se bild: 14, 15, 16



VARNING



Bränslet och dess ångor är extremt lättantändliga och explosiva.

Brand och explosion kan orsaka svåra brännskador eller dödsfall.

Motorer som körs producerar värme. Motordelar, speciellt ljuddämparen, blir extremt varma.

Svåra brännskador kan inträffa vid beröring.

- Bränsletanken måste vara tom om du tappar ut oljan ur oljeröret på översidan, bränsle kan annars läcka ut och orsaka brand eller explosion.
- Låt ljuddämpare, motorcylinder och kylflänsar svalna innan du rör dem.

Kontrollera oljenivån och fyll på vid behov. Se avsnittet **Kontrollera oljenivån**. Oljan behöver inte bytas men följ anvisningarna nedan om du önskar göra det.

Använd olja är farligt avfall och måste avyttras korrekt. Blanda inte med hushållsavfall. Rådgör med lokala myndigheter, servicecenter eller handlare.

Urtappning av olja

Oljan måste tappas från oljeröret på översidan.

1. Med motorn avstängd men fortfarande varm, lossa tändstiftskabeln (D, bild 14) och håll den borta från tändstiftet (E).
2. Ta ut oljestickan (A, bild 15).
3. Om oljan tappas ut från ovasidans påfyllningsrör (C, bild 16) måste tändstiftssidan (E) på motorn hållas uppe. Tappa ut oljan i en godkänd behållare.



Bränsletanken måste vara tom om du tappar ut oljan ur oljeröret på översidan, bränsle kan annars läcka ut och orsaka brand eller explosion. För att tömma bränsletanken ska motorn köras tills den stannar på grund av bränslebrist.

Påfyllning av olja

- Se till att motorn står plant.
- Rengör området runt oljepåfyllningen.
- Oljevolyten finns angiven i **avsnittet om olja i Data**.

1. Ta ut oljestickan (A, bild 15) och torka av den med en ren trasa.
2. Håll långsamt på olja i oljepåfyllningen (C, bild 15). **Överfyll inte**. Vänta en minut och kontrollera oljenivån.
3. Sätt i och dra åt oljestickan (A, bild 15).
4. Ta ur oljestickan och kontrollera oljenivån. Rätt oljenivå är överst på den fullmarkeringen (B, bild 15) på oljestickan.
5. Sätt tillbaka och dra åt oljestickan (A, bild 15).
6. Anslut tändkabeln (D, bild 14) på tändstiftet (E).

Rengöra luftfiltret

Se bild: 17



Bränslet och dess ångor är extremt lättantändliga och explosiva.
Brand och explosion kan orsaka svåra brännskador eller dödsfall.

- Starta eller kör aldrig motorn utan luftrenare (i förekommande fall) eller luftfilter (i förekommande fall).

MÄRK Använd inte tryckluft för att rengöra filtret. Tryckluft kan skada filtret och lösningsmedel löser upp filtret.

Se **Underhållstabell** beträffande service.

Pappersluftfilter

1. Öppna höljet (B, bild 17).
2. Ta bort kåpan (C, bild 17).
3. Ta bort förenaren (E, bild 17), om sådan finns, från filtret. Lossa skräp genom att knacka filtret lätt mot en hård yta. Är filtret väldigt smutsigt ska det bytas mot ett nytt.
4. Tvätta förenaren i flytande tvättmedel och vatten. Sedan låt förenaren lufttorka helt. **Olja inte** in förenaren.
5. Montera den torra förenaren, om sådan finns, på filtret.
6. Installera filtret (C, bild 17).
7. Stäng kåpan (B, bild 17).

Service av kylsystem



Motorer som körs producerar värme. Motordelar, speciellt ljuddämparen, blir extremt varma.

Svåra brännskador kan inträffa vid beröring.

Brännbart skräp, som t.ex. löv, gräs, buskar, etc. kan börja brinna.

- Låt ljuddämpare, motorcylinder och kylflänsar svalna innan du rör dem.
- Ta bort skräp som samlats från området kring ljuddämparen och cylindern.

MÄRK Använd inte vatten för att rengöra motorn. Vatten kan förorena bränslesystemet. Använd en borste eller torr trasa för att göra rent motorn.

Detta är en luftkyld motor. Denna motor är luftkyld. Skräp och smuts kan hindra luftflödet och få motorn att överhettas, vilket ger sämre prestanda och förkortar livslängden.

1. Avlägsna skräp från luftintaget med en borste eller torr trasa (A).
2. Håll länkar, fjäder och reglage rena
3. Håll området runt och bakom ljuddämparen fria från antändbart skräp
4. Se till att kylflänsarna (C) är fria från smuts och skräp.

Efter en tidsperiod kan skräp samlas i cylinderns kylflänsar och leda till en överhettning av motorn. Det här skräpet kan inte tas bort utan en delvis nedmontering av motorn. Se till att en godkänd försäljare av Briggs & Stratton kontrollerar och gör rent luftkylsystemet enligt instruktionerna i **Underhållningstabellen**.

Deponering av litium-jonbatteripack



Batterikemikalier är giftiga och korrosiva.

Brand och explosion kan orsaka svåra brännskador eller dödsfall.

- Bränn aldrig batterier då de kan explodera. Giftiga ångor och ämnen bildas när batterier bränns.
- Använd inte batterier som har skador.

Förbrukade och skrotade batteripack har fortfarande en liten laddning och ska hanteras ned försiktighet. Deponera alltid förbrukade och skrotade batteripack efter svenska regler.

Etiketten RBRC (Rechargeable Battery Recycling Corporation, företaget för återvinning av laddbara batterier)



RBRC är ett publikt företag utan vinstintresse som inriktar sig på återvinning av förbrukade laddbara batterier. Ring gratis 1-800-8-BATTERY eller 1-877-2-RECYCLE, så får du information om närmaste återvinningsstation. Mera information och en lista med återvinningsstationer finns på www.call2recycle.org.

Förvaring

Se bild: 18



Bränslet och dess ångor är extremt lättantändliga och explosiva.

Brand och explosion kan orsaka svåra brännskador eller dödsfall.

Elstötär

Vid förvaring av bränsle eller maskin med bränsle i tanken

- Förvara inte i närheten av ugnar, spisar, vattenvärmare eller annan utrustning med kontrollampor eller andra antändningskällor, eftersom de kan antända bränsleångor.

Förvaring av batteri

- Håll batteri och batteriladdare torra. Utsätt inte batteriet och laddaren för regn och väta.

MÄRK Förvara maskinen plant (normalt arbetsläge). Om maskinen tippas under förvaringen, måste tanken tömmas och tändstiftssidan vara uppåt. Om inte bränsletanken är tom och maskinen tippas åt något håll, kan det vara svårt att starta på grund av att det har kommit olja eller bensin på luftfiltret och/eller tändstiftet.

Bränslesystem

Bränsle kan bli unket när det förvaras längre än 30 dagar. Unket bränsle orsakar att syra- och gummiavlagringar bildas i bränslesystemet eller på viktiga delar i förgasaren. För att bränslet ska hålla sig färskt, använd **Briggs & Stratton Advanced Formula Fuel Treatment & Stabilizer**, som finns överallt där originaldelar från Briggs & Stratton säljs.

Det är inte nödvändigt att tappa ut bensin från motorn om en bränslestabilisator tillsätts enligt anvisningarna. Kör motorn under två (2) minuter för att cirkulera stabilisatorn genom bränslesystemet innan den ska förvaras.

Har inte bensinen i motorn behandlats med en bränslestabilisator, måste den tappas ut i en godkänd behållare. Kör motorn tills den stannar av brist på bränsle. Vi rekommenderar att man använder bränslestabilisator i förvaringsbehållaren för att bränslet ska förbli färskt.

Batteripack och laddare

Koppla bort laddaren och förvara den svalt och torrt. Fuktiga och våta utrymmen kan orsaka korrosion på anslutningar och elektriska kontakter. Om batteripacken förvaras längre tid höga temperaturer 49° C, kan den få bestående skador. Kontrollera elektriska anslutningar och kontakter på batteripack och laddare. Torka med en ren trasa eller blås med tryckluft.

Normal laddning kan krävas efter förvaring. Kontrollera batterinivån med batterinivånappen (E, bild 18) och ladda vid behov. Se avsnittet **Kontrollera batterinivån**.

Felsökning

Vänd dig till närmaste återförsäljare eller gå till **BRIGGSandSTRATTON.com** eller ring **1-800-233-3723** (i USA) om du behöver hjälp.

Data

Modell: 100000	
Slagvolym	9.93 ci (163 cc)
Cylinderdiameter	2.688 in (68,28 mm)
Slaglängd	1.75 in (44,45 mm)
Oljevolym	15 oz (,44 L)
Tändstiftsgap	.030 in (,76 mm)
Åtdragningsmoment, tändstift	180 lb-in (20 Nm)
Brytarluftgap	.006 - .014 in (,15 - ,36 mm)
Ventilspegl, insug	.004 - .008 in (,10 - ,20 mm)
Ventilspegl, avgas	.004 - .008 in (,10 - ,20 mm)

Litium-jonbatteri	
Litium-jonbatteripack	10.8 V (10,8 V)
Laddning minuter	60
Laddström	2 A (2 Ampère)
Nätmatning till laddare (variabel)	90 - 240 V (Volt)
Drifttemperatur	32 - 1130 - 45° C

Motoreffekten minskar 3,5 % för varje 300 meter över havsytan och 1 % för varje 5,6 °C över 25 °C Motorn arbetar tillfredsställande i upp till 15° vinkel. Se maskintillverkarens instruktionsbok beträffande säkra arbetsgränser på slutningar.

Utbytesdelar - modell: 100000	
Utbytesdel	Artikelnummer
Lufffilter (se bild 17)	593260
Förfilter (se bild 17)	594055
Olja - SAE 30	100005
Bränsleadditiv och bränslestabilisatorer	100117, 100120
Avstört tändstift	594056
Tändstiftsnyckel	19576
Gnistprovare	19368
Litium-jonbatteripack (USA/Kanada)	593559
Litium-jonbatteripack (EU/GB/AU)	593560
Litium-jon batteriladdare (USA/Kanada)	593561
Litium-jonbatteriladdare (EU)	593562

Utbytesdelar - modell: 100000

Litium-jonbatteriladdare (GB)	593576
Litium-jonbatteriladdare (AU)	594501

Vi rekommenderar att du tar kontakt med en auktoriserad Briggs & Stratton-verkstad för underhåll och reparation av motorn och dess delar.

Nominell effekt: Den nominella bruttoeffekten för enskilda bensiinmotormodeller märks i enlighet med SAE:s (Society of Automotive Engineers) kod J1940, rutin för effekt- och vridmomentklassning för små motorer, och klassas i enlighet med SAE J1995. Vridmomentvärden härleds vid 2 600 RPM för de motorer som har "rpm" angivet på märkningen och 3 060 RPM för alla andra. Hästkraftvärden härleds vid 3 600 RPM. Nettoeffektvärdena tas med avgas- och luftrenare installerade, medan däremot bruttoeffektvärdena samlas in utan dessa tillbehör. Motorers verkliga bruttoeffekt blir högre än motorers nettoeffekt och påverkas bl.a. av miljömässiga arbetsförhållanden och variationer i olika motorer. Med tanke på det breda utbudet produkter i vilka motorer monteras, är det inte säkert att bensiinmotorn utvecklar den klassificerade bruttoeffekten när den kör i en viss utrustning. Skillnaden beror på ett antal faktorer, bland annat, men inte begränsat till olika motordelar (luftrenare, avgassystem, laddning, kylning, förgasare, bensinpump osv.), begränsning i tillämpningen, miljömässiga körförhållanden (temperatur, luftfuktighet, höjd över havet) och variationer i olika motorer. På grund av tillverknings- och kapacitetsbegränsningar kan Briggs & Stratton byta till en motor med högre effekt för denna motorserie.

Garanti

Garanti för Briggs & Stratton-motorer

Gäller från Januari 2016

Begränsad garanti

Briggs & Stratton garanterar att under den garantiperiod som specificeras nedan, kostnadsfritt reparera eller byta ut, felaktiga delar vad gäller material eller arbete eller både och. Köparen står själv för transportkostnaden för produkt som lämnats in för reparation eller utbyte. Garantin gäller under nedan angivna perioder och enligt nedan angivna villkor. För garantiservice, vänd dig till den närmaste auktoriserade serviceverkstaden som du hittar på vår återförsäljarkarta på **BRIGGSandSTRATTON.COM**. Köparen måste kontakta den auktoriserade servicehandlaren och sedan göra produkter tillgängliga för den auktoriserade servicehandlaren för inspektion och test.

Ingen annan uttrycklig garanti lämnas. Implicita garantier, inklusive garantier avseende säljbarhet och lämplighet för ett visst syfte, är begränsade till nedan angiven garantiperiod eller till den omfattning som lagen medger. VI ANSVARAR INTE FÖR OLYCKOR ELLER FÖLJDSKADOR, TILL DEN UTSTRÄCKNING SOM DETTA UNDANTAG TILLÄTS ENLIGT LAG. Vissa länder eller delstater medger inte begränsning av hur länge en underförstådd garanti gäller och vissa tillåter inte undantagande eller begränsning av ansvaret för följdskador, så ovanstående gäller därför inte alla köpare. Denna garanti ger specifika legala rättigheter, men det kan även finnas andra rättigheter som varierar från land till land eller stat till stat ⁴.

Standard garantivillkor 1, 2		
Märke / Produkttyp	Privat användning	Kommersiell användning
Vanguard™ ³	36 månader	36 månader
Turf Series™ för yrkesmässig användning ; Proffsserien	24 månader	24 månader
Motorer med Dura-Bore™ gjutjärnsfoder	24 månader	12 månader
Alla andra Briggs & Stratton-motorer	24 månader	3 månader

¹ Dessa är våra standard garantivillkor men ibland kan ytterligare garantitäckning finnas som inte var fastställda vid publiceringen. För en lista över aktuella garantivillkor för din motor, gå till **BRIGGSandSTRATTON.com** eller kontakta din Briggs & Stratton godkända försäljare.

² Det finns ingen garanti för motorer på utrustningar som används för primäreffekt istället för anslutning till elnätet eller för reservgeneratorer för kommersiellt bruk. Motorer som används i tävlingsssyfte eller på tävlingsbanor täcks inte av garantin.

³ Vanguard installerade på reservgeneratorer: 24 månaders konsumentbruk, ingen garanti för kommersiellt bruk. Vanguard installerade på nyttofordon: 24 månaders konsumentbruk, 24 månader för kommersiellt bruk. Vanguard trecylindrig, vätskeyld: Se garantivillkor för Briggs & Stratton 3/LC-motorer.

⁴ I Australien - våra produkter omfattas av garantier som inte kan fränkrivas enligt Australiensisk konsumentlag. Du har rätt till en ersättning eller återbetalning vid ett betydande fel och till kompensation vid annan rimlig förtutsebar förlust eller skada. Du har även rätt till att få varorna reparerade eller utbytta om varorna inte är av acceptabel kvalitet och felet inte uppgår till ett betydande fel. För garantiservice, kontakta närmaste auktoriserade serviceverkstad på vår återförsäljarkarta på **BRIGGSandSTRATTON.com**, eller genom att ringa 1300 274 447, eller skicka e-post

eller brev till salesenquires@briggsandstratton.com.au, Briggs & Stratton Australia Pty Ltd, 1 Moorebank Avenue, Moorebank, NSW, Australia, 2170.

Garantiperioden börjar inköpsdagen för privatkunder och företagskunder. "Privat bruk" avser personligt bruk i hemmet av privatperson. "Kommersiellt bruk" avser all annan användning, inklusive affärsrelaterad, yrkesmässig användning eller uthyrning. En motor som en gång har använts kommersiellt, ska därefter alltid betraktas som kommersiell i samband med denna garanti.

Spara inköpskvittot. Om inköpskvittot inte kan uppvisas vid yrkan på garantireparation, kommer produktens tillverkningsdatum att användas för att bestämma garantiperioden. Produkter från Briggs & Stratton behöver inte registreras för att du ska ha rätt till garantiservice.

Angående garantin

Denna garanti täcker endast motorrelaterat defekt material och/eller utförande och täcker inte utbyte av eller ersättning för den maskin på vilken motorn kan vara monterad. Rutinunderhåll, trimningar, justeringar eller normalt slitage täcks inte av den här garantin. Garantin gäller inte likaledes om motorn har ändrats eller manipulerats eller om motorns serienummer har raderats eller tagits bort. Den här garantin täcker inte motorskador eller prestandaproblem som orsakas av:

1. delar som inte är Briggs & Stratton originaldelar;
2. en användning av motorn med otillräcklig, förorenad eller dålig kvalitet på smörjoljan;
3. en användning av förorenat eller gammalt bränsle, diesel med en etanolhalt som överstiger 10 % eller användning av bränslen som motorgas eller naturgas på motorer som inte ursprungligen konstruerats/tillverkats av Briggs & Stratton för en funktion med sådana bränslen;
4. smuts som trängt in i motorn på grund av ett dåligt underhåll av lufffiltret eller dålig återmontering;
5. slag mot föremål med kniven på rotorgräsklippare, lösa eller dåligt installerade bladadapterar, pumphjul eller andra vevaxelkopplade enheter eller för hårt spänd kilrem;
6. tillbehör eller enheter som t.ex. kopplingar, växellådor, utrustningsreglage, osv., som inte levereras av Briggs & Stratton;
7. överhettning p.g.a klippt gräs, smuts och skräp eller gnagarnästen som täpper till kylflänsarna eller svänghjulets område eller när motorn används utan en tillräcklig ventilation;
8. för hög vibration på grund av en för hög hastighet, lös montering av motorn, lösa eller obalanserade knivar eller pumphjul eller dålig koppling av utrustningens komponenter till vevaxeln;
9. felaktig användning, dåligt löpande underhåll, transport, hantering eller förvaring av utrustningen eller dålig installation av motorn.

Garantiservice tillhandahålls endast genom Briggs & Stratton auktoriserade verkstäder. Lokalisera din närmaste godkända försäljare på vår återförsäljarkarta på BRIGGSandSTRATTON.COM eller genom att ringa 1-800-233-3723 (i USA).

80004537 (Rev.B)

Not for
Reproduction



Not for
Reproduction