



GTDE1434I

GTDE1638I

GTDE1842I



FR TONDEUSE ÉLECTRIQUE

TRADUCTION DES INSTRUCTIONS D'ORIGINE

NL ELEKTRISCHE GRASMAAIER

VERTALING VAN DE ORIGINELE INSTRUCTIES

GB ELECTRIC LAWN MOWER

ORIGINAL INSTRUCTIONS



S45 M11 Y2014

Sous réserve de modifications / Technische wijzigingen voorbehouden
Subject to technical modifications / Con riserva di modifiche

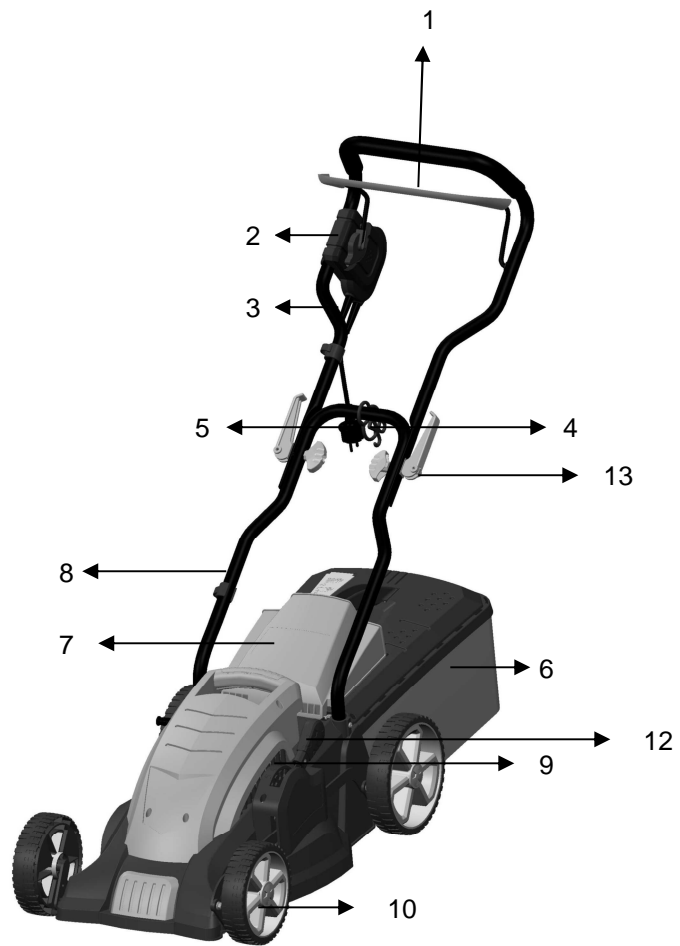

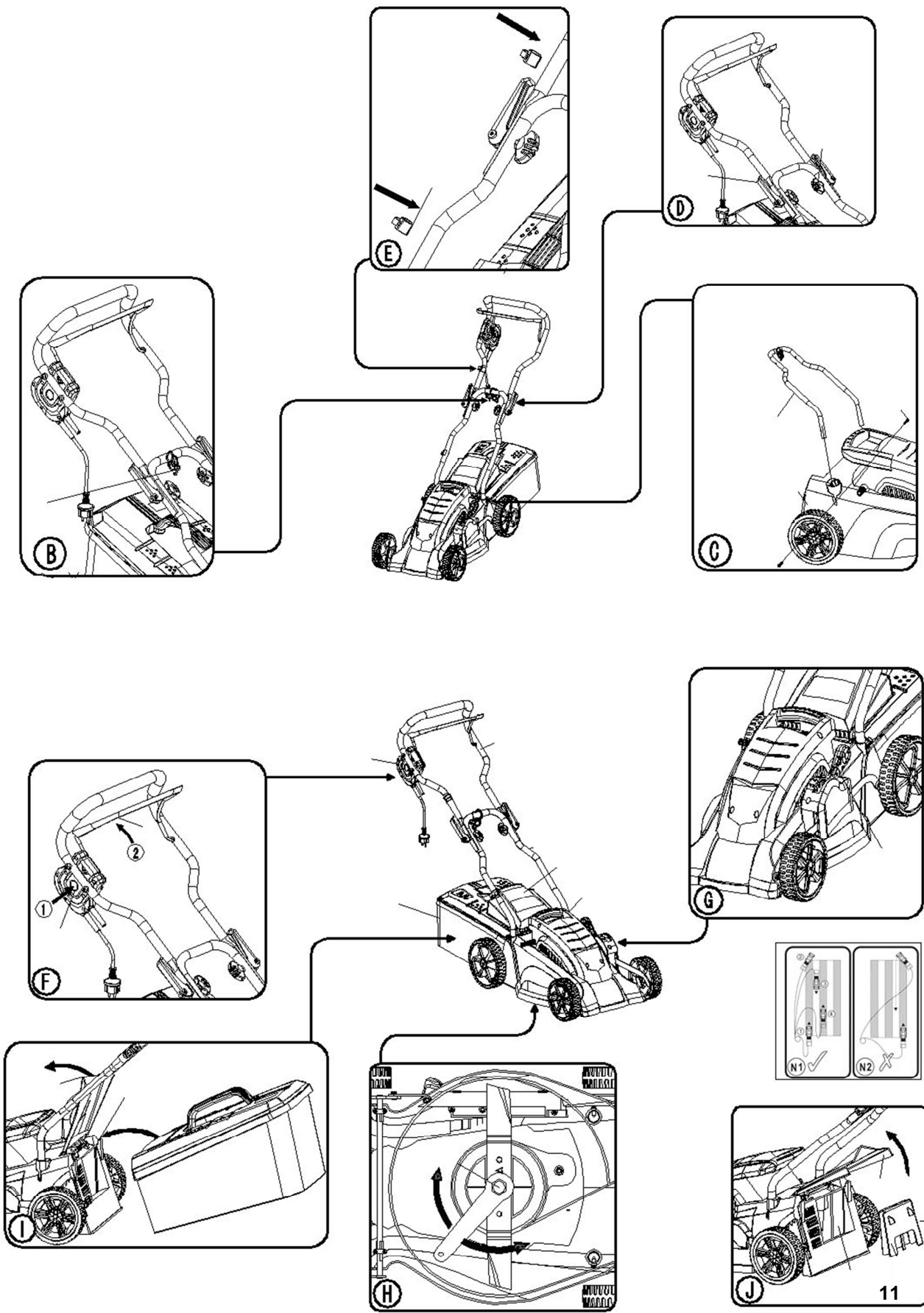

GTDE1434I

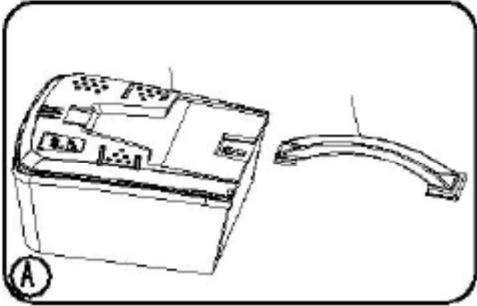
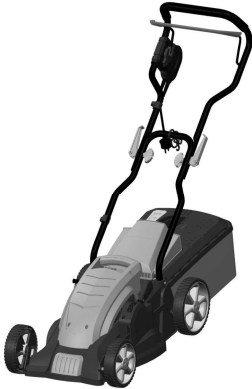

GTDE1638I

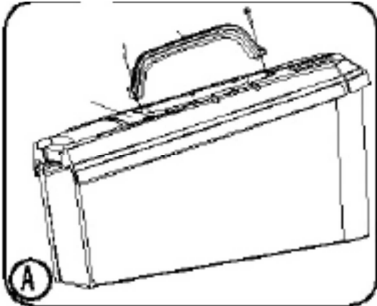

GTDE1842I

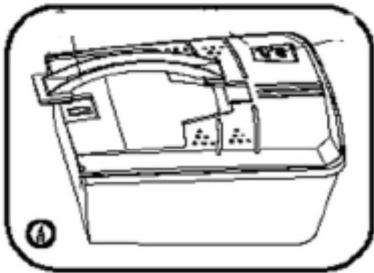

**INFORMATIONS POUR UNE TONTE CORRECTE - INFORMATIE OVER CORRECT MAAIEN -
INFORMATION ON CORRECT MOWING**

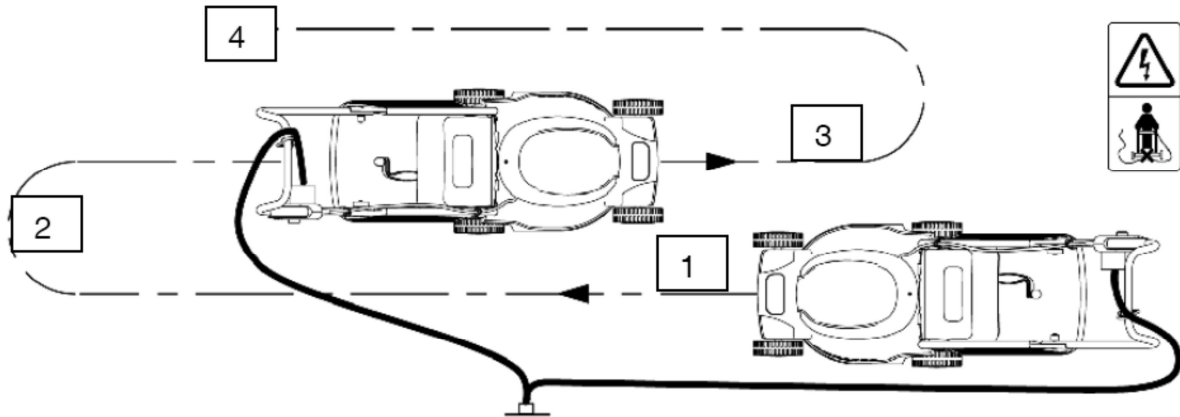

REPLACEMENT DE LA LAME / HET MES VERVERGEN / REPLACING THE BLADE

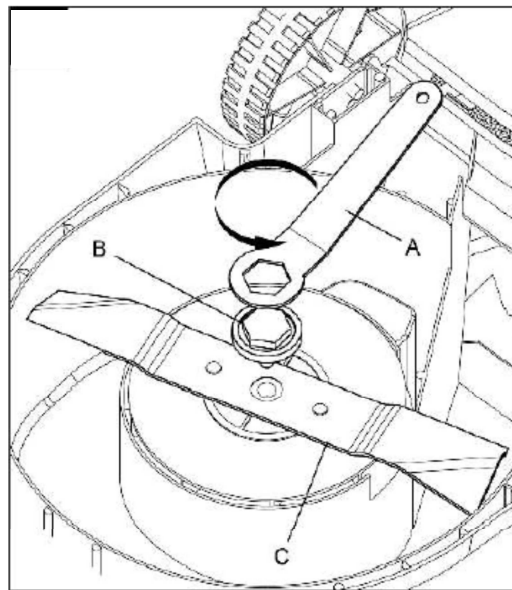

GTDE1434I
Φ 34cm
Ref : JA1121

GTDE1638I
Φ 38cm
Ref : JA1151

GTDE1842I
Φ 42cm
Ref : JA1171

FR TONDEUSE ÉLECTRIQUE

UTILISATION

Ce produit est conçu pour la tonte d'un gazon domestique. Cet outil n'est pas destiné à un usage commercial.

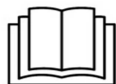

Lisez ce manuel attentivement, en respectant les instructions de sécurité précédemment citées, pendant et après l'utilisation de votre tondeuse à gazon. Le respect de ces instructions simples permet également de conserver votre tondeuse à gazon en bon état de fonctionnement. Familiarisez-vous avec les commandes de votre tondeuse avant d'essayer de la faire fonctionner, mais surtout, assurez-vous de savoir comment arrêter votre tondeuse en cas d'urgence. Conservez ce manuel d'utilisateur et les autres documents avec votre tondeuse pour toute référence future.



AVERTISSEMENT
Les matériaux d'emballage ne sont pas des jouets ! Les enfants ne doivent pas jouer avec des sacs en plastique ! Il existe un risque de suffocation!

symboles



Indications générales sur d'éventuels dangers.





Lisez soigneusement ces instructions d'utilisation.





Faites attention à ce que les personnes se trouvant à proximité ne soient pas blessées par des projections provenant de la machine.

Gardez une distance de sécurité entre l'outil de jardin et les personnes se trouvant à proximité.

 	<p>Lame(s) coupante(s). Attention à ne pas se couper les orteils ou les doigts.</p> <p>Arrêtez l'outil de jardin et retirez la fiche de la prise de courant avant d'effectuer des réglages sur l'appareil ou de le nettoyer, lorsque le câble se trouve coincé ou que l'appareil soit laissé sans surveillance même pour une courte durée. Maintenez le câble d'alimentation à distance des lames.</p>
---	--

	<p>Attendez l'arrêt total de tous les éléments de l'outil de jardin avant de les toucher. Après la mise hors tension de l'outil de jardin, les lames continuent à tourner, pouvant provoquer ainsi des blessures.</p>
---	---

	<p>N'utilisez l'outil de jardin pas par temps de pluie et ne l'exposez pas à la pluie.</p>
---	--

	<p>Protégez-vous contre les chocs électriques.</p>
---	--

	<p>Maintenez le câble de raccordement hors de portée des lames.</p>
---	---

	<p>Portez des protections auditives. Portez des lunettes de sécurité.</p>
---	---

	<p>Portez des gants de protection</p>
---	---------------------------------------

	<p>Portez des chaussures de protection</p>
---	--

	<p>CE Conformément aux normes Européennes d'application en matière de sécurité.</p>
---	---

	<p>Machine de la classe II – Double isolation – vous n'avez pas besoin d'une prise avec mise à terre.</p>
---	---

**IMPORTANT
À LIRE ATTENTIVEMENT
AVANT UTILISATION.**

_ Cet appareil peut être utilisé par des enfants âgés d'au moins 8 ans et par des personnes ayant des capacités physiques, sensorielles ou mentales réduites ou dénuées d'expérience ou de connaissance, s'ils (si elles) sont correctement surveillé(e)s ou si des instructions relatives à l'utilisation de l'appareil en toute sécurité leur ont été données et si les risques encourus ont été appréhendés. Les enfants ne doivent pas jouer avec l'appareil. Le nettoyage et l'entretien par l'utilisateur ne doivent pas être effectués par des enfants sans surveillance

_ Ne laissez pas les enfants ou toute autre personne n'ayant pas connaissance de ces instructions, utiliser l'appareil. Certaines réglementations locales mentionnent un âge limite de l'utilisateur.

_ N'oubliez pas que l'utilisateur est tenu pour responsable des accidents ou des situations dangereuses survenant sur autrui ou sur leurs biens

**À CONSERVER POUR
CONSULTATION ULTÉRIEURE.**

Règles de fonctionnement à respecter en matière de sécurité lors de l'utilisation des tondeuses à gazon à moteur électrique.

1 Formation

a) Lire attentivement les instructions. Être familier avec les commandes et l'utilisation correcte du matériel.

b) Ne jamais permettre à des enfants ou à des personnes non familières avec ces instructions d'utiliser la machine. Des réglementations nationales peuvent limiter l'âge de l'opérateur.

c) Ne jamais faire fonctionner la machine pendant que des tierces personnes, en particulier des enfants, ou des animaux, se tiennent à proximité.

d) Garder à l'esprit que l'opérateur ou l'utilisateur est responsable des accidents qu'il peut provoquer ou des dangers qu'il fait encourir à d'autres personnes ou à leurs biens.

2 Préparation

a) Pendant le fonctionnement de la machine, toujours porter des chaussures résistantes et un pantalon long.

Ne pas conduire la machine pieds nus ou en sandales. Éviter de porter des vêtements amples ou qui comportent des cordons libres, ou une cravate.

b) Inspecter entièrement la zone sur laquelle la machine va être utilisée et retirer tous les objets pouvant être projetés par celle-ci.

c) Avant utilisation, toujours inspecter visuellement la machine pour détecter si l'organe de coupe, les boulons et l'assemblage de ce dernier ne sont pas usés ou endommagés. Remplacer les jeux de composants usés ou endommagés, afin de conserver un bon équilibre. Remplacer les étiquettes endommagées ou illisibles.

d) Avant utilisation, vérifier le câble d'alimentation et le câble prolongateur pour détecter des indices de dommages ou de vieillissement. Si le câble vient à être endommagé en utilisation, déconnecter-le immédiatement du réseau électrique. **NE PAS TOUCHER AU CÂBLE AVANT DE L'AVOIR DÉCONNECTÉ DU RÉSEAU ÉLECTRIQUE.**

Ne pas utiliser la machine si le câble est endommagé ou usé.

3 Fonctionnement

a) Ne faire fonctionner la machine qu'à la lumière du jour ou sous une bonne lumière artificielle.

b) Éviter de faire fonctionner la machine sur de l'herbe mouillée.

c) Être toujours sûr de ses pas sur les pentes.

d) Marcher, ne jamais courir.

e) Tondre transversalement sur les pentes, mais jamais en montant ou en descendant.

f) Faire très attention en changeant de direction sur les pentes.

g) Ne pas tondre les pentes excessivement accentuées.

h) Utiliser la machine avec beaucoup de précautions en marche arrière ou en la ramenant vers soi.

i) Arrêter le ou les organes de coupe si la machine doit être basculée pour être transportée à travers des zones non herbeuses et lorsqu'elle doit être transportée à, ou ramenée de, l'endroit où elle doit être utilisée.

j) Ne jamais utiliser la machine avec des protecteurs défectueux ou sans dispositifs de sécurité en place, par exemple des déflecteurs et/ou des bacs de ramassage.

k) Mettre le moteur en route avec précautions en suivant les instructions et avec les pieds bien éloignés de l'organe ou des organes de coupe.

l) Ne pas incliner la machine lors de la mise en route du moteur, sauf si celle-ci doit être inclinée pour le démarrage. Dans ce cas, ne pas l'incliner plus qu'il n'est absolument nécessaire et n'incliner que la partie éloignée de l'opérateur.

m) Ne pas démarrer la machine lorsque l'opérateur se trouve en face de l'ouverture d'éjection.

n) Ne pas mettre les mains ou les pieds près ou sous les parties

rotatives. Ne jamais laisser l'ouverture d'éjection s'obstruer.
o) Ne pas transporter la machine alors que la source d'alimentation est appliquée.

p 1) Arrêter la machine et retirer la prise de courant de son socle. S'assurer que toutes les pièces mobiles se sont complètement arrêtées.

p 2) Arrêter la machine, et retirer le dispositif de mise hors fonction. S'assurer que toutes les pièces mobiles se sont complètement arrêtées :

- avant d'abandonner la machine,
- avant de nettoyer les bourrages ou de déboucher la goulotte,
- avant de contrôler, nettoyer ou réparer la machine,
- après avoir heurté un objet étranger. Inspecter la machine afin de détecter tout dommage et effectuer les réparations avant de la redémarrer et de l'utiliser. Si la machine commence à vibrer anormalement (contrôler immédiatement),
 - inspecter la machine pour vérifier si elle est endommagée,
 - réparer ou remplacer toute pièce endommagée,
 - vérifier si des pièces ne sont pas desserrées et éventuellement les resserrer.

4 Maintenance et stockage

a) Maintenir tous les écrous, les boulons et les vis serrés afin d'être certain que le matériel est en bonne condition de fonctionnement.

b) Vérifier fréquemment l'état d'usure ou de détérioration du bac de ramassage.

c) Remplacer les éléments usés ou endommagés afin que la machine reste sûre.

d) Sur les machines multilames, prendre des précautions, car la rotation d'un organe de coupe peut entraîner la rotation de tous les autres.

e) Veiller, lors du réglage de la machine, à éviter de se coincer les doigts entre les lames en mouvement et les pièces fixes de celle-ci.

f) Laisser toujours la machine refroidir avant de l'entreposer.

g) Lors de l'entretien courant de l'organe de coupe, faire attention, même si la source d'alimentation est coupée, que celui-ci peut être encore en mouvement.

h) Remplacer les éléments usés ou endommagés afin que la machine reste sûre. Utiliser uniquement des pièces de rechange et des accessoires d'origine.

5 Recommandation

Il est recommandé d'alimenter la machine via un DDR [dispositif (à courant) différentiel résiduel] dont le courant de coupure est inférieur ou égal à 30 mA.

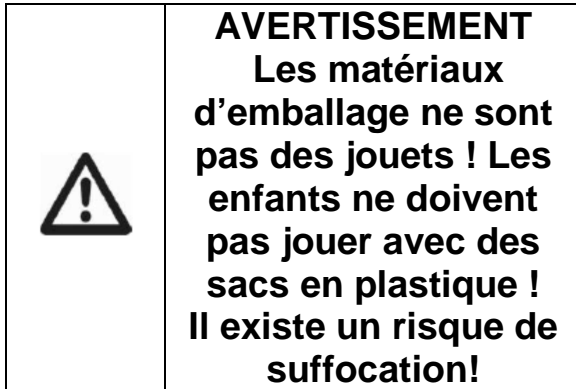

Ne jamais laisser un enfant ou une autre personne n'ayant pas pris connaissance des instructions d'utilisation se servir de la machine. Il est possible que les réglementations locales fixent une limite d'âge minimum de l'utilisateur. Gardez la machine non utilisée hors de la portée des enfants.

Cet appareil n'est pas prévu pour être utilisé par des personnes (y compris les enfants) dont les capacités physiques, sensorielles ou mentales sont réduites, ou des personnes dénuées d'expérience ou de connaissance, sauf si elles ont pu bénéficier, par l'intermédiaire d'une personne responsable de leur sécurité, d'une surveillance ou d'instructions préalables concernant l'utilisation de l'appareil. ».

Il convient de surveiller les enfants pour s'assurer qu'ils ne jouent pas avec l'appareil.

Retirer la fiche de la prise de courant :

- à chaque fois que vous vous éloignez de l'outil de jardin,
- avant d'éliminer un engorgement,
- pour contrôler, nettoyer ou effectuer des travaux sur l'outil de jardin,
- après avoir heurté un objet étranger. Vérifiez immédiatement que l'outil de jardin ne présente pas d'endommagements, et, si nécessaire, faites-le réparer,
- si l'outil de jardin commence à vibrer anormalement (vérifier immédiatement).

Branchement électrique

- La tension de la source de courant doit coïncider avec les indications se trouvant sur la plaque signalétique de l'appareil.
- Il est recommandé de ne brancher cet appareil que sur une prise de courant protégée par un dispositif à courant différentiel résiduel avec un courant de défaut de 30 mA.
- En cas de remplacement du câble, n'utilisez que le câble d'alimentation prévu par le fabricant de l'appareil, pour le numéro de commande et le type, voir les instructions de service.
- Ne touchez jamais la prise électrique avec des mains humides.

- N'écrasez pas le câble d'alimentation ou la rallonge, ne les coincez pas et ne les tirez pas sous risque de les endommager. Protégez le câble contre la chaleur, l'huile et les bords tranchants.
- La rallonge doit disposer de la section indiquée dans les instructions d'utilisation et être étanche aux projections d'eau. La connexion électrique ne doit pas se trouver dans l'eau. Portez toujours des gants de jardin, si vous manipulez l'appareil ou travaillez à proximité des lames aiguës.

SÉCURITÉ ÉLECTRIQUE

	<p>Vérifiez si le voltage mentionné sur la plaque signalétique de la machine correspond bien à la tension de secteur présente sur lieu.</p>
---	--

- Attention ! Avant d'effectuer des travaux de maintenance ou de nettoyage, arrêter l'outil de jardin et débrancher la fiche de la prise de courant. Ceci vaut également lorsque le câble électrique est endommagé, coupé ou emmêlé.
- Une fois l'outil de jardin mis hors tension, les lames continuent encore à bouger pendant quelques secondes.
- Attention – ne pas toucher la lame en rotation.

Pour des raisons de sécurité, l'outil de jardin est équipé d'une double isolation et ne nécessite pas de prise de terre. La tension de fonctionnement est de 230 V CA, 50 Hz (pour les pays hors de l'Union européenne 220 V, 240 V suivant la version).

N'utiliser qu'une rallonge électrique homologuée. Pour des renseignements supplémentaires, contactez le Service Après-Vente autorisé : **ELEM GARDEN TECHNIC** : sav@eco-repa.com

Seules les rallonges de type H05VV-F, H05RN-F ou IEC (60227 IEC 53, 60245 IEC 57) doivent être utilisées.

Au cas où vous utiliseriez une rallonge pendant le travail avec l'appareil, n'utilisez que des câbles ayant les sections de conducteur suivantes :

- 1,0 mm² : longueur maximale 40 m
- 1,5 mm² : longueur maximale 60 m
- 2,5 mm² : longueur maximale 100 m

Remarque : Au cas où une rallonge devrait être utilisée, celle-ci doit disposer, conformément à la description figurant dans les instructions de sécurité, d'un câble de protection de terre raccordé à la terre de l'installation électrique par l'intermédiaire de la fiche.

En cas de doute, consultez un électricien de formation ou le Service Après-Vente ELEM GARDEN TECHNIC : sav@eco-repa.com

□ **PRECAUTION** : Des rallonges non conformes aux instructions peuvent être dangereuses. Les versions de câble de rallonge, fiche et accouplement doivent être étanches à l'eau et autorisées pour l'extérieur. Les connexions de câble doivent être sèches et ne pas reposer sur le sol. Pour plus de sécurité, il est recommandé d'utiliser un disjoncteur différentiel avec un courant de défaut de 30 mA maximum. Avant chaque utilisation de la machine, contrôlez ce disjoncteur différentiel.

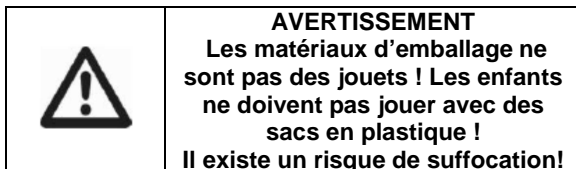

SÉCURITÉ ÉLECTRIQUE

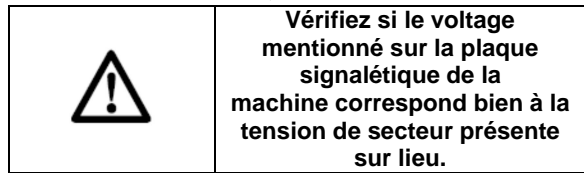

DESCRIPTION

Ce produit est conçu pour la tonte d'un gazon domestique. Cet outil n'est pas destiné à un usage commercial.

- 1 Levier interrupteur
- 2 Interrupteur de sécurité
- 3 Partie supérieure du guidon
- 4 Serre-câble
- 5 Fiche
- 6 Bac de ramassage
- 7 Capot de protection
- 8 Partie inférieure du guidon
- 9 Ouïes de ventilation
- 10 Roues
- 11 Mulching fonction
- 12 Levier pour hauteur de coupe
- 13 Levier de verrouillage

MONTAGE « Fig A, B, C, D, E & F »

La tondeuse est livrée démontée. L'ensemble de barres de poussée doit être monté avant d'utiliser la tondeuse. Suivez les consignes de montage étape par étape et utilisez les images fournies comme un guide visuel pour monter facilement la machine.

> Préparation

- § Placez le crochet pour câble sur la poignée inférieure
- § Connectez les poignées supérieure et inférieure à l'aide des vis et boutons fournis
- § Insérez les poignées dans le corps de la tondeuse
- § Fixez les porte-câbles.
- § Montez le bac de ramassage de gazon.
- § Soulevez le volet et placez le bac de ramassage de gazon sur les saillies

REGLAGE DES HAUTEURS DE COUPE « Fig G »

	<p>Avant de régler la hauteur de coupe, relâcher le levier interrupteur et attendre l'arrêt total du moteur. Après la mise hors tension du moteur, les lames continuent à tourner, pouvant provoquer ainsi des blessures.</p>
---	---

Avant de commencer à tondre, vérifiez que la lame n'est pas émoussée et qu'aucun des dispositifs de fixation n'est endommagé. Pour empêcher tout déséquilibre, remplacez les lames émoussées et/ou endommagées. Pour effectuer cette vérification, arrêtez d'abord le moteur et débranchez la fiche d'alimentation électrique.

	<p>Attention - ne pas toucher une lame en rotation.</p>
---	--

Pour la première tonte de la saison, il est recommandé de régler la tondeuse sur la position haute.

La tondeuse peut être réglée sur 5 hauteurs de coupe situées entre 20 et 75 mm suivant le modèle :

GTDE1434I : 20/30/38/48/60 mm

GTDE1638I : 28/38/46/56/68 mm

GTDE1842I : 25/35/45/55/75 mm

. Pour cela, pousser le levier de réglage de la hauteur de coupe vers l'intérieur, puis pousser la tondeuse vers le haut ou vers le bas suivant la hauteur de coupe souhaitée.

FONCTIONNEMENT « Fig F »

> Raccordez la machine à l'alimentation électrique.

Avant de raccorder la tondeuse à la prise secteur, vérifiez que les données sur la plaque signalétique sont identiques à celles du secteur. Branchez la fiche sur une rallonge. Il est impératif de sécuriser la rallonge avec une cosse.

> Démarrage « Fig F »

Appuyez sur le bouton de sécurité (1) et maintenez-le enfoncé (puis serrez le levier du commutateur (2) vers la poignée). Relâchez le bouton de sécurité.

	<p>ATTENTION : après la mise hors tension de la tondeuse, la lame de coupe continue à tourner pendant quelques secondes, vérifiez que la lame s'est totalement immobilisée.</p>
---	--

	<p>ATTENTION : ne mettez pas la tondeuse hors tension puis sous tension trop rapidement.</p>
---	---

> Bouton de sécurité

Important ! Pour empêcher la machine de se mettre sous tension accidentellement, la tondeuse est équipée d'un système de blocage de sécurité qui doit être enfoncé avant que le levier de commutation puisse être activée.

La tondeuse se met elle-même hors tension lorsque le commutateur est relâché.

Répétez ces opérations plusieurs fois pour vous assurer que la machine fonctionne correctement. Avant de réaliser toute opération de réparation ou d'entretien sur la machine, vérifiez que la lame ne tourne pas et que le câble d'alimentation est débranché.

	<p>Important ! N'ouvrez jamais le volet d'éjection si le sac à herbe est en train d'être vidé et si le moteur tourne toujours. La lame en rotation pourrait entraîner des blessures importantes.</p>
---	---

Fixez toujours bien le volet d'éjection et le sac à herbe. Arrêtez toujours le moteur avant de déposer ces éléments.

La distance de sécurité entre le carter de la lame et l'utilisateur indiquée par les entretoises de guidage doit être conservée en permanence.

> Informations pour une tonte correcte

Nous vous recommandons de tondre selon des lignes qui se chevauchent. Tondez uniquement avec des lames parfaites et affûtées de manière à réaliser une coupe nette pour éviter que le gazon ne jaunisse.

La hauteur de coupe doit être comprise entre 4 et 6 cm et la croissance avant la tonte suivante doit être comprise entre 4 et 5 cm. Si le gazon pousse parfois davantage, ne commettez pas l'erreur de couper directement à la longueur normale étant donné que cela endommage le gazon.

Ne coupez jamais l'herbe sur plus de la moitié de sa hauteur.

Maintenez propre le dessous du carter de la tondeuse et retirez toute l'herbe qui s'y est déposée. Les dépôts rendent plus difficile le démarrage de la tondeuse et affectent également la qualité de la tonte et l'éjection de l'herbe. Sur les pentes, tondez en travers de la pente (ni vers le haut ni vers le bas). Vous pouvez contrebalancer la tendance de la tondeuse à glisser vers le bas de la pente en la réglant selon un angle plus élevé.

Sélectionnez la hauteur de coupe pour l'adapter à la longueur réelle de l'herbe. Effectuez plusieurs passages pour garantir que vous ne coupez pas plus de 4 cm d'herbe en un passage.

Arrêtez le moteur avant tout contrôle de la lame.

Rappelez-vous que la lame continue à tourner pendant quelques secondes après l'arrêt du moteur. N'essayez jamais d'arrêter la lame.

Vérifiez régulièrement que la lame est bien fixée, en bon état et bien affûtée. Dans le cas contraire, affûtez ou remplacez la lame. Si la lame mobile cogne contre un objet, arrêtez la tondeuse et attendez que la lame s'immobilise. Vérifiez ensuite l'état de la lame et du support de lame. S'ils sont endommagés, ils doivent être remplacés.

Laissez reposer au sol le câble d'alimentation enroulé, devant la prise. Tondez à distance de la prise et du câble et assurez-vous que le câble se trouve toujours sur la partie de la pelouse que vous avez déjà tondu, afin de ne pas passer sur le câble avec la tondeuse.

Dès que vous voyez de l'herbe tondu sur la pelouse alors que vous êtes en train de tondre, ceci signifie que le sac à herbe doit être vidé.

FONCTION « MULCHING » Fig J

Lors du hachage, l'herbe est tout d'abord coupée, puis finement coupée avant d'être remise par terre pour faire office d'engrais naturel.

Conseils relatifs à ce processus :

- Une coupe régulière de 2 cm au maximum entraîne une hauteur de l'herbe de 4 cm à 6 cm.
- Utilisez une lame aiguisée.
- Ne tondez pas d'herbe mouillée.
- Réglez le moteur sur la vitesse maximale.
- Ne courez pas.
- Nettoyez régulièrement la hache, l'intérieur du châssis et la lame de tonte.

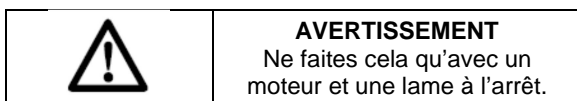

1. Relevez le capot arrière et retirez le sac de ramassage.
2. Poussez l'embout de hachage dans le plateau.

Bloquez-le avec le bouton dans l'ouverture du plateau.

(Fig. J n° 11)

3. Remettez le capot arrière en place.

PRÉCAUTIONS DE SÉCURITÉ

§ Utilisez toujours le déflecteur ou le sac de ramassage dans la position correcte.

§ Arrêtez toujours le moteur avant de retirer le sac de ramassage ou de régler la hauteur de coupe.

§ Avant la tonte, éliminez tout objet de la pelouse qui pourrait être projeté par la machine. Pendant la tonte, faites attention aux objets que vous avez pu manquer.

§ Ne soulevez jamais l'arrière de la tondeuse au démarrage du moteur ou au cours d'un fonctionnement normal.

§ Assurez-vous toujours que les ouvertures de ventilation ne sont pas obstruées par des débris.

§ Ne placez jamais vos mains ou vos pieds sous le sous-bac ou dans la goulotte d'éjection arrière avec le moteur en fonctionnement.

NETTOYAGE ET ENTRETIEN

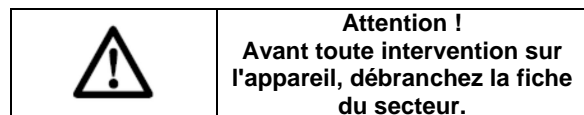

> Nettoyage

Maintenez aussi longtemps que possible tous les dispositifs de sécurité, les événements et le carter moteur exempts de saleté et de poussière. Essuyez la tondeuse à l'aide d'un chiffon propre ou soufflez dessus de l'air comprimé à basse pression. Nous vous recommandons de nettoyer immédiatement la tondeuse dès que vous avez fini de l'utiliser.

Nettoyez régulièrement la tondeuse à l'aide d'un chiffon humide et de savon doux.

N'utilisez pas de produits de nettoyage ou de solvants, ils pourraient attaquer les parties en plastique.

Veillez à ce que de l'eau ne pénètre jamais dans la tondeuse.

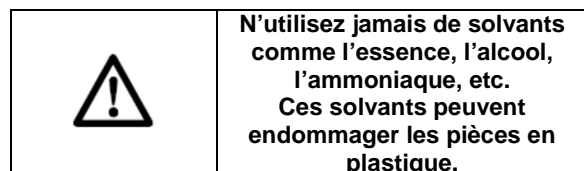

> Entretien de la lame



§ Ôtez régulièrement l'herbe et la saleté de la lame.
 § Au début de la saison de jardinage, examinez soigneusement l'état de la lame.
 § Si la lame est très émoussée, aiguisiez-la ou remplacez-la.
 § Si la lame est abîmée ou usée, fixez une lame neuve.



§ Avant de procéder à toute opération de remplacement de la lame, débranchez la tondeuse de la prise électrique et attendez que la lame s'arrête.

§ Faites attention de ne pas vous couper. Pour tenir la lame, utilisez des gants de travail résistants ou un chiffon.

§ Utilisez uniquement la lame de rechange spécifiée.

§ Ne déposez pas l'impulseur (1) pour quelque raison que ce soit.

> Remplacement de la lame « Fig H »

Pour des raisons de sécurité, nous vous recommandons de faire remplacer la lame par un professionnel agréé.



Remplacez la lame. Cette opération vous garantira des performances et une sécurité optimales en toutes circonstances. Pour remplacer la lame, procédez comme suit :

§ Tournez la tondeuse sur le côté.
 § Tenez la lame d'une main.
 § Utilisez la clé fournie pour desserrer et déposer l'écrou de la lame.
 § Remplacez la lame.
 § Serrez fermement l'écrou de la lame.

DONNÉES TECHNIQUES

GTDE1434I

Tension nominale	220-240 V
Fréquence nominale	50 Hz
Puissance nominale	1400W
Vitesse de rotation	2850 min-1
Largeur de coupe	34 cm
Lame	ref JA1121
Niveau de protection	Classe II
Niveau de protection int.	IPX4
Sac/bac de ramassage	35 l
Hauteurs de coupe	20/30/38/48/60 mm
Moteur à induction	Oui

Poids 15 Kg

Valeurs des émissions sonores mesurées selon la norme applicable standard:

Pression acoustique LpA	76.3 dB(A)	K = 3 dB(A)
Puissance acoustique LwA	96 dB(A)	K = 3 dB(A)

Valeur quadratique moyenne pondérée de l'accélération selon la norme applicable :
 4.29 m/s² K = 1.5 m/s²

GTDE1638I

Tension nominale	220-240 V
Fréquence nominale	50 Hz
Puissance nominale	1600 W
Vitesse de rotation	2850 min-1
Largeur de coupe	38 cm
Lame	ref JA1151
Niveau de protection	Classe II
Niveau de protection int.	IPX4
Sac/bac de ramassage	40 l
Hauteurs de coupe	28/38/46/56/68 mm
Moteur à induction	Oui

Poids 17.60 Kg

Valeurs des émissions sonores mesurées selon la norme applicable standard:

Pression acoustique LpA	83.6 dB(A)	K = 3 dB(A)
Puissance acoustique LwA	96 dB(A)	K = 3 dB(A)

Valeur quadratique moyenne pondérée de l'accélération selon la norme applicable :
 5.7 m/s² K = 1.5 m/s²

GTDE1842I

Tension nominale	230-240 V
Fréquence nominale	50 Hz
Puissance nominale	1800 W
Vitesse de rotation	2850 min-1
Largeur de coupe	42 cm
Lame	ref JA1171
Niveau de protection	Classe II
Niveau de protection int.	IPX4
Sac/bac de ramassage	50 l
Hauteurs de coupe	25/35/45/55/75 mm
Moteur à induction	Oui

Poids 22.3 Kg

Valeurs des émissions sonores mesurées selon la norme applicable standard:

Pression acoustique LpA	78.9 dB(A)	K = 3dB(A)
Puissance acoustique LwA	96 dB(A)	K = 3 dB(A)

Valeur quadratique moyenne pondérée de l'accélération selon la norme applicable :
2.028 m/s² K = 1.5 m/s²

	ATTENTION! Lorsque la pression acoustique dépasse la valeur de 85 dB(A), il est nécessaire de porter des dispositifs individuels de protection de l'ouïe.
---	--



La valeur totale de vibrations déclarée a été mesurée conformément à une méthode d'essai normalisée et peut être utilisée pour comparer un outil à un autre; l'indication du fait que la valeur totale de vibrations déclarée peut également être utilisée pour une évaluation préliminaire de l'exposition.



L'émission de vibration au cours de l'utilisation réelle de l'outil électrique peut différer de la valeur totale déclarée, selon les méthodes d'utilisation de l'outil; et signifiant la nécessité d'identifier les mesures de sécurité visant à protéger l'opérateur, qui sont basées sur une estimation de l'exposition dans les conditions d'utilisation réelles (compte tenu de toutes les parties constituantes du cycle de fonctionnement, telles que les temps d'arrêt de l'outil et de fonctionnement au repos, en plus du temps de déclenchement).

SERVICE APRÈS-VENTE

- _ Un commutateur endommagé doit être remplacé dans nos ateliers du service après-vente.
- _ **Si le remplacement du câble d'alimentation est nécessaire, cela doit être réalisé par le fabricant ou son agent pour éviter un danger.**

SERVICE APRÈS-VENTE ET ASSISTANCE

Notre Service Après-Vente répond à vos questions concernant la réparation et l'entretien de votre produit et les pièces de rechange. Vous trouverez des vues éclatées ainsi que des informations concernant les pièces de rechange également sous : www.eco-repa.com

Les conseillers techniques et assistants GARDEO sont à votre disposition pour répondre à vos questions concernant nos produits et leurs accessoires : sav@eco-repa.com

ENTREPOSAGE

Nettoyez toujours votre tondeuse avant de l'entreposer. Entreposez votre tondeuse dans un environnement propre et sec.

Pour éviter la formation de moisissure sur les déchets qui resteraient collés, vérifiez que le sac à herbe est vide et sec.

Vous pouvez plier la poignée pour gagner de l'espace, desserrez les 2 attaches de chaque côté de la poignée et pliez la partie supérieure de la poignée vers l'avant de la machine.

> **Entreposage de longue durée :**

Appliquez de l'huile écologique sur la lame de la tondeuse pour l'empêcher de rouiller.

> **Hivernage**

Faites affûter votre lame après la saison de la tonte, afin que la machine soit prête pour la nouvelle saison.

GARANTIE

Pour les clauses de garantie, reportez-vous aux conditions de garantie ci-jointes.

ENVIRONNEMENT



Si, après un certain temps, vous décidez de remplacer votre machine, ne vous en débarrassez pas avec les ordures ménagères mais destinez-la à un traitement respectueux de l'environnement.

Vous pouvez faire la demande du manuel d'instruction sous format PDF par mail : info@eco-repa.com

NL ELEKTRISCHE GRASMAAIER

TOEPASSINGSGBIED

Dit product is ontworpen voor het maaien van huishoudelijke grasvelden. Het is niet bedoeld voor commercieel gebruik.



Lees deze gebruiksaanwijzing zorgvuldig, met name de aanbevolen veiligheidsvoorschrift en vóór, tijdens en na het gebruik van uw grasmaaier. Naleving van deze eenvoudige voorschriften zorgt er ook voor dat uw grasmaaier goed blijft werken. Zorg dat u vertrouwd raakt met de bedieningsknoppen van de grasmaaier voordat u deze gaat gebruiken, maar zorg er in ieder geval voor, dat u weet hoe u de motor in geval van nood snel kunt uitschakelen. Bewaar deze gebruiksaanwijzing en alle andere documentatie van uw grasmaaier om deze later te kunnen raadplegen.



**WAARSCHUWING!
Verpakkingsmateriaal is geen speelgoed! Kinderen mogen niet spelen met plastic zakken! Gevaar voor verstikking!**

Pictogrammen



Algemene waarschuwing.



Lees de gebruiksaanwijzing door.



Voorkom dat personen in de buurt gewond raken door weggeslingerde voorwerpen.

Houd in de buurt staande personen op een veilige afstand tot het tuingereedschap.



Scherp(e) mes(sen). Wees uiterst voorzichtig met tenen en vingers.

Schakel het

	<p>tuingereedschap uit en trek de netstekker uit het stopcontact voordat u het gereedschap instelt of reinigt, als de kabel ergens blijft vastzitten of als u het gereedschap onbeheerd laat, ook als dat slechts voor korte tijd is. Houd de stroomkabel uit de buurt van de snijmessen.</p>
--	---

	<p>Wacht tot alle delen van het tuingereedschap volledig tot stilstand zijn gekomen voordat u deze aanraakt. De messen draaien na het uitschakelen van het tuingereedschap nog. Letsel kan het gevolg zijn.</p>
---	---

	<p>Gebruik het tuingereedschap niet in de regen en laat het niet in de regen liggen of staan.</p>
---	---

	<p>Bescherm uzelf tegen een elektrische schok.</p>
---	--

	<p>Houd de aansluitkabel uit de buurt van de snijmessen.</p>
---	--

	<p>Draag gehoorbescherming. Draag oogbescherming.</p>
---	---

	<p>Draag werkhandschoenen</p>
---	-------------------------------

	<p>Draag veiligheidsschoenen.</p>
---	-----------------------------------

	<p>CE Conform de Europese toepasselijke standaarden op het gebied van veiligheid.</p>
---	---

	<p>De machine is dubbel geïsoleerd overeenkomstig EN50144; een aardedraad is daarom niet nodig.</p>
---	---

**BELANGRIJK
AANDACHTIG TE LEZEN
VOOR GEBRUIK.**

**TE BEWAREN VOOR
RAADPLEGING ACHTERAF.**

**Werkingsregels na te leven op
veiligheidsvlak bij het gebruik
van de grasmaaiers met
elektrische motor.**

_ Dit apparaat kan worden gebruikt door oudere kinderen minstens 8 jaar en mensen met een lichamelijke, zintuiglijke of verstandelijke vermogens of zonder ervaring of kennis, ze (als ze) goed bewaakt (e) s of instructies voor het gebruik van de machine veilig aan hen gegeven en als de risico's die werden aangehouden.

Kinderen mogen niet met het apparaat spelen.

Reiniging en onderhoud door de gebruiker mag niet worden uitgevoerd door kinderen zonder toezicht

_ Laat geen kinderen of andere personen die zich niet bewust is van deze instructies, gebruik het apparaat. Sommige lokale regelgeving te vermelden een leeftijdsgrens van de gebruiker.

_ Vergeet niet dat de gebruiker verantwoordelijk is voor ongelukken of gevaarlijke situaties die zich op anderen of hun eigendom

1 vorming

a) De instructies aandachtig lezen. Vertrouwd zijn met de bedieningselementen en het correct gebruik van het materiaal.

b) Nooit kinderen of personen die niet vertrouwd zijn met deze instructies de machine laten gebruiken. Nationale reglementeringen kunnen een minimumleeftijd van de operator opleggen.

c) De machine nooit doen werken terwijl derden, in het bijzonder kinderen, of dieren, zich in de nabijheid bevinden.

d) In gedachte houden dat de operator of de gebruiker verantwoordelijk is voor de ongevallen die hij kan veroorzaken of gevaren die hij andere personen of hun goederen kan doen lopen.

2 Voorbereiding

a) Tijdens de werking van de machine steeds werkschoenen en een lange broek dragen. De machine nooit met naakte voeten of op sandalen bedienen. Vermijden van ruime kleding te dragen of kledingstukken met loshangende snoeren of een das.

b) De zone waarop de machine zal worden gebruikt volledig inspecteren en alle voorwerpen wegnemen die erdoor kunnen worden weggeslingerd.

c) Voor gebruik de machine steeds visueel inspecteren om na te gaan of het maaiorgaan, de bouten en de assemblage van deze laatste niet versleten of

beschadigd zijn. De versleten of beschadigde stellen componenten vervangen om een goed evenwicht te behouden. De beschadigde of onleesbare etiketten vervangen.

d) Voor gebruik de voedingskabel en de verlengkabel controleren om sporen van beschadiging of veroudering te detecteren. Als de kabel beschadigd raakt tijdens het gebruik, deze onmiddellijk loskoppelen van het stroomnet.

DE KABEL NIET AANRAKEN VOORALEER U DEZE HEBT LOSGEKOPPELD VAN HET STROOMNET.

De machine niet gebruiken als de kabel beschadigd of versleten is.

3 Werking

a) De machine alleen bij daglicht of onder goed kunstlicht laten werken.

b) Vermijden van de machine te laten werken op vochtig gras.

c) Steeds zeker zijn van uw stappen op hellingen.

d) Altijd stappen, nooit lopen.

e) Dwars maaien op hellingen, maar nooit in opgaande of dalende lijn.

f) Goed opletten bij richtingsveranderingen op hellingen.

g) Te sterk dalende hellingen niet maaien.

h) De machine met veel voorzorgen gebruiken in achteruitstand of bij het naar zich toe trekken.

i) De maaierorganen stopzetten als de machine moet worden

gekanteld voor vervoer over niet-graszones en als deze moet worden vervoerd naar of teruggebracht van de plaats waar ze moet worden gebruikt.

j) De machine nooit gebruiken met defecte beschermkappen of zonder aangebrachte veiligheidsinrichtingen, bijvoorbeeld deflectors en/of grasverzamelbakken.

k) De motor met de nodige voorzorgen aanzetten volgens de instructies en met de voeten ver uit de buurt van het/de maaierga(a)n(en).

l) De machine niet kantelen bij het aanzetten van de motor, behalve als deze moet worden gekanteld voor het starten. In dat geval niet meer kantelen dan absoluut noodzakelijk en alleen het gedeelte ver verwijderd van de operator kantelen.

m) De machine niet starten als de operator zich tegenover de uitwerpopening bevindt.

n) De handen of voeten nooit bij of onder de draaiende delen plaatsen. De uitwerpopening nooit verstopt laten raken.

o) De machine niet vervoeren terwijl de voedingsbron nog is aangesloten.

p 1) De machine stopzetten en het stopcontact uit zijn sokkel trekken. Zorgen dat alle mobiele stukken volledig zijn gestopt.

p 2) De machine stoppen en de uitschakelinrichting wegnemen. Zorgen dat alle mobiele stukken volledig zijn gestopt:

- vooraleer u de machine onbeheerd achterlaat,
 - vooraleer u de verstoppingen schoonmaakt of de goot ontstopt,
 - vooraleer de machine te controleren, reinigen of herstellen,
 - na tegen een vreemd voorwerp te zijn gebotst. De machine inspecteren om elke schade op te sporen en de herstellingen uitvoeren vooraleer ze opnieuw te starten en te gebruiken.
- Als de machine abnormaal begint te trillen (onmiddellijk controleren):
- De machine inspecteren om na te gaan of deze beschadigd is,
 - elk beschadigd onderdeel herstellen of vervangen,
 - nagaan of onderdelen niet zijn losgekomen en deze eventueel opnieuw aanspannen.

4 Onderhoud en opslag

- a) Alle moeren, bouten en schroeven aanspannen houden om zeker te zijn dat het materiaal in goede werkingsstaat is.
- b) Regelmatig de slijtage- of beschadigingstoestand van de grasverzamelbak controleren.
- c) De versleten of beschadigde elementen vervangen zodat de machine veilig blijft.
- d) Op machines met meerdere maaibladeren de nodige voorzorgen nemen, aangezien de rotatie van een maaier de

rotatie van alle andere organen kan verhinderen.

- e) Bij de regeling van de machine vermijden van met uw vingers geklemd te raken tussen de bewegende maaibladeren en de vaste stukken ervan.
- f) De machine steeds laten afkoelen vooraleer deze op te slaan.
- g) Bij het courant onderhoud van het maaierorgaan goed opletten, zelfs als de voedingsbron onderbroken is, aangezien het maaierorgaan nog in beweging kan zijn.
- h) De versleten of beschadigde elementen vervangen zodat de machine veilig blijft. Alleen originele wisselstukken en accessoires gebruiken.

5 Aanbeveling

Het is aan te raden de machine van stroom te voorzien via een aardlekschakelaar waarvan de onderbrekingsstroom lager is dan of gelijk aan 30 mA.

Trek de stekker uit het stopcontact:

- altijd wanneer u zich van het tuingereedschap verwijderd,
- vóór het verwijderen van blokkeringen,
- als u het tuingereedschap controleert, reinigt of eraan werkt,
- na het raken van een voorwerp. Controleer het tuingereedschap onmiddellijk op beschadigingen en laat het indien nodig repareren,

– als het tuingereedschap op een ongewone manier begint te trillen (onmiddellijk controleren).

Stroomaansluiting

De spanning van de stroombron moet overeenkomen met de gegevens op het typeplaatje van het apparaat.

Geadviseerd wordt om dit apparaat alleen aan te sluiten op een stopcontact dat is beveiligd met aardlekschakelaar van 30 mA.

Gebruik bij het vervangen van de kabel van apparaat alleen de door de fabrikant geadviseerde aansluitkabel. Zie de gebruiksaanwijzing voor bestelnummer en type.

Pak de stekker nooit met natte handen vast.

Rijd niet over de aansluitkabel of de verlengkabel, klem deze niet vast en trek er niet aan. De kabel kan anders beschadigd raken. Bescherm de kabel tegen hitte, olie en scherpe randen.

De verlengkabel moet de in de gebruiksaanwijzing vermelde diameter hebben en moet spatwaterbeschermd zijn. De verbinding van stekker en contrastekker mag niet in het water liggen.

Draag altijd tuinhandschoenen wanneer u de scherpe messen vastpakt of er aan werkt.



WAARSCHUWING!
Verpakkingsmateriaal is geen speelgoed!
Kinderen mogen niet spelen met plastic zakken! Gevaar voor verstikking!

Laat kinderen of personen die deze voorschriften niet gelezen hebben de machine nooit gebruiken. In uw land gelden eventueel voorschriften ten aanzien van de leeftijd van de bediener. Bewaar de machine buiten het bereik van kinderen wanneer deze niet wordt gebruikt.

Dit gereedschap is er niet voor bestemd om te worden gebruikt door personen (inclusief kinderen) met beperkte fysieke, zintuigelijke of geestelijke vermogens of gebrekkige ervaring en/of gebrekkige kennis, tenzij zij onder toezicht staan van een voor hun veiligheid verantwoordelijke persoon, of zij van deze persoon instructies ontvangen ten aanzien van het gebruik van het gereedschap. Het moet toezicht houden op kinderen om ervoor te zorgen dat zij niet met het apparaat spelen.

ELEKTRISCHE VEILIGHEID

	Controleer of de op het typeplaatje van de machine vermelde spanning overeenkomt met de ter plaatse beschikbare netspanning.
---	---

- Let op! Schakel het tuingereedschap uit en trek de netstekker uit het stopcontact voordat u onderhouds- of reinigingswerkzaamheden uitvoert. Hetzelfde geldt wanneer de stroomkabel beschadigd, doorgesneden of in de war is.
- Nadat het tuingereedschap is uitgeschakeld, draaien de messen nog enkele seconden.
- Voorzichtig! Raak het ronddraaiende snijmes niet aan. Het tuingereedschap is voor uw veiligheid geïsoleerd en heeft geen aarding nodig. De bedrijfsspanning bedraagt 230 V AC, 50 Hz (voor landen buiten de EU 220 V of 240 V, afhankelijk van de uitvoering). Gebruik alleen goedgekeurde verlengkabels. Informatie is verkrijgbaar bij de erkende klantenservice. Er mogen alleen verlengkabels van het type H05VV-F, H05RN-F of IEC (60227 IEC 53, 60245 IEC 57) worden gebruikt. Als u een verlengkabel voor het gereedschap gebruikt, moeten dat kabels met de volgende aderdiameters zijn:

- 1,0 mm²: maximale lengte 40 m
 - 1,5 mm²: maximale lengte 60 m
 - 2,5 mm²: maximale lengte 100 m
- Opmerking: Als u een verlengkabel gebruikt, moet deze (zoals bij de veiligheidsvoorschriften beschreven) een aardedraad bezitten die via de stekker met de aardedraad van uw elektrische installatie verbonden is. Vraag bij twijfel een vakman voor elektriciteit of GARDEO klantenservice om advise : : sav@eco-repa.com
- VOORZICHTIG:** Verlengkabels die niet volgens de voorschriften zijn, kunnen gevaarlijk zijn. Verlengkabels, stekkers en contrastekkers moeten waterdicht uitgevoerd en voor gebruik buitenshuis goedgekeurd zijn. Kabelverbindingen moeten droog zijn en mogen niet op de grond liggen. Voor extra veiligheid wordt het gebruik van een aardlekschakelaar met een uitschakelstroom van maximaal 30 mA geadviseerd. De aardlekschakelaar moet vóór gebruik altijd worden gecontroleerd.

	WAARSCHUWING! Verpakkingsmateriaal is geen speelgoed! Kinderen mogen niet spelen met plastic zakken! Gevaar voor verstikking!
---	--

ELEKTRISCHE VEILIGHEID

	Controleer of de op het typeplaatje van de machine vermelde spanning overeenkomt met de ter plaatse beschikbare netspanning.
---	---

TOEPASSINGSGBIED

Dit product is ontworpen voor het maaien van huishoudelijke grasvelden. Het is niet bedoeld voor commercieel gebruik.

- 1 Schakelhendel
- 2 Veiligheidsknop
- 3 Greepbeugel-bovenstuk
- 4 Kabeltrekontlasting
- 5 Netstekker
- 6 Grasbak
- 7 Stootbescherming
- 8 Onderstuk van greepbeugel
- 9 Ventilatieopeningen
- 10 Wielen
- 11 Grasharken
- 12 Hendel voor maaihoogte
- 12 Vergrendelingshendel

MONTAGE « Fig A, B, C, D, E & F »

De grasmaaier wordt ongemonteerd geleverd. De complete duwbeugel moet worden gemonteerd vóór u de grasmaaier kunt gebruiken. Volg stap voor stap de gebruiksinstructies en gebruik de afbeeldingen als visuele leidraad om de machine gemakkelijk te kunnen monteren.

> Voorbereiding

- § Maak de kabelhaak aan de bovenste beugel vast
- § Maak de onderste en bovenste gedeelten van de beugel aan elkaar vast met de meegeleverde schroeven en knoppen
- § Stop de beugel in de openingen van de maaierbehuizing
- § Monteer de kabelhouders
- § Assemblage van de grasopvangbak. Zet de twee helften op elkaar en maak ze aan elkaar vast
- § Til de klep op en plaats de grasopvangbak over de houders.

INSTELLING VAN DE MAAIHOOGTE

« Fig G »

	Zet voor het instellen van de maaihoogte de machine stil, laat de schakelhendel los en wacht tot de motor stilstaat. De messen draaien na het uitschakelen van de motor nog en kunnen
---	--

verwondingen veroorzaken.

Controleer vóór u begint te maaien of het mes niet stomp is en of de bevestigingen niet beschadigd zijn. Vervang stompe en/of beschadigde messen om onbalans te voorkomen. Schakel eerst de motor uit en haal de stekker uit het stopcontact vóór u deze controle uitvoert.

	Voorzichtig! Raak ronddraaiende messen niet aan.
---	---

Wanneer u voor de eerste keer in het seizoen maait, moet u een hoge maaihoogte instellen. De gazonmaaier kan worden ingesteld op 5 maaihoogten tussen 20 en 75 mm volgens het model.

GTDE1434I : 20/30/38/48/60 mm

GTDE1638I : 28/38/46/56/68 mm

GTDE1842I : 25/35/45/55/75 mm

Druk hiervoor de hendel voor de maaihoogte naar binnen en til vervolgens de gazonmaaier omhoog of druk deze omlaag tot de vereiste hoogte is ingesteld.

GEBRUIK « Fig F »

> Aansluiting op het net

Zorg ervoor dat de gegevens op het typeplaatje exact overeenstemmen met de waarden van de netspanning vóór u het toestel op het net aansluit.

Sluit de stekker aan op een verlengkabel. Het is verplicht om de verlengkabel vast te zetten met de kabelbeugel.

> Starten « Fig F »

Duw de veiligheidsknop (1) in en hou hem ingedrukt. Trek dan de schakelaarhendel (2) naar de beugel toe. Laat de veiligheidsknop los.

	OPGELET: Na het uitschakelen draait het mes nog een paar seconden door.
---	--

	WAARSCHUWING: Schakel het toestel niet kort na elkaar in en uit.
---	---

> Veiligheidsknop

Belangrijk! Om te voorkomen dat de machine per ongeluk gestart kan worden is de grasmaaier uitgerust met een veiligheidsknop die moet worden ingedrukt vóór de schakelaarhendel bediend kan

worden. De grasmaaier schakelt zichzelf uit wanneer de schakelaarhendel wordt losgelaten.

Herhaal deze werkwijze een paar keer zodat u er zeker van bent dat de machine correct werkt.

Zorg ervoor dat het mes niet draait en dat de stekker uit het stopcontact is vóór u onderhoud of reparaties aan de machine uitvoert.

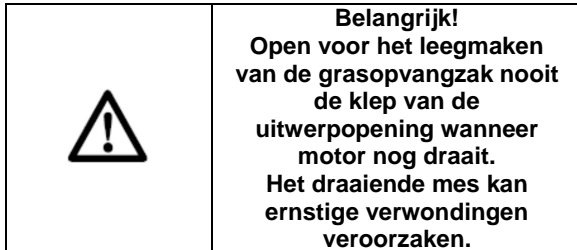

Zet de grasklep en de grasopvangzak altijd stevig vast. Schakel altijd de motor uit vóór u de grasopvangzak verwijdert of de klep opent.

De veiligheidsafstand tussen de behuizing van het mes en de gebruiker, afgebakend door de staven van de beugel, moet altijd worden aangehouden.

> Informatie over correct maaien

We raden u aan om in overlappende banen te maaien. Maai enkel met scherpe en perfecte messen zodat de messen het gras niet uitrafelen waardoor dit geel verkleurt.

De maaihoogte moet tussen de 4 en 6 cm liggen en de groei tot aan de volgende maaibeurt moet tussen de 4 en 5 cm liggen. Wanneer het gras hoger is uitgegroeid bij de volgende maaibeurt, maak dan niet de fout om het in een beurt tot zijn normale lengte af te maaien omdat dit het gras zal beschadigen. Maai nooit meer dan de helft van de lengte van het gras af. Hou de onderkant van de motorbehuizing proper en verwijder alle grasresten. Grasresten bemoeilijken het starten van de grasmaaier en hebben ook een negatieve invloed op de maaikwaliteit en de grasuitworp. Maai op hellingen altijd haaks t.o.v. de helling (niet in op- en neergaande bewegingen).

U kunt de neiging van de maaier om van de helling naar beneden te schuiven compenseren door hem onder een kleine hoek naar boven te richten. Stel de maaihoogte in rekening houdend met de actuele lengte van het gras. Maai het gras in verschillende keren en zorg ervoor dat u per keer niet meer dan 4 cm van het gras afmaait.

Schakel de motor uit vóór u het mes controleert. Onthoud dat het mes nog even door blijft draaien nadat de motor werd uitgeschakeld. Probeer nooit om het mes tegen te houden. Controleer regelmatig of het mes stevig vastzit, in goede toestand verkeert en scherp geslepen is.

Indien dit niet geval is, slijp of vervang dan het mes. Wanneer het draaiende mes een vreemd voorwerp raakt, schakel de grasmaaier dan uit en wacht tot het mes volledig tot stilstand is gekomen. Controleer dan het mes en de meshouder. Wanneer ze beschadigd zijn, moeten ze vervangen worden. Leg het voedingssnoer in lussen op de grond, voor het stopcontact uit. Maai in de richting weg van het stopcontact en het snoer en zorg ervoor dat het snoer altijd op dat gedeelte van het grasveld ligt dat reeds is afgemaaid zodat u met de grasmaaier niet over het snoer kunt rijden. Zodra u tijdens het maaien ziet dat er grasresten op het gras achterblijven, moet u de grasopvangzak leegmaken.

MULCHMAAIER *Fig J*

Bij mulchen wordt het gras eerst gemaaid, vervolgens uiterst fijn versnipperd, en tenslotte in het gras teruggeblazen als natuurlijke meststof.

Tips voor mulchmaaien:

- Maai het gras regelmatig met maximaal 2 cm van 6 cm naar 4 cm grashoogte.
- Gebruik een scherp maaimes.
- Maai geen nat gras.
- Gebruik het maximale motortoerental.
- Duw de grasmaaier met een rustige werksnelheid.
- Maak regelmatig de mulchinzet, binnenkant van de behuizing en het maaimes schoon.

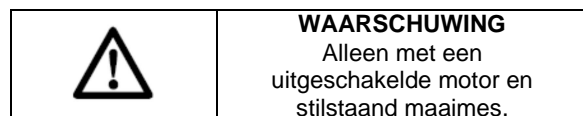

§ Til de achterklep op en verwijder de grasopvangzak.

§ Plaats de mulchinzet in het maaidek. Zet de mulchinzet vast met de knop in de opening van het maaidek. **(Fig. J n°11)**

§ Laat de achterklep weer zakken.

VEILIGHEIDSVORZIENINGEN

§ Gebruik de grasmaaier altijd met een achterklep of grasopvangbak in de juiste stand.

§ Stop altijd de motor voordat u de grasopvangbak verwijdert of de instelling van de maaihoogte wijzigt.

§ Verwijder voordat u gaat maaien alle vreemde voorwerpen die door de grasmaaier weggeslingerd kunnen worden. Let goed op tijdens het maaien en probeer elk vreemd voorwerp te ontdekken die u aanvankelijk over het hoofd hebt gezien.

§ Til nooit de achterkant van de grasmaaier op tijdens het starten van de motor of tijdens normaal gebruik.

§ Zorg er voor dat de ventilatieopeningen altijd vrij zijn van rommel.

§ Kom nooit met uw handen of voeten onder het onderstel of in het uitwerpkanaal als de motor nog loopt.

REINIGING EN ONDERHOUD



> Reiniging

§ Hou alle veiligheidsvoorzieningen, luchtkanalen en de motorbehuizing zo goed als mogelijk vrij van stof en vuil. Wrijf het toestel af met een droge vod of blaas het af met perslucht onder lage druk.

§ We raden u aan om het toestel onmiddellijk na elk gebruik te reinigen.

§ Reinig het toestel regelmatig met een vochtige vod en een beetje zachte zeep. Gebruik geen reinigingsmiddelen of oplosmiddelen; deze kunnen de plastic onderdelen van het toestel aantasten. Zorg ervoor dat er geen water in het toestel kan binnendringen.

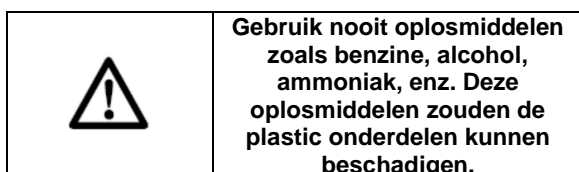

> Onderhoud van het mes

§ Verwijder regelmatig gras en vuil van het mes.

§ Onderzoek aan het begin van het tuinseizoen zorgvuldig de toestand van het mes.

§ Slijp of vervang het mes wanneer het is zeer stomp is.

§ Monteer een nieuw mes wanneer het beschadigd of versleten is.

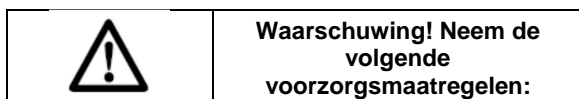

§ Koppel de maaier van het net los en wacht tot het mes volledig tot stilstand is gekomen vóór u verdergaat.

§ Let erop dat u zich niet snijdt. Gebruik stevige werkhandschoenen of een vod om het mes vast te nemen.

§ Gebruik enkel het opgegeven vervangmes.

§ Verwijder om geen enkele reden de aandrijving.

> Het mes vervangen « Fig H »

Om veiligheidsredenen raden we aan om het mes door een erkende vakman te laten vervangen.



**Belangrijk:
draag werkhandschoenen!**

Gebruik het opgegeven vervangmes omdat dit onder alle omstandigheden topprestaties zal leveren en de veiligheid zal garanderen. Volg de volgende stappen om het mes te vervangen:

§ Kantel de maaier op zijn zijkant.

§ Neem het mes met één hand vast.

§ Gebruik de meegeleverde sleutel om de moer van het mes los te zetten en te verwijderen.

§ Vervang het mes.

§ Zet de moer van het mes stevig vast.

TECHNISCHE GEGEVENS

GTDE1434I

Nominale spanning	220-240 V
Nominale frequentie	50 Hz
Opgenomen vermogen	1400W
Toerental	2850 min-1
Maaibreedte	34 cm
Mes	ref JA1121
Beschermingsklasse	Klasse II
Beschermingsgraad	IPX4
Grasopvangbak/zak	35 l
Maaihooftes	20/30/38/48/60 mm
Inductiemotor	ya

Gewicht 15 Kg

Toepassing zijnde standaard 2000/14/CEE:

Lpa (Geluidsdruk niveau)	76.3 dB(A)	K = 3dB(A)
Lwa (Geluidsprestatie niveau)	96 dB(A)	K = 3 dB(A)

Gewogen kwadratische gemiddelde waarde de van toepassing zijnde standaard :
4.29 m/s² K = 3m/s²

GTDE1638I

Nominale spanning	220-240 V
Nominale frequentie	50 Hz
Opgenomen vermogen	1600W
Toerental	2850 min-1
Maaibreedte	38 cm
Mes	ref JA1151
Beschermingsklasse	Klasse II
Beschermingsgraad	IPX4
Grasopvangbak/zak	40 l
Maaihooftes	28/38/46/56/68 mm
Inductiemotor	ya

Gewicht 17.60 Kg

Toepassing zijnde standaard 2000/14/CEE:

Lpa (Geluidsdruk niveau)	83.6 dB(A)	K = 3dB(A)
Lwa (Geluidsprestatie niveau)	96 dB(A)	K = 3 dB(A)

Gewogen kwadratische gemiddelde waarde de van toepassing zijnde standaard :
5.7 m/s² K = 3m/s²

GTDE1842I

Nominale spanning	230-240 V
Nominale frequentie	50 Hz
Opgenomen vermogen	1800W
Toerental	2850 min-1
Maaibreedte	42 cm
Mes	ref JA1171
Beschermingsklasse	Klasse II
Beschermingsgraad	IPX4
Grasopvangbak/zak	50 l
Maaihoogtes	25/35/45/55/75 mm
Inductiemotor	ya
Gewicht	22.3 Kg

Toepassing zijnde standaard 2000/14/CEE:

Lpa (Geluidsdruk niveau)	78.9 dB(A)	K = 3 dB(A)
Lwa (Geluidsprestatie niveau)	96 dB(A)	K = 3 dB(A)

Gewogen kwadratische gemiddelde waarde de van toepassing zijnde standaard :
2.028 m/s² K = 1.5m/s²



 De aanduiding van het feit dat de aangegeven totale trillingenwaarde werd gemeten conform een genormaliseerde proefmethode en kan worden gebruikt om een instrument met een ander instrument te vergelijken; de aanduiding van het feit dat de aangegeven totale trillingenwaarde ook kan worden gebruikt voor een voorafgaande evaluatie van de blootstelling.



Een waarschuwing die stipuleert dat de emissie van trilling in de loop van het werkelijke gebruik van het elektrische instrument kan verschillen van de aangegeven totale waarde, volgens de gebruiksmethodes van het instrument; door de noodzaak aan te geven de veiligheidsmaatregelen te identificeren met de bedoeling de operator te beschermen, welke gebaseerd zijn op een raming van de blootstelling in de werkelijke gebruiksomstandigheden (rekening houdend met alle bestanddelen van de werkingscyclus, zoals de stoptijden van het instrument en de werkingstijden in rust, naast de uitschakeltijd)

SERVICEDIENST

_ Beschadigde schakelaars moeten in de werkplaats van onze klantendienst hersteld worden.

_ Als de vervanging van de voedingskabel noodzakelijk is, moet dit plaatsvinden door de fabrikant of zijn agent om een gevaar te voorkomen.

KLANTENSERVICE EN GEBRUIKSADVIEZEN

Onze klantenservice beantwoordt uw vragen over reparatie en onderhoud van uw product en over vervangingsonderdelen. Explosietekeningen en informatie over vervangingsonderdelen vindt u ook op : www.eco-repa.com
Het GARDEO-team voor gebruikadviezen helpt u graag bij vragen over onze producten en toebehoren : sav@eco-repa.com

OPBERGEN

§ Reinig altijd uw grasmaaier vóór u hem wegbergt.
§ Bewaar uw maaier op een propere en droge plek. Om schimmelvorming op de achtergebleven resten te vermijden moet u ervoor zorgen dat de grasopvangzak leeg en droog is. Om plaats te besparen kunt u de beugel inklappen; zet de klemmen aan beide zijden van de beugel los en plooi het bovenste gedeelte naar de voorkant van de machine toe.

> Langetermijnopslag

Doe een beetje milieuvriendelijke olie op het mes om te voorkomen dat het roest.

> Overwintering

Laat uw mes na elk maaiseizoen slijpen zodat uw machine klaar is voor het nieuwe seizoen.

GARANTIE

Voor de garantiebepalingen wordt verwezen naar de bijgevoegde garantievoorwaarden.

MILIEU



Als uw machine na verloop van tijd aan vervanging toe is, geef hem dan niet met het huisvuil mee, maar zorg voor een milieuvriendelijke verwerking.

U kunt de handleiding in PDF-formaat opvragen door een e-mail: info@eco-repa.com

Vervaardigd in China

2014

GB ELECTRIC LAWN MOWER

APPLICATION

This product is intended for domestic lawn mowing. It is not designed for commercial use.

	<p>Read this manual carefully, observing the recommended safety instructions before, during and after using your lawn mower. Following these simple instructions will also maintain your lawn mower in good working order. Familiarize yourself with the controls on your mower before attempting to operate it, but above all, be sure you know how to stop your mower in an emergency. Retain this user manual and all other literature with your mower for future reference.</p>
--	--

	<p>WARNING: Packaging materials are not toys! Children must not play with plastic bags! Danger of suffocation!</p>
---	---

Symbols

	<p>General hazard safety alert.</p>
---	--

	<p>Read instruction manual.</p>
---	--

	<p>Pay attention that bystanders are not injured through foreign objects thrown from the machine.</p> <p>Keep bystanders a safe distance away from the machine.</p>
--	---

	<p>Sharp blade(s). Beware of severing toes or fingers. Switch off and remove plug from mains before adjusting, cleaning or if the cable is entangled and before leaving the garden product unattended for any period. Keep the supply flexible cord away from the cutting blades.</p>
---	--

	<p>Wait until all machine components have completely stopped before touching them.</p> <p>The blades continue to rotate after the machine is switched off, a rotating blade can cause injury.</p>
---	---

	<p>Do not use the machine in the rain or leave it outdoors when it is raining.</p>
---	--

	<p>Beware electric shock hazard.</p>
--	--------------------------------------

	<p>Keep supply flexible cord away from cutting means.</p>
---	---

	<p>Wear ear protection. Wear eye protection.</p>
---	--

	<p>Wear protective gloves</p>
---	-------------------------------

	<p>Wear safety shoes.</p>
---	---------------------------

	<p>In accordance with essential applicable safety standards of European directives</p>
---	--

	<p>Double insulated</p>
---	-------------------------

**IMPORTANT
READ CAREFULLY BEFORE
USE.**

**RETAIN FOR SUBSEQUENT
REFERENCE**

Comply with these safety related operating rules when using electric lawn mowers.

_ This unit can be used by older children at least 8 years and by people with physical, sensory or mental capabilities or lack of experience or knowledge, if (if) is monitored correctly (s) or instructions for using the machine safely given to them and if the risks were apprehended. Children should not play with the appliance. Cleaning and maintenance by the user should not be performed by children unattended

_ Do not allow children or any person who is not aware of these instructions, use the device. Some local regulations mention an age limit of the user.

_ Do not forget that the user is responsible for accidents or dangerous situations occurring on others or their property

1 Training

- a) *Read the instructions carefully. Familiarise yourself with the controls and the correct use of the equipment.*
- b) *Never allow children or people who are not familiar with these instructions to use the machine. National rules can limit the age of the operator.*
- c) *Never operate the machine when third parties, in particular children, or animals, are nearby.*
- d) *Keep in mind that the operator or user is responsible for any accidents that he may cause or dangers that he causes other people or their property to incur.*

2 Preparation

- a) *When operating the machine, always wear strong boots and long trousers. Do not operate the machine barefooted or in sandals. Avoid wearing clothes that are voluminous or have loose cords, or a necktie.*
- b) *Inspect the whole zone in which the machine will be used and remove all objects that it could throw up.*
- c) *Before use, always inspect the machine visually to detect wear or damage to the cutter, bolts and its assembly. Replace used or damaged components in complete sets, so as to keep good balancing. Replace damaged or illegible labels.*
- d) *Before use, check the supply cable and the extension cable to detect signs of damage or*

*ageing. If the cable is damaged in use disconnect it from the electricity mains immediately. **DO NOT TOUCH THE CABLE BEFORE YOU HAVE DISCONNECTED IT FROM THE ELECTRICITY MAINS.***

Do not use the machine if the cable is damaged or worn.

3 Operation

- a) *Only use the machine in daylight or under good artificial light.*
- b) *Avoid operating the machine on wet grass.*
- c) *Always keep a good foothold on slopes.*
- d) *Walk, do not run.*
- e) *Cut across slopes, never up or down.*
- f) *Take great care when changing direction on slopes.*
- g) *Do not cut excessively steep slopes.*
- h) *Use the machine with great care going backwards or pulling it towards you.*
- i) *Stop the cutters if the machine must be tilted to be transported through grassless zones and when it must be transported to, or back from, the place where it is used.*
- j) *Never use the machine with defective guards or without the safety devices in place, for example deflectors and/or grass boxes.*

k) Take precautions when starting the motor by following the instructions and with the feet well away from the cutter or cutters.

l) Never tilt the machine when starting the motor, unless it must be tilted for starting. In this case, never tilt it more than absolutely necessary and only tilt the part furthest from the operator.

m) Never start the machine when the operator is facing the ejection opening.

n) Never put the hands or feet close to or under the rotating parts. Never allow the ejection opening to become obstructed.

o) Do not transport the machine when the power supply is applied.

p 1) Stop the machine and remove the electric plug from its socket. Check that all moving parts have stopped completely.

p 2) Stop the machine, and remove the isolating device.

Check that all moving parts have stopped completely:

- before leaving the machine,
- before cleaning blockages or unblocking the trough,
- before inspecting, cleaning or repairing the machine,
- after hitting a foreign object.

Inspect the machine to detect any damage and make repairs before restarting and using it.

If the machine starts to vibrate abnormally (check immediately):

- inspect the machine to check whether it is damaged,

- repair or replace any damaged part,
- check that parts have not become loose and tighten them if necessary.

4 Maintenance and storage

a) Keep all the nuts, bolts and screws tight to as to be certain that the equipment is in good working order.

b) Check the collection box frequently for wear or deterioration.

c) Replace worn or damaged items so that the machine remains safe.

d) On multi-blade machines, take precautions, because rotation of one cutter can lead to the rotation of all the others.

e) Take care, when adjusting the machine, to avoid trapping fingers between moving blades and their fixed parts.

f) Always allow the machine to cool before storing it.

g) During routine maintenance of the cutter, take care, even if the power supply is cut off, as it could still be moving.

h) Replace worn or damaged items so that the machine remains safe. Only use spare parts and original accessories.

5 Recommendation

We recommend supplying the machine via an RCD [Residual Current Device] with breaking current less than or equal to 30 mA.

Remove the plug from the socket:

- *whenever you leave the machine,*
 - *before clearing a blockage,*
 - *before checking, cleaning or working on the machine,*
 - *after striking a foreign object.*
- Inspect the machine for damage and make repairs as necessary,*
- *if the machine starts to vibrate abnormally (check immediately).*

Power supply

- The voltage indicated on the rating plate must correspond to the voltage of the power source.*
 - We recommend that this equipment is only connected into a socket which is protected by a circuit-breaker that would be actuated by a 30 mA residual current.*
 - Only use or replace power supply cables for this unit which correspond to the types indicated by the manufacturer.*
- See the operating instructions for the order no. and types.*
- Never touch the mains plug with wet hands.*
 - Do not run over, crush or pull the power supply cable or extension lead, otherwise it may be damaged. Protect the cable from heat, oil and sharp edges.*



WARNING:
Packaging materials are not toys! Children must not play with plastic bags! Danger of suffocation!

- Never allow children or people unfamiliar with these instructions to use the machine.

Local regulations may restrict the age of the operator. When not in use store the machine out of reach of children.

- This tool is not intended for use by persons (including children) with reduced physical, sensory or mental capabilities, or lack of experience and knowledge, unless they have been given supervision or instruction concerning use of the appliance by a person responsible for their safety.

It should supervise children to ensure they do not play with the device.

- The extension lead must have a cross section in accordance with the operating instructions and be protected against splashed water. The connection must not be in water.

Always wear gardening gloves when handling or working near the sharp blades.

ELECTRICAL SAFETY

	Always check that the power supply corresponds to the voltage on the rating plate.
---	---

Warning! Switch off, remove plug from mains before adjusting, cleaning or if cable is cut, damaged or entangled.

The blades continue to rotate for a few seconds after the machine is switched off.

Caution – do not touch the rotating blade.

Your machine is double insulated for safety and requires no earth connection. The operating voltage is 230 V AC, 50 Hz (for non-EU countries 220 V, 240 V as applicable). Only use approved extension cables. Contact your ELEM GARDEN TECHNIC Service Centre for details : sav@eco-repa.com Extension cords/leads should only be used if they comply with H05VV-F, H05RN-F types or IEC type design (60227 IEC 53, 60245 IEC 57).

If you want to use an extension cable when operating your product, only the following cable dimensions should be used:

- 1.0 mm²: max. length 40 m
- 1.5 mm²: max. length 60 m
- 2.5 mm²: max. length 100 m

Note: If an extension cable is used it must be earthed and connected through the plug to the earth cable of your supply

network in accordance with prescribed safety regulations. If in doubt contact a qualified electrician or the nearest ELEM GARDEN TECHNIC Service Centre / sav@eco-repa.com

WARNING! Inadequate extension cables can be dangerous. Extension cable, plug and socket must be of watertight construction and intended for outdoor use.

Cable connections should be kept dry and off the ground.

It is recommended for increased electrical safety to use a Residual Current Device (RCD) with a tripping current of not more than 30 mA. Always check your RCD every time you use it.

The connection lead must be inspected for signs of damage at regular intervals and may only be used if in perfect condition.

If the supply cord is damaged, it must be replaced by a ELEM GARDEN TECHNIC Service Centre / sav@eco-repa.com

	WARNING: Packaging materials are not toys! Children must not play with plastic bags! Danger of suffocation!
---	--

ELECTRICAL SAFETY

	Always check that the power supply corresponds to the voltage on the rating plate.
---	---

DESCRIPTION

This product is intended for domestic lawn mowing. It is not designed for commercial use.

- 1 Switch lever
- 2 Safety button
- 3 Handle top
- 4 Cable restraint
- 5 Mains plug
- 6 Grassbox
- 7 Deflector guard
- 8 Handle bottom
- 9 Ventilation slots
- 10 Wheels
- 11 Grass comb
- 12 Height of cut lever
- 13 Locking lever

ASSEMBLY « Fig A, B, C, D, E & F »

The lawn mower is delivered unassembled. The complete push bar must be assembled before using the lawn mower. Follow the operating instructions step-by-step and use the pictures provided as a visual guide to easily assemble the machine.

> Preparation

- § Put the cable hook on upper handle.
- § Connect upper and lower handles with supplied screws and knobs.
- § Insert the handles into the mower body.
- § Fix the cable holders.
- § Grasse collection box assembly. Assemble two halves and fix them together.
- § Lift the flap and place the grass box over the lugs.

SETTING THE CUTTING HEIGHTS

« Fig G »

	Stop, release switch lever and wait until the motor stops before adjusting height. The blades continue to rotate after the machine is switched off, a rotating blade can cause injury.
---	---

Before you begin to mow, check to ensure that the blade is not blunt and that none of the fasteners are damaged. To prevent any imbalance, replace blunt and/or damaged blades. To carry out this check, first switch off the motor and pull out the power plug.

	Caution do not touch rotating blades.
---	--

For the first cutting of the season, a high cutting adjustment should be selected.

The lawnmower can be set to 5 cutting heights between 20 mm and 75 mm according to the model.

GTDE1434I : 20/30/38/48/60 mm

GTDE1638I : 28/38/46/56/68 mm

GTDE1842I : 25/35/45/55/75 mm

For this purpose, press the height of cut lever inwards then lift or push down the mower until required height is selected.

OPERATION « Fig F »

> Connect to power supply.

Before you connect the equipment to the mains supply make sure that the data on the rating plate are identical to the mains data.

Connect the plug to an extension cable. It is imperative to secure the extension cable with the cable grip.

> Starting « Fig F »

Press and hold safety button (1) (then squeeze the switch lever (2) towards the handle). Release the safety button.

> Stopping

Release the switch lever.

	ATTENTION : After switching off, the cutting blade will go on turning for a few seconds, make sure the blade has come to a complete standstill.
---	---

	CAUTION: Do not rapidly switch off and on.
---	--

> Safety button

Important! To prevent the machine switching on accidentally, the lawn mower is equipped with a safety lock-off which must be pressed before the switching bar can be activated. The lawn mower switches itself off when the switch is released.

Repeat this process several times so that you are sure that the machine functions properly.

Before you perform any repair or maintenance work on the machine, ensure that the blade is not rotating and that the power supply is disconnected.

	Important! Never open the discharge flap if the grass bag is being emptied and the motor is still running. The rotating blade can cause serious injuries.
---	---

Always secure the discharge flap and grass bag carefully. Always switch off the motor before you remove these items.

The safety distance between the blade casing and the user provided by the guide struts must be maintained at all times.

> Information on correct mowing

We recommend that you mow in overlapping lines. Only mow with sharp, perfect blades so that the blades of grass do not fray, making the lawn turn yellow.

The cutting height should be between 4 and 6 cm and the growth before the next cut should be between 4 and 5 cm. If the lawn grows longer than this on occasion, do not make the mistake of cutting to normal length straight away since this will damage the lawn.

Never cut the grass by more than half its height. Keep the underside of the mower casing clean and remove all grass deposits from it. Deposits make it more difficult to start the mower and also adversely affect the mowing quality and the grass discharge. On slopes mow across the slope (not in up or down direction). You can counteract the tendency of the mower to slide down the slope by setting it at an angle upwards.

that you do not remove more than 4 cm of grass length in any one pass.

Switch off the motor before you carry out any inspections of the blade. Remember that the blade will continue to turn for a few seconds after the motor has been switched off. Never attempt to stop the blade.

Check regularly that the blade is correctly secured, in good condition and well ground. If not, grind or replace the blade. If the moving blade strikes an object, stop the mower and wait until the blade has come to a complete standstill. Then check the condition of the blade and the blade holder. If they are damaged, they must be replaced.

Place the mains lead in loops on the ground in front of the socket. Mow away from the socket and cable and ensure that the mains lead is always on the section of lawn that you have already mowed so that you do not run over the mains lead with the mower. As soon as you see mown grass on the lawn whilst you are mowing, the grass bag will need emptying.

MULCHING MOWER « Fig J »

When mulching, the grass is cut in one working step, then finely chopped and returned to the grass strip as natural fertilizer.

Hints for mulch-mowing:

- Regular cut-back by max. 2 cm from 6 cm to 4 cm grass height.
- Use a sharp cutting knife
- Do not mow wet grass.
- Set max. Motor speed.
- Only move the working pace.
- Regularly clean mulching wedge, housing inner side and mowing blade

	WARNING Only with a stopped motor and standstill cutter.
---	--

1. Raise the rear cover and remove the grass catcher.
2. Push the mulching wedge into the deck. Lock the mulching wedge with the button into the opening on the deck. (Fig. J n°11)
3. Lower the rear cover again.

SAFETY PRECAUTIONS

§ Always operate with the deflector or grass catcher in the correct position.

§ Always stop the motor before removing the grass catcher or adjusting the height of cutting position.

§ Before mowing, remove all foreign objects from the lawn which may be thrown by the machine. While mowing, stay alert for any foreign objects which may have been missed.

§ Never lift the rear of the mower while starting the motor or during normal operation.

§ Always ensure that the ventilation openings are kept clear of debris.

§ Never place your hands or feet underneath the underpan or into the rear discharge chute while the motor is running.

CLEANING AND MAINTENANCE

	Attention! Before performing any work on the equipment, pull out the power plug.
---	---

> *Cleaning*

§ Keep all safety devices, air vents and the motor housing free of dirt and dust as far as possible. Wipe the equipment with a clean cloth or blow it with compressed air at low pressure.

§ We recommend that you clean the device immediately each time you have finished using it.

§ Clean the equipment regularly with a moist cloth and some soft soap. Do not use cleaning agents or solvents; these could attack the plastic parts of the equipment. Ensure that no water can seep into the device.

	Never use solvents such as petrol, alcohol, ammonia water, etc. These solvents may damage the plastic parts.
---	---

> *Blade maintenance*

§ Regularly remove grass and dirt from the blade.
 § At the beginning of the gardening season, carefully examine the condition of the blade.
 § If the blade is very blunt, sharpen or replace the blade.
 § If the blade is damaged or worn, fit a new blade.

	Warning! Observe the following precautions:
---	--

§ Disconnect the mower from the mains and wait until the blade has stopped rotating before proceeding.

§ Be careful not to cut yourself. Use heavy-duty gloves or a cloth to grip the blade.

§ Only use the specified replacement blade.

§ Do not remove the impeller (A) for any reason.

> *Replacing the blade « Fig H »*

For safety reasons, we recommend having the blade replaced by an authorized professional.

	Important: Wear work gloves!
---	-------------------------------------

Replacement blade, as this will ensure top performance and safety under all conditions. Carry out the following steps to change the blade:

- § Turn the mower onto its side.
- § Grip the blade (C) with one hand.
- § Use the spanner supplied to loosen and remove the blade nut (B).
- § Replace the blade
- § Securely tighten the blade nut.

TECHNICAL DATA

GTDE1434I

Rated Voltage	220-240V
Rated Frequency	50Hz
Rated Power	1400W
Rotation speed	2850 min-1
Cutting width	34 cm
Blade	ref JA1121
Protection class	Class II
Int. protection degree	IPX4
Collect box / bag	35L
Cutting heights	20/30/38/48/60 mm
Induction motor	YES
Weight	15 Kg

Noise emission values measured according to relevant standard :

Acoustic pressure level LpA	76.3 dB(A)	K = 3dB(A)
Acoustic power level LwA	96 dB(A)	K = 3dB(A)

Weighted root mean square acceleration according to relevant standard. : 4.29 m/s² K = 1.5 m/s²

GTDE1638I

Rated Voltage	220-240V
Rated Frequency	50Hz
Rated Power	1600W
Rotation speed	2850 min-1
Cutting width	38 cm
Blade	ref JA1151
Protection class	Class II
Int. protection degree	IPX4
Collect box / bag	40L
Cutting heights	28/38/46/56/68 mm
Induction motor	YES

Weight 17.60 Kg

Noise emission values measured according to relevant standard :

Acoustic pressure level LpA	
83.6 dB(A)	K = 3dB(A)
Acoustic power level LwA	
96 dB(A)	K = 3dB(A)

Weighted root mean square acceleration according to relevant standard. : 5.7 m/s² K = 1.5 m/s²

GTDE1842I

Rated Voltage	230-240V
Rated Frequency	50Hz
Rated Power	1800W
Rotation speed	2850 min-1
Cutting width	42 cm
Blade	ref JA1171
Protection class	Class II
Int. protection degree	IPX4
Collect box / bag	50L
Cutting heights	25/35/45/55/75 mm
Induction motor	YES

Weight 22.3 Kg

Noise emission values measured according to relevant standard :

Acoustic pressure level LpA	
78.9 dB(A)	K = 3dB(A)
Acoustic power level LwA	
96 dB(A)	K = 3dB(A)

Weighted root mean square acceleration according to relevant standard. : 2.028 m/s² K = 1.5 m/s²

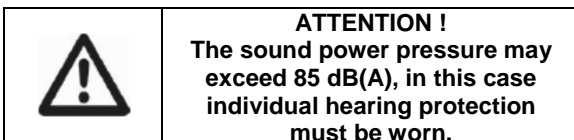

The declared vibration total value has been measured in accordance with a standard test method and may be used for comparing one tool with another that the declared vibration total value may also be used in a preliminary assessment of exposure.



A warning that the vibration emission during actual use of the power tool can differ from the declared total value depending on the ways in which the tool is used and of the need to identify safety measures to protect the operator that are based on an estimation of exposure in the actual conditions of use (taking account of all parts of the operating cycle such as the times when the tool is switched off and when it is running idle in addition to the trigger time).

SERVICE DEPARTMENT

_ Damaged switches must be replaced by our after-sales service department.

_ **If replacing the power cord is necessary, it should be done by the manufacturer or his agent to avoid a hazard.**

AFTER-SALES SERVICE AND APPLICATION SERVICE

Our after-sales service responds to your questions concerning maintenance and repair of your product as well as spare parts. Exploded views and information on spare parts can also be found under: www.eco-repa.com

GARDEO application service team will gladly answer questions concerning our products and their accessories : sav@eco-repa.com

STORAGE

Always clean your mower before storage. Store your mower in a clean, dry environment.

To avoid mould on remaining contents, make sure the grass collect bag is empty and dry.

You can fold the handle to save space, loosen the 2 clamps on each side of the handle and bend the upper handle part towards the front of the machine.

> Hibernation

Have your blade sharpened after the mowing season, so your machine is ready for the new season.

GUARANTEE

Refer to the enclosed guarantee conditions for the terms and conditions of guarantee.

ENVIRONMENT



Should your machine need replacement after extended use, do not put it in the domestic waste but dispose of it in an environmentally safe way.

You can request the instruction manual in PDF format by email: info@eco-repa.com

Made in China

2014

GTDE1434I

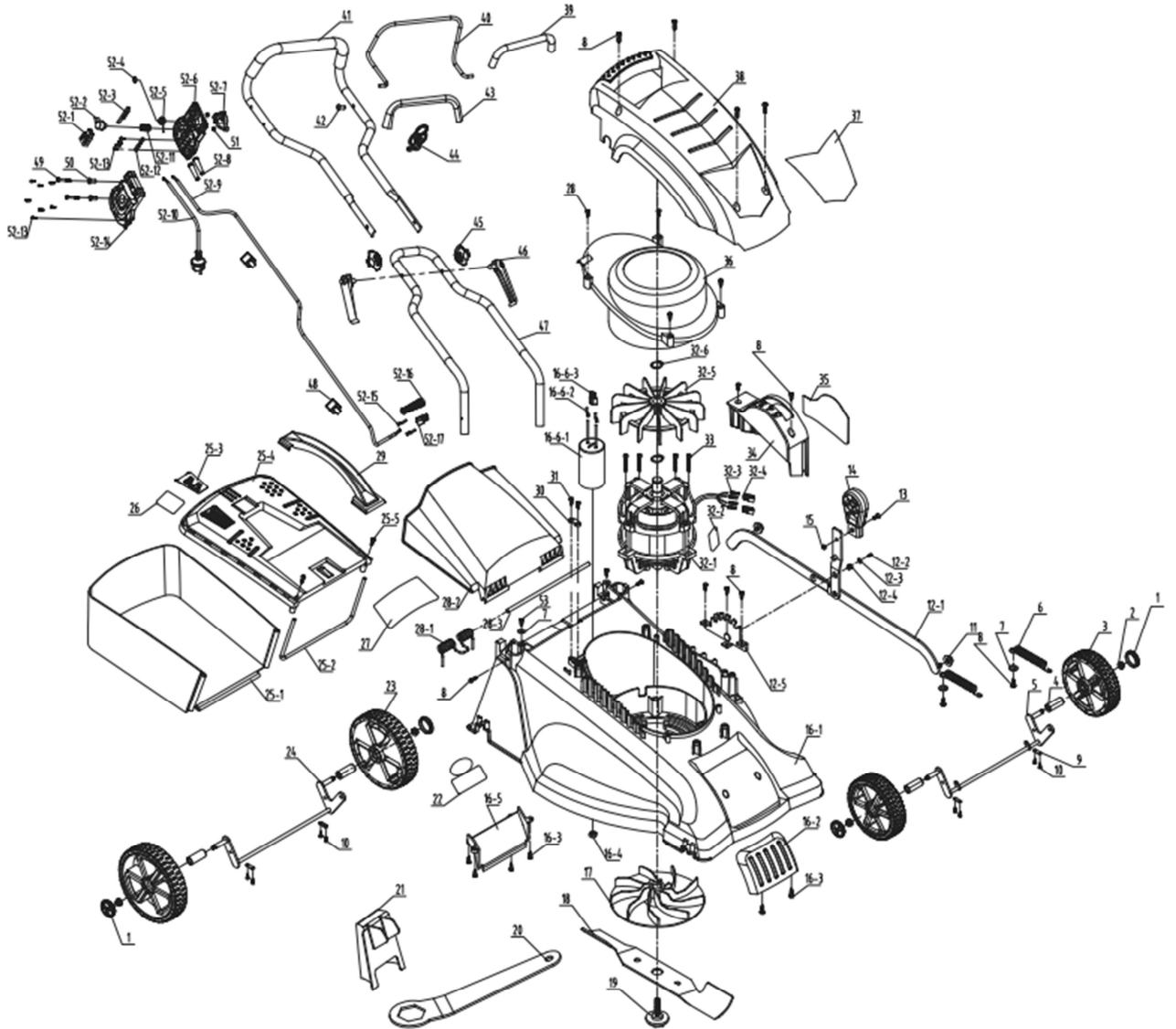

GTDE1638I

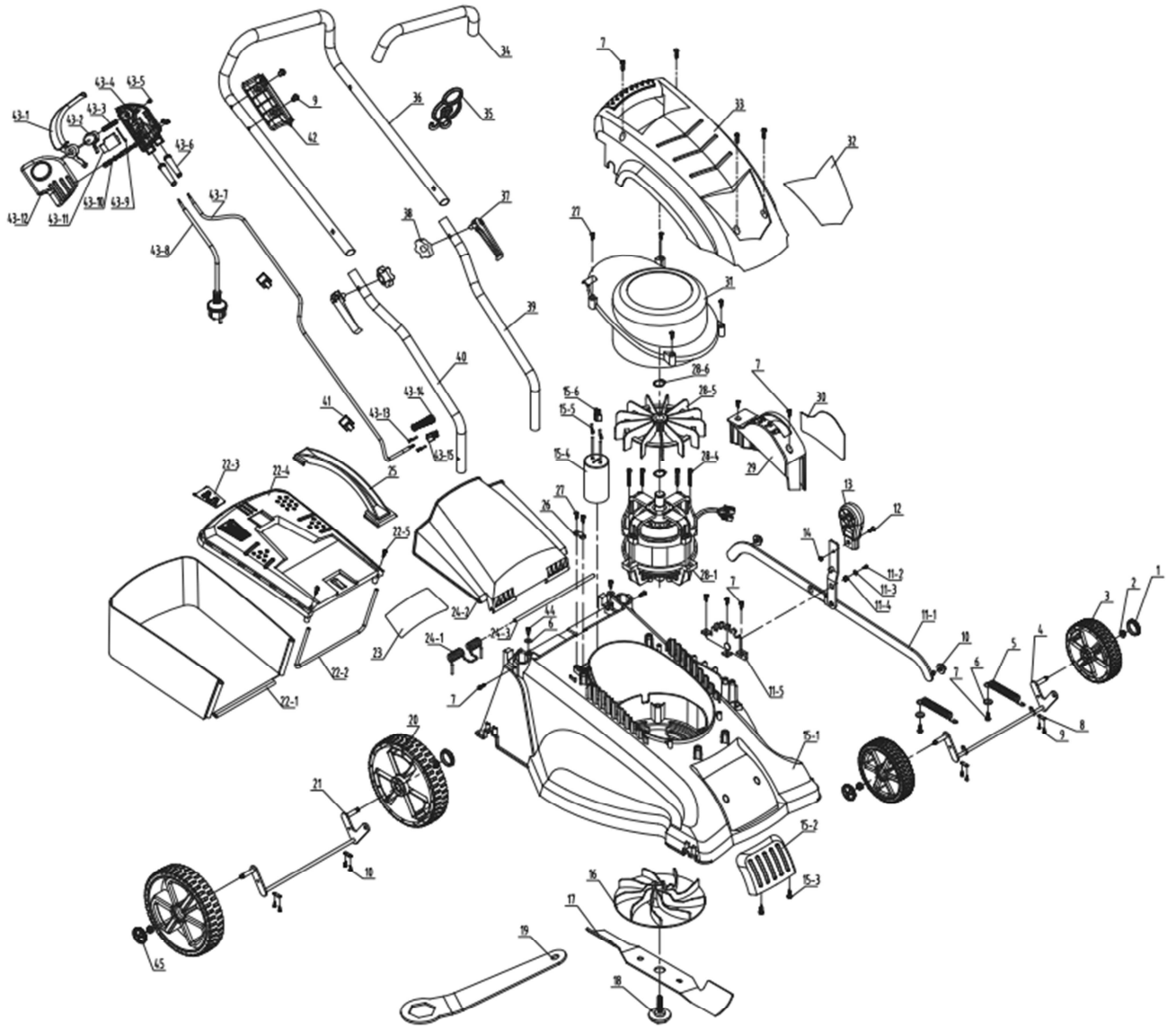

GTDE1842I

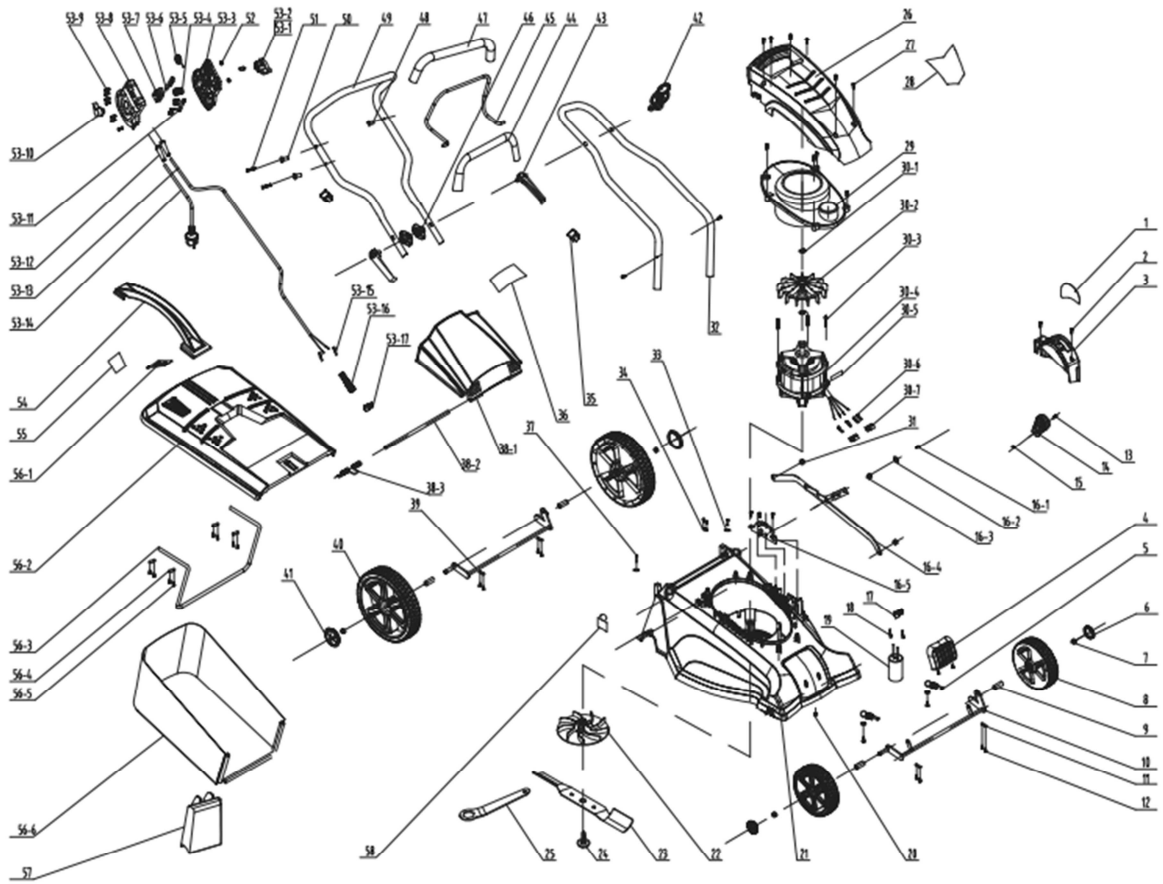



FR

Déclaration de conformité



Nous « **GARDEO** » certifions par la présente que la machine spécifiée ci-après répond de par sa conception et son type de construction ainsi que de par la version que nous avons mise sur le marché aux prescriptions fondamentales stipulées en matière de sécurité et d'hygiène par les directives européennes en vigueur.
Toute modification apportée à la machine sans notre accord rend cette déclaration invalide.

Produit: TONDEUSE ELECTRIQUE
Type: GTDE1434I

Directives européennes en vigueur :
2006/42/CEE – 2004/108/CEE – 2006/95/CEE –
2011/65/CEE – 2005/88/CEE

Normes harmonisées appliquées :
EN 62233:2008
EN 60335-2-77:2010
EN 60335-1 : 2013
EN 55014-1 : 2006 + A1 : 2009 + A2 : 2011
EN 55014-2 : 1997 + A1 : 2001 + A2 : 2008
EN 61000-3-2 : 2006 + A1 : 2009 + A2 : 2009
EN 61000-3-3:2008

GARDEO ,
81 rue de Gozée 6110 Montigny-le-Tilleul Belgique

Belgique , Novembre 2014



Mr Joostens Pierre
Président-Directeur Généra

GARDEO
rue de Gozée 81,
6110 Montigny-le-Tilleul, Belgique
Tél : 0032 (0) 71 29 70 70
Fax : 0032 (0) 71 29 70 86
Dossier technique auprès de : info@eco-repa.com

Caractéristiques techniques

Produit: TONDEUSE ELECTRIQUE
Type: GTDE1434I

Tension du réseau V 220-240
Fréquence du réseau Hz 50
Puissance W 1400
Poids kg 15

Valeurs des émissions sonores mesurées selon la norme applicable standard :
Pression acoustique LpA 76.3 dB(A) K = 3 dB(A) Puissance acoustique LwA 96 dB(A) K = 3 dB(A)

Valeur quadratique moyenne pondérée de l'accélération selon la norme applicable :
4.29 m/s² K = 1.5 m/s²

SN : 2014.11 :001~510
17.10.10793
Date d'arrivée: 15/01/2015
Année de production : 2014

FR

Déclaration de conformité



Nous « **GARDEO** » certifions par la présente que la machine spécifiée ci-après répond de par sa conception et son type de construction ainsi que de par la version que nous avons mise sur le marché aux prescriptions fondamentales stipulées en matière de sécurité et d'hygiène par les directives européennes en vigueur.
Toute modification apportée à la machine sans notre accord rend cette déclaration invalide.

Produit: TONDEUSE ELECTRIQUE
Type: GTDE1638I

Directives européennes en vigueur :
2006/42/CEE – 2004/108/CEE – 2006/95/CEE –
2011/65/CEE – 2005/88/CEE

Normes harmonisées appliquées :
EN 62233:2008
EN 60335-2-77:2010
EN 60335-1 : 2013
EN 55014-1 : 2006 + A1 : 2009 + A2 : 2011
EN 55014-2 : 1997 + A1 : 2001 + A2 : 2008
EN 61000-3-2 : 2006 + A1 : 2009 + A2 : 2009
EN 61000-3-3:2008

GARDEO ,
81 rue de Gozée 6110 Montigny-le-Tilleul Belgique

Belgique , Novembre 2014

Mr Joostens Pierre
Président-Directeur Généra

GARDEO
rue de Gozée 81,
6110 Montigny-le-Tilleul, Belgique
Tél : 0032 (0) 71 29 70 70
Fax : 0032 (0) 71 29 70 86
Dossier technique auprès de : info@eco-repa.com

Caractéristiques techniques

Produit: TONDEUSE ELECTRIQUE
Type: GTDE1638I

Tension du réseau V 220-240
Fréquence du réseau Hz 50
Puissance W 1600
Poids kg 17.60

Valeurs des émissions sonores mesurées selon la norme applicable standard :
Pression acoustique LpA 83.6 dB(A) K = 3 dB(A) Puissance acoustique LwA 96 dB(A) K = 3dB(A)

Valeur quadratique moyenne pondérée de l'accélération selon la norme applicable :
5.7 m/s² K = 1.5 m/s²

Déclaration de conformité



Nous « **GARDEO** » certifions par la présente que la machine spécifiée ci-après répond de par sa conception et son type de construction ainsi que de par la version que nous avons mise sur le marché aux prescriptions fondamentales stipulées en matière de sécurité et d'hygiène par les directives européennes en vigueur.
Toute modification apportée à la machine sans notre accord rend cette déclaration invalide.

Produit: TONDEUSE ELECTRIQUE
Type: GTDE1842I

Directives européennes en vigueur :
2006/42/CEE – 2004/108/CEE – 2006/95/CEE –
2011/65/CEE – 2005/88/CEE

Normes harmonisées appliquées :
EN 62233:2008
EN 60335-2-77:2010
EN 60335-1 : 2013
EN 55014-1 : 2006 + A1 : 2009 + A2 : 2011
EN 55014-2 : 1997 + A1 : 2001 + A2 : 2008
EN 61000-3-2 : 2006 + A1 : 2009 + A2 : 2009
EN 61000-3-3:2008

GARDEO ,
81 rue de Gozée 6110 Montigny-le-Tilleul Belgique

Belgique , Novembre 2014

Mr Joostens Pierre
Président-Directeur Généra

GARDEO
rue de Gozée 81,
6110 Montigny-le-Tilleul, Belgique
Tél : 0032 (0) 71 29 70 70
Fax : 0032 (0) 71 29 70 86

Dossier technique auprès de : info@eco-repa.com

Caractéristiques techniques

Produit: TONDEUSE ELECTRIQUE
Type: GTDE1842I

Tension du réseau V 230-240
Fréquence du réseau Hz 50
Puissance W 1600
Poids kg 22.3

Valeurs des émissions sonores mesurées selon la norme applicable standard :
Pression acoustique LpA 78.9 dB(A) K = 3 dB(A) Puissance acoustique LwA 96 dB(A) K = 3 dB(A)

Valeur quadratique moyenne pondérée de l'accélération selon la norme applicable :
2.028 m/s² K = 1.5 m/s²



NL

EG-verklaring van overeenstemming



Hierbij « **GARDEO** » verklaren wij dat de hierna vermelde machine door haar ontwerp en bouwwijze en in de door ons in de handel gebrachte uitvoering voldoet aan de betreffende fundamentele veiligheids- en gezondheidseisen, zoals vermeld in de desbetreffende EG-richtlijnen. Deze verklaring verliest haar geldigheid wanneer zonder overleg met ons veranderingen aan de machine worden aangebracht.

Product: GRASMAAIER
Type : GTDE1434I

Van toepassing zijnde EG-richtlijnen
2006/42/CEE – 2004/108/CEE – 2006/95/CEE –
2011/65/CEE – 2005/88/CEE

Toegepaste geharmoniseerde normen
EN 62233:2008
EN 60335-2-77:2010
EN 60335-1 : 2013
EN 55014-1 : 2006 + A1 : 2009 + A2 : 2011
EN 55014-2 : 1997 + A1 : 2001 + A2 : 2008
EN 61000-3-2 : 2006 + A1 : 2009 + A2 : 2009
EN 61000-3-3:2008

GARDEO
81 rue de Gozée 6110 Montigny-le-Tilleul Belgique

België, November 2014

Mr Joostens Pierre
Directeur

GARDEO
rue de Gozée 81,
6110 Montigny-le-Tilleul, Belgique
Tél : 0032 (0) 71 29 70 70
Fax : 0032 (0) 71 29 70 86
Technisch dossier bij: info@eco-repa.com

Technische Daten

Product: GRASMAAIER
Type : GTDE1434I

Netspanning V 220-240
Neffrequentie Hz 50
Vermogen W 1400
Gewicht kg 15

Niveau van de geluidsdruk op de werkplek :
Lpa (Geluidsdrukniveau) 76.3 dB(A) K = 3 dB(A)
Lwa (Geluidsprestatieniveau) 96 dB(A) K = 3 dB(A)

Gewogen kwadratische gemiddelde waarde de van toepassing zijnde standaard :
4.29 m/s² K = 1.5 m/s²

SN : 2014.11 :001~510
17.10.10793
Aankomstdatum: 15/01/2015
Productiejaar: 2014

NL

EG-verklaring van overeenstemming



Hierbij « **GARDEO** » verklaren wij dat de hierna vermelde machine door haar ontwerp en bouwwijze en in de door ons in de handel gebrachte uitvoering voldoet aan de betreffende fundamentele veiligheids- en gezondheidseisen, zoals vermeld in de desbetreffende EG-richtlijnen. Deze verklaring verliest haar geldigheid wanneer zonder overleg met ons veranderingen aan de machine worden aangebracht.

Product: GRASMAAIER
Type : GTDE1638I

Van toepassing zijnde EG-richtlijnen
2006/42/CEE – 2004/108/CEE – 2006/95/CEE –
2011/65/CEE – 2005/88/CEE

Toegepaste geharmoniseerde normen
EN 62233:2008
EN 60335-2-77:2010
EN 60335-1 : 2013
EN 55014-1 : 2006 + A1 : 2009 + A2 : 2011
EN 55014-2 : 1997 + A1 : 2001 + A2 : 2008
EN 61000-3-2 : 2006 + A1 : 2009 + A2 : 2009
EN 61000-3-3:2008

GARDEO
81 rue de Gozée 6110 Montigny-le-Tilleul Belgique

België, November 2014

Mr Joostens Pierre
Directeur

GARDEO
rue de Gozée 81,
6110 Montigny-le-Tilleul, Belgique
Tél : 0032 (0) 71 29 70 70
Fax : 0032 (0) 71 29 70 86
Technisch dossier bij: info@eco-repa.com

Technische Daten

Product: GRASMAAIER
Type : GTDE1638I

Netspanning V 220-240
Netfrequentie Hz 50
Vermogen W 1600
Gewicht kg 17.60

Niveau van de geluidsdruk op de werkplek :
L_{pa} (Geluidsdrukniveau) 83.6 dB(A) K = 3 dB(A)
L_{wa} (Geluidsprestatieniveau) 96 dB(A) K = 3 dB(A)

Gewogen kwadratische gemiddelde waarde de van toepassing zijnde standaard :
5.7 m/s² K = 1.5 m/s²



NL

EG-verklaring van overeenstemming



Hierbij « **GARDEO** » verklaren wij dat de hierna vermelde machine door haar ontwerp en bouwwijze en in de door ons in de handel gebrachte uitvoering voldoet aan de betreffende fundamentele veiligheids- en gezondheidseisen, zoals vermeld in de desbetreffende EG-richtlijnen. Deze verklaring verliest haar geldigheid wanneer zonder overleg met ons veranderingen aan de machine worden aangebracht.

Product: GRASMAAIER
Type : GTDE1842I

Van toepassing zijnde EG-richtlijnen
2006/42/CEE – 2004/108/CEE – 2006/95/CEE –
2011/65/CEE – 2005/88/CEE

Toegepaste geharmoniseerde normen
EN 62233:2008
EN 60335-2-77:2010
EN 60335-1 : 2013
EN 55014-1 : 2006 + A1 : 2009 + A2 : 2011
EN 55014-2 : 1997 + A1 : 2001 + A2 : 2008
EN 61000-3-2 : 2006 + A1 : 2009 + A2 : 2009
EN 61000-3-3:2008

GARDEO
81 rue de Gozée 6110 Montigny-le-Tilleul Belgique

België, November 2014

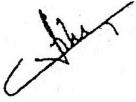
Mr Joostens Pierre
 Directeur

GARDEO
rue de Gozée 81,
6110 Montigny-le-Tilleul, Belgique
Tél : 0032 (0) 71 29 70 70
Fax : 0032 (0) 71 29 70 86
Technisch dossier bij: info@eco-repa.com

Technische Daten

Product: GRASMAAIER
Type : GTDE1842I

Netspanning V 230-240
Netfrequentie Hz 50
Vermogen W 1800
Gewicht kg 22.3

Niveau van de geluidsdruk op de werkplek :
Lpa (Geluidsdrukniveau) 78.9 dB(A) K = 3 dB(A)
Lwa (Geluidsprestatieniveau) 96 dB(A) K = 3 dB(A)

Gewogen kwadratische gemiddelde waarde de van toepassing zijnde standaard :
2.028 m/s² K = 1.5 m/s²

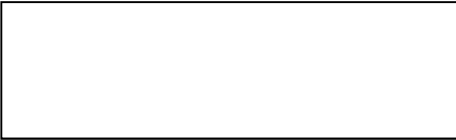

GB

Declaration of Conformity



We “**GARDEO**” hereby declare that the machine described below complies
with the relevant basic safety
and health requirements of the EU Directives, both in its basic design and construction as well
as in the version put into circulation by us. This declaration shall cease to be valid if the machine
is modified without our prior approval.

Product: LAWNMOWER
Type: GTDE1434I

Relevant EU Directives
2006/42/CEE – 2004/108/CEE – 2006/95/CEE –
2011/65/CEE – 2005/88/CEE

Applied harmonized standards
EN 62233:2008
EN 60335-2-77:2010
EN 60335-1 : 2013
EN 55014-1 : 2006 + A1 : 2009 + A2 : 2011
EN 55014-2 : 1997 + A1 : 2001 + A2 : 2008
EN 61000-3-2 : 2006 + A1 : 2009 + A2 : 2009
EN 61000-3-3:2008

<p>GARDEO 81 rue de Gozée 6110 Montigny-le-Tilleul Belgique</p> <p style="text-align: right;"><i>Belgium, November 2014</i></p> <div style="text-align: right;">  Mr Joostens Pierre Director </div> <p style="text-align: right;">GARDEO rue de Gozée 81, 6110 Montigny-le-Tilleul, Belgique Tél : 0032 (0) 71 29 70 70 Fax : 0032 (0) 71 29 70 86 Technical file at: info@eco-repa.com</p>

Technical Data

Product: LAWNMOWER
Type: GTDE1434I

Mains voltage V 220-240
Mains frequency Hz 50
Power input W 1400
Weight (kg) 14.60

Noise emission values measured according to relevant standard.

Acoustic pressure level LpA	76.3 dB(A)	K = 3 dB(A)
Acoustic power level LwA	96 dB(A)	K = 3 dB(A)

Weighted root mean square acceleration according to relevant standard. :

4.29 m/s ²	K = 1.5 m/s ²
-----------------------	--------------------------

SN : 2014.11 :001~510
17.10.10793
Arrival date: 15/01/2015
Production year : 2014

GB

Declaration of Conformity



We "GARDEO" hereby declare that the machine described below complies with the relevant basic safety and health requirements of the EU Directives, both in its basic design and construction as well as in the version put into circulation by us. This declaration shall cease to be valid if the machine is modified without our prior approval.

Product: LAWNMOWER
Type: GTDE1638I

Relevant EU Directives
2006/42/CEE – 2004/108/CEE – 2006/95/CEE –
2011/65/CEE – 2005/88/CEE

Applied harmonized standards
EN 62233:2008
EN 60335-2-77:2010
EN 60335-1 : 2013
EN 55014-1 : 2006 + A1 : 2009 + A2 : 2011
EN 55014-2 : 1997 + A1 : 2001 + A2 : 2008
EN 61000-3-2 : 2006 + A1 : 2009 + A2 : 2009
EN 61000-3-3:2008

GARDEO
81 rue de Gozée 6110 Montigny-le-Tilleul Belgique

Belgium, November 2014

Mr Joostens Pierre
Director

GARDEO
rue de Gozée 81,
6110 Montigny-le-Tilleul, Belgique
Tél : 0032 (0) 71 29 70 70
Fax : 0032 (0) 71 29 70 86
Technical file at: info@eco-repa.com

Technical Data

Product: LAWNMOWER
Type: GTDE1638I

Mains voltage V 220-240
Mains frequency Hz 50
Power input W 1400
Weight (kg) 17.60

Noise emission values measured according to relevant standard.
Acoustic pressure level LpA 83.6 dB(A) K = 3 dB(A)
Acoustic power level LwA 96 dB(A) K = 3 dB(A)

Weighted root mean square acceleration according to relevant standard. :
5.7 m/s² K = 1.5 m/s²

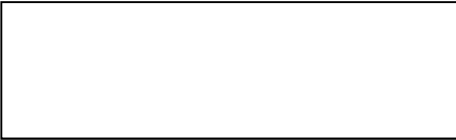

Declaration of Conformity



We “**GARDEO**” hereby declare that the machine described below complies
with the relevant basic safety
and health requirements of the EU Directives, both in its basic design and construction as well
as in the version put into circulation by us. This declaration shall cease to be valid if the machine
is modified without our prior approval.

Product: LAWNMOWER
Type: GTDE1842I

Relevant EU Directives
2006/42/CEE – 2004/108/CEE – 2006/95/CEE –
2011/65/CEE – 2005/88/CEE

Applied harmonized standards
EN 62233:2008
EN 60335-2-77:2010
EN 60335-1 : 2013
EN 55014-1 : 2006 + A1 : 2009 + A2 : 2011
EN 55014-2 : 1997 + A1 : 2001 + A2 : 2008
EN 61000-3-2 : 2006 + A1 : 2009 + A2 : 2009
EN 61000-3-3:2008

<p>GARDEO 81 rue de Gozée 6110 Montigny-le-Tilleul Belgique</p> <p style="text-align: right;"><i>Belgium, November 2014</i></p> <div style="text-align: right;">  Mr Joostens Pierre Director </div> <p style="text-align: right;">GARDEO rue de Gozée 81, 6110 Montigny-le-Tilleul, Belgique Tél : 0032 (0) 71 29 70 70 Fax : 0032 (0) 71 29 70 86 Technical file at: info@eco-repa.com</p>

Technical Data

Product: LAWNMOWER
Type: GTDE1842I

Mains voltage V 230-240
Mains frequency Hz 50
Power input W 1800
Weight (kg) 22.3

Noise emission values measured according to relevant standard.

Acoustic pressure level LpA	78.9 dB(A)	K = 3 dB(A)
Acoustic power level LwA	96 dB(A)	K = 3 dB(A)

Weighted root mean square acceleration according to relevant standard. :

2.028 m/s ²	K = 1.5 m/s ²
------------------------	--------------------------

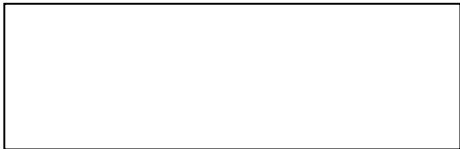

DE

EG-Konformitätserklärung



Hiermit erklären wir « **GARDEO** », dass die nachfolgend bezeichnete Maschine aufgrund ihrer Konzipierung und Bauart sowie in der von uns in Verkehr gebrachten Ausführung den einschlägigen grundlegenden Sicherheits- und Gesundheitsanforderungen der EG-Richtlinien entspricht. Bei einer nicht mit uns abgestimmten Änderung der Maschine verliert diese Erklärung ihre Gültigkeit.

Produkt : ELEKTRISCHER RASENMÄHER
Typ : GTDE1434I

Einschlägige EG-Richtlinien
2006/42/CEE – 2004/108/CEE – 2006/95/CEE –
2011/65/CEE – 2005/88/CEE

Angewandte harmonisierte Normen :
EN 62233:2008
EN 60335-2-77:2010
EN 60335-1 : 2013
EN 55014-1 : 2006 + A1 : 2009 + A2 : 2011
EN 55014-2 : 1997 + A1 : 2001 + A2 : 2008
EN 61000-3-2 : 2006 + A1 : 2009 + A2 : 2009
EN 61000-3-3:2008

GARDEO
81 rue de Gozée 6110 Montigny-le-Tilleul Belgique

Belgien, November 2014

Mr Joostens Pierre
Direktor

GARDEO
rue de Gozée 81,
6110 Montigny-le-Tilleul, Belgique
Tél : 0032 (0) 71 29 70 70
Fax : 0032 (0) 71 29 70 86
Technische Unterlagen bei: info@eco-repa.com

Technische Daten

Produkt : ELEKTRISCHER RASENMÄHER
Typ : GTDE1434I

Netzspannung V 220-240
Netzfrequenz Hz 50
Leistungsaufnahme W 1400
Gewicht kg 15

Höhe des Schalldrucks 2000/14/EWG:
LpA (Schalldruck) 76.3 dB(A) K = 3 dB(A)
LWA (Schalleistung) 96 dB(A) K = 3 dB(A)

Hand-Arm-Vibration 4.29 m/s² K = 1.5 m/s²

SN : 2014.11 :001~510
17.10.10793
Ankunftsdatum: 15/01/2015
Fertigungsjahr: 2014

DE

EG-Konformitätserklärung



Hiermit erklären wir « **GARDEO** », dass die nachfolgend bezeichnete Maschine aufgrund ihrer Konzipierung und Bauart sowie in der von uns in Verkehr gebrachten Ausführung den einschlägigen grundlegenden Sicherheits- und Gesundheitsanforderungen der EG-Richtlinien entspricht. Bei einer nicht mit uns abgestimmten Änderung der Maschine verliert diese Erklärung ihre Gültigkeit.

Produkt : ELEKTRISCHER RASENMÄHER
Typ : GTDE1638I

Einschlägige EG-Richtlinien
2006/42/CEE – 2004/108/CEE – 2006/95/CEE –
2011/65/CEE – 2005/88/CEE

Angewandte harmonisierte Normen :
EN 62233:2008
EN 60335-2-77:2010
EN 60335-1 : 2013
EN 55014-1 : 2006 + A1 : 2009 + A2 : 2011
EN 55014-2 : 1997 + A1 : 2001 + A2 : 2008
EN 61000-3-2 : 2006 + A1 : 2009 + A2 : 2009
EN 61000-3-3:2008

GARDEO
81 rue de Gozée 6110 Montigny-le-Tilleul Belgique

Belgien, November 2014

Mr Joostens Pierre
Direktor

GARDEO
rue de Gozée 81,
6110 Montigny-le-Tilleul, Belgique
Tél : 0032 (0) 71 29 70 70
Fax : 0032 (0) 71 29 70 86
Technische Unterlagen bei: info@eco-repa.com

Technische Daten

Produkt : ELEKTRISCHER RASENMÄHER
Typ : GTDE1638I

Netzspannung V 220-240
Netzfrequenz Hz 50
Leistungsaufnahme W 1600
Gewicht kg 17.60

Höhe des Schalldrucks 2000/14/EWG:
LpA (Schalldruck) 83.6 dB(A) K = 3 dB(A)
LWA (Schalleistung) 96 dB(A) K = 3 dB(A)

Hand-Arm-Vibration 5.7 m/s² K = 1.5 m/s²



DE

EG-Konformitätserklärung



Hiermit erklären wir « **GARDEO** », dass die nachfolgend bezeichnete Maschine aufgrund ihrer Konzipierung und Bauart sowie in der von uns in Verkehr gebrachten Ausführung den einschlägigen grundlegenden Sicherheits- und Gesundheitsanforderungen der EG-Richtlinien entspricht. Bei einer nicht mit uns abgestimmten Änderung der Maschine verliert diese Erklärung ihre Gültigkeit.

**Produkt : ELEKTRISCHER RASENMÄHER
Typ : GTDE1842I**

Einschlägige EG-Richtlinien
2006/42/CEE – 2004/108/CEE – 2006/95/CEE –
2011/65/CEE – 2005/88/CEE

Angewandte harmonisierte Normen :
EN 62233:2008
EN 60335-2-77:2010
EN 60335-1 : 2013
EN 55014-1 : 2006 + A1 : 2009 + A2 : 2011
EN 55014-2 : 1997 + A1 : 2001 + A2 : 2008
EN 61000-3-2 : 2006 + A1 : 2009 + A2 : 2009
EN 61000-3-3:2008

<p>GARDEO 81 rue de Gozée 6110 Montigny-le-Tilleul Belgique</p> <p style="text-align: right;"><i>Belgien, November 2014</i></p> <div style="text-align: right;">  Mr Joostens Pierre Direktor </div> <p style="text-align: right;">GARDEO rue de Gozée 81, 6110 Montigny-le-Tilleul, Belgique Tél : 0032 (0) 71 29 70 70 Fax : 0032 (0) 71 29 70 86 Technische Unterlagen bei: info@eco-repa.com</p>
--

Technische Daten

**Produkt : ELEKTRISCHER RASENMÄHER
Typ : GTDE1842I**

Netzspannung V 230-240
Netzfrequenz Hz 50
Leistungsaufnahme W 1800
Gewicht kg 22.3

Höhe des Schalldrucks 2000/14/EWG:
LpA (Schalldruck) 78.9 dB(A) K = 3 dB(A)
LWA (Schalleistung) 96 dB(A) K = 3 dB(A)

Hand-Arm-Vibration 2.028 m/s² K = 1.5 m/s²



81, rue de Gozée
6110 Montigny-le-Tilleul
Belgique

Tél : 0032 71 29 70 70 Fax : 0032 71 29 70 86

Made in China

S.A.V
sav@eco-repa.com





Site S.A.V. D.N.V. Website
www.eco-repa.com

Your after sale partner



Service Parts separated

 32 / 71 / 29 . 70 . 83

 32 / 71 / 29 . 70 . 86

Fabriqu  en Chine - Vervaardigd in China - Made in China - Hergestellt in China - Fabricato in Cina
2014

Sous r serve de modifications / Technische wijzigingen voorbehouden / Subject to technical modifications
Con riserva di eventuali modifiche tecniche

Import  par : ge importeerd door : imported by : importato da : importado por : **ELEM**