

**GPDCBT43**

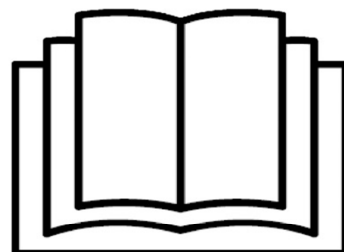

**FR COUPE BORDURE-DEBROUSAILLEUSE**

*TRADUCTION DES INSTRUCTIONS ORIGINALES*

**NL BOSMAAIER**

*VERTALING VAN DE ORIGINELE INSTRUCTIES*

**GB BRUSH CUTTERS**

*ORIGINAL INSTRUCTIONS*



S21 M05 Y2015



FR

---

**MANUEL D'UTILISATION**  
**COUPE BORDURE-DEBROUSAILLEUSE**  
**GPDCBT43**



S21 M05 Y2015



ATTENTION:

Lisez attentivement le manuel d'instructions avant d'utiliser la machine et conservez-le.

## CONSIGNES DE SÉCURITÉ

---

### Instructions générales

Pour une utilisation correcte, lisez ce mode d'emploi afin de vous familiariser avec le fonctionnement de l'outil multi-fonctions. Sans ces informations, vous risquez de vous mettre en danger ou de blesser d'autres personnes à cause d'une utilisation incorrecte.

Il est recommandé de prêter l'outil multi-fonctions uniquement à des personnes ayant déjà utilisé des outils multi-fonctions.

Transmettez-leur toujours ce mode d'emploi.

Les personnes utilisant l'outil pour la première fois doivent demander au revendeur de leur fournir des instructions de base afin de se familiariser avec le maniement d'une découpeuse thermique.

Les enfants et jeunes gens âgés de moins de 18 ans ne doivent pas utiliser l'outil multi-fonctions. Toutefois, les personnes âgées de plus de 16 ans peuvent utiliser l'appareil à des fins de formation uniquement sous la supervision d'un formateur qualifié.

Utilisez les outils multi-fonctions avec la plus grande prudence et vigilance.

Faites fonctionner l'outil multi-fonctions uniquement si vous êtes en bonne forme physique. Effectuez tout le travail avec calme et prudence. Vous êtes responsable des autres personnes.

N'utilisez jamais l'outil multi-fonctions après avoir consommé de l'alcool ou des médicaments, ou bien si vous vous sentez fatigué (e) ou malade.

***Les réglementations nationales peuvent limiter l'utilisation de l'appareil.***

### Dispositif de protection individuelle

Les vêtements que vous portez doivent être fonctionnels et adaptés, c'est-à-dire qu'ils doivent être près du corps, sans pour autant gêner vos mouvements. Ne portez pas de bijoux ou de vêtements qui pourraient s'emmêler dans les taillis ou les petits arbustes.

Pour éviter de vous blesser à la tête, aux yeux, aux mains ou aux pieds et pour protéger votre ouïe pendant l'utilisation de l'outil multi-fonctions, portez l'équipement et les vêtements de protection suivants.

Portez toujours un casque en cas de risque de chute d'objets. Le casque de protection doit être vérifié à intervalles réguliers pour parer à d'éventuels dommages et il doit être remplacé au plus tard tous les 5 ans. N'utilisez que des casques de protection agréés.

La visière du casque (ou alternativement les lunettes) protège le visage des débris et des pierres qui volent. Pendant l'utilisation de l'outil multi-fonctions, portez toujours des lunettes de protection ou une visière pour protéger vos yeux des blessures.

Portez un équipement de protection antibruit adéquat afin d'éviter toute perte auditive (coquilles antibruit, bouchons d'oreille etc.).

Les combinaisons de travail protègent contre les pierres et débris qui volent.

Il est fortement recommandé de porter une combinaison de travail.

Les gants spéciaux en cuir épais font partie de l'équipement prescrit et doivent être portés lors de l'utilisation de l'outil multi-fonctions.

Lorsque vous utilisez l'appareil, portez également toujours des chaussures de sécurité dotées d'une semelle antidérapante. Elles vous protégeront des blessures éventuelles et vous assureront une bonne stabilité.

## **Vérification et entretien journaliers**

*Avant utilisation, vérifiez qu'il ne manque aucune pièce et que les vis sont bien serrées. Faites tout particulièrement attention au serrage de la lame métallique et de la tête à fil de nylon.*

*Avant l'utilisation, vérifiez que les fentes de refroidissement à air et des cylindres ne sont pas bouchées. Au besoin, nettoyez-les.*

*Effectuez les opérations suivantes après chaque utilisation :*

- Nettoyez l'extérieur de l'appareil et vérifiez qu'il n'est pas endommagé.
- Nettoyez le filtre à air. Nettoyez le filtre à air plusieurs fois par jour lorsque vous travaillez dans des conditions très poussiéreuses.
- Vérifiez si la lame de coupe ou la tête à fil en nylon ont été endommagés et assurez-vous qu'ils sont bien montés.
- Vérifiez si la différence entre le ralenti et la vitesse de fonctionnement est suffisante pour garantir que l'outil de coupe est au repos lorsque le moteur est au ralenti (si nécessaire, réduisez la vitesse du ralenti).  
*Si l'outil continue à fonctionner lorsque la machine est au ralenti, consultez l'agent d'entretien agréé le plus proche.*
- Vérifiez que l'interrupteur I-O, le levier de verrouillage, le levier d'accélération et le bouton de verrouillage fonctionnent correctement.

## **Démarrage de l'outil multi-fonctions**

*Eloignez les personnes et les enfants à une distance minimum de 15 mètres du lieu de travail et faites attention aux animaux qui pourraient se trouver à proximité.*

*Avant l'utilisation, vérifiez toujours que l'appareil ne présente aucun danger :*

*Vérifiez la sécurité de l'outil de coupe, la maniabilité du levier d'accélération ainsi que le bon fonctionnement du verrouillage du levier d'accélération.*

*La rotation du dispositif de coupe au repos est interdite. En cas de doute, vérifiez le réglage avec votre revendeur. Vérifiez que les poignées sont propres et sèches et que l'interrupteur marche/arrêt fonctionne correctement.*

## **Démarrez l'outil multi-fonctions uniquement conformément aux instructions.**

Ne démarrez pas le moteur selon une autre méthode !

Utilisez l'outil multi-fonctions et les autres outils uniquement pour les applications indiquées.

Ne démarrez le moteur de l'outil multi-fonctions qu'après avoir procédé au montage complet.

Le fonctionnement de l'outil n'est autorisé qu'une fois l'ensemble des accessoires fixés !

Avant de démarrer, assurez-vous que la pièce de fixation n'est pas en contact avec des objets durs, tels que des branches, des pierres, etc., car elle tournera au démarrage.

En cas de problème avec le moteur, éteignez-le immédiatement.

Si l'outil de coupe frappe des pierres ou d'autres objets durs, coupez immédiatement le moteur et examinez la pièce de fixation.

N'utilisez l'outil multi-fonctions qu'après avoir fixé et réglé correctement le harnais. Il est très important de régler le harnais selon votre taille, afin d'éviter toute fatigue supplémentaire pendant l'utilisation.

Ne tenez jamais l'outil d'une seule main pendant l'utilisation. Pendant l'utilisation, tenez toujours l'outil multi-fonctions avec les deux mains.

Assurez-vous toujours d'avoir une bonne stabilité.

Faites fonctionner l'outil multi-fonctions de manière à éviter d'inhaler les gaz d'échappement. Ne faites jamais tourner le moteur dans une pièce confinée (risque d'intoxication aux gaz). Le monoxyde de carbone est un gaz inodore.

Éteignez le moteur avant de faire une pause ou de laisser l'outil multi-fonctions sans surveillance. Placez-le également en lieu sûr pour éviter que d'autres personnes se blessent ou endommagent l'appareil.

Ne posez jamais l'outil multi-fonctions dans l'herbe sèche ou sur des matériaux combustibles lorsqu'il est chaud.

Vous devez utiliser tous les carters et installations de protection fournis avec l'appareil pendant son fonctionnement.

Ne faites jamais tourner le moteur si le pot d'échappement est défectueux.

Éteignez le moteur pendant le transport.  
En cas de transport sur de longues distances, utilisez toujours le dispositif de protection d'outil fourni.

*Installez toujours le protège-lame de l'outil de coupe approuvé sur l'appareil avant de démarrer le moteur. Sinon, un contact avec l'outil de coupe pourrait causer de graves blessures.*

*Vous devez utiliser toutes les installations protectives et protections fournies avec l'outil durant l'utilisation.*

*Ne faites jamais fonctionner le moteur si le pot d'échappement est endommagé.*

*Éteignez le moteur durant le transport.*

*Lorsque vous transportez l'appareil, fixez toujours le couvercle sur la lame métallique.*

*Assurez-vous que l'appareil est bien fixé lors des transports en voiture.*

*Pour éviter toute fuite de carburant, lors du transport de l'outil multi-fonctions, assurez-vous que le réservoir de carburant est complètement vide.*

Lors du déchargement de l'outil multi-fonctions depuis un véhicule, veillez à ne pas laisser tomber le moteur au risque d'endommager grièvement le réservoir de carburant.

Sauf en cas d'urgence, ne laissez jamais tomber l'outil multi-fonctions et ne le jetez pas au sol, au risque de l'endommager grièvement.

Veillez à soulever l'ensemble du matériel du sol lorsque vous le déplacez. Il est très dangereux de traîner le réservoir de carburant : cela risque de créer des fuites de carburant, voir un incendie.

### **Ravitaillement en carburant**

Lors du ravitaillement en carburant, coupez le moteur, éloignez-le des flammes nues et ne fumez pas.

Évitez tout contact entre la peau et l'essence. N'inhalez pas les vapeurs de carburant. Portez toujours des gants de protection durant le ravitaillement en carburant. Changez et nettoyez régulièrement les vêtements de protection.

Veillez à ne pas renverser de carburant ou d'huile, afin d'éviter toute contamination du sol (protection environnementale). Si vous avez renversé du carburant, nettoyez immédiatement l'outil multi-fonctions.

Évitez tout contact entre vos vêtements et le carburant. Si vous renversez du carburant sur vos vêtements, changez-en immédiatement (pour éviter que vos vêtements ne prennent feu).

Vérifiez régulièrement le bouchon du réservoir pour vous assurer qu'il est bien fermé et ne fuit pas.

Serrez soigneusement le bouchon du réservoir de carburant. Déplacez-vous pour démarrer le moteur (à au moins 3 mètres de l'endroit où vous avez fait le plein).

Ne faites jamais le plein dans une pièce confinée. Les vapeurs de carburant s'accumulent au niveau du sol (risques d'explosions).

Transportez et stockez le carburant uniquement dans des conteneurs agréés. Assurez-vous que les enfants ne peuvent pas accéder au carburant.

## **Mode d'emploi**

Utilisez l'outil multi-fonctions uniquement lorsque l'éclairage est correct et la visibilité satisfaisante. Pendant l'hiver, soyez attentif aux zones glissantes ou mouillées, au verglas et à la neige (risques de glissade). Assurez-vous toujours d'avoir une bonne stabilité.

*Ne montez jamais sur une échelle.*

*Ne montez jamais dans un arbre pour procéder à la coupe.*

*Ne travaillez jamais sur des surfaces instables.*

*Enlevez le sable, les pierres, les clous etc., trouvés à l'intérieur du périmètre de travail.*

*Des corps étrangers peuvent endommager l'outil de coupe et causer des chocs en retour dangereux.*

*Avant de commencer à couper, l'outil de coupe doit avoir atteint sa vitesse de travail maximale.*

*En cas d'utilisation de lames métalliques, balancez l'outil régulièrement en demi-cercle de droite à gauche, comme si vous utilisiez une faux.*

*Si de l'herbe ou des branches sont coincées entre l'outil de coupe et le protège-lame, coupez toujours le moteur avant de procéder au nettoyage.*

*Sinon, la rotation imprévue de la lame pourrait causer de graves blessures.*

*Reposez-vous pour éviter toute perte de contrôle due à la fatigue. Il est recommandé de faire une pause de 10 à 20 minutes toutes les heures.*

## **Outils de coupe**

*Utilisez un outil de coupe adapté au travail à effectuer.*

*Les têtes à fil de nylon (têtes de taille à fils) conviennent au taillage du gazon.*

*Les lames métalliques permettent de couper les mauvaises herbes, les herbes hautes, les buissons, les petits arbustes, les sous-bois, les fourrés et autres végétaux similaires.*

*N'utilisez jamais d'autres lames, dont les chaînes pivotantes en métal et les lames batteuses. Dans le cas contraire, l'appareil risquerait de blesser grièvement des personnes.*

*Lors de l'utilisation de lames métalliques, évitez les « chocs en retour » et préparez-vous toujours à un choc en retour accidentel. Reportez-vous à la section « Choc en retour » et « Prévention des chocs en retour ».*

## **Choc en retour (poussée de lame)**

*Le choc en retour (poussée de lame) est une réaction soudaine d'une lame métallique agrippée ou coincée. Lorsque cela se produit, l'outil est projeté fortement sur le côté ou vers l'opérateur et il peut provoquer des blessures graves.*

*Le choc en retour se produit en particulier lorsque vous appliquez le segment de lame entre 12 heures et 2 heures sur des corps solides, des buissons ou des arbres de 3 cm de diamètre ou plus.*

*Pour éviter les chocs en retour :*

- *Appliquez le segment entre 8 heures et 11 heures ; N'appliquez jamais le segment entre 12 heures et 2 heures ;*
- *N'appliquez jamais le segment entre 11 heures et 12 heures et entre 2 heures et 5 heures, sauf si vous avez reçu une bonne formation et êtes expérimenté(e), et ceci à vos propres risques ;*
- *N'utilisez jamais les lames métalliques près d'éléments solides, tels que des barrières, des murs, des troncs d'arbres et des pierres ;*
- *N'utilisez jamais les lames métalliques verticalement pour tailler des bordures ou des haies.*

## **Vibrations**

*Les personnes souffrant de troubles circulatoires peuvent subir des blessures au niveau des vaisseaux sanguins ou du système nerveux si elles sont exposées à des vibrations excessives. Les vibrations peuvent entraîner les symptômes suivants aux doigts, mains ou poignets : engourdissement, picotements, douleur, sensation lancinante, altération de la couleur ou de l'aspect de la peau. Si l'un ou l'autre de ces symptômes apparaît, consultez un médecin !*

*Afin de réduire le risque de syndrome des vibrations du système main-bras, gardez vos mains au chaud et maintenez correctement l'appareil et ses accessoires.*

## Instructions d'entretien

L'entretien de votre appareil doit être effectué par l'un de nos centres d'entretien agréés et seules des pièces de rechange authentiques doivent être utilisées. Une réparation incorrecte et un entretien défectueux peuvent réduire la durée de vie de l'appareil et accroître le risque d'accidents.

Avant de commencer à utiliser l'outil, vérifiez son état, notamment l'outil de coupe des dispositifs de protection et la bandoulière. Examinez également avec une attention toute particulière les lames métalliques, qui doivent être bien affûtées.

Coupez le moteur et retirez le connecteur de bougies lorsque vous remplacez ou aigüisez les dispositifs de coupe et lorsque vous nettoyez la lame de coupe ou le dispositif de coupe.

**Ne redressez et ne soudez jamais des outils de coupe endommagés.**

Respectez l'environnement. Pour réduire la pollution et les émissions sonores, évitez tout fonctionnement inutile du papillon des gaz. Réglez correctement le carburateur.

Nettoyez régulièrement l'appareil et vérifiez que l'ensemble des vis et des écrous est bien serré.

Ne procédez jamais à l'entretien de l'appareil et ne le rangez pas à proximité de flammes nues.

Rangez toujours l'appareil dans une pièce fermée, après avoir vidé le réservoir de carburant.

Lors du nettoyage, de l'entretien et du stockage de l'appareil, fixez toujours le couvercle à la lame métallique.

Respectez les instructions de prévention des accidents publiées par les associations professionnelles concernées et les compagnies d'assurance.

N'effectuez aucune modification sur l'appareil, au risque de mettre votre sécurité en danger.

L'exécution de l'entretien ou des réparations par l'utilisateur est limitée aux activités décrites dans le manuel d'instructions. Toute autre tâche doit être réalisée par un agent d'entretien agréé. N'utilisez que des pièces de rechange et des accessoires d'origine fournis par ELEM GARDEN TECHNIC.

L'utilisation d'accessoires ou d'outils non agréés augmente les risques d'accident.

ELEM GARDEN TECHNIC n'acceptera aucune responsabilité pour des accidents ou des dommages causés par l'utilisation d'outils de coupe, de dispositifs de fixation d'outils de coupe ou d'accessoires.

## Premiers secours

En cas d'accident, assurez-vous qu'une mallette de premier secours se trouve à proximité des opérations de coupe.

Remplacez immédiatement tout article pris dans la mallette de premier secours.

**Lorsque vous demandez de l'aide, veuillez fournir les renseignements suivants :**

Lieu de l'accident

Que s'est-il passé ?

Nombre de personnes blessées

Types de blessures

Votre nom

## CONSIGNES DE SÉCURITÉ

---

**ATTENTION** : Lors de l'utilisation de l'outil, les règles de sécurité doivent être observées. Pour votre propre sécurité et celle d'autres personnes, lisez ces instructions avant d'utiliser l'outil. Conservez ces instructions en bon état pour une utilisation ultérieure.

### 1. Avant d'utiliser la machine

a) Avant d'utiliser cette machine, il est important de lire ce manuel attentivement afin de se familiariser avec la manipulation de la débroussailleuse.

b) La machine doit seulement être utilisée pour couper de l'herbe et des plantes pulpeuses, et également pour élaguer les arbres, les haies et les arbustes. Ne jamais employer cette machine pour d'autres usages. Ne jamais utiliser la lame 3 dents pour couper de la végétation ligneuse.

c) Utiliser la machine seulement en bonne condition physique. Ne jamais l'utiliser sous l'emprise d'alcool, de drogues, de médicaments ou en état de fatigue.

d) Ne jamais utiliser la machine dans des endroits clos en raison du risque d'intoxication au gaz. Le monoxyde de carbone est un gaz inodore.

e) Ne jamais utiliser la machine dans des conditions comme celles décrites ci-dessous :

- Ne jamais utiliser la machine lorsque le sol est glissant. Garder en permanence une position et un équilibre corrects. Cela permet de mieux contrôler l'outil dans des situations inattendues.

- Seulement utiliser la machine à la lumière du jour ou sous un bon éclairage artificiel. Ne pas utiliser la machine la nuit.

- Ne pas exposer la débroussailleuse sous l'orage, sous la pluie et ne pas l'utiliser sur de l'herbe humide.

- Lors de la première utilisation, veillez à bien vous familiariser avec la manipulation avant de démarrer la machine.

f) Rester vigilant et concentré en permanence. Faire preuve de bon sens lors de l'utilisation. Un moment d'inattention pendant l'utilisation de l'outil peut provoquer de graves blessures.

g) Limiter le temps d'utilisation de la débroussailleuse à 30 ou 40 minutes par séance avec un temps de pause de 10 à 20 minutes.

h) Toujours s'assurer d'avoir le manuel à portée de main

de manière à pouvoir le consulter en cas de besoin.

i) Toujours remettre le manuel d'instructions lors du prêt ou de la vente de la machine.

j) Ne jamais permettre à des enfants ou à des personnes n'ayant pas reçu une formation adéquate d'utiliser cet outil.

k) Evitez de faire fonctionner la machine pendant que des personnes, en particulier des enfants, se trouvent à proximité.

l) N'utiliser la machine qu'à la lumière du jour ou sous un bon éclairage artificiel.

m) Avant d'utiliser la machine et après tout choc, contrôler les signes d'usure ou d'endommagement et si nécessaire faire réaliser les réparations nécessaires.

n) Ne pas faire fonctionner la machine si le dispositif de coupe est endommagé ou s'il présente une usure excessive.

o) Ne jamais faire fonctionner la machine si elle est dotée de protecteurs endommagés ou s'ils ne sont pas en place.

p) Garder toujours les mains et les pieds éloignés des dispositifs de coupe et plus particulièrement lors du démarrage du moteur.

q) Toujours s'assurer que les poignées et les protecteurs sont montés lorsque la machine est utilisée. Ne jamais essayer d'utiliser une machine incomplète ou ayant subi une modification non autorisée.

r) Ne jamais utiliser des pièces de rechange ou d'accessoires non fournis ou non recommandés par le constructeur.

s) Eteindre le moteur et retirer le fil de bougie avant d'effectuer des vérifications d'entretien ou des travaux sur la machine et lorsqu'elle n'est pas utilisée.

t) S'assurer toujours que les ouvertures d'aération sont exemptes de débris.

u) Ne pas faire fonctionner la machine à proximité de matières, liquides ou gaz explosifs ou inflammables. Ne jamais travailler avec la machine dans des endroits clos ou mal aérés car, une fois en marche, le moteur dégage des gaz d'échappement toxiques. Ces gaz sont inodores et invisibles, et par conséquent dangereux. En outre, s'ils sont inhalés, ces gaz peuvent entraîner des pertes de connaissance, et même la mort.

v) Portez des vêtements de travail appropriés. Ne pas porter de vêtements amples ou de bijoux qui peuvent se coincer dans les parties en mouvement de la machine. Veillez à toujours porter des lunettes de protection ou une autre protection des yeux, une protection acoustique



**(IMPERATIF lorsque la pression acoustique est supérieure à 80 dB (A))**, un casque de protection (il est recommandé de porter un casque avec protection du visage), des bottes ou des chaussures à semelles antidérapantes, des pantalons longs et robustes ainsi que des gants de travail résistants. Les équipements de protection individuelle (EPI) utilisés doivent répondre aux normes en vigueur.

## **2. Conseils pratiques pour l'utilisation de la machine en fonction débroussailleuse**

a) A la mise en marche du moteur et lorsqu'il tourne, tenir les parties corporelles, surtout les mains et les pieds, à l'écart du fil de coupe et de la lame 3 dents. Ne démarrez pas la débroussailleuse lorsqu'elle est retournée (sa tête en l'air) ou si elle n'est pas en position de travail correcte.

**Le carter de protection et autres dispositifs de protection ont pour but de vous protéger mais ils assurent également un fonctionnement correct de l'appareil.**

b) Utilisez exclusivement une tête de coupe et une lame 3 dents d'origine. N'utilisez jamais d'organe de coupe métallique au lieu du fil en plastique. N'utilisez pas l'appareil pour couper de l'herbe/du gazon qui ne pousse pas au sol, par exemple de l'herbe sur des murs, rocailles, au-dessus de la tête, etc. Avec l'appareil en marche, ne traversez pas de zones et de chemins caillouteux.

**Après avoir éteint la débroussailleuse, la lame et le fil nylon tournent encore pendant quelques secondes, soyez donc très vigilant.**

c) Maintenir une distance de sécurité de 15 m autour de la débroussailleuse lors de l'utilisation. Dans la zone de travail, l'utilisateur de la débroussailleuse est responsable vis-à-vis des accidents et des dommages causés à autrui ou à ses biens par l'utilisation de l'appareil. Arrêter d'utiliser la machine lorsque des personnes, en particulier des enfants, ou des animaux domestiques, se trouvent à proximité.

d) Ne pas toucher les alentours de l'échappement ou du cylindre, qui deviennent brûlants pendant l'utilisation.

e) Tenir la débroussailleuse avec la main droite sur la poignée à gâchette et la main gauche sur la poignée avant. Tenir fermement les deux poignées pendant le

fonctionnement. La débroussailleuse doit être tenue dans une position confortable, la poignée arrière se trouvant à peu près à hauteur de la hanche.

f) Toujours utiliser la débroussailleuse à plein régime. Couper les herbes hautes de haut en bas. Ceci empêchera l'herbe de s'enrouler sur le tube de l'arbre moteur et de la tête de coupe, ce qui pourrait causer des dommages dus à une surchauffe. Si l'herbe s'enroule sur la tête de coupe, arrêter le moteur, débrancher le fil de bougie et enlever l'herbe. Le travail prolongé à mi-régime causerait l'écoulement d'huile par l'échappement.

## **3. Causes de rebonds et prévention par l'opérateur lors de l'utilisation de la lame 3 dents**

Lorsqu'il est équipé d'une lame, utiliser cet outil avec la plus extrême prudence. Un rebond de lame peut se produire lorsque celle-ci entre en contact avec un objet qu'elle ne peut pas couper. Ce contact peut causer un bref blocage de la lame, qui fait « rebondir » l'outil en direction opposée de l'objet heurté. Ceci peut être assez violent et faire perdre le contrôle de l'outil. Pour faciliter la coupe et assurer la sécurité, travailler avec un mouvement de droite à gauche. Pour éviter l'effet rebond, respecter les consignes de sécurité ci-dessous:

- a) Avant de commencer le travail, inspecter la zone de travail et enlever l'herbe autour des obstacles.
- b) Pendant l'utilisation, ne rien tenir d'autre dans les mains que les poignées.
- c) Lors de l'utilisation de la débroussailleuse, rester très concentré.
- d) Pendant l'utilisation, veiller à ne pas approcher la machine trop près des pieds, des jambes ni au-dessus de la taille.

## **4. Points à vérifier avant d'utiliser la débroussailleuse**

a) Avant de commencer le travail, regarder attentivement autour de soi pour avoir un aperçu de l'endroit à débroussailler. S'assurer qu'il n'y ait aucun obstacle qui pourrait gêner le travail. Si c'est le cas, enlever les obstacles gênants. Vérifier que la zone à éclaircir ne contient pas de cailloux, de fils de fer ou de végétaux trop épais (diamètre supérieur à 1 cm).

b) Un périmètre de 15m autour de l'utilisateur doit être considéré comme dangereux et dans lequel personne ne doit entrer pendant que la machine est en marche. Lorsque le travail est exécuté par 2 personnes ou plus en

même temps, toujours vérifier à quel endroit les autres personnes se trouvent et maintenir une distance correcte entre chaque personne.

c) S'assurer qu'aucune vis ou écrou ne soit desserré.

Vérifier qu'il n'y ait aucune fuite, cassure, déformation ou tout autre problème sur la machine qui pourrait gêner son bon fonctionnement. Veiller particulièrement à ce qu'il n'y ait pas de problème avec la lame ou avec le support de la lame.

d) Ne jamais utiliser des dispositifs de coupe tordus, abîmés, fissurés, cassés ou endommagés.

e) Contrôler l'embrayage en vérifiant que le dispositif de coupe s'arrête de tourner lorsque le moteur tourne au ralenti.

f) Vérifier le boulon de fixation de la lame et s'assurer que la lame tourne sans à-coups et sans bruit anormal.

## **5. Carburant et approvisionnement : sécurité de manipulation**

Faites preuve d'une grande prudence lors de la manipulation des carburants. Ils sont inflammables et les vapeurs sont explosives. Il convient de respecter les points suivants :

### **• Consignes de sécurité**

a) Le carburant étant extrêmement inflammable, il doit toujours être manipulé avec précaution.

b) Toujours faire le plein de carburant à l'extérieur, loin de toute flamme ou source d'étincelles. Ne pas inhaler les vapeurs d'essence car elles sont toxiques.

c) Ne jamais ajouter de carburant lorsque le moteur est en marche ou chaud.

d) Ne pas laisser l'essence ou l'huile entrer en contact avec la peau.

e) Garder l'huile et l'essence à l'écart des yeux. En cas d'éclaboussure d'huile ou d'essence dans les yeux, rincer immédiatement avec de l'eau propre. Si l'irritation persiste, consulter immédiatement un médecin.

f) Nettoyer immédiatement tout carburant répandu.

### **• Mélange du carburant**

a) Cet outil utilise un moteur deux temps qui nécessite le mélange d'essence et d'huile 2 temps. Mélanger de l'essence sans plomb et de l'huile pour moteur 2 temps dans un récipient propre homologué pour l'essence.

b) Le moteur est certifié pour fonctionner avec de l'essence sans plomb pour automobiles, avec un indice

d'octane de 90 ( $[R + M] / 2$ ) ou plus.

c) Ne pas utiliser de mélanges tout préparés des stations-service tels que ceux utilisés dans les motos, vélomoteurs, etc.

d) Utiliser une huile 2 temps auto mélangeuse de haute qualité pour moteurs refroidis par air. Ne pas utiliser d'huile automobile ou pour moteurs hors-bord 2 temps.

e) Mélanger le carburant soigneusement avant chaque approvisionnement. Mélanger en petites quantités. Ne pas mélanger plus de carburant qu'il ne sera utilisé dans une période de 30 jours. Il est recommandé d'utiliser une huile 2 temps contenant un stabilisateur de carburant.

f) N'utiliser que des conteneurs homologués.

### **• Remplissage du réservoir**

a) Nettoyez le pourtour du bouchon de remplissage pour éviter la contamination du carburant.

b) Desserrer le bouchon du réservoir lentement pour relâcher la pression et éviter que le carburant s'échappe.

c) Ne jamais retirer le bouchon du réservoir de carburant ou ajouter du carburant en laissant en fonctionnement le moteur. Laisser refroidir le moteur et les éléments du système d'échappement avant de se réapprovisionner en carburant.

d) Versez le carburant dans le réservoir avec précaution.

Ne remplissez pas trop le réservoir. Éviter de répandre du carburant. Toujours arrêter le moteur avant de faire le plein de carburant. Ne jamais remplir le réservoir d'une machine lorsque le moteur tourne ou est chaud.

S'éloigner d'au moins 5 m du point d'approvisionnement avant de lancer le moteur. Ne pas fumer !

e) Remettez toujours en place le bouchon du réservoir de carburant et resserrez-le bien après avoir refait le plein.

f) Si vous renversez du carburant, n'essayez pas de démarrer le moteur mais éloignez la machine des écoulements accidentels avant de démarrer.

g) Ne jamais se réapprovisionner en carburant dans un local fermé.

h) Ne jamais abriter l'outil ou le conteneur de carburant dans un local où se trouve une flamme nue comme celle d'un chauffe-eau.

i) Si l'on vidange le réservoir de carburant, il convient de le faire à l'extérieur.

## 6. Rangement et maintenance

- a) Enlever tout résidu sur la machine, vérifier qu'aucune partie ne soit endommagée, sinon la faire réparer avant la prochaine utilisation.
- b) Arrêtez l'appareil et retirez la bougie avant tout travail d'entretien.
- c) Utilisez exclusivement des pièces de rechange et des accessoires fournis ou préconisés par le constructeur. Ne tentez jamais de réparer l'appareil vous-même.
- En effet, tous les travaux qui ne sont pas stipulés dans ce manuel doivent être exclusivement confiés à des stations de service après-vente autorisées par nos soins.
- d) Vider le carburant du réservoir, desserrer la vis de purge du réservoir pour que le carburant coule, mettre la machine en marche et la laisser tourner jusqu'à ce qu'elle s'arrête d'elle-même.
- e) Retirer la bougie et mettre quelques gouttes d'huile 2 temps dans le moteur. Tirer sur la corde du lanceur 2 à 3 fois, remettre la bougie jusqu'au point d'ancrage.
- f) Appliquer du produit antirouille sur les parties métalliques comme sur le câble d'accélération métallique, mettre le cache sur les dispositifs de coupe et ranger la machine à l'intérieur à l'abri de l'humidité.
- d) Lorsque l'on arrête la machine pour effectuer des opérations d'entretien, pour inspecter ou pour l'entreposer, couper le moteur, débrancher le câble de la bougie et s'assurer que toutes les parties mobiles sont à l'arrêt. Laisser refroidir le moteur avant d'effectuer toute inspection, réglage, etc.
- e) Entreposer la machine dans un lieu où la vapeur de carburant n'atteindra pas de flamme nue ou d'étincelle. Toujours laisser refroidir la machine avant de l'entreposer.
- f) Lorsque l'on transporte ou entrepose la machine, il faut toujours monter la protection de transport du dispositif de coupe.

## 7. Transport

- S'assurer que les protège-lames sont bien en place.
- Lors d'un transport par véhicule, attacher la machine à l'aide d'une corde. Ne pas transporter en moto ni en vélo car c'est dangereux.
- Ne jamais transporter la débroussailleuse sur des routes accidentées sur des longues distances sans avoir enlevé au préalable le carburant du réservoir. Risque de fuite !

## 8. Premiers secours

Veillez-vous assurer qu'une trousse de premiers secours est immédiatement disponible en tout temps en cas d'accident. Après avoir utilisé un élément de la trousse de premiers secours, vous devez le remplacer sans tarder.

Lorsque vous demandez de l'aide, fournissez les informations suivantes :

- Le lieu de l'accident
- Ce qui s'est passé
- Le nombre de blessés
- Le type de blessures
- Votre nom !

### NOTE

Les personnes souffrant de troubles circulatoires peuvent subir des blessures aux vaisseaux sanguins ou au système nerveux si elles sont exposées à des vibrations excessives.

Les vibrations peuvent entraîner les symptômes suivants aux doigts, mains ou poignets : Engourdissement, picotements, douleur, sensation lancinante, changement de couleur de la peau ou altération de la peau.

Si l'un ou l'autre de ces symptômes se manifeste, consultez un médecin !

### Vibrations

Au bout d'une assez longue durée d'utilisation de la machine, les vibrations peuvent provoquer une perturbation de l'irrigation sanguine des mains (« maladie des doigts blancs »).

Il n'est pas possible de fixer une durée d'utilisation valable d'une manière générale, car l'effet des vibrations dépend de plusieurs facteurs.

Les précautions suivantes permettent de prolonger la durée d'utilisation :

- garder les mains au chaud (porter des gants chauds) ;
- faire des pauses.

Les facteurs suivants raccourcissent la durée d'utilisation :

- tendance personnelle à souffrir d'une mauvaise irrigation sanguine (symptômes : doigts souvent froids, fourmillements) ;
- utilisation à de basses températures ambiantes ;
- effort exercé sur les poignées (une prise très ferme gêne l'irrigation sanguine).

Si l'on utilise régulièrement la machine pendant de longues périodes et que les symptômes indiqués ci-avant (par ex. fourmillements dans les doigts) se manifestent à plusieurs reprises, il est recommandé de se faire ausculter par un médecin.

### Explication des symboles

	Avertissement / Danger / Précaution
--	-------------------------------------

	Ne pas toucher le fil nylon ou la lame avant son arrêt complet pour le/la remplacer
--	---

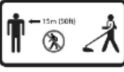
	Maintenir une zone de sécurité 15 mètres autour de la machine
--	---

	Attention aux surfaces chaudes: risque de brûlures
---	--

	Le carburant est extrêmement inflammable. Ne pas approcher d'une flamme nue ou d'un feu.
---	--

	Attention aux objets projetés
--	-------------------------------

	Risque de projections d'objets. Ne pas utiliser l'outil de coupe sans le carter de protection en place.
---	---

	Choc en retour !
---	------------------

	Éloignez vos pieds des parties coupantes.
---	---

	Risque d'inhalation de monoxyde de carbone
---	--

	Cet appareil n'a pas été conçu pour fonctionner avec une lame équipée de dents de scie.
--	---

	Porter un casque de protection
---	--------------------------------

	Porter des protections auditives
---	----------------------------------

	Porter des lunettes de sécurité
---	---------------------------------

	Porter des gants de protection
---	--------------------------------

	Porter des bottes anti-dérapantes
---	-----------------------------------

	Porter une combinaison de protection
---	--------------------------------------

	Ne pas approcher les mains des lames de coupe : risque de blessures graves
--	--

	Ne pas utiliser sous la pluie
--	-------------------------------

	Lire le manuel avant d'utiliser la machine
--	--

	Niveau de puissance acoustique garanti
--	--

	Conforme aux exigences essentielles de la ou des directives européennes applicables au produit
--	--

***Symboles sur la machine***

	Remplissage du réservoir de carburant (mélange essence / huile)
---	---

**Utilisation prévue** : ce produit est uniquement destiné à couper de l'herbe, des broussailles, des buissons arborescents et des massifs. Toute autre utilisation du débroussailleur non mentionnée dans ce manuel pourrait impliquer du danger pour votre personnel

# TABLE DES MATIÈRES

INTRODUCTION/CARACTERISTIQUES TECHNIQUES

FONCTIONNEMENT

ASSEMBLAGE

RÈGLES DE FONCTIONNEMENT SÛR

COUPE AVEC UNE LAME

MÉLANGE CARBURANT & HUILE

PRÉPARATION AVANT UTILISATION

FONCTIONNEMENT

MAINTENANCE & ENTRETIEN

DEPANNAGE

TRANSPORT, MANIPULATION/STOCKAGE DE LONGUE DURÉE

GUIDE DE DEPANNAGE

# INTRODUCTION

Nous vous remercions d'avoir acheté notre débroussailleur. Ce mode d'emploi contient des informations de sécurité afin de vous sensibiliser aux dangers et risques associés à la machine et à la manière de les éviter. Cette machine est destinée à la découpe de bordures et au débroussaillage et à aucun autre but. Il est important que vous lisiez et compreniez complètement ces instructions avant d'essayer de démarrer ou d'utiliser cet équipement. **Conservez le mode d'emploi original pour consultation future**

En raison de changements de spécifications, les caractéristiques de votre machine peuvent ne pas toutes correspondre à celles de ce mode d'emploi. Veuillez les adapter en conséquence.

Nom		<b>COUPE BORDURE - DEBROUSAILLEUSE</b>	
Modèle de machine		<b>GPDCBT43</b>	
Diamètre lame		255 mm / 7200min <sup>-1</sup>	
Diamètre bobine		430 mm / 6400min <sup>-1</sup>	
Type de poignée		A deux mains	
Poids de la machine sans accessoires		7.0Kg	
Poids de la machine avec accessoires et réservoir vide		7.9 Kg	
Poids de la machine avec accessoires et réservoir plein		8.6 Kg	
Côté extérieur		1850X610X450mm	
Méthode de transmission de la puissance		Embrayage automatique à spirales (centrifuge)	
Taux de réduction		13 :10	
Sens de rotation de la lame		Sens inverse des aiguilles d'une montre (au regard de l'utilisateur)	
Carburant moteur	Modèle	1E40F-5	
	Type	Monocylindre 2 temps à refroidissement par air	
	Cylindrée	42,7 cm <sup>3</sup>	
	Sortie max.	1,25 Kw	
	Torque	1.7 Nm	
	Plage de vitesse du moteur au	3100+/-400	

	<i>ralenti en min-1</i>		
	Capacité du réservoir à essence	1000cm <sup>3</sup>	
	Rapport de mélange	40 :1	
	Huile lubrifiante	Huile moteur FC-2	
	Carburateur	Valve à piston	
	Méthode d'allumage	Volant magnétique I-C	
	Bougie	RCJ7Y	
	Méthode de démarrage	Stater de la bobine	
	Méthode d'arrêt	Circuit de démarrage principal court (bouton)	

\*Les caractéristiques sont soumises à des modifications sans préavis!

### Émissions sonores

Valeurs des émissions sonores mesurées selon la norme applicable :

Pression acoustique LpA                    92,3 dB(A)    K = 3dB(A)

Puissance acoustique LwA                107,5 dB(A)    K = 3 dB(A)

Niveau de puissance acoustique garanti : LwA 113 dB(A)

**ATTENTION! Lorsque la pression acoustique dépasse la valeur de 85 dB(A), il est nécessaire de porter des dispositifs individuels de protection de l'ouïe.**

### Vibration

Valeur quadratique moyenne pondérée de l'accélération selon la norme applicable

Poignée gauche : 3,58/s<sup>2</sup>            Poignée droite : 3,29 m/s<sup>2</sup>            K = 1,5 m/s<sup>2</sup>



La valeur totale de vibrations déclarée a été mesurée conformément à une méthode d'essai normalisée et peut être utilisée pour comparer un outil à un autre; l'indication du fait que la valeur totale de vibrations déclarée peut également être utilisée pour une évaluation préliminaire de l'exposition.



L'émission de vibration au cours de l'utilisation réelle de l'outil peut différer de la valeur totale déclarée, selon les méthodes d'utilisation de l'outil; et signifiant la nécessité d'identifier les mesures de sécurité visant à protéger l'opérateur, qui sont basées sur une estimation de l'exposition dans les conditions d'utilisation réelles (compte tenu de toutes les parties constituantes du cycle de fonctionnement, telles que les temps d'arrêt de l'outil et de fonctionnement au repos, en plus du temps de déclenchement).



# IDENTIFICATION "GPDCBT43"

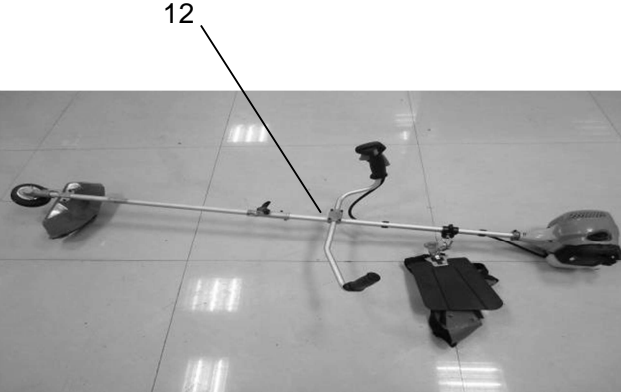
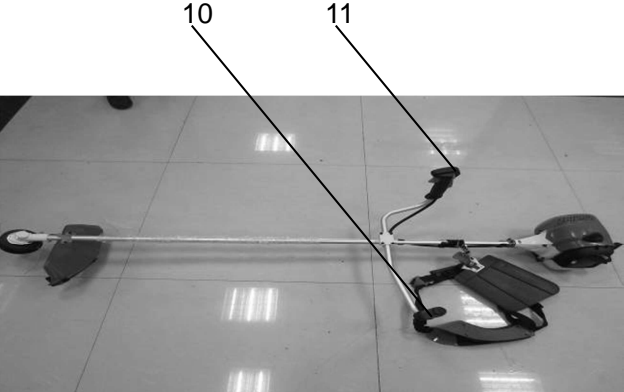
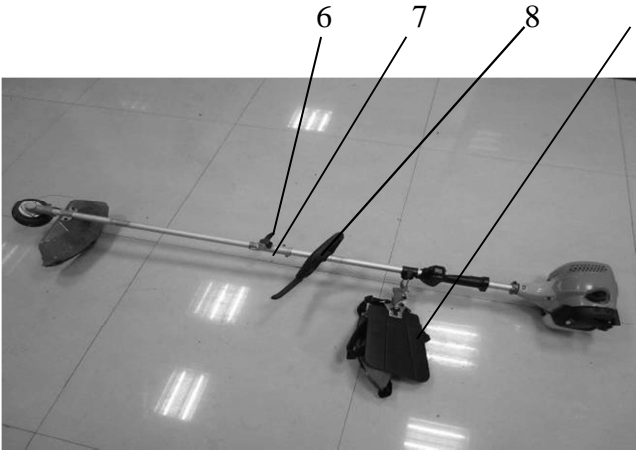
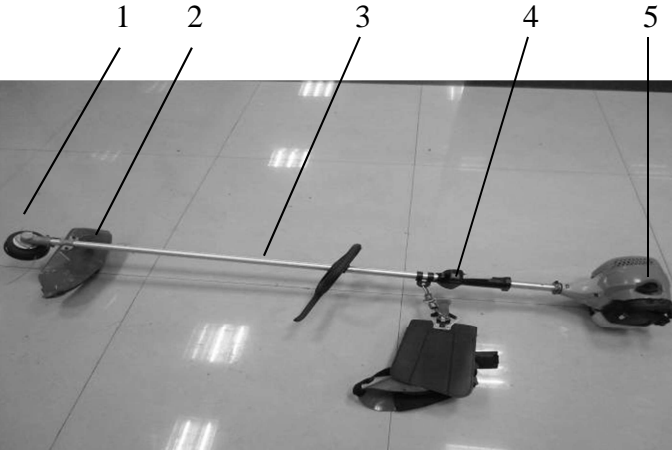

N°	Description	Remarque
1	Fil de coupe \ lame métallique	
2	Protection	
3	Tube	
4	Poignée de commande (S)	
5	Moteur	
6	<i>Manette</i>	<i>Pas sur ce model</i>
7	<i>Connecteur</i>	<i>Pas sur ce model</i>
8	Poignée avant	
9	Harnais	
10	Poignée gauche	
11	Poignée de commande (D)	
12	Étrier de fixation supérieur	
13	Gâchette	
14	Verrouillage de la gâchette	
15	Interrupteur	

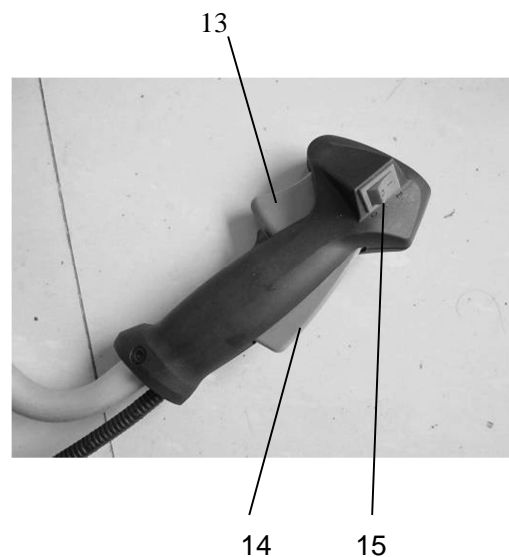

# INSTRUCTIONS D'ASSEMBLAGE

## INSTALLATION DE LA PARTIE INFÉRIEURE DU MANCHE

Prenez la partie inférieure du manche, avec le trou et la fente.

Placez le tube en aluminium dans le connecteur, en veillant à faire correspondre le bouton et le trou.

Tournez ensuite la manette dans le sens des aiguilles d'une montre jusqu'à ce qu'elle soit bien serrée

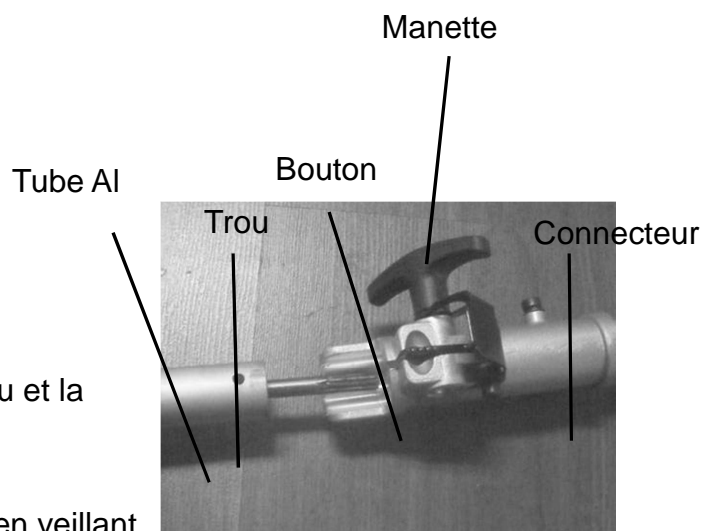

## INSTALLATION DE LA POIGNÉE

1. Installation de la poignée « D » (uniquement pour GPDCBT43)

D1



D2



D3



Consultez les illustrations D1~D3, desserrez et retirez les 4 vis et la partie supérieure de l'étrier de fixation. Placez la poignée au centre de l'étrier de fixation, puis serrez les vis.

## INSTALLATION DE LA PROTECTION

1. Mettez en place les 2 vis de la protection.
2. Alignez les trous de vissage de l'étrier et de la protection
3. Serrez les vis

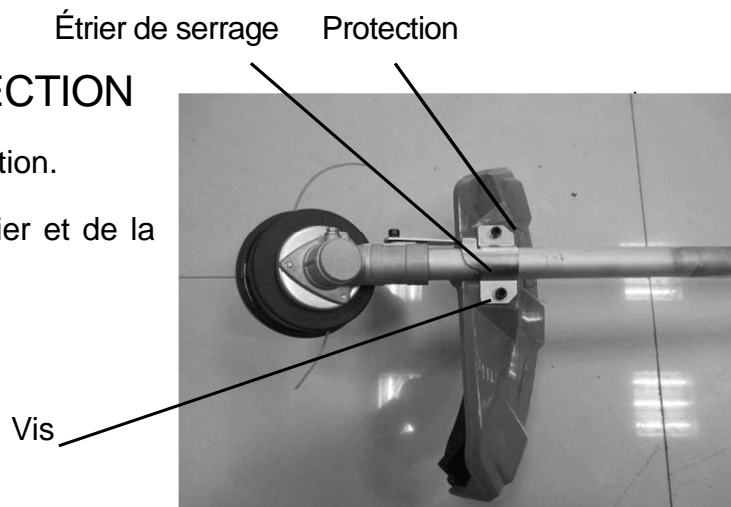

## INSTALLATION DU HARNAIS

1. Ajustez la suspension du harnais dans une position confortable.
2. Bouclez le harnais à la suspension

### Suspension du harnais

### Harnais

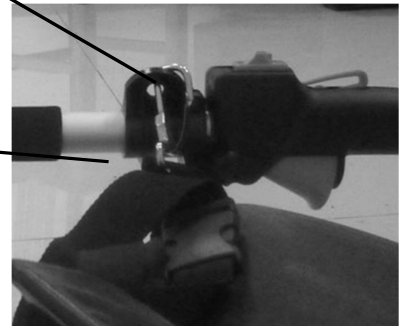

# REEMPLACER LA LAME MÉTALLIQUE PAR LE FIL DE COUPE

## Démontage de la lame métallique

1. Alignez le trou du réducteur sur la fente de la bague à rebord
2. Introduisez la goupille dans le trou et la fente et retirez la bague à rebord
3. Desserrez l'écrou et retirez la lame métallique et la rondelle cuvette

## Assemblage du fil de coupe

4. Installez la bague à rebord et la rondelle cuvette sur l'arbre cannelé.
5. Alignez le trou du réducteur sur la fente de la bague à rebord.
6. Introduisez la goupille dans le trou et la fente et retirez la bague à rebord.
7. Mettez le fil de coupe en place et serrez-le.



### AVERTISSEMENT

L'arête de la lame métallique est tranchante. Vous devez porter des gants lorsque vous installez ou démontez la lame métallique.

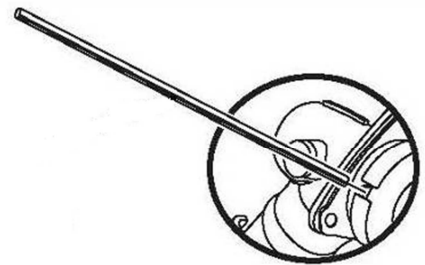

# UTILISATION DU MÉCANISME DE LIBÉRATION RAPIDE DU HARNAIS

## 1. Installation du harnais

- a) Placez le harnais sur vos épaules et positionnez le mécanisme de LIBÉRATION RAPIDE devant votre poitrine. (Voir Fig. 1)
- b) Poussez la lame de verrouillage dans l'étrier de verrouillage jusqu'à ce qu'un « clic » se fasse entendre. (Voir Fig. 2 et Fig. 3)

- (1) lame de verrouillage      (2) dent  
(3) étrier de verrouillage

## 2. Libération du harnais

Pressez deux dents vers l'intérieur et tirez la lame de verrouillage hors de l'étrier de verrouillage.

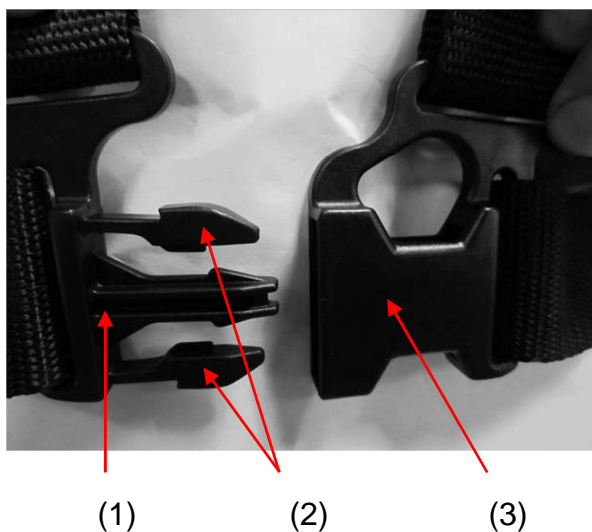

Fig. 1



Fig. 2



Fig. 3

## AVERTISSEMENT ATTENTION

### VIBRATION EXCESSIVE.

ARRÊTEZ IMMÉDIATEMENT LE MOTEUR

Une vibration excessive de la lame signifie qu'elle n'est pas correctement installée – arrêtez immédiatement le moteur et contrôlez la lame. Une lame incorrectement installée causera des blessures.

## RÈGLES DE FONCTIONNEMENT SÛR

### AVERTISSEMENT DANGER

Tous les modèles de débroussailleurs et coupe-bordure peuvent projeter des petites pierres, de petits objets métalliques ou autres ainsi que le matériau coupé.

Lisez attentivement les « Règles de fonctionnement sûr ».

Suivez les instructions du mode d'emploi.

Lisez attentivement le mode d'emploi. Familiarisez-vous avec les commandes et l'utilisation correcte de l'équipement. Sachez comment arrêter l'appareil et couper le moteur. Sachez comment décrocher rapidement l'appareil du harnais.

Ne laissez jamais personne sans formation adéquate utiliser l'appareil. Vérifiez que l'opérateur porte les chaussures de sécurité, une protection oculaire et du visage, une protection auditive et une protection contre les projections d'objets. Maintenez les spectateurs, les enfants et les animaux domestiques à l'écart de la zone de travail. Ne laissez jamais les enfants faire fonctionner l'appareil ni jouer avec celui-ci.

Ne laissez personne entrer dans la ZONE DE DANGER avec vous. La zone de danger est une zone de 15 mètres de rayon (environ 16 pas) ou 50 pieds.

Insistez pour que les personnes se trouvant dans la ZONE À RISQUE au-delà de la zone de danger portent une protection oculaire contre les projections d'objets. Si l'appareil doit être utilisé là où se trouvent des personnes non protégées, faites-le fonctionner à basse vitesse afin de réduire le risque de projections d'objets.

Mettez l'interrupteur marche-arrêt en position « O » lorsque le moteur est au ralenti, afin de vérifier qu'il fonctionne de manière fiable avant de procéder à la coupe. Poursuivez l'utilisation de l'appareil uniquement si l'interrupteur marche-arrêt fonctionne correctement.

Contrôlez régulièrement que l'outil de coupe s'arrête de tourner lorsque le moteur est au ralenti.

## AVERTISSEMENT DANGER

En de protections pour la tête, les yeux, le visage et d'une protection auditive, des chaussures de sécurité améliorent votre stabilité sur les surfaces glissantes. Ne portez pas de cravate, de bijoux ni de vêtements amples susceptibles d'être entraînés par l'appareil. Ne portez pas de chaussures ouvertes et ne travaillez pas pieds nus ni jambes nues. Dans certaines situations, vous devez porter une protection complète du visage et de la tête.



## ZONE DE DANGER

PERSONNE EXCEPTÉ L'OPÉRATEUR N'EST AUTORISÉ À SE TENIR DANS LA ZONE DE DANGER D'UN RAYON DE 15 MÈTRES. L'OPÉRATEUR DOIT PORTER UNE PROTECTION OCULAIRE, AUDITIVE, DU VISAGE, DES PIEDS, DES JAMBES ET DU CORPS. LES PERSONNES DANS LA ZONE À RISQUE AU-DELÀ DE LA ZONE DE DANGER DOIVENT PORTER UNE PROTECTION OCULAIRE CONTRE LES PROJECTIONS D'OBJETS. LE RISQUE DIMINUE AVEC LA DISTANCE À LA ZONE DE DANGER.



# COUPE AVEC UN FIL DE COUPE EN NYLON

## AVERTISSEMENT DANGER

Basculer la tête de coupe du mauvais côté provoquera la projection des débris VERS VOUS. Si la tête de coupe est maintenue à plat sur le sol de façon à ce que la coupe se fasse sur tout le cercle parcouru par le fil, les débris seront PROJETÉS vers vous, la traînée ralentira le moteur et vous consommerez une grande quantité de fil.

## AVERTISSEMENT DANGER

Le capot de protection correct contre les débris doit être en place sur l'appareil lorsqu'on utilise le fil de coupe en nylon. Le fil de coupe peut s'emmêler si une trop grande longueur est exposée. Utilisez toujours le capot de protection contre les débris en plastique avec le couteau de découpe lorsque vous utilisez le fil de coupe en nylon.

## AVERTISSEMENT DANGER

Utilisez uniquement du fil de coupe de qualité en nylon monofilament d'un diamètre de 2,5 mm. N'utilisez jamais de fil d'acier ni de fil renforcé d'acier au lieu du fil de coupe en nylon. Chargez la tête de coupe pour fil de coupe en nylon uniquement avec du fil de coupe en nylon du diamètre correct.

Pour pratiquement toutes les coupes, il est bon d'incliner la tête de coupe de telle façon qu'elle soit en contact avec la partie du cercle du fil où le fil S'ÉLOIGNE de vous et du capot de protection contre les débris. (Voir schéma approprié) Ceci a pour résultat que les débris sont projetés en S'ÉCARTANT de vous.

## AVERTISSEMENT DANGER

Faites preuve de précautions extrêmes lorsque vous travaillez sur des zones nues et du gravier, parce que le fil peut projeter de petites pierres à grande vitesse. Les capots de protection contre les débris sur l'appareil ne peuvent pas arrêter les objets qui rebondissent ou font ricochet sur les surfaces dures.

## DÉCOUPE DE BORDURES :

Poussez le coupe-bordure avec précaution dans le matériau que vous désirez couper. Inclinez lentement la tête pour diriger les débris à l'écart de vous. Si vous coupez en direction d'un obstacle tel qu'une clôture, un mur ou arbre, approchez selon un angle où les débris ricochant sur l'obstacle s'écarteront de vous. Déplacez la tête de coupe lentement jusqu'à ce que l'herbe soit coupée droit jusqu'à l'obstacle, mais ne poussez pas le fil dans l'obstacle (avance excessive). Si vous coupez vers un treillis ou une clôture en fil de fer à grillage noué, faites attention de laisser le fil de coupe aller uniquement jusqu'au grillage. Si vous allez trop loin, le fil de coupe s'enroulera autour du fil du grillage. Pour couper des grosses tiges herbacées, coupez-les une à la fois. Placez la tête de coupe près du bas de la tige, jamais en hauteur, ce qui ferait osciller la plante et emmêler le fil. Plutôt que de couper la plante d'un coup, utilisez l'extrémité du fil pour user lentement la tige.

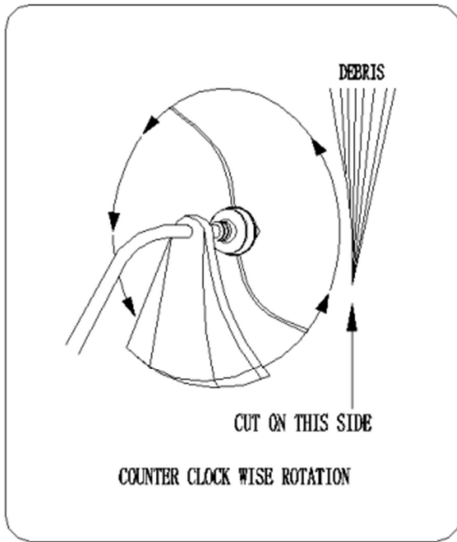

## AVERTISSEMENT DANGER

N'utilisez pas de lame d'acier pour la coupe de bordure ou le scalpage.

## SCALPAGE ET COUPE DE BORDURE :

Les deux sont faits avec la tête à fil de coupe inclinée selon un angle accentué. Le scalpage consiste à enlever les pousses supérieures en laissant la racine.

La coupe de bordure consiste à rabattre l'herbe là où elle a poussé sur un chemin ou une allée. Durant le scalpage et la coupe de bordure, maintenez l'appareil selon un angle accentué et dans une position où les débris ainsi que la saleté et les pierres délogées ne reviendront pas vers vous même en cas de ricochets sur la surface dure. Bien que l'illustration montre comme couper une bordure et scalper, chaque opérateur doit trouver par lui-même les angles qui conviennent à sa taille corporelle et à la situation de coupe.

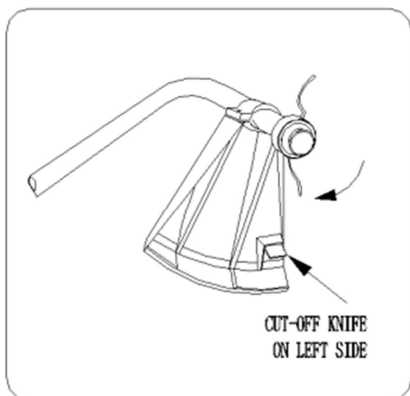
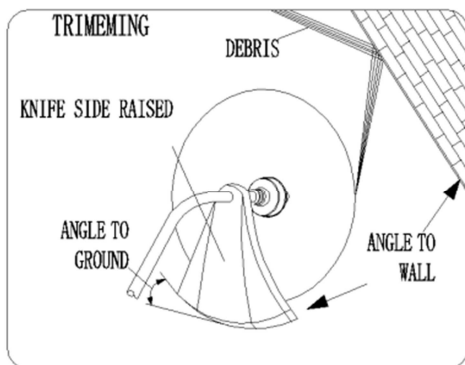

EN	FR
DEBRIS	DÉBRIS
CUT ON THIS SIDE	COUPEZ DE CE CÔTÉ
COUNTER CLOCK WISE ROTATION	ROTATION DANS LE SENS CONTRAIRE DES AIGUILLES D'UNE MONTRE
TRIMMING	COUPE DE BORDURE
DEBRIS	DÉBRIS
ANGLE TO WALL	ANGLE PAR RAPPORT AU MUR
ANGLE TO GROUND	ANGLE PAR RAPPORT AU SOL
KNIFE SIDE RAISED	COUTEAU SOULÉVÉ LATÉRALEMENT

CUT-OFF KNIFE	COUPEAU DE DÉCOUPE
ON LEFT SIDE	DU CÔTÉ GAUCHE

## COUPE AVEC UNE LAME

### AVERTISSEMENT DANGER

Ne coupez pas avec une lame métallique émoussée, fissurée ou endommagée.

Avant de couper des pousses, inspectez pour des obstacles tels que blocs rocheux, piquets métalliques ou fils métalliques de clôtures brisées. Si un obstacle ne peut pas être éliminé, marquez son emplacement de façon à pouvoir l'éviter avec la lame. Les rochers et les objets métalliques émousseront ou endommageront la lame. Un fil peut s'enrouler sur la tête de coupe ou être projeté dans l'air.

### AVERTISSEMENT DANGER

**N'UTILISEZ PAS UN DÉBROUSSAILLEUR POUR COUPER DES ARBRES** Un rebond pourrait se produire lorsque le bord de la lame touche l'arbre. Cela peut provoquer une réaction inverse rapide comme l'éclair, renvoyant la lame vers l'opérateur. La réaction peut vous faire perdre le contrôle de la machine, ce qui pourrait provoquer de graves blessures.

### AVERTISSEMENT DANGER

Utilisez le harnais d'épaule à tout moment et ajustez le harnais et l'étrier de serrage du harnais sur l'appareil de telle façon que l'appareil soit suspendu à quelques pouces au-dessus du sol. La tête de coupe et le capot métallique de protection contre les débris doivent être à l'horizontale dans toutes les directions. Portez l'appareil avec le harnais du côté droit du corps.

**FAUCHAGE DE GRAMINÉES.** Ceci consiste à couper en balayant la lame selon un arc de cercle horizontal. Cela permet de débarrasser rapidement des zones entières de graminées. Le fauchage ne doit pas être utilisé pour couper de grandes plantes résistantes ni des plantes ligneuses.

### NOTE

N'utilisez pas une lame à débroussailler pour couper des arbustes dépassant un diamètre de 1/2 à 3/4 de pouce.

Le fauchage peut être effectué dans les deux directions, ou seulement dans un sens, ce qui permet de projeter les débris en les écartant de vous.

À savoir, en utilisant le côté de la lame qui tourne en s'éloignant de vous. Inclinez légèrement la lame vers ce même côté. Vous serez heurté pas certains débris si vous fauchez dans les deux sens.

Coupez uniquement avec le côté de la lame qui éloigne les débris de vous.

Si un rebond se produit, la lame peut être émoussée ou le matériau si épais et si dur que vous devriez utiliser un autre outil au lieu de cette machine.

Ne forcez pas sur la lame pour couper. Ne changez pas l'angle de coupe une fois dans le bois. Évitez toute pression ou effet de levier pouvant cause plier ou casser la lame.

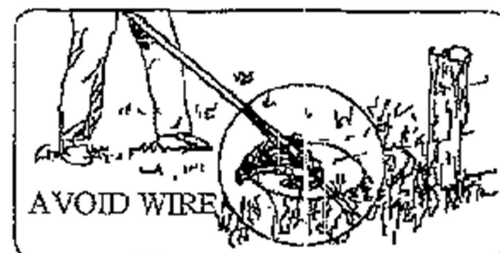
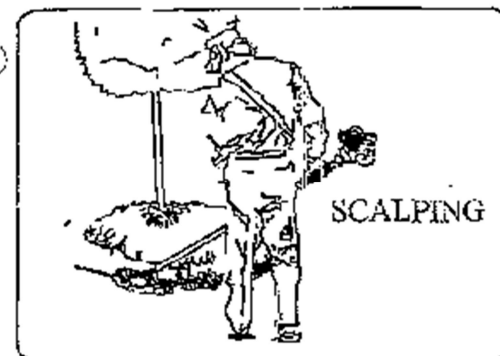
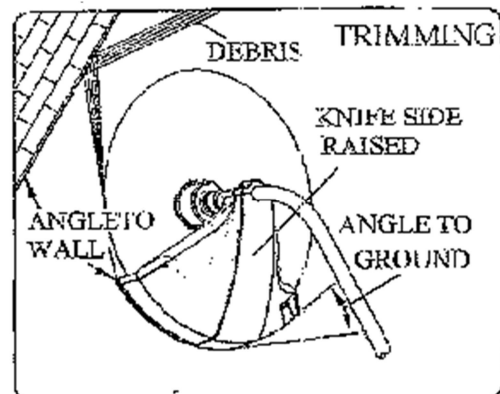

EN	FR
DEBRIS	DÉBRIS
TRIMMING	COUPE DE BORDURE
KNIFE SIDE RAISED	COUTEAU SOULEVÉ LATÉRALEMENT
ANGLE TO GROUND	ANGLE PAR RAPPORT AU SOL
ANGLE TO WALL	ANGLE PAR RAPPORT AU MUR
SCALPING	SCALPAGE
EDGING	COUPE DE BORDURE
AVOID WIRE	ÉVITEZ LES FILS

# MÉLANGE CARBURANT & HUILE



- Ne remplissez jamais le réservoir d'essence jusque tout en haut.
- N'ajoutez jamais de carburant dans le réservoir dans une zone fermée non ventilée.
- N'ajoutez pas de carburant à l'appareil près d'une flamme nue ou d'étincelles.
- Veillez à bien essuyer le carburant épanché avant d'essayer de démarrer le moteur.
- N'essayez pas de faire le plein lorsque le moteur est chaud.

Le carburant utilisé pour ce modèle est un mélange d'essence sans plomb et de lubrifiant moteur homologué. Lors du mélange d'essence avec de l'huile pour moteur deux temps, utilisez uniquement de l'essence ne contenant pas d'ÉTHANOL ni de MÉTHANOL (types d'alcools). Utilisez de l'essence sans plomb de marque de 89 octanes ou plus connue pour être de bonne qualité. Ceci contribuera à éviter des dommages possibles aux conduites d'alimentation en carburant du moteur et à d'autres composants du moteur.

LE RAPPORT DE MÉLANGE EST DE 40:1

ESSENCE 40 PARTIES

HUILE 1 PARTIE

Un rapport de mélange autre que 40:1 peut causer un dommage au moteur. Veillez à un rapport de mélange correct.

## CARBURANT

Le moteur utilise du carburant 2 temps, un mélange d'essence et de lubrifiant 2 temps au rapport 40:1

### IMPORTANT

Le carburant deux temps peut décanter. Secouez vigoureusement le réservoir à carburant avant chaque utilisation. Le carburant stocké vieillit. Ne mélangez pas plus de carburant que la quantité que vous prévoyez d'utiliser en un mois.

## ESSENCE

Utilisez de l'essence sans plomb de marque de 89 octanes ou plus connue pour être de bonne qualité.

## STOCKAGE DU CARBURANT

Stockez le carburant uniquement dans un récipient propre, sûr et homologué. Contrôlez et respectez les réglementations locales concernant le type et l'emplacement du réservoir de stockage.

## MÉLANGE CARBURANT & HUILE

Inspectez le réservoir à carburant en vérifiant qu'il est propre et remplissez-le de carburant frais. Utilisez un mélange de 40:1

# PRÉPARATION AVANT UTILISATION

LORS DU MÉLANGE D'ESSENCE AVEC DE L'HUILE POUR MOTEUR DEUX TEMPS, UTILISEZ UNIQUEMENT DE L'ESSENCE NE CONTENANT PAS D'ÉTHANOL NI DE MÉTHANOL (TYPES D'ALCOOLS). CECI CONTRIBUERA À ÉVITER DES DOMMAGES POSSIBLES AUX CONDUITES D'ALIMENTATION EN CARBURANT DU MOTEUR ET À D'AUTRES COMPOSANTS DU MOTEUR. NE MÉLANGEZ PAS L'ESSENCE ET L'HUILE DIRECTEMENT DANS LE RÉSERVOIR À CARBURANT DU MOTEUR.

**IMPORTANT** : le non-respect des instructions correctes de mélange du carburant peut causer un dommage au moteur.

1. Lors de la préparation du mélange de carburant, mélangez uniquement la quantité requise pour le travail à faire. N'utilisez pas de carburant qui a été stocké pendant plus de deux mois. Le mélange de carburant stocké plus longtemps provoquera des démarrages difficiles et de faibles performances. Si le mélange de carburant a été stocké pendant une durée plus longue, il doit être éliminé et remplacé par du carburant neuf.

## AVERTISSEMENT DANGER

2. Ne remplissez jamais le réservoir d'essence jusque tout en haut.
3. N'ajoutez jamais de carburant dans le réservoir dans une zone fermée non ventilée.
4. N'ajoutez pas de carburant à l'appareil près d'une flamme nue ou d'étincelles.
5. Veillez à bien essuyer le carburant épanché avant d'essayer de démarrer le moteur.
6. N'essayez pas de faire le plein lorsque le moteur est chaud.

## POINTS À CONTRÔLER AVANT LE FONCTIONNEMENT

1. Contrôlez pour boulons, écrous et raccords desserrés.
2. Contrôlez le filtre à air pour encrassement. Nettoyez soigneusement le filtre à air avant utilisation.
3. Contrôlez que la protection est solidement en place.
4. Contrôlez qu'il n'y a pas de fuite.
5. Contrôlez que la lame ne tourne pas lorsque le moteur est au ralenti.

## AVERTISSEMENT DANGER

Les gaz d'échappement du moteur de ce produit contiennent des produits chimiques connus pour causer le cancer, des anomalies congénitales ou d'autres dommages de la reproduction.

# FONCTIONNEMENT



## PROCÉDURES DE DÉMARRAGE ET D'ARRÊT DU MOTEUR

Interrupteur



### DÉMARRER LE MOTEUR FROID

Mettre l'interrupteur d'arrêt en position « 1 »

1. Exercez de manière répétée (7-10 fois) une légère poussée sur la pompe d'amorçage jusqu'à ce que le carburant arrive dans la pompe d'amorçage. **10X**
2. Tirez le levier du papillon d'air vers le haut pour fermer le papillon d'air. 
3. Tirez sur la poignée du démarreur jusqu'à ce que le moteur démarre.
4. Poussez le levier du papillon d'air vers le bas pour ouvrir le papillon d'air (un lancement trop long avec le papillon d'air fermé provoquera le noyage du moteur et rendra le démarrage difficile). 
5. Tirez sur la poignée du démarreur jusqu'à ce que le moteur démarre.
6. Laissez le moteur chauffer pendant quelques minutes avant de l'utiliser.

### DÉMARRER LE MOTEUR CHAUD

- Si le réservoir à carburant n'est pas vide, tirez sur le démarreur et le moteur devrait démarrer.

### N'UTILISEZ PAS LE PAPILLON D'AIR

- Si le réservoir à carburant est vide, répétez les étapes 3 à 7 de DÉMARRER LE MOTEUR FROID.

### ARRÊTER LE MOTEUR

- Mettez l'interrupteur en position « 0 »

# MAINTENANCE & ENTRETIEN

## FILTRE À AIR

- La poussière accumulée dans le filtre à air diminue le rendement du moteur, augmente la consommation de carburant et permet à des particules abrasives de parvenir dans le moteur. Retirez le filtre à air aussi souvent que nécessaire pour le maintenir propre.
- La poussière légère de surface peut facilement être éliminée en tapotant le filtre. Les dépôts importants doivent être lavés avec un solvant approprié.
- Retirez le couvercle du filtre en desserrant la manette du couvercle du filtre.

## RÉGLAGE DU CARBURATEUR

### NOTE

Ne réglez pas le carburateur sauf si c'est nécessaire.

En cas de problème avec le carburateur, consultez votre revendeur. Un réglage incorrect peut causer un dommage au moteur et annuler la garantie.

## FILTRE À CARBURANT

- Le réservoir à carburant est pourvu d'un filtre.  
Le filtre est situé à l'extrémité libre de la conduite de carburant et peut être retiré à travers l'orifice de remplissage de carburant avec un morceau de fil de fer en forme de crochet ou similaire.
- Contrôlez régulièrement le filtre à carburant. Ne laissez pas la poussière entrer dans le réservoir à carburant. Un filtre colmaté provoquera des difficultés de démarrage du moteur ou des anomalies de performances du moteur.
- Si le filtre est encrassé, remplacez le filtre.
- Si l'intérieur du réservoir à carburant est encrassé, il peut être nettoyé en rinçant le réservoir avec de l'essence.

## CONTRÔLE DE LA BOUGIE D'ALLUMAGE

- N'essayez pas de retirer la bougie d'un moteur chaud afin d'éviter un dommage possible aux filets.

Type de bougie d'allumage: NHSP LD L8RTF ou CHAMPION RCJ7Y ou NGK BPMR7A



Filtre à air



# DEPANNAGE

- Nettoyez ou remplacez la bougie si elle est encrassée par des dépôts huileux importants.
- Remplacez la bougie si l'électrode centrale est usée et arrondie à l'extrémité.
- Écartement des électrodes 0,6-0,7 mm (0,023"-0,028")
- Couple de serrage = 145-155 kg.cm (125-135 in.lb)

**AVERTISSEMENT** : Recouvrez toujours la lame métallique avec la protection de transport pendant le transport et le stockage.

## TRANSPORT, MANIPULATION

- Le moteur doit être coupé lors des déplacements de la machine entre les zones de travail.
- Après l'arrêt du moteur, le silencieux est encore chaud. Ne touchez pas les parties chaudes telles que le silencieux.
- Vérifiez qu'il n'y a pas de fuite de carburant au niveau du réservoir.

## STOCKAGE DE LONGUE DURÉE

- Inspectez, nettoyez et réparez l'appareil si nécessaire.
- Videz complètement le réservoir à carburant.
- Démarrez le moteur. Ceci consommera tout le carburant présent dans le carburateur.
- Retirez la bougie d'allumage et versez une cuiller à café d'huile moteur propre dans le trou de la bougie d'allumage sur le cylindre. Remplacez la bougie d'allumage.
- Stockez dans un endroit propre, sec et exempt de poussière.

Les DÉFAUTS tels qu'un moteur démarrant difficilement, un fonctionnement irrégulier et des anomalies de performances peuvent normalement être évités si on respecte toutes les instructions de fonctionnement et procédures de maintenance.

Si le moteur ne fonctionne pas correctement, contrôlez ce qui suit :

- Le système d'alimentation en carburant est en bon état et le carburant arrive au moteur.
- Le système d'allumage est en bon état et la bougie fournit une étincelle correcte.
- La compression du moteur est correcte.

## DÉFAILLANCE AU DÉMARRAGE

- Éliminez le carburant dans le réservoir.
- Vérifiez que le carburant est frais et propre.
- Contrôlez le filtre à carburant pour vérifier qu'il est propre. (Remplacer le filtre si nécessaire).
- Vérifiez que les éléments du filtre à air sont propres.
- Installez une bougie d'allumage neuve, avec un écartement des électrodes correct.
- En cas de problème grave avec l'appareil, n'essayez pas de réparer vous-même, mais chargez-en votre distributeur ou revendeur.

# GUIDE DE DEPANNAGE

## 1. DÉFAILLANCE AU DÉMARRAGE

Symptôme			Cause probable	Remède	
Pression de compression du cylindre normale	Étincelle normale de la bougie d'allumage	Anomalie du système d'alimentation en carburant	Pas de carburant dans le réservoir	Ajouter du carburant dans le réservoir	
			Filtre à carburant colmaté	Nettoyer le filtre à carburant.	
		Système d'alimentation en carburant normal	Carburant	Carburant encrassé	Remplacer le carburant
		Eau dans le carburant		Retirer la bougie d'allumage et la sécher	
			Mélange de carburant incorrect	Préparation correcte du mélange	
	Système d'alimentation en carburant normal	Fil haute tension de la bougie normal	Bougie d'allumage	Bougie d'allumage encrassée par des dépôts huileux	Nettoyer les dépôts huileux
				Isolation de la bougie d'allumage endommagée	Remplacer la bougie d'allumage
				Écartement des électrodes de la bougie trop grand ou trop petit	Ajuster l'écartement des électrodes à 0,6-0,7 mm
		Anomalie de l'étincelle haute tension	Fil haute tension endommagé ou cassé	Remplacer ou serrer	
			Bobine desserrée	Serrer	
Système d'alimentation en carburant normal	Système d'allumage normal	Compression insuffisante	Usure des segments de piston	Remplacer	
			Segment de piston cassé	Remplacer	
			Cémentation des segments de piston	Éliminer	
			Desserrage de la bougie d'allumage	Serrer	
		Fuite à la surface conjointe du cylindre et du carter	Éliminer		
	Compression normale		Mauvais contact du circuit haute tension et de la bougie d'allumage	Serrer le capuchon de la bougie d'allumage	
		Défaut ou court-circuit de l'interrupteur d'arrêt	Réparer ou remplacer		

# GUIDE DE DEPANNAGE

## 2. FAIBLE PUISSANCE

Symptôme	Cause probable	Remède
Extinction du moteur lors de l'accélération	Filtre à carburant colmaté, panne de carburant	Nettoyer le filtre à carburant, nettoyer la conduite de carburant, régler le carburateur
La fumée est fine, le carburateur crache en arrière	Silencieux encrassé par des dépôts huileux	Nettoyer les dépôts huileux
Compression insuffisante	Usure du piston, des segments de piston, du cylindre	Remplacer le piston, les segments de piston
Fuite du moteur	Fuite à la surface conjointe du cylindre et du carter	Réparer
Fuite à l'extrémité des deux vilebrequins	Joint défectueux  Surchauffe du moteur  Chambre de combustion encrassée par des dépôts huileux	Remplacer le joint  Éviter de l'utiliser pendant une période prolongée à haute vitesse et forte charge Nettoyer les dépôts huileux

## 3. MARCHE INSTABLE DU MOTEUR

Symptôme	Cause probable	Remède
Bruit de cognement métallique	Usure du piston, des segments de piston, du cylindre Usure de la tige de piston, du piston Usure du palier du vilebrequin	Remplacer le piston, les segments de piston Remplacer la tige de piston, le piston Remplacer le palier
Bruit de cognement métallique	Surchauffe du moteur	Éviter de l'utiliser pendant une période prolongée à haute vitesse et forte charge
	Chambre de combustion encrassée par des dépôts huileux La qualité de l'essence ne convient pas	Nettoyer les dépôts huileux  Remplacer par de l'essence au degré d'octane requis
Rupture d'allumage du moteur	Eau dans le carburant Écartement des électrodes de la bougie incorrect Interstice de bobine incorrect	Remplacer le carburant Ajuster l'écartement des électrodes à 0,6-0,7 mm Ajuster l'interstice de bobine à 0,3-0,4 mm

## 4. ARRÊT SOUDAIN DU MOTEUR

Cause probable	Remède
Plus de carburant	Ajouter du carburant
Bougie d'allumage encrassée par des dépôts huileux et court-circuit	Nettoyer les dépôts huileux
Fil haute tension de la bougie endommagé	Connecter

## ENTRETIEN

\_ Un commutateur endommagé doit être remplacé dans nos ateliers du service après-vente.

## ENTREPOSAGE

- Nettoyez soigneusement toute la machine et ses accessoires.
- Entrez-la hors de la portée des enfants, dans une position stable et sûre, dans un lieu sec et tempéré, évitez les températures trop hautes ou trop basses.
- Protégez-la du rayonnement direct du soleil. Tenez-la, si possible, dans le noir.
- Ne l'enfermez pas dans des sacs en plastique car de l'humidité pourrait s'y former..

## GARANTIE

Pour les clauses de garantie, reportez-vous aux conditions de garantie ci-jointes.

## SERVICE APRES-VENTE

- Les réparations et interventions réalisées sur l'appareil ne sont permises que par du personnel spécialisé agréé !
- Adressez-vous à votre revendeur.
- Attention ! Les interventions non conformes annulent toute garantie.**
- Des réparations non conformes peuvent conduire à des dangers considérables pour l'utilisateur !
- Afin d'en améliorer les capacités, cet appareil peut faire l'objet de modifications de conception ou de construction sans préavis.

## SERVICE APRÈS-VENTE ET ASSISTANCE

Notre Service Après-Vente répond à vos questions concernant la réparation et l'entretien de votre produit et les pièces de rechange. Vous trouverez des vues éclatées ainsi que des informations concernant les pièces de rechange également sous : **[www.eco-repa.com](http://www.eco-repa.com)**

Les conseillers techniques et assistants GARDEO sont à votre disposition pour répondre à vos questions concernant nos produits et leurs accessoires : [sav@eco-repa.com](mailto:sav@eco-repa.com)

**GARDEO**  
81, rue de gozée 6110 Montigny-le-Tilleul Belgique  
Tél : 0032 (0) 71 29 70 70  
Fax : 0032 (0) 71 29 86  
[info@eco-repa.com](mailto:info@eco-repa.com)

Fabriqué en Chine

2015



## GEBRUIKERSHANDLEIDING

### BOSMAAIER

### GPDCBT43

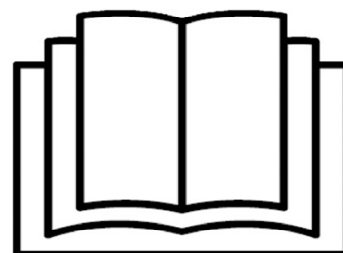

S21 M05 Y2015



OPGELET:

Lees aandachtig de instructiehandleiding vooraleer de machine te gebruiken en bewaar deze.

## VEILIGHEIDSRICHTLIJNEN

---

### Algemene instructies

Voor een correcte gebruik dient de gebruiker deze gebruiksaanwijzing te lezen om zichzelf bekend te maken met de juiste manier van omgaan met het multifunctionele aandrijfsysteem. Gebruikers die onvoldoende geïnformeerd zijn, lopen de kans zichzelf en anderen in gevaar te brengen als gevolg van onjuist omgaan met het multifunctionele aandrijfsysteem.

Wij adviseren u het multifunctionele aandrijfsysteem uitsluitend uit te lenen aan personen die aantoonbare ervaring hebben in het gebruik van een multifunctioneel aandrijfsysteem.

Geef altijd de gebruiksaanwijzing mee.

Allereerst dienen gebruikers de dealer te vragen om basisinstructies om zichzelf bekend te maken met het omgaan met een multifunctioneel aandrijfsysteem.

Laat geen kinderen of jonge mensen die jonger zijn dan 18 jaar met het multifunctionele aandrijfsysteem werken. Jongeren die ouder zijn dan 16 jaar mogen echter het gereedschap gebruiken om te oefenen, maar alleen onder toezicht van een gekwalificeerde begeleider.

Gebruik het multifunctionele aandrijfsysteem altijd met de hoogst mogelijke zorg en aandacht.

Gebruik het multifunctionele aandrijfsysteem alleen als u in goede lichamelijke conditie bent. Werk altijd rustig en voorzichtig. De gebruiker is aansprakelijk ten opzichte van anderen.

Gebruik het multifunctionele aandrijfsysteem nooit na het gebruik van alcohol of drugs, of wanneer u zich moe of ziek voelt.

**Het gebruik van het gereedschap kan landelijk gereguleerd zijn.**

### Persoonlijke-veiligheidsuitrusting

De te dragen kleding dient functioneel en geschikt te zijn, d.w.z. nauwsluitend zonder te hinderen. Draag geen juwelen of kleding die in de struiken kunnen verstrikt raken.

Om tijdens het gebruik letsels aan hoofd, ogen, handen of voeten te voorkomen en uw gehoor te beschermen, moeten de volgende veiligheidsuitrusting en beschermende kleding worden gebruikt terwijl u met het multifunctionele aandrijfsysteem werkt.

Draag altijd een helm wanneer het risico bestaat op vallende objecten. U moet de veiligheidshelm regelmatig controleren op schade en uiterlijk na 5 jaar worden vervangen. Gebruik alleen goedgekeurde veiligheidshelmen.

Het spatscherm van de helm (of de veiligheidsbril) beschermt het gezicht tegen rondvliegend afval en stenen. Draag altijd een veiligheidsbril of een spatscherm wanneer u het multifunctionele aandrijfsysteem gebruikt om oogletsel te voorkomen.

Draag geschikte uitrusting om u te beschermen tegen het lawaai en gehoorbeschadiging te voorkomen (oorbeschermers, oordopjes, enz.).

Een werkoverall beschermt tegen rondvliegend afval en opspringende stenen. Wij raden u sterk aan een werkoverall te dragen.

Speciale handschoenen van dik leer maken deel uit van de voorgeschreven uitrusting en moeten altijd worden gedragen tijdens het gebruik van het multifunctionele aandrijfsysteem.

Draag altijd stevige schoenen met een antislipzool wanneer u het multifunctionele aandrijfsysteem gebruikt. Dit beschermt u tegen letsel en garandeert dat u stevig staat.

### **Dagelijkse controle en onderhoud**

Controleer het gereedschap voor het gebruik op losse bouten of ontbrekende onderdelen. Let vooral op of het metalen blad of de nylondraadsnijkop stevig is bevestigd. Controleer voor gebruik altijd op verstopping van de koelluchtinlaatopening en de koelribben van de cilinder.

Maak deze plaatsen zo nodig schoon.

Voer de volgende werkzaamheden dagelijks uit na het gebruik:

- Reinig de buitenkant van het gereedschap en inspecteer op beschadigingen.
- Maak het luchtfilter schoon. Als onder extreem stoffige omstandigheden wordt gewerkt, moet het filter meerdere keren per dag worden gereinigd.
- Controleer het snijblad of de nylondraad-snijkop op schade en controleer of het snijblad of de snijkop stevig bevestigd is.
- Controleer of er voldoende verschil is tussen het stationair toerental en het aangrijptoerental om zeker te zijn dat het snijgarnituur stilstaat wanneer de motor stationair draait (verlaag zo nodig het stationair toerental).
- In het geval het hulpstuk bij stationair toerental blijft draaien, neemt u contact op met het dichtstbijzijnde, erkende servicecentrum.
- Controleer de werking van de I-O-schakelaar, de uit-vergrendelhendel, de gashendel, en de vergrendelingsknop.

### **Het multifunctionele aandrijfsysteem starten**

Controleer of er geen kinderen of andere mensen aanwezig zijn binnen een werkbereik van 15 meter (50 feet) en let ook op of er geen dieren in de werkomgeving zijn.

Controleer voor gebruik altijd of het gereedschap veilig is om te gebruiken.

Controleer de bevestiging van het snijgarnituur, controleer of de gashendel gemakkelijk kan worden

bediend, en controleer of de gashendelvergrendeling goed werkt.

Het snijgarnituur mag niet draaien bij stationair motortoerental. Neem bij twijfel contact op met uw dealer voor afstelling. Controleer of de handgrepen schoon en droog zijn en test de werking van de stopschakelaar.

Zorg ervoor dat geen kinderen of andere personen zich in de buurt bevinden, en let ook op of er geen dieren in de werkomgeving zijn.

Zorg ervoor dat het hulpstuk op zijn plaats is bevestigd, controleer de gashendel op soepele bediening, en controleer de juiste werking van de uit-vergrendeling.

Het hulpstuk mag niet bewegen wanneer de motor stationair loopt. Neem bij twijfel contact op met uw dealer voor afstelling. Controleer of de handgrepen schoon en droog zijn en test de werking van de stopschakelaar.

Start het multifunctionele aandrijfsysteem alleen in overeenstemming met de instructies.

Gebruik geen enkele andere methode om de motor te starten!

Gebruik het multifunctionele aandrijfsysteem en de gereedschappen uitsluitend voor de beschreven toepassingen.

Start de motor van het multifunctionele aandrijfsysteem alleen nadat deze volledig is gemonteerd. Het gereedschap mag uitsluitend worden gebruikt nadat alle toepasselijke toebehoren zijn gemonteerd!

Controleer vóór het starten of het hulpstuk geen contact maakt met harde voorwerpen, zoals takken, stenen, enz., omdat tijdens het starten het hulpstuk zal ronddraaien.

De motor moet onmiddellijk uitgeschakeld worden in geval van enige motorstoring.

Als het hulpstuk stenen of andere objecten raakt, moet u de motor onmiddellijk uitschakelen en het hulpstuk



controleren.

Gebruik het multifunctionele aandrijfsysteem alleen wanneer de schouderriem is bevestigd, die goed moet worden afgesteld voordat het multifunctionele aandrijfsysteem wordt gebruikt. Het is belangrijk de schouderriem af te stellen overeenkomstig de lichaams grootte van de gebruiker om vermoeidheid tijdens gebruik te voorkomen. Houd het multifunctionele aandrijfsysteem nooit met slechts één hand vast tijdens het gebruik.

Houd tijdens gebruik het multifunctionele aandrijfsysteem altijd met twee handen vast.  
Zorg er altijd voor dat u stevig staat.

Gebruik het multifunctionele aandrijfsysteem zo, dat u geen uitlaatgassen kunt inademen. Laat de motor nooit draaien in een gesloten vertrek (kans op gasverstikking). Koolmonoxide is een geurloos gas.

Schakel de motor uit tijdens pauzes en wanneer u het multifunctionele aandrijfsysteem onbeheerd achterlaat, en leg het op een veilige plaats om gevaar voor anderen en beschadiging van het gereedschap te voorkomen.

Leg nooit een warm multifunctioneel aandrijfsysteem op droog gras of enige andere ontvlambare materialen.

Breng altijd een goedgekeurde beschermkap van het snijgarnituur aan op het gereedschap voordat u de motor start.

Als u dat niet doet, kan aanraking van het snijgarnituur leiden tot ernstig persoonlijk letsel.

De hele veiligheidsuitrusting en alle beschermkappen die bij het gereedschap zijn geleverd, moeten tijdens het werk worden gebruikt.

Gebruik het gereedschap nooit met een defecte uitlaatdemper.

Schakel de motor uit tijdens het vervoer.

Wanneer u het gereedschap vervoert, bevestigt u altijd de beschermkap op het metalen blad.

Leg tijdens vervoer per auto het gereedschap op een

veilige plaats om te voorkomen dat er brandstof uit lekt.

De hele veiligheidsuitrusting en alle beschermkappen die bij het gereedschap zijn geleverd, moeten tijdens het werk worden gebruikt.

Laat de motor nooit lopen met een defecte uitlaatdemper.

Schakel de motor uit tijdens het transport.

Tijdens vervoer over lange afstanden moeten altijd de beschermingsdelen die bij het gereedschap werden geleverd worden gebruikt.

*Zorg ervoor dat het apparaat veilig is tijdens het vervoer per auto.*

*Om lekkage van brandstof tijdens het transport van multifunctionele gereedschap te voorkomen, zorg ervoor dat de tank helemaal leeg is.*

Let erop dat bij het uitladen van het multifunctionele aandrijfsysteem uit de auto, de motor niet op de grond valt omdat hierdoor de brandstoftank ernstig kan worden beschadigd.

Behalve in noodgevallen mag u het multifunctionele aandrijfsysteem nooit op de grond laten vallen of weggooien omdat hierdoor het multifunctionele aandrijfsysteem zwaar beschadigd kan raken.

Let erop dat u het volledige gereedschap van de grond tilt wanneer u het verplaatst. Het is bijzonder gevaarlijk de brandstoftank over de grond te slepen en dit zal beschadiging en lekkage veroorzaken die kan leiden tot brand.

### **Brandstof bijvullen**

Schakel de motor uit tijdens het bijvullen van brandstof, houd het gereedschap uit de buurt van open vuur en rook niet.

Vermijd huidcontact met minerale-olieproducten. Adem de brandstofdampen

niet in. Draag altijd veiligheidshandschoenen tijdens het bijvullen van de brandstof. Zorg dat u de beschermende kleding regelmatig vervangt en reinigt.

Wees voorzichtig geen brandstof of olie te morsen om bodemverontreiniging te voorkomen (milieubescherming). Reinig het multifunctionele aandrijfsysteem onmiddellijk nadat brandstof erop is gemorst.

Vermijd dat brandstof in aanraking komt met uw kleding. Kleed u onmiddellijk om als brandstof op uw kleding is gemorst (om te voorkomen dat de kleding vlam vat).

Inspecteer de brandstofvuldop regelmatig om zeker te zijn dat de dop stevig kan worden aangedraaid en niet lekt.

Draai de brandstofvuldop stevig vast. Verplaats het multifunctionele aandrijfsysteem voordat u de motor start (tenminste 3 meters afstand tot de plaats waar brandstof is bijgevuld.)

Vul nooit brandstof bij in een gesloten vertrek. Brandstofdampen verzamelen zich vlak boven de vloer (risico van explosie.)

Vervoer en bewaar brandstof alleen in goedgekeurde tanks. Zorg dat de opgeslagen brandstof niet toegankelijk is voor kinderen.

## **Gebruiksmethode**

Gebruik het gereedschap alleen bij goed licht en zicht. Wees in de winter bedacht op gladde of natte plaatsen, ijs en sneeuw (gevaar voor uitglijden).

Zorg er altijd voor dat u stevig staat.

Maai nooit boven heuphoogte.

Werk nooit vanaf een ladder.

Klim nooit in een boom om daar met het gereedschap te werken.

Werk nooit op onstabiele oppervlakken.

Verwijder zand, stenen, nagels, enz. die u binnen uw werkbereik vindt.

Vreemde voorwerpen kunnen het snijgarnituur beschadigen en gevaarlijke

terugslagen veroorzaken.

Voordat u begint te maaien, moet het snijgarnituur op maximaal toerental draaien.

Bij gebruik van een metalen blad, zwaait u het gereedschap gelijkmatig in halve cirkels van rechts naar links, zoals een zeis wordt gebruikt.

Als gras of takken bekneld raken tussen het snijgarnituur en de beschermkap, zet u altijd de motor uit voordat u ze verwijdert. Als u dat toch doet, kan door onbedoeld draaien van het snijblad ernstig letsel ontstaan. Neem een pauze om te voorkomen dat u door vermoeidheid de controle over het gereedschap verliest. Wij adviseren u ieder uur 10 tot 20 minuten te rusten.

## **Snijgarnituren**

Gebruik een geschikt snijgarnituur voor de geplande werkzaamheden.

Nylondraad-snijkoppen (voor graskantmaaiers) zijn geschikt voor het maaien van een gazon.

Metalen bladen zijn geschikt voor het maaien van onkruid, hoog gras, struiken, heesters, ondergroei, bosjes en dergelijke.

Gebruik nooit andere messenbladen, waaronder metalen meerdelige kettingen en vlegelmessen. Als u dat toch doet, kan ernstig letsel ontstaan.

Bij gebruik van een metalen blad voorkomt u dat terugslag kan optreden en bent u altijd voorbereid op per ongeluk optredende terugslag. Raadpleeg de hoofdstukken "Terugslag" en "Voorkomen van terugslag".

## **Terugslag (stoot van het snijblad)**

Terugslag (stoot van het snijblad) is een plotselinge reactie op een klemzittend of vastgelopen metalen blad. Zodra dit optreedt wordt het gereedschap met grote kracht zijwaarts of in de richting van de gebruiker geworpen en kan het ernstig letsel veroorzaken.

Terugslag treedt met name op wanneer u met het snijbladsegment tussen 12 en 2 uur tegen een hard voorwerp, struiken en takken met een diameter van 3 cm of meer komt.

Om terugslag te voorkomen:

- gebruikt u het snijbladsegment tussen 8 en 11 uur;
- gebruikt u het snijbladsegment nooit tussen 12 en 2 uur;
- gebruikt u het snijbladsegment nooit tussen 11 en 12 uur en tussen 2 en 5 uur, behalve indien de gebruiker goed opgeleid en erg ervaren is en dit op zijn/haar eigen verantwoordelijkheid doet; gebruik het metalen blad nooit dichtbij harde voorwerpen, zoals afrasteringen, muren, boomstammen en stenen, en houd het metalen blad nooit verticaal voor werkzaamheden zoals het maaien van graskanten of snoeien van heggen.

### **Trillingen**

Personen met een slechte bloedsomloop die worden blootgesteld aan sterke trillingen, kunnen verwondingen aan bloedvaten of het zenuwstelsel oplopen.

Trillingen kunnen de volgende symptomen veroorzaken in de vingers, handen of polsen: “slapen” (ongevoeligheid), tintelingen, pijn, stekend gevoel, veranderen van huidskleur of van de huid. Als een van deze symptomen zich voordoet, raadpleegt u uw huisarts!

Om de kans op deze “witte-vingerziekte” te verkleinen, houdt u uw handen warm tijdens het werk en onderhoudt u het gereedschap en de accessoires goed.

### **Onderhoudsinstructies**

Laat uw gereedschap onderhouden door ons erkende servicecentrum dat altijd uitsluitend gebruikmaakt van originele vervangingsonderdelen. Onjuiste reparatie en slecht onderhoud kan de levensduur van het gereedschap verkorten en de kans op ongevallen vergroten.

De toestand van de maaier, met name van het snijgarnituur en de veiligheidsuitrusting, naast het schouderdraagstel, moeten worden gecontroleerd voor aanvang van de werkzaamheden. Besteed bijzondere aandacht aan de metalen bladen die correct moeten worden geslepen.

Schakel de motor uit en trek de bougiekap eraf wanneer u het snijgarnituur vervangt of slijpt, en wanneer u de maaier of het snijgarnituur schoonmaakt.

### **Probeer nooit beschadigde snij- of zaaggarnituren recht te trekken of te lassen.**

Denk aan het milieu. Vermijd onnodig gebruik van de gashendel zodat minder uitlaatgassen en geluid worden geproduceerd. Stel de carburateur goed af.

Maak het gereedschap regelmatig schoon en controleer of alle bouten en moeren stevig zijn vastgedraaid.

Onderhoud of bewaar het gereedschap niet in de buurt van open vuur.

Bewaar het gereedschap altijd in een afgesloten ruimte en met een lege brandstoftank.

Wanneer u het gereedschap reinigt, onderhoudt of opbergt, bevestigt u altijd de beschermkap op het metalen blad.

Volg de relevante instructies voor het voorkomen van ongevallen die door de relevante beroepsverenigingen en verzekeringsmaatschappijen zijn uitgegeven.

Breng geen wijzigingen aan het gereedschap aan, omdat hiermee uw veiligheid gevaar loopt.

Het uitvoeren van onderhoud of reparaties door de gebruiker is beperkt tot de activiteiten die in de gebruiksaanwijzing zijn beschreven. Alle andere werkzaamheden moet worden uitgevoerd door een erkend servicecentrum. Gebruik uitsluitend originele vervangingsonderdelen en accessoires die zijn vervaardigd en geleverd door ELEM GARDEN TECHNIC.

Het gebruik van niet-goedgekeurde accessoires en gereedschappen leidt tot een verhoogde kans op ongevallen.

ELEM GARDEN TECHNIC aanvaardt geen enkele aansprakelijkheid voor ongevallen of schade veroorzaakt door het gebruik van niet-goedgekeurde snijgarnituren, bevestigingsmiddelen voor snijgarnituren of accessoires.

### **EHBO**

Zorg dat er altijd een EHBO-does beschikbaar is in de buurt waar er wordt gemaaid om eerste hulp te bieden bij eventuele ongevallen. Vervang onmiddellijk elk item dat uit de EHBO-does is genomen.

Geef de volgende informatie wanneer u hulp inroept:

Plaats van het ongeval

Beschrijving van het ongeval

Aantal gewonden

Soort letsels

Uw naam

## VEILIGHEIDSRICHTLIJNEN

---

**OPGELET:** Bij het gebruik van het werktuig moeten de veiligheidsregels worden nageleefd. Voor uw eigen veiligheid en deze van andere personen moet u deze instructies goed lezen vooraleer het werktuig in gebruik te nemen. Bewaar deze instructies in goede staat voor gebruik achteraf.

### 1. Vooraleer de machine te gebruiken

- a) Vooraleer deze machine te gebruiken is het belangrijk deze handleiding aandachtig te lezen om uzelf vertrouwd te maken met de hantering van de bosmaaier.
- b) De machine mag alleen worden gebruikt voor het snijden van gras en struikgewas en van weke planten, alsook voor het snoeien van bomen, hagen en struiken. Deze machine nooit gebruiken voor andere gebruiksdoelen. Het maaiblad met 3 tanden nooit gebruiken om houtgewas te snijden.
- c) De machine alleen gebruiken in goede gezondheidstoestand. Nooit gebruiken onder invloed van alcohol, van verdovende middelen, van geneesmiddelen of bij grote vermoeidheid.
- d) De machine nooit gebruiken op ingesloten plaatsen omwille van het risico van gasvergiftiging. Koolmonoxide is een geurloos gas.
- e) De machine nooit gebruiken in omstandigheden zoals deze hieronder beschreven :
  - De machine nooit gebruiken als de grond glad is. Permanent een correcte en evenwichtige houding bewaren. Dit maakt het mogelijk het werktuig beter onder controle te houden in onverwachte situaties.
  - De machine alleen gebruiken bij daglicht of onder een goede kunstverlichting. De machine niet 's nachts gebruiken.
  - De bosmaaier niet blootstellen aan stormweer of regen en niet gebruiken op vochtig gras.
  - Bij het eerste gebruik uzelf voldoende vertrouwd maken met de hantering vooraleer de machine te starten.
- f) Voortdurend waakzaam en geconcentreerd blijven. Bij het gebruik van de machine steeds uw gezond verstand gebruiken. Een moment van onoplettendheid tijdens het gebruik van het werktuig kan ernstige kwetsuren veroorzaken.
- g) De gebruikstijd van de bosmaaier beperken tot 30 of 40 minuten per zitting met een pauzetijd van 10 tot 20 minuten.

- h) Steeds zorgen dat u de handleiding binnen handbereik hebt zodat u deze indien nodig kunt raadplegen.
- i) De handleiding steeds meegeven als u de machine uitleent of verkoopt.
- j) Dit werktuig nooit laten gebruiken door kinderen of personen die geen gepaste opleiding hebben gekregen.
- k) Vermijden van de machine te laten werken terwijl personen, in het bijzonder kinderen, zich in de nabijheid bevinden.
- l) De machine alleen gebruiken bij daglicht of onder een goede kunstverlichting.
- m) Vooraleer de machine te gebruiken en na elke grote schok controleren op eventuele tekenen van slijtage of beschadiging en indien nodig de vereiste herstellingen laten uitvoeren.
- n) De machine niet in werking stellen als de snijdinrichting beschadigd is of als deze een overmatige slijtage vertoont.
- o) De machine nooit laten werken als deze voorzien is van beschadigde beschermingsinrichtingen of als deze niet op hun plaats zitten.
- p) Uw handen en voeten steeds ver uit de buurt van de snijdinrichtingen houden en meer bepaald bij het starten van de motor.
- q) Steeds zorgen dat de handgrepen en de bescherminrichtingen gemonteerd zijn als de machine wordt gebruikt. Nooit proberen een onvolledige machine te gebruiken, ook niet als deze een niet-toegelaten aanpassing heeft ondergaan.
- r) Nooit wisselstukken of accessoires gebruiken die niet door de constructeur werden geleverd of goedgekeurd.
- s) De motor uitzetten en de bougie draad lostrekken om onderhoudscontroles of werken uit te voeren aan de machine en als deze niet gebruikt wordt.
- t) Steeds zorgen dat de verluchtingsopeningen vrij van belemmeringen zijn.
- u) De machine niet laten werken in de nabijheid van ontvlambare of explosiegevoelige materialen, vloeistoffen of gassen. Nooit werken met de machine in kleine of slecht verluchte ruimten aangezien, zodra de motor is ingeschakeld, deze toxische uitlaatgassen uitstoot. Deze gassen zijn geurloos en onzichtbaar, en bijgevolg gevaarlijk. Bovendien kunnen deze gassen, als ze worden ingeademd, leiden tot bewusteloosheid en zelfs tot de dood.
- v) Draag gepaste werkkledij. Geen wijde kleding of juwelen dragen die kunnen vastraken in de bewegende

delen van de machine. Draag steeds een veiligheidsbril of een andere ogenbescherming, een gehoorbescherming (**VERPLICHT als de geluidsdruk groter is dan 80 dB (A)**), een veiligheidshelm (het is aan te raden een helm met gelaatsbescherming te dragen), laarzen of schoenen met antislipzolen, een lange en stevige broek evenals sterke werkhandschoenen. De gebruikte individuele beschermingsuitrustingen (PBM's) moeten voldoen aan de geldende normen.

## **2. Praktische tips voor het gebruik van de machine in bosmaaierfunctie**

a) Bij het aanzetten van de motor en als deze draait uw lichaamsdelen, vooral handen en voeten, uit de buurt van de snijdraad en het maaiblاد met 3 tanden houden. Start de bosmaaier niet als deze omgekeerd is (kop in de lucht) of als deze niet in correcte werkpositie staat.

**Het beschermcarter en andere bescherminrichtingen hebben tot doel u te beschermen, maar ze staan ook in voor een correcte werking van het apparaat.**

b) Gebruik uitsluitend een originele snijkop en bijpassende maaiblاد met 3 tanden. Gebruik nooit een metalen snijdorgaan in plaats van de plastic draad. Gebruik het apparaat niet om onkruid/gazon te maaien dat niet op de grond groeit, bijvoorbeeld onkruid op muren, rotsen, boven uw hoofd enz. Met het apparaat in werking mag u geen keiachtige zones en paden doorlopen.

**Na de bosmaaier te hebben uitgezet draaien het maaiblاد en de nylon draad nog enkele seconden, let dus goed op.**

c) Een veiligheidsafstand van 15 m bewaren rond de bosmaaier bij het gebruik. In de werkzone is de gebruiker van de bosmaaier verantwoordelijk voor ongevallen en schade veroorzaakt aan anderen of aan zijn goederen door het gebruik van het apparaat. Het gebruik van de machine stopzetten als zich personen, in het bijzonder kinderen, of huisdieren, in de nabijheid bevinden.

d) De omgeving van de uitlaat of van de cilinder, die gloeiend heet worden tijdens het gebruik, niet aanraken.

e) De bosmaaier met de rechterhand vasthouden aan de handgreep met trekker en met de linkerhand op de voorste handgreep. De twee handgrepen stevig

vasthouden tijdens de werking. De bosmaaier moet in een comfortabele positie worden vastgehouden, de achterste handgreep moet zich ongeveer op de hoogte van de heup bevinden.

f) De bosmaaier steeds met vol regime gebruiken. Hoge gewassen van hoog naar laag maaien. Dit voorkomt dat het gewas zich rond de buis van de motoras en van de snijkop krult, wat schade door oververhitting zou kunnen veroorzaken. Als het gewas zich rond de snijkop krult, de motor uitzetten, de bougiedraad loskoppelen en het gewas verwijderen. Langdurig werken aan half toerental zou wegvloeien van de olie via de uitlaat veroorzaken.

### **3. Oorzaken van terugstuiten en preventie door de operator bij het gebruik van het maaiblad met 3 tanden**

Als het werktuig is uitgerust met een maaiblad dit met de grootste omzichtigheid gebruiken. Een terugstuit van het maaiblad kan zich voordoen als dit in contact komt met een voorwerp dat het niet kan snijden. Dit contact kan een korte blokkering van het maaiblad veroorzaken, waardoor het werktuig gaat "terugstuiten" in tegengestelde richting aan het geraakte voorwerp. Dit kan vrij krachtig zijn en de controle over het werktuig doen verliezen. Om het maaien te vergemakkelijken en de veiligheid te waarborgen, werken met een beweging van rechts naar links. Om het terugstuiteffect te voorkomen de onderstaande veiligheidsinstructies naleven :

- a) Vooraleer het werk aan te vatten de werkzone inspecteren en de gewassen rond de obstakels verwijderen.
- b) Tijdens het gebruik niets anders in de handen houden dan de handgrepen.
- c) Bij het gebruik van de bosmaaier heel geconcentreerd blijven.
- d) Tijdens het gebruik opletten dat u de machine niet te kort bij uw voeten en benen brengt en ook niet boven uw middel.

### **4. Te controleren punten vooraleer u de bosmaaier in gebruik neemt**

a) Vooraleer het werk aan te vatten goed rond u kijken om een overzicht te krijgen van te maaien omgeving. Zorgen dat er geen enkele hindernis is die het werk kan hinderen. Als dit het geval is de hinderlijke obstakels wegnemen. Nagaan of de uit te dunnen zone geen keien,

ijzerdraad of heel dikke gewassen bevat (diameter van meer dan 1 cm).

- b) Een perimeter van 15m rond de gebruiker moet als gevaarlijk worden beschouwd en waarin niemand mag komen terwijl de machine in werking is. Als het werk wordt uitgevoerd door 2 of meer personen tegelijk, steeds nagaan op welke plaats de overige personen zich bevinden en onderling een correcte afstand bewaren.
- c) Nagaan dat geen enkele schroef of moer is losgekomen. Nagaan dat zich geen enkel lek, breuk, vervorming of enig ander probleem heeft voorgedaan op de machine dat hinderlijk kan zijn voor de goede werking ervan. Er bijzonder op toezien dat er geen enkel probleem is opgetreden met het maaiblad of met de maaibladdrager.
- d) Nooit verwrongen, beschadigde, gebroken of aangetaste snijwerktuigen gebruiken.
- e) De koppeling controleren door na te gaan of het maaiblad stopt met draaien als de motor in vrijloop draait.
- f) De bevestigingsbout van het maaiblad controleren en nagaan of het maaiblad draait zonder schokken en zonder abnormaal geluid.

### **5. Brandstof en bevoorrading : hanteringsveiligheid**

Blijf uiterst voorzichtig bij het hanteren van brandstoffen. Deze zijn ontvlambaar en de dampen zijn explosief. Het is aan te raden de volgende punten na te leven :

#### **• Veiligheidsvoorschriften**

- a) Aangezien brandstof uiterst ontvlambaar is, moet deze steeds met de nodige voorzichtigheid worden gehanteerd.
- b) Steeds brandstof bijvullen in open lucht, ver van elke vlam of bron van vonken. Geen benzinedampen inademen aangezien deze toxisch zijn.
- c) Nooit brandstof bijvullen als de motor in werking of nog heet is.
- d) De benzine of olie nooit in contact laten komen met uw huid.
- e) Olie en brandstof uit de buurt van uw ogen houden. In geval van olie- of benzinespatten in uw ogen deze onmiddellijk uitspoelen met schoon water. Als de irritatie blijft aanhouden, onmiddellijk een dokter raadplegen.
- f) Elke gemorste brandstof onmiddellijk opvegen.

### • Mengen van de brandstof

- a) Dit werktuig maakt gebruik van een tweetakmotor die het mengen van benzine en tweetaktolie vereist. Loodvrije benzine en olie voor tweetakmotor mengen in een schone recipiënt die gehomologeerd is voor benzine.
- b) De motor is gecertificeerd om te werken met loodvrije benzine voor auto's, met een octaangetal van 90 ((R + M) / 2) of meer.
- c) Geen reeds bereide mengsels gebruiken van tankstations zoals deze gebruikt in motorfietsen, elektrische fietsen enz.
- d) Een hoogwaardige zelfmengende tweetaktolie voor luchtgekoelde motoren gebruiken. Geen olie voor auto's of voor tweetaktbootmotoren gebruiken.
- e) De brandstof zorgvuldig mengen voor elke bevoorrading. Mengen in kleine hoeveelheden. Niet meer brandstof mengen dan gebruikt zal worden binnen een periode van 30 dagen. Het is aan te raden een tweetaktolie te gebruiken die een brandstofstabilisator bevat.
- f) Alleen gehomologeerde containers gebruiken.

### • Vullen van het reservoir

- a) De omgeving van de vuldop schoonmaken om verontreiniging van de brandstof te voorkomen.
- b) De vuldop van het reservoir voorzichtig losdraaien om de druk te laten ontsnappen en te vermijden dat brandstof ontsnapt.
- c) De vuldop nooit van het brandstofreservoir nemen of brandstof toevoegen terwijl de motor blijft draaien. De motor en de elementen van het uitlaatsysteem laten afkoelen vooraleer de brandstof bij te vullen.
- d) De brandstof voorzichtig in het reservoir gieten. Het reservoir niet te hoog vullen. Morsen van brandstof vermijden. De motor steeds uitzetten vooraleer u de brandstof bijvult. Het reservoir van een machine nooit vullen als de motor nog draait of heet is. Minstens 5 m afstand nemen van het bevoorradingspunt voor u de motor start. Niet roken !
- e) De vuldop steeds opnieuw aanbrengen en goed aandraaien na te hebben bijgevuld.
- f) Als u brandstof morst, probeer dan niet de motor te starten maar breng de machine uit de buurt van de ongewilde morsplaatsen vooraleer te starten.
- g) Nooit brandstof bijvullen in een gesloten ruimte.
- h) Het werktuig of de brandstofcontainer nooit onderbrengen in een lokaal waar zich een naakte vlam

bevindt zoals deze van een heetwatertoestel.

- i) Als u het brandstofreservoir aftapt, is het aan te raden dit in open lucht te doen.

### 6. Opbergen en onderhoud

- a) Alle resten verwijderen van de machine, nagaan of enig onderdeel beschadigd is, indien nodig laten herstellen voor het volgende gebruik.
- b) Zet het apparaat uit en haal de bougie uit voor u enige onderhoudswerken uitvoert.
- c) Gebruik uitsluitend wisselstukken en accessoires die door de constructeur werden geleverd of worden aanbevolen. Probeer het apparaat nooit zelf te herstellen. Inderdaad, alle werken die niet zijn gestipuleerd in deze handleiding moeten exclusief worden toevertrouwd aan door ons goedgekeurde naverkoopservicestations.
- d) De brandstof aftappen uit het reservoir, de ontluchtingschroef van het reservoir losdraaien zodat de brandstof begint te stromen, de machine aanzetten en deze laten draaien tot ze vanzelf stilvalt.
- e) De bougie uitnemen en enkele druppels tweetaktolie in de motor aanbrengen. 2 tot 3 maal aan het snoer van de starter trekken, de bougie opnieuw inzetten tot het verankeringspunt.
- f) Antiroestproduct aanbrengen op de metalen delen zoals de metalen gaskabel, de afdekkap over de snijdinrichtingen aanbrengen en de machine binnen opbergen beschut tegen vochtigheid.
- d) Als men de machine stopzet om onderhoudsverrichtingen uit te voeren, om te inspecteren of voor opslag, de motor uitzetten, de kabel loskoppelen van de bougie en zorgen dat alle mobiele delen stilstaan. De motor laten afkoelen vooraleer enige inspectie, afstelling enzovoort uit te voeren.
- e) De machine opslaan op een plaats waar de brandstofdamp geen naakte vlam of vonk kan bereiken. De machine steeds laten afkoelen vooraleer deze op te bergen.
- f) Als men de machine vervoert of opbergt, moet steeds de transportbescherming van de snijdinrichting worden gemonteerd.

## 7. Transport

- Zorgen dat de maaibladbeschermingen goed op hun plaats zitten.
- Bij het transport per voertuig de machine vastmaken met een koord. Niet vervoeren met de motorfiets of de fiets aangezien het gevaarlijk is.
- De bosmaaier nooit over lange afstanden vervoeren op slecht wegdek zonder vooraf de brandstof uit het reservoir te hebben verwijderd. Lekrisico !

## 8. Eerste hulp (EHBO)

Wees voorbereid op eventuele ongelukken en zorg dat er steeds een verbandtrommel op de werkplek voorhanden is. Eventueel gebruikt materiaal moet onmiddellijk aangevuld worden.

Als u om hulp vraagt, geef dan de volgende informatie:

- Plaats van het ongeluk
- Aard van het ongeluk
- Aantal gewonden
- Soort verwondingen
- Uw naam!

### NOTE

Mensen met stoornissen in de bloedsomloop tot beschadiging van de bloedvaten of het zenuwstelsel als ze worden blootgesteld aan overmatige trillingen.

Trillingen kan de volgende symptomen veroorzaken in de vingers, handen of polsen: gevoelloosheid, tintelingen, pijn, kloppend gevoel, verandering in de kleur van de huid of veranderingen van de huid.

Als een van deze symptomen, een dokter!

## Trillingen

Langdurig gebruik van het motorapparaat kan leiden tot door trillingen veroorzaakte doorbloedingsstoornissen aan de handen ("witte vingers").

Een algemeen geldende gebruiksduur kan niet worden vastgesteld, omdat deze van meerdere factoren afhankelijk is.

### De gebruiksduur wordt verlengd door:

- Bescherming van de handen (warme handschoenen)

- Rustpauzes

De gebruiksduur wordt verkort door:

- Bijzondere persoonlijke aanleg voor slechte doorbloeding (kenmerk: vaak koude vingers, kriebelen)
  - Lage buitentemperaturen
  - De mate van kracht uitgeoefend door de handen (stevig beetpakken beïnvloedt de doorbloeding nadelig)
- Bij regelmatig, langdurig gebruik van het apparaat en bij het herhaald optreden van de betreffende symptomen (bijv. vingers kriebelen) wordt een medisch onderzoek geadviseerd.



## Verklaring van de symbolen

	Verwittiging / Gevaar / Voorzorg
---	----------------------------------

	De nylon draad of het maaiblad niet aanraken vooraleer het blad volledig stilstaat voor vervanging
--	--

	Een veiligheidszone van 15 meter bewaren rond de machine
--	--

	Opgelet voor hete oppervlakken: risico van brandwonden
---	--

	De brandstof is uiterst ontvlambaar. Niet in de buurt van een naakte vlam of een open vuur brengen.
--	---

	Opgelet voor weggeslingerde voorwerpen
--	--

	Risico van weggeslingerde voorwerpen. Het maaierwerktuig niet gebruiken zonder dat het beschermcarter op zijn plaats zit.
--	---

	Terugslag!
--	------------

	Houd uw boeten uit de buurt van scherpe delen.
--	--

	Risico van inademing van koolmonoxide
---	---------------------------------------

	<i>Deze machine is niet geschikt voor gebruik met een getand zaagblad.</i>
---	--

	Een veiligheidshelm dragen
---	----------------------------

	Gehoorbescherming dragen
---	--------------------------

	Steeds veiligheidsbril dragen
---	-------------------------------

	Werkhandschoenen dragen
---	-------------------------

	Antisliplaarzen dragen
---	------------------------

	Een overall dragen
---	--------------------

	Met uw handen niet in de buurt van de maaibladen komen : risico van ernstige kwetsuren
---	--

	Niet gebruiken in de regen
---	----------------------------

	De handleiding lezen vooraleer de machine te gebruiken
---	--

	<p>Gewaarborgd geluidsvermogeniveau</p>
--	---

	<p>Conform de essentiële vereisten van de op het product toepasselijke Europese richtlijnen</p>
--	---

***Symbolen op de machine***

	<p>Vullen van het brandstofreservoir (brandstof / oliemengsel)</p>
---	--

**Bedoeld gebruik:** Dit product mag enkel worden gebruikt voor het maaien en snoeien van gras, heesters, boomachtige struiken en borders. Elk ander gebruik van de bosmaaier dat niet vermeld wordt in deze handleiding kan een gevaar inhouden voor de gebruiker.

# INHOUD

VEILIGHEIDSVOORSCHRIFTEN & VOORZORGSMAATREGELEN

WERKING

MONTAGE-INSTRUCTIES

REGELS VOOR EEN VEILIGE BEDIENING

GEBRUIK VAN HET SNIJBLAD

BRANDSTOF/OLIE-MENGSEL

VOORBEREIDEN VOOR GEBRUIK

GEBRUIK

ONDERHOUD EN ZORG

PROBLEEMOPLOSSING

TRANSPORT, HANTERING/LANGDURIGE OPSLAG

PROBLEEMOPLOSSINGSGIDS

Bedankt voor uw aankoop van deze GARDEO-bosmaaier. Deze handleiding bevat

veiligheidsinformatie om u te wijzen op de gevaren en risico's die gepaard gaan met het gebruik van dit apparaat en hoe deze te vermijden. Dit apparaat is uitsluitend bestemd voor snoeien en maaien, met uitsluiting van elk ander gebruik. Het is belangrijk dat u deze instructies grondig doorleest en volledig begrijpt voordat u dit apparaat probeert te starten of te bedienen. **Bewaar deze instructies voor later gebruik**

Door veranderingen in de specificaties is het mogelijk dat bepaalde kenmerken van uw apparaat niet meer overeenkomen met de kenmerken beschreven in deze handleiding. Gelieve hiermee rekening te houden.

## Specificaties

Naam		Bosmaaier	
Model		<b>GPDCBT43</b>	
Bladdiameter		255mm / 7200min <sup>-1</sup>	maximale toerental (Met snijuitrusting, onbelast) Max 10000min <sup>-1</sup> bosmaaier : 9500min <sup>-1</sup> trimmer: 8500min <sup>-1</sup>
Diameter blade		430 mm / 6400min <sup>-1</sup>	
Bedieningstype		Bediening met twee handen	
Gewicht van de machine zonder toebehoren		7.0Kg	
Gewicht van de machine met toebehoren en lege tank		7.9 Kg	
Machinegewicht met volle tank en accessoires		8.6 Kg	
Buitenafmetingen		1850X610X450mm	
Transmissiemethode		Automatische centrifugaalkoppeling met spiraaltandwiel	
Reductieratio		13:10	
Draairichting snijblad		Tegenwijzerzin (vanuit het standpunt van de gebruiker)	
Benzinemotor	Model	1E40F-5	
	Type	Enkele luchtgekoelde cilinder 2-takt	
	Cilinderinhoud	42,7 cm <sup>3</sup>	
	Max. uitgangsvermogen	1,25 Kw	
	Max. koppel	1,7Nm	
	Inhoud brandstoftank	1000cm <sup>3</sup>	
	Mengverhouding	40 : 1	
	Smeerolie	FC 2-takt motorolie	
	Carburator	Vlotter zuigerklep	
	Aansteekmethode	IC-gestuurd vliegwielmagneet	
Bougie	RCJ7Y		

	Startmethode	Terugstootstarter	
	Stopmethode	Ontstekingscircuit primair short (drukknop)	

*\* De specificaties zijn onderhevig aan verandering zonder kennisgeving!*

### **Lawaai-emissie**

toepassing zijnde standaard :

Lpa (Geluidsdrukniveau) 92,3 dB(A) K = 3dB(A)

Lwa (Geluidsprestatieniveau) 107,5 dB(A) K = 3 dB(A)

Gegarandeerd geluidsvermogensniveau LwA 113 dB (A)

**AANDACHT! Draag gehoorbeschermers wanneer het geluidsniveau 85dB(A) overschrijdt.**

Gewogen kwadratische gemiddelde waarde de van toepassing zijnde standaard :

Links handvat: 3,58 / s<sup>2</sup>      Right handvat: 3,29 m / s<sup>2</sup>      K = 1,5 m / s<sup>2</sup>



De aanduiding van het feit dat de aangegeven totale trillingenwaarde werd gemeten conform een genormaliseerde proefmethode en kan worden gebruikt om een instrument met een ander instrument te vergelijken; de aanduiding van het feit dat de aangegeven totale trillingenwaarde ook kan worden gebruikt voor een voorafgaande evaluatie van de blootstelling.



Een waarschuwing die stipuleert dat de emissie van trilling in de loop van het werkelijke gebruik van het elektrische instrument kan verschillen van de aangegeven totale waarde, volgens de gebruiksmethodes van het instrument; door de noodzaak aan te geven de veiligheidsmaatregelen te identificeren met de bedoeling de operator te beschermen, welke gebaseerd zijn op een raming van de blootstelling in de werkelijke gebruiksomstandigheden (rekening houdend met alle bestanddelen van de werkingscyclus, zoals de stoptijden van het instrument en de werkingstijden in rust, naast de uitschakeltijd)

# IDENTIFICATIE "GPDCBT43"

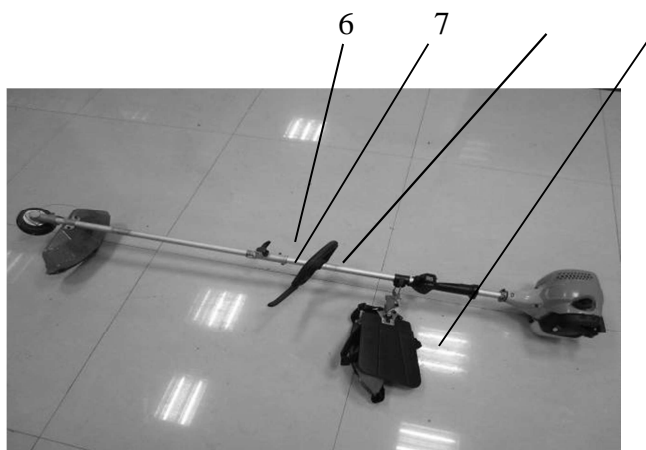
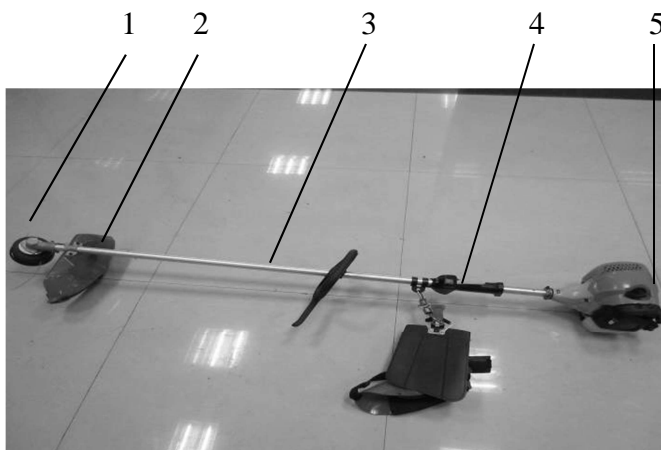

8

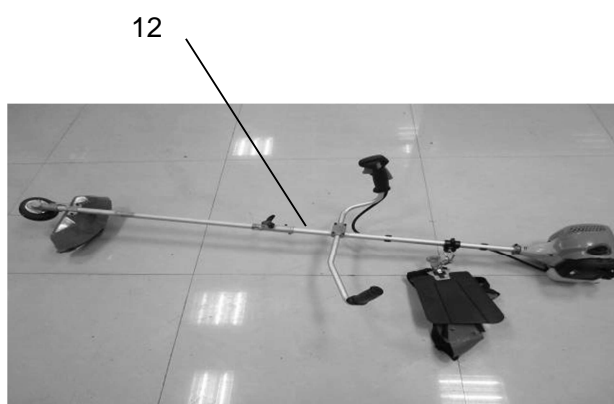
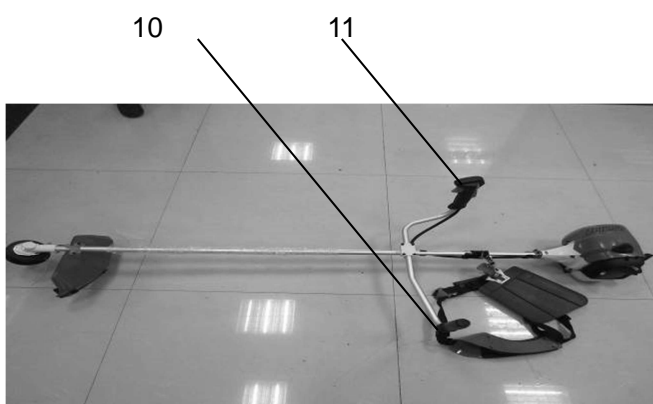

Stuknr.	Omschrijving	Opmerking
1	Draadkop \ metalen snijblad	
2	Beschermkap	
3	Steel	
4	Bedieningshandgreep (S)	
5	Motor	
6	<i>Hendel</i>	<i>Niet op dit model</i>
7	<i>Aansluiting</i>	<i>Niet op dit model</i>
8	Voorste handgreep	
9	Harnas	
10	Linker handgreep	
11	Bedieningshandgreep (D)	
12	Bovenste klembeugel	
13	Bedieningsknop	
14	Vergrendeling	
15	switch	

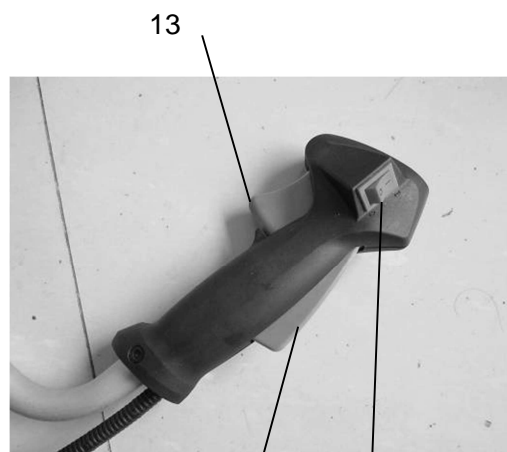

14

15

# MONTAGE INSTRUCTIES

Alu buis      Knop      Hendel      Aansluiting

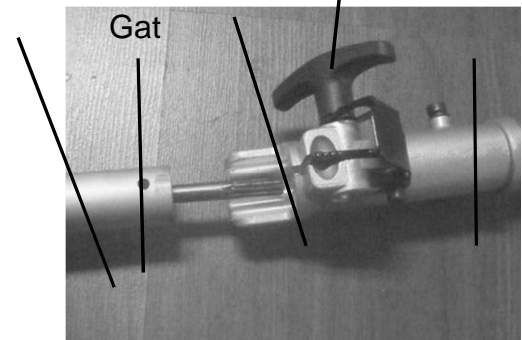

## INSTALLATIE VAN DE ONDERSTE STEEL

Neem de onderste steel vast en lijn het gat uit op de sleuf.

Steek de aluminium steel in de aansluitkoppeling en let er op dat de knop in het gat vergendeld is.

Draai vervolgens de hendel in wijzerzin tot de steel vastzit.

## INSTALLATIE VAN DE HANDGREEP

1. Installatie van de "D" handgreep (enkel voor TBC431D & TBC431DJ)

D1



D2

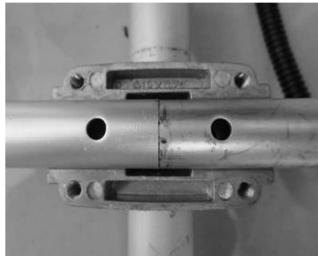

D3



Zie afbeeldingen D1~D3. Demonteer de 4 schroeven en de bovenste klembeugel. Installeer de middelste klembeugel en vergrendel het geheel met de schroef.

## INSTALLATIE VAN DE PLASTIC BESCHERMKAP

1. Verwijder de 2 schroeven van de beschermkap.
2. Lijn het tapgat uit op de beugel en de beschermkap.
3. Draai de schroef vast.

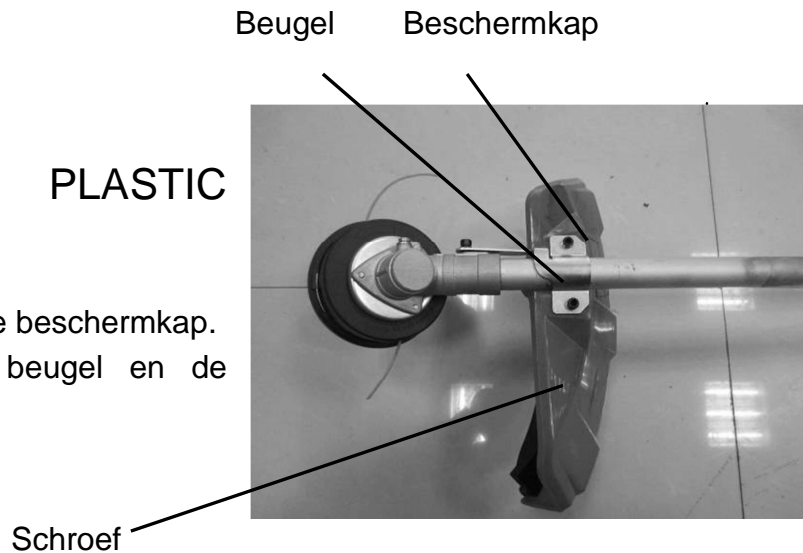

## INSTALLATIE VAN DE HARNAS

1. Stel het harnas zo in dat het comfortabel zit.
2. Maak het harnas vast aan het harnasoog.

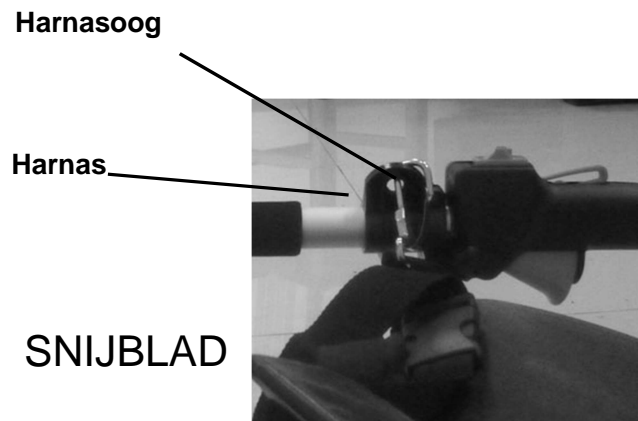

## VERVANGEN VAN HET METALEN SNIJBLAD DOOR DE DRAADKOP

### Het metalen snijblad verwijderen

1. Lijn het gat op de tandwielkast uit op de sleuf op de flensring.
2. Steek pen door het gat en de sleuf en houd de flensring vast.
3. Draai de moer los en demonteer het metalen snijblad en de komring.

### De draadkop monteren

4. Monteer de flensring en de komring in de gleuf op de steel.
5. Lijn het gat op de tandwielkast uit op de sleuf op de flensring.
6. Steek pen door het gat en de sleuf en houd de flensring vast.
7. Monteer de draadkop en schroef deze vast.



### WAARSCHUWING

De kanten van het metalen snijblad zijn scherp. Draag handschoenen wanneer u het snijblad monteert of verwijdert.

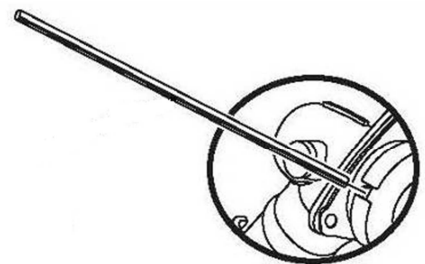



# GEBRUIK VAN HET "QUICK-RELEASE" SNELLOSMECHANISME VAN HET HARNAS

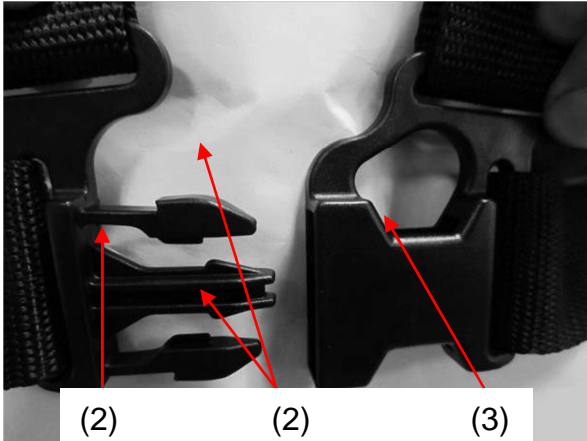

Fig. 1



Afb. 2



Afb. 3

## 3. Het harnas monteren

c) Gord het harnas om uw schouders en plaats het snellosmechanisme vooraan om uw middel. (zie Afb. 1)

d) Duw de steekpen in de grendel tot u een klikgeluid hoort. (zie Afb. 2 en Afb. 3)

(2) steekpen      (2) tanden      (3) grendel

## 4. Het harnas verwijderen

Duw de twee tanden naar elkaar toe en trek de steekpen uit de grendel.

## **WAARSCHUWING VOORZICHTIG OVERMATIGE TRILLINGEN.**

LEG DE MOTOR ONMIDDELIJK STIL

Het overmatig trillen van het snijblad wijst erop dat dit niet correct is gemonteerd. Leg de motor onmiddellijk stil en controleer het snijblad. Een foutief gemonteerd snijblad kan ernstige letsels veroorzaken.

## **REGELS VOOR EEN VEILIGE GEBRUIK**

### **WAARSCHUWING GEVAAR**

Alle modellen bos- en kantenmaaiers kunnen stenen, kleine metalen voorwerpen of snoeimateriaal opwerpen. Lees deze "Regels voor een veilig gebruik" zorgvuldig door.  
Volg de instructies in de gebruikershandleiding.

Neem de gebruikershandleiding zorgvuldig door. Maak u volledig vertrouwd met de bediening en het correct gebruik van het apparaat. Zorg dat u weet hoe u het apparaat moet uitschakelen en de motor moet stilleggen. Leer ook hoe u het harnas snel kunt losmaken.

Laat het apparaat nooit gebruiken door iemand die niet volledig vertrouwd is met de bediening ervan. Draag steeds voet-, been-, oog-, oor- en gelaatsbescherming tegen opgeworpen voorwerpen. Weer omstanders, kinderen en huisdieren uit de werkomgeving. Laat kinderen nooit spelen met het apparaat of het bedienen.

Laat nooit iemand de GEVAARZONE van de werkomgeving samen met u betreden. De gevaarzone is de cirkel met een diameter van 15 meter (ongeveer 16 stappen) rondom de gebruiker.

Sta erop dat personen in de RISICOZONE buiten de gevaarzone oogbescherming dragen tegen opgeworpen voorwerpen. Als het apparaat toch gebruikt moet worden in een gebied waar zich personen zonder bescherming bevinden, gebruik dan een laag toerental om het risico op rondvliegende voorwerpen te verkleinen.

Plaats de stopschakelaar in de "o"-stand wanneer de motor in vrijloop staat. Het apparaat mag enkel worden bediend met de stopschakelaar in de juiste stand en in goede staat van werking. Controleer regelmatig dat de snijgarnituur stopt met draaien wanneer de motor in vrijloop gaat.

## WAARSCHUWING GEVAAR

Naast hoofd-, oog- en oorbescherming dient u ook veiligheidsschoenen te dragen om uw voeten te beschermen en een goede grip te hebben op een glibberige ondergrond. Draag geen das, juwelen of loszittende kledij die in het apparaat kunnen verstrengeld raken.

Draag geen sandalen of open schoenen en bedien het apparaat in geen geval blootsvoets of met blote benen. In bepaalde situaties is een volledige gelaat- en hoofdbescherming noodzakelijk.

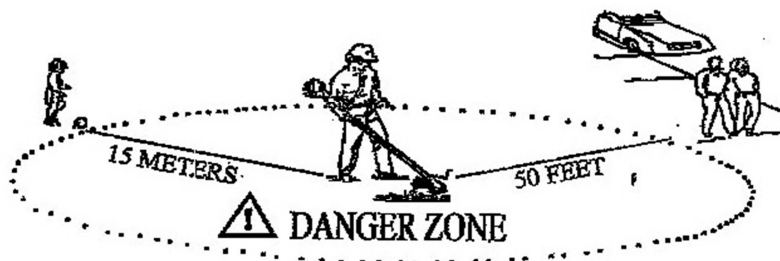

## GEVAARZONE

IEDEREEN, BEHALVE DE BEDIENER, MOET UIT DE GEVAARZONE (EEN CIRKEL VAN 15 METER ROND DE BEDIENER) WORDEN GEWEERD. DE BEDIENER MOET OOG-, OOR-, GELAAT-, BEEN- EN LICHAAMSBESCHERMING DRAGEN. PERSONEN IN DE RISICOZONE BUITEN DE GEVAARZONE MOETEN OOGBESCHERMING DRAGEN TEGEN OPGEWORPEN VOORWERPEN. HET RISICO VERKLEINT NAARMATE DE AFSTAND TOT DE GEVAARZONE GROTER IS.

## GEBRUIK VAN DE NYLON DRAADKOP

### WAARSCHUWING



### GEVAAR

Wanneer u de draadkop naar de verkeerde kant doet kantelen, wordt het snoeimateriaal NAAR U TOEGEWORPEN. Wanneer u de snijdraad vlak op de grond houdt zodat de volledige draad een maaicirkel vormt, wordt het snoeimateriaal NAAR U TOEGEWORPEN. De weerstand zal de motor ook doen vertragen en u zal op die manier veel meer draad verbruiken.

### WAARSCHUWING GEVAAR

Zorg ervoor dat de juiste beschermkap gemonteerd is wanneer het apparaat gebruikt wordt met de nylon draadkop. De snijdraad kan gaan slingeren wanneer teveel draad wordt uitgetrokken. Monteer altijd de plastic beschermkap met snijmes wanneer u het apparaat gebruikt met een nylon draadkop.

### WAARSCHUWING



### GEVAAR

Gebruik uitsluitend een enkeldradige nylondraad van goede kwaliteit met een diameter van 2,5mm. Gebruik nooit metaal draad of met metaal versterkte nylondraad. Plaats uitsluitend nylon

Voor bijna alle toepassingen kantelt u de draadkop zodanig dat contact wordt gemaakt met het deel van de draadcircel waar de draad WEG van u en van de beschermkap beweegt. (zie afbeelding). Op die manier wordt het snoeimateriaal van u WEG geworpen.

snijdraad met de juiste diameter in de draadknop.

## WAARSCHUWING



## GEVAAR

Wees uiterst voorzichtig wanneer u het apparaat gebruikt op blote ondergronden of op kiezelgrond. De draad kan immers kleine steentjes tegen hoge snelheid opwerpen. De beschermkap op het apparaat biedt geen bescherming tegen voorwerpen die afketsen op harde oppervlakken.

## SNOEIEN:

Plaats de kantenmaaier voorzichtig in het materiaal dat u wenst te trimmen of te snoeien. Kantel de kop voorzichtig naar de juiste kant zodat het snoeimateriaal niet naar u toe wordt geworpen. Indien u tegen een obstakel wenst te snijden, zoals een hek, een muur of een boom, doe dit dan langs de kant waar afketsend snoeimateriaal van u weg vliegt. Beweeg de snijdraad langzaam tot het gras tot tegen het obstakel is afgesneden, maar zorg ervoor dat de draad het obstakel niet raakt (teveel draad).

Indien u tegen een afrastering van kippengaas of draad wenst te trimmen, zorg er dan voor dat u slechts de draad slechts uittrekt tot aan de afrastering. Indien u teveel draad uittrekt, zal deze zich rond de afrastering slingeren. Het apparaat kan worden gebruikt om dunstammig onkruid af te snijden, stam per stam. Plaats de draadkop van de maaier onderaan de stam - houd de maaier nooit te hoog want dan kan de stam gaan slingeren waardoor de draad erin verstrikt raakt. Eerder dan de stam meteen doormidden te snijden, is het beter om het uiteinde van de draad te gebruiken om langzaam door de stam te snijden.

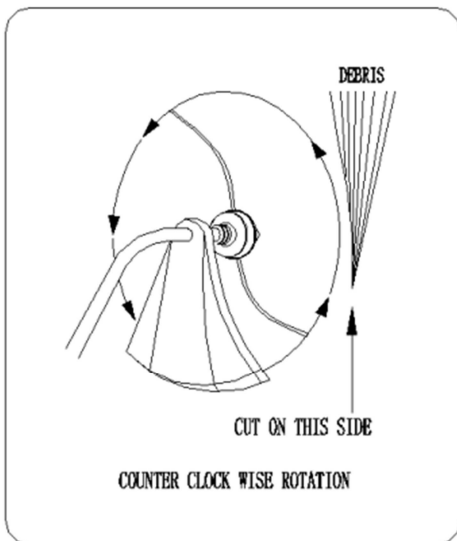

## WAARSCHUWING GEVAAR

Gebruik geen metalen snijblad om kanten te maaien.

## MAAIEN EN KANTEN SNIJDEN:

Voor beide operaties wordt de draadkop in een scherpe hoek gehouden. Maaien houdt in dat de begroeiing tot op de blote aarde wordt weggemaaid.

Kanten snijden houdt in dat het gras dat over een pad of weg is gegroeid, wordt weggemaaid. In beide gevallen houdt u het apparaat in een scherpe hoek en in een stand waarbij het maaiafval, alsook eventuele steentjes of vuil, niet naar u toe vliegen zelfs als ze afketsen op een hard oppervlak. De onderstaande afbeelding toont deze bewerkingen, maar elke gebruiker moet voor zichzelf ondervinden welke werkhoeck het beste aangepast is aan zijn lichaamsbouw en de concrete situatie.

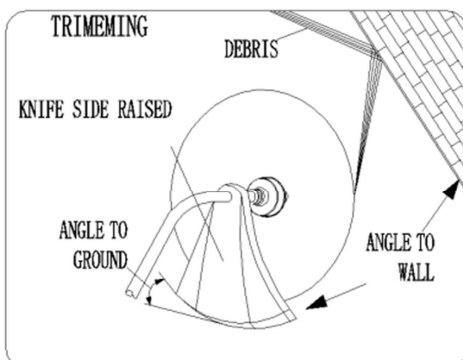

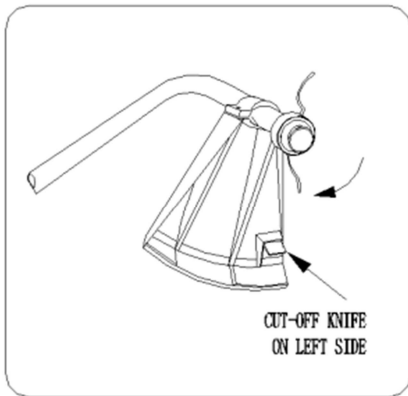

EN	NL
DEBRIS	SNOEIMATERIAAL
CUT ON THIS SIDE	AAN DEZE KANT SNIJDEN
COUNTER CLOCK WISE ROTATION	DRAAIING IN TEGENWIJZERZIN
TRIMMING	SNOEIEN
DEBRIS	SNOEIMATERIAAL
ANGLE TO WALL	HOEK MET MUUR
ANGLE TO GROUND	HOEK MET GROND
KNIFE SIDE RAISED	MESKANT OMHOOG
CUT-OFF KNIFE	SNIJMES
ON LEFT SIDE	AAN LINKERKANT

## GEBRUIK VAN HET SNIJBLAD

### WAARSCHUWING GEVAAR

Gebruik geen bot, gebarsten of beschadigd metalen snijblad.

Controleer op obstakels zoals keien, metalen palen of losse draden van kapotte hekken, alvorens begroeiing te maaien. Markeer de plaats van een obstakel indien het niet kan verwijderd worden, zodat het wel kan ontweken worden tijdens het snoeien of maaien. Steen en metaal maken het snijblad bot of beschadigen het. Metaaldraad kan verstrikt raken in het snijblad en gaan slingeren of opgeworpen worden.

### WAARSCHUWING GEVAAR

**GEBRUIK GEEN BOSMAAIER OM BOMEN TE VELLEN.** Er kan een terugslag plaatsvinden wanneer de rand van het snijblad de boom raakt.. Dit kan ervoor zorgen dat het snijblad bliksemsnel terug in de richting van de gebruiker vliegt. Dit kan ervoor zorgen dat u de controle verliest over het apparaat, wat kan leiden tot ernstig letsel.

**ONKRUID MAAIEN.** Hierbij wordt het snijblad in een boogbeweging heen en weer bewogen. Zo kunnen plaatsen snel vrijgemaakt worden van gras en onkruid. Dit is geen geschikte manier om grote, taaie onkruidpartijen of houtachtige begroeiingen te maaien.

### WAARSCHUWING GEVAAR

Gebruik altijd het harnas. Pas het harnas en de beugel zo aan dat het apparaat een paar centimeter boven de grond hangt. De draadkop en beschermkap zouden in alle richtingen waterpas met de grond moeten staan. Hang het apparaat aan de rechterkant van uw lichaam.

### NOOT

Gebruik geen snijblad om bomen te vellen met een diameter groter dan 1,5 tot 2 cm.

Maaien kan gebeuren in beide richtingen, of in een enkel richting, op die manier wordt het snoeimateriaal van u WEG geworpen.

Dit gebeurt wanneer de kant van het snijblad wordt gebruikt dat van u weg draait. Kantel het snijblad lichtjes naar dezelfde kant. Een deel van het snoeimateriaal zal uw kant opvliegen als u in beide richtingen maait.

Maai enkel met de kant van het snijblad dat van u wegdraait.

Als er een terugslag plaatsvindt, is het snijblad mogelijk bot is, of is het materiaal zo dik en hard dat een ander apparaat nodig is.

Forceer het snijblad niet. Verander de snijhoek niet nadat u in het hout hebt gesneden. Vermijd het om druk te zetten op het apparaat, wat ervoor kan zorgen dat het snijblad barst of hapert.

EN	NL
DEBRIS	SNOEIMATERIAAL
TRIMMING	SNOEIEN
KNIFE SIDE RAISED	MESKANT OMHOOG
ANGLE TO GROUND	HOEK MET GROND
ANGLE TO WALL	HOEK MET MUUR
SCALPING	MAAIEN
EDGING	KANTEN SNIJDEN
AVOID WIRE	VERMIJD DRAAD

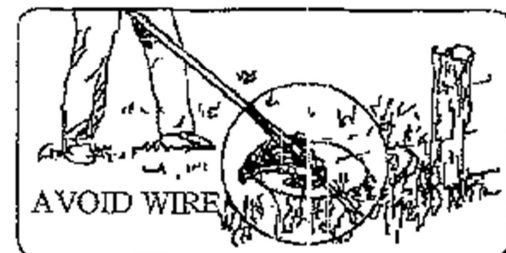
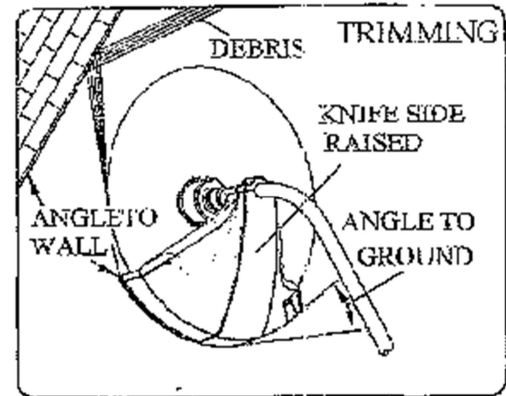

# BRANDSTOF/OLIE-MENGSEL



- Vul de brandstoftank nooit tot helemaal bovenaan.
- Vul de brandstoftank nooit bij in een gesloten niet-geventileerde ruimte.
- Vul nooit brandstof bij in de buurt van een open vlam of vonken.
- Veeg eventueel gemorste brandstof op alvorens de motor te starten.
- Vul nooit brandstof bij wanneer de motor heet is.

De brandstof die gebruikt wordt voor dit apparaat is een mengsel van loodvrije benzine en goedgekeurd motorsmeermiddel. Gebruik bij het mengen van benzine met 2-takt motorolie enkel benzine ZONDER ETHANOL of METHANOL (soorten alcohol). Gebruik loodvrije benzine met octaangehalte 89 of hoger.

van een gekend merk. Dit zal helpen om eventuele schade aan brandstofleidingen en andere motoronderdelen te voorkomen.

DE MENGVERHOUDING IS 40:1

BENZINE- 40 DELEN      OLIE- 1  
DEEL

Een brandstofmengsel met een andere verhouding dan 40:1 kan schade toebrengen aan de motor. Zorg ervoor dat de mengverhouding correct is.

## BRANDSTOF

De motor gebruikt 2-takt brandstof, een mengsel van benzine en 2-takt smeermiddel in de verhouding 40:1

### BELANGRIJK

2-takt brandstof kan ontbinden. Schud de brandstofbus grondig voor elk gebruik. Opgeslagen brandstof verouderd. Meng niet meer brandstof dan dat je verwacht te gebruiken in een maand.

## BENZINE

Gebruik loodvrije benzine met octaangehalte 89 of hoger, van een bekend merk.

## BRANDSTOF OPSLAAN

Sla brandstof alleen op in een propere, veilige en goedgekeurde bus. Controleer en volg de plaatselijke bepalingen over het type bus en de opslagomstandigheden.

## BRANDSTOF/OLIE-MENGSEL

Controleer de benzinetank op properheid en ga na of ze gevuld is met verse brandstof. Gebruik een mengverhouding van 40:1



# VOORBEREIDEN VOOR GEBRUIK

GEBRUIK VOOR HET BRANDSTOF/OLIE-MENGSEL UITSLUITEND BRANDSTOF ZONDER ETHANOL OF METHANOL (SOORTEN ALCOHOL). DIT HELPT MOGELIJKE SCHADE AAN DE BRANDSTOFLEIDINGEN EN ANDERE MOTORONDERDELEN TE VOORKOMEN.

MENG DE BRANDSTOF EN DE OLIE NIET RECHTSTREEKS IN DE BRANDSTOFTANK.

**BELANGRIJK:** Het gebruik van foutieve mengverhoudingen kan motorschade veroorzaken.

7. Maak het brandstofmengsel aan in de hoeveelheid die u nodig heeft voor het beoogde werk. Gebruik geen brandstofmengsel dat meer dan twee maanden geleden werd aangemaakt. Het gebruik van een brandstofmengsel dat langer werd bewaard, leidt tot startproblemen en slechte motorprestaties. Indien de tank een brandstofmengsel bevat dat meer dan twee maanden oud is, moet deze worden leeggemaakt en opnieuw gevuld met een vers mengsel.

## WAARSCHUWING GEVAAR

8. Vul de brandstoftank nooit tot helemaal bovenaan.
9. Vul de brandstoftank nooit bij in een gesloten niet-geventileerde ruimte.
10. Vul de brandstof van het apparaat nooit bij in de buurt van een open vuur of vonken.
11. Veeg eventueel gemorste brandstof op alvorens de motor te starten.
12. Vul nooit brandstof bij indien de motor heet is.

## TE CONTROLEREN PUNTEN VOOR HET GEBRUIK

6. Controleer op loszittende bouten , moeren en toebehoren.
7. Controleer de luchtfilter op vuil. Verwijder alle vuil uit de luchtfilter alvorens het apparaat te gebruiken.
8. Controleer of de beschermkap correct gemonteerd is.
9. Controleer op lekken.
10. Controleer of het snijblad niet draait wanneer de motor in vrijloop draait.

## WAARSCHUWING GEVAAR

De uitlaatgassen van de motor bevatten chemische stoffen waarvan geweten is dat ze kanker, misvormingen bij de geboorte en voortplantingsstoornissen veroorzaken.

## BEDIENING

### DE MOTOR STARTEN EN STILLEGGEN

#### KOUD STARTEN

Plaats de stopschakelaar in de stand “1”.

7. Duw herhaaldelijk (7 à 10 keer) zachtjes op de aanzuigpomp tot de brandstof in de aanzuigpomp loopt. 10X

8. Trek de chokehendel op om de choke te sluiten. 

9. Trek aan de starthendel tot de motor aanslaat.

10. Duw de choke-hendel naar beneden om de choke te openen (bij overmatig aanslingeren van de motor met de choke-hendel gaat de motor vol brandstof lopen wat het starten bemoeilijkt).

11. Trek aan de starthendel tot de motor start.

12. Laat de motor enkele minuten warmlopen alvorens het apparaat te gebruiken.

#### WARM STARTEN

- Als de brandstoftank nog niet leeg is: trek een- of tweemaal aan de starthendel om de motor te starten.

#### DE CHOKE NIET GEBRUIKEN

- Als de brandstoftank leeg is: vul deze eerst bij en doorloop de stappen 3 tot 7 van de procedure voor KOUD STARTEN.

#### DE MOTOR STILLEGGEN

- Plaats de schakelaar in de stand “0”.

schakelaar

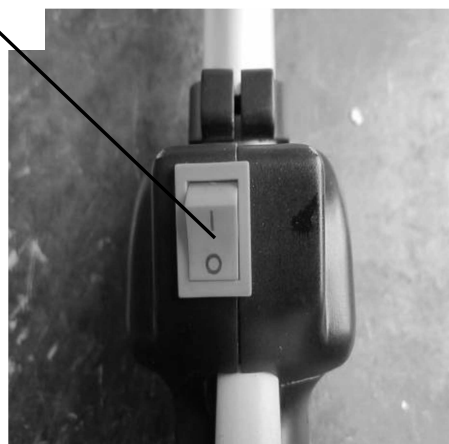

# ONDERHOUD EN ZORG

## LUCHTFILTER

- De opeenhoping van stof in de luchtfilter heeft een nefaste invloed op de efficiëntie van de motor. Het zorgt bovendien voor een groter brandstofverbruik en er kunnen schurende deeltjes in de motor terechtkomen. Demonteer en reinig de luchtfilter zo vaak als nodig.
- Een weinig stof aan de oppervlakte van de filter kan worden verwijderd door lichtjes op de filter te kloppen. Zware stofvervuilingen moeten weggewassen worden met een geschikt oplosmiddel.
- Verwijder het filterdeksel door aan de knop te draaien.

## AFSTELLEN VAN DE CARBURATOR

Stel de carburator niet af tenzij dit nodig is.

Indien u problemen ondervindt met de carburator, neem dan contact op met uw dealer. Een foutieve afstelling kan motorschade veroorzaken en maakt de garantie nietig.



**Luchtfilter**

## BRANDSTOFFILTER

- De brandstof is voorzien van een brandstoffilter. Dit bevindt zich op het vrije uiteinde van de brandstofleiding en kan via de brandstofopening worden verwijderd met een haakse draad of gelijkaardig gereedschap.
- Controleer de brandstoffilter regelmatig. Zorg ervoor dat er geen stof in de brandstoftank terechtkomt. Een verstopte filter zorgt voor startproblemen of een abnormaal functioneren van de motor.
- De brandstoffilter vervangen wanneer deze vuil is.
- Indien de binnenkant van de brandstoftank vuil is, kan deze worden gereinigd door ze te spoelen met benzine.

## CONTROLE VAN DE ONTSTEKINGSKAARS

- Probeer de ontstekingskaars niet te verwijderen wanneer de motor heet is, teneinde de draden niet te beschadigen.  
Type ontstekingskaars: NHSP LD L8RTF of CHAMPION RCJ7Y of NGK BPMR7A

# PROBLEEMOPLOSSING

- Reinig of vervang de ontstekingskaars indien deze verontreinigd is met olieaanslag.
- Vervang de ontstekingskaars indien de centrale elektrode aan het uiteinde afgesleten is.
- Vonkbrug 0,6-0,7 mm (.023"-.028")
- Aandraaimoment = 145-155 kg.cm

**WAARSCHUWING:** Dek het metalen snijblad altijd af met de transportbescherming tijdens transport en opslag.

## TRANSPORT, HANTERING

- De motor moet worden stilgelegd wanneer het apparaat tussen twee werkplekken wordt verplaatst.
- De knaldemper is nog heet nadat de motor werd stilgelegd. Raak nooit hete delen aan zoals de knaldemper.
- Controleer of er geen brandstof lekt uit de brandstoftank.

## LANGDURIGE OPSLAG

- Inspecteer, reinig en herstel het apparaat zo nodig.
- Verwijder alle brandstof uit de brandstoftank.
- Start de motor. Hierdoor wordt alle brandstof in de brandstofleiding en de carburator opgebruikt.
- Demonteer de ontstekingskaars en giet een theelepel propere motorolie in de zitting van de ontstekingskaars op de cilinder. Vervang de ontstekingskaars.
- Bewaar het apparaat op een propere, droge en stofvrije plaats.

STORINGEN zoals startproblemen, een onregelmatige werking en ondermaatse prestaties kunnen doorgaans worden vermeden door alle instructies voor de correcte bediening en het regelmatig onderhoud zorgvuldig op te volgen.

Controleer het volgende indien de motor niet correct functioneert:

- Controleer of het brandstofsysteem in goede staat verkeert en dat de brandstof naar de motor vloeit.
- Controleer of het ontstekingsmechanisme in goede staat verkeert en dat de ontstekingskaars correct werkt.
- Controleer of de motorcompressie toereikend is.

## MOTOR START NIET

- Verwijder de brandstof uit de tank.
- Zorg ervoor dat het brandstofmengsel vers en proper is.
- Controleer de brandstoffilter op verontreiniging. Vervang de filter indien nodig.
- Controleer of de elementen van de luchtfilter proper zijn.
- Monteer een nieuwe ontstekingskaars met juist afgestelde vonkbrug.
- Indien het apparaat ernstige problemen vertoont, probeer het dan niet zelf te herstellen maar breng het naar uw dealer.

# PROBLEEMOPLOSSINGSGIDS

## 3. MOTOR START NIET

symptoom			waarschijnlijke oorzaak	oplossing	
cilinder compressie druk normaal	ontstekingskaars normaal	probleem brandstofsysteem		geen brandstof in de tank	vul brandstof bij
				brandstoffilter verstopt	reinig brandstoffilter
		brandstofsysteem normaal	brandstof	brandstof te vuil	vervang brandstof
	water in de brandstof			demonteer ontstekingskaars en laat drogen	
	foutieve mengverhouding			maak nieuw brandstofmengsel aan	
	brandstofsysteem normaal	hoogspanningsdraadkaars normaal	ontstekingskaars	ontstekingskaars verontreinigd met olieaanslag	verwijder olieaanslag
isolatie ontstekingskaars beschadigd				vervang ontstekingskaars	
vonkbrug te breed of te smal				stel vonkbrug af 0,6-0,7 mm	
probleem hoogspanningsdraadkaars			vervangen of vastmaken		
			loszittende wikkeling	vastzetten	
brandstofsysteem normaal	ontstekingsysteem normaal	compressie druk te laag	cilinderring uitgesleten	vervangen	
			cilinderring defect	vervangen	
			cilinderring cementatie	verwijderen	
		loszittende ontstekingskaars	vastdraaien		
		lek in raakvlak tussen cilinder en carter	verwijderen		
		compressie druk normaal	slecht contact hoogspanningscircuit en ontstekingskaars	kap van ontstekingskaars vastdraaien	
			storing of kortsluiting stopschakelaar	herstellen of vervangen	

# PROBLEEMOPLOSSINGSGIDS

## 4. LAAG MOTORVERMOGEN

symptoom	waarschijnlijke oorzaak	oplossing
valt stil bij opvoeren toerental	brandstoffilter verstopt, brandstoftank leeg	brandstoffilter reinigen, brandstofleiding reinigen, carburator afstellen olieaanslag verwijderen
dunne rook, carburator uitstoot naar achter	knaldemper verontreinigd met olieaanslag	
te lage compressie druk	cilinder, cilinderring uitgesleten	cilinder, cilinderring vervangen
motor lekt	lek in raakvlak tussen cilinder en carter	herstellen
lek uiteinde carter	slechte afdichting motor raakt oververhit  verbrandingskamer verontreinigd met olieaanslag	afdichting vervangen vermijd langdurig gebruik, gebruik aan hoog toerental en zware belasting olieaanslag verwijderen

## 3. MOTOR DRAAIT ONSTABIEL

symptoom	waarschijnlijke oorzaak	oplossing
metaalachtig klopgekluis	cilinder, cilinderring uitgesleten cilinderstang, cilinder uitgesleten lager van carter uitgesleten	cilinder, cilinderring vervangen cilinderstang, cilinder vervangen  lager vervangen
metaalachtig klopgekluis	oververhitting motor	vermijd langdurig gebruik, gebruik aan hoog toerental en zware belasting
	verbrandingskamer verontreinigd met olieaanslag brandstof ongeschikt	olieaanslag verwijderen  gebruik brandstof met geschikt octaangehalte
ontsteking motor valt still	water in de brandstof vonkbrug niet correct afgesteld spleet wikkeling niet correct afgesteld	brandstof vervangen stel vonkbrug af 0.6-0.7 mm stel spleet wikkeling af 0,3-0,4 mm

## 4. MOTOR VALT PLOTS STIL

waarschijnlijke oorzaak	oplossing
brandstof opgebruikt	brandstof bijvullen
ontstekingskaars verontreinigd met olieaanslag en kortsluiting	olieaanslag verwijderen
hoogspanningsdraad ontkoppeld	aankoppelen

## SERVICE

Laat uw apparaat uitsluitend door gekwalificeerde vaklui en met originele reserveonderdelen herstellen. Zo bent u zeker dat de veiligheid van het apparaat behouden blijft.

## OPSLAG

- Reinig zorgvuldig de gehele machine en het toebehoren.
- Berg de machine op buiten het bereik van kinderen, in een stabiele en veilige positie en op een droge plaats met een gematigde temperatuur. Vermijd te hoge en te lage temperaturen.
- Bescherm de machine tegen direct invallend licht. Bewaar ze, indien mogelijk, op een donkere plaats.
- Bewaar de machine niet in plastic of Nylon zakken om te vermijden dat er zich vocht ophoopt.

## GARANTIE

Lees de bijgevoegde garantievoorwaarde door voor de termijnen en voorwaarde van garantie.

## KLANTENSERVICE

- Alle reparaties moeten worden uitgevoerd door bevoegd personeel!
- Neem contact op met een leverancier.
- Door ondeskundige ingrepen gaat het recht op garantie verloren. Let op!**
- Ondeskundige reparaties en uitgevoerd door onbevoegde personen kunnen ernstig gevaar opleveren voor de gebruiker!
- In verband met de technische verdere ontwikkeling zijn veranderingen aan de constructie of uitvoering voorbehouden zonder voorafgaande kennisgeving.

## KLANTENSERVICE EN GEBRUIKSADVIEZEN

Onze klantenservice beantwoordt uw vragen over reparatie en onderhoud van uw product en over vervangingsonderdelen. Explosietekeningen en informatie over vervangingsonderdelen vindt u ook op : [www.eco-repa.com](http://www.eco-repa.com)

Het GARDEO-team voor gebruikadviezen helpt u graag bij vragen over onze producten en toebehoren : [sav@eco-repa.com](mailto:sav@eco-repa.com)

**GARDEO**  
81, rue de gozée  
6110 Montigny-le-Tilleul  
Belgique

Tél : 0032 (0) 71 29 70 70  
Fax : 0032 (0) 71 29 86

Vervaardigd in China 2015



**OWNER'S MANUAL**  
**BRUSH CUTTERS**  
**GPDCBT43**

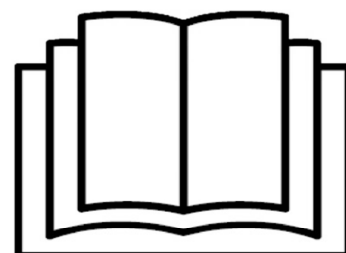

S21 M05 Y2015





## CAUTION:

Read the instruction manual before using the machine and keep it.

# SAFETY INSTRUCTIONS

---

## General instructions

To ensure correct operation, user has to read this instruction manual to make -himself familiar with the handling of the Multi Function Power Head. Users insufficiently informed will risk danger to themselves as well as others due to improper handling.

It is recommended only to lend the Multi Function Power Head to people who have proven to be experienced with Multi Function Power Heads.

Always hand over the instruction manual.

First users should ask the dealer for basic instructions to familiarize oneself with the handling of an engine powered cutter.

Children and young persons aged under 18 years must not be allowed to operate the Multi Function Power Head. Persons over the age of 16 years may however use the device for the purpose of being trained only whilst under supervision of a qualified trainer.

Use Multi Function Power Heads with the utmost care and attention.

Operate the Multi Function Power Head only if you are in good physical condition. Perform all work calmly and carefully. The user has to accept liability for others.

Never use the Multi Function Power Head after consumption of alcohol or drugs, or if feeling tired or ill.

**National regulation can restrict the use of the machine.**

## Personal protective equipment

The clothing worn should be functional and appropriate, i.e. it should be tight fitting but not cause hindrance. Do not wear either jewelry or clothing which could become entangled with bushes or shrubs.

In order to avoid either head-, eye-, hand-or foot injuries as well as to protect your hearing the following protective equipment and protective clothing must be used during operation of the Multi Function Power Head.

Always wear a helmet where there is a risk of falling objects. The protective helmet is to be checked at regular intervals for damage and is to be replaced at the latest after 5 years. Use only approved protective helmets.

The visor of the helmet (or alternatively goggles) protects the face from flying debris and stones. During operation of the Multi Function Power Head always wear goggles, or a visor to prevent eye injuries.

Wear adequate noise protection equipment to avoid hearing impairment (ear muffs, ear plugs etc.).

The work overalls protect against flying stones and debris. We strongly recommend that the user wears work overalls.

Special gloves made of thick leather are part of the prescribed equipment and must always be worn during operation of the Multi Function Power Head.

When using the Multi Function Power Head, always wear

sturdy shoes with a non-slip sole. This protects against injuries and ensures a good footing.

### **Daily checkup and maintenance**

Before operation, check the machine for loose screws or missing parts. Pay particular attention to the tightness of the metal blade or nylon cutting head.

Before operation, always check for clogging of the cooling air passage and the cylinder fins.

Clean them if necessary.

Perform the following work daily after use:

- Clean the equipment externally and inspect for damage.
- Clean the air filter. When working under extremely dusty conditions, clean the filter the several times a day.
- Check the blade or the nylon cutting head for damage and make sure it is firmly mounted.
- Check that there is sufficient difference between idling and engagement speed to ensure that the cutting tool is at a standstill while the engine is idling (if necessary reduce idling speed).
- If under idling conditions the tool should still continue to run, consult your nearest Authorized Service Agent.

Check the functioning of the I-O switch, the lock-off lever, the throttle lever, and the lock button.

### **Starting up the Multi Function Power Head**

Please make sure that there are no children or other people within a working range of 15 meters (50 ft), also pay attention to any animals in the working vicinity.

#### **Before use always check the equipment is safe for operation:**

Check the security of the cutting tool, the throttle lever for easy action and check for proper functioning of the throttle lever lock.

Rotation of the cutting tool during idling speed is not allowed. Check with your dealer for adjustment if in doubt. Check for clean and dry handles and test the function of the start/stop switch.

Please make sure that there are no children or other people, also pay attention to any animals in the working vicinity.

Make sure that the attachment is attached in place, the control lever for easy action and check for proper functioning of the lock-off lever.

Motion of the attachment during idling speed is not allowed. Check with your dealer for adjustment if in doubt. Check for clean and dry handles and test the function of the start/stop switch.

Start the Multi Function Power Head only in accordance with the instructions.

Do not use any other methods for starting the engine! Use the Multi Function Power Head and the tools only for such applications as specified.

Only start the Multi Function Power Head engine, after the entire assembly is done. Operation of the device is only permitted after all the appropriate accessories are attached!

Before starting make sure that the attachment has no contact with hard objects such as branches, stones etc. as the attachment will revolve when starting.

The engine is to be switched off immediately in case of any engine problems.

Should the attachment hit stones or other hard objects, immediately switch off the engine and inspect the attachment.

Operate the Multi Function Power Head only with the shoulder strap attached which is to be suitably adjusted before putting the Multi Function Power Head into operation. It is essential to adjust the shoulder strap according to the user size to prevent fatigue occurring during use. Never hold the cutter with one hand during use.

During operation always hold the Multi Function Power Head with both hands.

Always ensure a safe footing.

Operate the Multi Function Power Head in such a manner as to avoid inhalation of the exhaust gases. Never run the engine in enclosed rooms (risk of gas poisoning). Carbon monoxide is an odorless gas.

Switch off the engine when resting and when leaving the Multi Function

Power Head unattended, and place it in a safe location to prevent danger to others or damage to the machine.

Never put the hot Multi Function Power Head onto dry

grass or onto any combustible materials.

All protective installations and guards supplied with the machine must be used during operation.

Never operate the engine with faulty exhaust muffler.

Shut off the engine during transport.

During transport over long distances the tool protection included with the equipment must always be used.

*Make sure the unit is secure during transport by car.*

*To prevent leakage of fuel during transport of multi-function tool, make sure the fuel tank is completely empty.*

When unloading the Multi Function Power Head from the truck, never drop the engine to the ground or this may severely damage the fuel tank.

Except in case of emergency, never drop or cast the Multi Function Power Head to the ground or this may severely damage the Multi Function Power Head.

Remember to lift the entire equipment from the ground when moving the equipment. Dragging the fuel tank is highly dangerous and will cause damage and leakage of fuel, possibly causing fire.

Always install the approved cutting tool guard onto the equipment before starting the engine.

Otherwise contact with the cutting tool may cause serious injury.

All protective installations and guards supplied with the machine must be used during operation.

Never operate the engine with faulty exhaust muffler. Shut off the engine during transport.

When transporting the equipment, always attach the cover to the metal blade.

Ensure safe position of the equipment during car transportation to avoid fuel leakage.

## **Refuelling**

Shut off the engine during refuelling, keep away from open flames and do not smoke.

Avoid skin contact with mineral oil products. Do not inhale fuel vapor. Always wear protective gloves during refuelling. Change and clean protective clothing at regular intervals.

Take care not to spill either fuel or oil in order to prevent soil contamination (environmental protection). Clean the Multi Function Power Head immediately after fuel has been spilt.

Avoid any fuel contact with your clothing. Change your clothing instantly if fuel has been spilt on it (to prevent clothing catching fire).

Inspect the fuel cap at regular intervals making sure that it can be securely fastened and does not leak.

Carefully tighten the fuel tank cap. Change location to start the engine (at least 3 meters away from the place of refuelling).

Never refuel in closed rooms. Fuel vapors accumulate at ground level (risk of explosions).

Only transport and store fuel in approved containers. Make sure the fuel stored is not accessible to children.

## **Method of operation**

Only use in good light and visibility. During the winter season beware of slippery or wet areas, ice and snow (risk of slipping). Always ensure a safe footing.

Never cut above waist height.

Never stand on a ladder.

Never climb up into trees to perform cutting operation.

Never work on unstable surfaces.–

Remove sand, stones, nails etc. found within the working range.

Foreign particles may damage the cutting tool and can cause dangerous kick-backs.

Before commencing cutting, the cutting tool must have reached full working speed.

When using metal blades, swing the tool evenly in half-circle from right to left, like using a scythe.

If grass or branches get caught between the cutting tool and guard, always stop the engine before cleaning.

Otherwise unintentional blade rotation may cause serious injury.

Take a rest to prevent loss of control caused by fatigue.

We recommend to take a 10 to 20-minute rest every hour.

### **Cutting Tools**

Use an applicable cutting tool for the job in hand.

Nylon cutting heads (string trimmer heads) are suitable for trimming lawn grass.

Metal blades are suitable for cutting weeds, high grasses, bushes, shrubs, underwood, thicket, and the like.

Never use other blades including metal multi-piece pivoting chains and flail blades. Otherwise serious injury may result.

When using metal blades, avoid “kickback” and always prepare for an accidental kickback. See the section “Kickback” and “Kickback prevention.”

### **Kickback (blade thrust)**

Kickback (blade thrust) is a sudden reaction to a caught or bound metal blade. Once it occurs, the equipment is thrown sideways or toward the operator at great force and it may cause serious injury.

Kickback occurs particularly when applying the blade segment between 12 and 2 o'clock to solids, bushes and trees with 3 cm or larger diameter.

To avoid kickback:

- Apply the segment between 8 and 11 o'clock;
- Never apply the segment between 12 and 2 o'clock;
- Never apply the segment between 11 and 12 o'clock and between 2 and 5 o'clock, unless the operator is well trained and experienced and does it at his/her own risk;
- Never use metal blades close to solids, such as fences, walls, tree trunks and stones;

- Never use metal blades vertically, for such operations as edging and trimming hedges.

### **Vibration**

People with poor circulation who are exposed to excessive vibration may experience injury to blood vessels or the nervous system. Vibration may cause the following symptoms to occur in the fingers, hands or wrists: “Falling asleep” (numbness), tingling, pain, stabbing sensation, alteration of skin color or of the skin. If any of these symptoms occur, see a physician!

To reduce the risk of “white finger disease”, keep your hands warm during operation and well maintain the equipment and accessories

### **Maintenance instructions**

Have your equipment serviced by our authorized service center, always using only genuine replacement parts. Incorrect repair and poor maintenance can shorten the life of the equipment and increase the risk of accidents. The condition of the cutter, in particular of the cutting tool of the protective devices and also of the shoulder harness must be checked before commencing work. Particular attention is to be paid to the metal blades which

must be correctly sharpened.

Turn off the engine and remove spark plug connector when replacing or sharpening cutting tools, and also when cleaning the cutter or cutting tool.

### **Never straighten or weld damaged cutting tools.**

Pay attention to the environment. Avoid unnecessary throttle operation for less pollution and noise emissions. Adjust the carburetor correctly.

Clean the equipment at regular intervals and check that all screws and nuts are well tightened.

Never service or store the equipment in the vicinity of naked flames.

Always store the equipment in locked rooms and with an emptied fuel tank.

When cleaning, servicing and storing the equipment, always attach the cover to the metal blade.

Observe the relevant accident prevention instructions issued by the relevant trade associations and by the insurance companies.

Do not perform any modifications to the equipment as this will endanger your safety.

The performance of maintenance or repair work by the user is limited to those activities as described in the instruction manual. All other work is to be done by an Authorized Service Agent. Use only genuine spare parts and accessories released and supplied by ELEM GARDEN TECHNIC.

Use of non-approved accessories and tools means increased risk of accidents.

ELEM GARDEN TECHNIC. will not accept any liability for accidents or damage caused by the use of non-approved cutting tools and fixing devices of cutting tools, or accessories.

#### **First aid**

In case of accident make sure that a first-aid box is available in the vicinity of the cutting operations.

Immediately replace any item taken from the first aid box

#### **When asking for help, please give the following information:**

Place of accident

What happened

Number of injured persons

Kind of injuries

Your name

## **SAFETY INSTRUCTION**

---

**CAUTION:** When using the tool, safety rules must be observed. For your own safety and that of others, read these instructions before using the tool. Keep these instructions in good condition for future use.

### **1. Before using the machine**

- a) Before using this machine, it is important to read this manual carefully to become familiar with the handling of the trimmer.
- b) The machine must only be used for cutting grass and luscious plants, and also for pruning trees, hedges and shrubs. Never use this machine for other purposes. Never use the blade to cut 3 teeth of woody vegetation.
- c) Use only machine in good physical condition. Never use it under the influence of alcohol, drugs, medication or fatigue.
- d) Never use the machine in enclosed areas because of the risk of gas poisoning. Carbon monoxide is an odorless gas.
- e) Never use the machine in conditions like those described below:
  - Never use the machine when the ground is slippery. Keep a permanent position and a correct balance. This enables better controlled – I tool in unexpected situations.
  - Only use the machine in daylight or good artificial light. Do not use the machine at night.
  - Do not expose the trimmer in the storm, in the rain and do not use it on the her – be wet.
  - During the first use, be sure to familiarize yourself with handling before starting the machine.
- f) Stay alert and focused at all times. Use common sense when using. A moment of inattention while operating power tools may result in serious injury.
- g) Limit the time you use the trimmer 30 to 40 minutes

per session with a break of 10-20 minutes.

- h) Always make sure to have the manual handy so you can refer when needed.
- i) Always replace the instruction manual when the loan or sale of the machine.
- j) Never allow children or people who have not received adequate training to use this tool.
  
- k) Do not operate the machine while people, especially children, are nearby.
- l) Do not use the machine in daylight or good artificial light.
- m) Before using the machine and after any impact, check for signs of wear or damage and if necessary to carry out the necessary repairs.
- n) Do not operate the machine if the cutter is damaged or shows excessive wear.
- o) Do not operate the machine if it has protective damaged or are not in place.
- p) Always keep hands and feet away from cutting devices and more particularly when starting the engine
- q) Always make sure the handles and guards are fitted when the machine is being used. Never attempt to use an incomplete machine or subjected to unauthorized modification.
- r) Never use replacement parts or accessories not supplied or recommended by the manufacturer .
- s) Turn off the engine and remove the spark plug wire before performing any checks or maintenance work on the machine when not in use.
- t) Always make sure the vents are free of debris.
- u) Do not operate the machine near , liquid or flammable or explosive gas . Never operate the machine in enclosed or poorly ventilated areas , because once turned on, the engine produces toxic exhaust gases. These gases are odorless and invisible , and therefore dangerous . In addition, if they are inhaled , these gases can cause unconsciousness and even death.
  
- v) Wear suitable work clothes. Do not wear loose clothing or jewelry that can get caught in moving parts of the machine. Always wear safety goggles or other eye protection, hearing protection (**MANDATORY when the sound pressure exceeds 80 dB (A)**), a helmet (it is

recommended to wear a helmet with face protection ), boots or shoes with non-slip soles, long and robust and resistant gloves work pants. Equipment (PPE) used must meet the standards.

## **2. Tips for using the machine trimmer function**

a) At the start of the engine when it is running, keep body parts, especially hands and feet away from the cutting blade and 3 teeth. Do not start the trimmer when she returned (his head in the air) or if it is not in the correct working position.

**The guard and other protective devices are designed to protect you but also to ensure proper operation of the device.**

b) Use only with a cutting head and a blade 3 original teeth. Never use metal cutting body instead of plastic wire. Do not use the machine for cutting grass / grass that does not grow in soil, for example grass on walls, rockeries, over the head, etc.. With the unit, do not cross areas and stony paths.

**After switching off the machine, blade and nylon thread still running for a few seconds, so be very careful.**

c) Maintain a safe distance of 15 m around the trimmer in use . In the work area , the user is responsible trimmer vis- à-vis accidents and damage to others or Their property by the use of the device. Stop the engine while using people , Especially children, or pets are nearby .

d) Do not touch area around the muffler or cylinder, All which hot Become falling on use.

e) Hold the brushcutter with the right hand on the trigger handle and the left hand on the forehead handle. Firmly hold the handles falling on operation . The trimmer should be Held in a comfortable position with the rear handle about hip height .

f) Always use the trimmer at full throttle . Cut tall grass from the top down . This Will Prevent grass from wrapping around the tube of the motor shaft and the cutting head , Could All which causes damage due to Overheating .

If grass Becomes wrapped around the cutting head , stop the engine, disconnect the spark plug wire and remove the grass . Prolonged half- throttle Will result in oil dripping from the exhaust .

### 3 . Causes and prevention of rebounds by the operator when using the 3 blade teeth

**When fitted with a blade, use this tool with extreme caution.** A rebound blade can occur when it comes into contact with an object it can not cut . This contact can cause a short blade lock , which "bounce" the tool in the opposite direction of the struck object . This can be quite violent and lose control of the tool. To facilitate cutting and security , working with a movement from right to left . To avoid kickback , observe the safety instructions below effect :

- a) Before starting work , inspect the work area and remove the grass around obstacles.
- b) During use, take nothing else in his hands as handles .
- c) When using the trimmer , stay focused .
- d) During use, be careful not to approach too close to the machine feet, legs or above the waist.

### 4 . Things to check before using the machine

- a) Before commencing work, carefully look around to get a glimpse of the in – law to clear brush . Ensure that there is no obstacle that could hinder the work . If this is the case, remove the annoying obstacles. Check that the area does not contain clear stones, son of iron or plant too thick ( greater than 1 cm diameter).
- b) A perimeter 15m of the user should be considered dangerous and in which no one may enter while the machine is running. When the work is done by two or more persons at the same time , always check out where other people are and maintain the correct distance between each person.
- c) Make sure no screw or nut is loosened . Check there is no leakage, breakage , deformation or any other problem on the machine that may affect its operation. Particular care to ensure that there is no problem with the blade or the blade support .
- d) Never use devices twisted cut , damaged, cracked, broken or damaged.
- e) Check the clutch , making sure the cutter stops turning when the engine is idling.
- f) Check the fixing bolt of the blade and ensure that the blade rotates smoothly and without noise.

### 5. Fuel supply: safe handling

Be very careful when han-dling fuel. They are flammable and vapors are explosive. Should observe the following

points:

#### • Safety

- a) The fuel is highly flammable, it must always be handled with care.
- b) Always refuel outdoors, away from open flame or sparks. Do not inhale fuel fumes as they are toxic.
- c) Never add fuel when the engine is running or hot.
- d) Do not let petrol or oil come in contact with skin.
- e) Keep the oil and gas away from eyes. In case of spills of oil or gasoline in your eyes, immediately rinse with clean water. If irritation persists, consult a physician immediately.
- f) Clean up any spilled fuel immediately.

#### • Mixing the Fuel

- a) This tool uses a two-stroke engine which requires pre-mixing gasoline and 2-cycle oil . Me-changing of unleaded gasoline and 2-cycle engine oil in a clean container approved for gasoline .
- b) The engine is certified to operate on unleaded gasoline intended for automotive use with an octane rating of 90 ( [R + M] / 2) or more.
- c) Do not use any mixtures prepared gas stations such as those used in motorcycles , mopeds, etc. .
- d) Use oil 2 automélangeuse time high quality air-cooled engines . Do not use automotive oil or 2-stroke outboard engines.
- e) Mix the fuel thoroughly before each supply. Mix in small amounts. Do not mix more fuel than will be used within a period of 30 days. It is re – controlled using 2-cycle oil containing a fuel stabilizer.
- f) Use only approved containers .

#### • Filling

- a) Clean the area around the filler cap to prevent fuel contamination .
- b ) Loosen the fuel cap slowly to release pressure and to keep fuel from escaping .
- c) Never remove the cap of the fuel tank or add fuel leaving the engine running . Cool the engine and exhaust system components before refueling .
- d) Fill the fuel tank carefully. Do not overfill the tank. Avoid spilling fuel . Always stop the mo – tor before refueling . Never fill the tank of a machine while the engine is running or hot . Move at least 5 m from the refueling site before starting engine . Do not smoke!

- e) Always replace the cap of the fuel tank and tighten it well after refueling.
- f) If fuel is spilled , do not attempt to start the engine but move the machine away spillages before starting .
- g) Never refuel in a closed room.
- h) Never house tool or fuel container in a room where an open flame such as a water heater.
- i) If the fuel tank is draining, it should be done outside.

## 6 . Storage and Maintenance

- a) Remove any residue on the machine, check that no part is damaged , if not repaired before the next use.
  - b ) Stop the machine and remove the spark plug before maintenance work .
  - c ) Use only spare parts and accessories supplied or recommended by the manufacturer . Never attempt to repair the appliance yourself.
- In fact , all jobs that are not specified in this manual may only be done at stations after-sales service authorized by us.
- d) Drain the fuel tank , loosen the bleed screw for fuel tank leaks, turn the machine on and let it run until it stops itself.
  - e) Remove the spark plug and put a few drops of 2-stroke engine oil .  
Pull the starter cord 2-3 times , replace the spark plug to the anchor point .
  - f ) Apply rust remover on parts such as metal contacts on the cable metal acceleration , put the cover on the cutters and store the machine inside to protect from moisture.
  - d) When the machine is stopped to perform maintenance operations or to inspect the store , stop the engine , disconnect the spark plug wire and make sure all moving parts have stopped. Allow engine to cool before performing any inspection, adjustment , etc. .
  - e) Store the machine in a place where the fuel vapor will not reach an open flame or spark. Always cool the machine before storage.
  - f ) When transporting or storing the machine , always mount the transport protection of the cutting device .

## 7. transport

- Make sure blade guards are in place.
- When transporting by vehicle, secure the machine with a rope. Do not carry a motorcycle or bicycle because it is

dangerous.

- Never carry the trimmer on rough roads over long distances without having previously removed the fuel tank. Risk of leakage!

## 8. First aid

In case of accident make sure that a first-aid box is available in the vicinity of the cutting operations. Immediately replace any item taken from the first aid box.

When asking for help, please give the following information:

- Place of accident
- What happened
- Number of injured persons
- Kind of injuries
- Your name

## NOTE

People with circulatory disorders may experience injury to blood vessels or the nervous system if exposed to excessive vibration.

Vibration may cause the following symptoms in the fingers, hands or wrists: Numbness, tingling, pain, throbbing sensation, change in color of the skin or skin changes.

If any of these symptoms, see a doctor!

## Vibrations

After a long period of use of the machine, the vibration may cause a disturbance of the blood supply of hands ("White finger disease").

It is not possible to set a valid period of use in general, since the effect of vibration depends on several factors.

The following precautions help to prolong the duration of use:



- Keep hands warm (wear warm gloves);
- Take breaks.

The following factors shorten duration of use:

- Personal tend to suffer a poor blood supply (symptoms: frequently cold fingers, tingling);
- Use at low temperatures ambient;
- Force exerted on the handles (a taken very strong discomfort irrigation blood).

If the machine is used regularly for long periods and that symptoms listed above (eg. tingling fingers) occur repeatedly, it is recommended to listen to by a doctor.

### Explanation of symbols

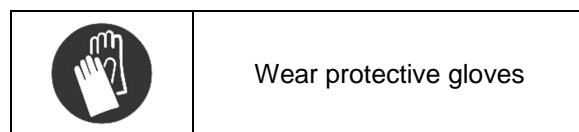
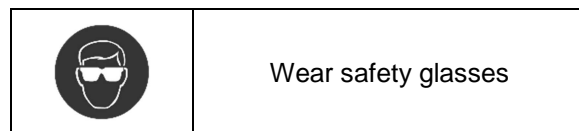
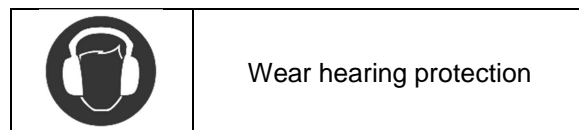
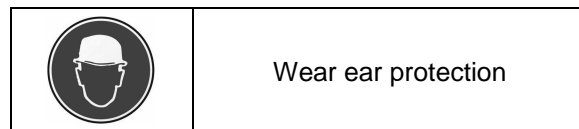
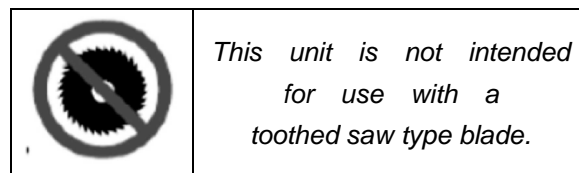
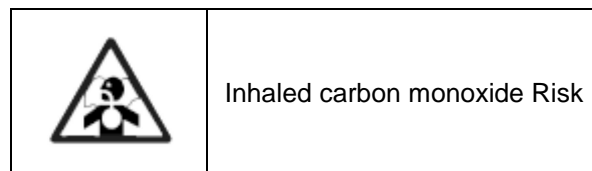
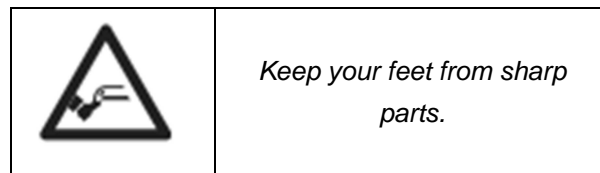
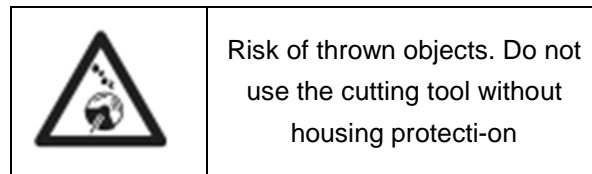
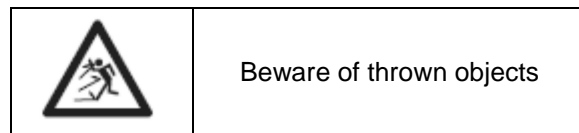
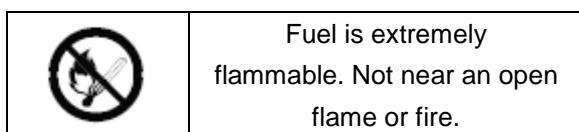
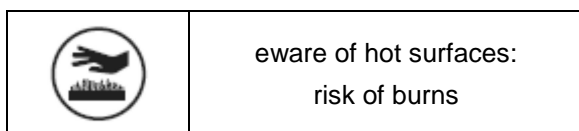
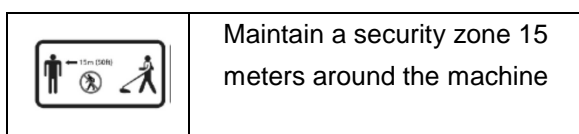
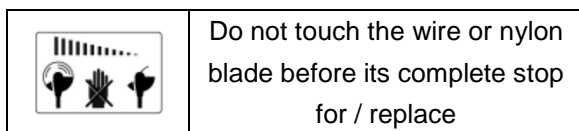
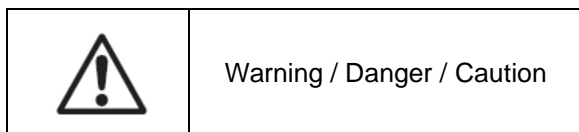



	Wear boots anti-slip
---	-------------------------

	Wear protective gear
--	----------------------

	Do not put hands cutting blades: risk of serious injury
--	--

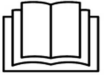
	Do not use in rain
--	--------------------

	Read the manual before using the machine
--	---

	Power level acoustic guaranteed
---	------------------------------------

	Compliance with the essential requirements of the European directives applicable to the product
--	--

***Symbols on the machine***

	Filling the fuel tank (mixed petrol / oil)
---	---

**Intended Use:** This production is only used for cutting grass, bush, arborescent shrub and clumps . Any other of use the brushcutter unmentioned in this manual could involve danger for your personal

SAFETY RULES & PRECAUTIONS.....

FUNCTION.....

ASSEMBLY.....

RULES FOR SAFE OPERATION.....

CUTTING WITH A BLADE.....

FUEL & OIL MIXTURE.....

PREPARING FOR OPERATIONS. ....

OPERATIONS.....

MAINTENANCE & CARE.....

TROUBLE SHOOTING.....

TRANSPORT,HANDLING/EXTENDED STORAGE.....

TROUBLESHOOTING GUIDE.....

# INTRODUCTION

Thank you for your purchasing the brush cutter of our company. This manual contains safety information to make you aware of the hazards and risks associated with themachine and how to avoid them. This machine is intended for trimming and brushcutting and is not intended for any other purpose. It is important that you read and understand these instructions thoroughly before attempting to start or operate this equipment. **Save these original instructions for future reference**

By the way, due to changes of specifications, all details of your machine may not agree with this manual. Please understand accordingly.

## SPECIFICATIONS

Name	Brush cutter	
Brushcutter Model	<b>GPDCBT43</b>	
diameter blade	255 mm / 7200min <sup>-1</sup>	maximum engine speed (with cutting attachment, no load) Max 10000min <sup>-1</sup> brush cutter: 9500min <sup>-1</sup> trimmer: 8500min <sup>-1</sup>
spool diameter	430 mm / 6400min <sup>-1</sup>	
Handle type	Both hands	
Machine weight without accessories	7.0Kg	
Weight of the machine with accessories and empty tank	7.9 Kg	
Machine weight with full tank and accessories	8.6 Kg	
Outward side	1850X610X450mm	
Power transmission method	Automatic centrifugal clutch spiral gear	
Reduction rate	13:10	
Blade rotating direction	Counterclockwise (from operator's view)	
Gasoline Engine	Model	1E40F-5
	Type	Single cylinder air cooling 2-cycle
	Displacement	42,7 cm <sup>3</sup>
	Max.Output	1.4kW/9500min <sup>-1</sup>
	Max.Torque	2.2 N·m/3100+/-400
	Fuel tank capacity	1000cm <sup>3</sup>
	Mixing ratio	40:1
	Lubricant oil	FC2-Stroke engine oil
	Carburetor	Float piston valve
	Sparking method	IC-controlled fly wheel magnet
	Spark plug	RCJ7Y
	Starting mehtod	Recoil starer
Stopping method	Sparking circuit primary short(push button)	

\*Specifications are subject to change without notice!

Noise emission values measured according to relevant standard.

Acoustic pressure level	LpA	92,3 dB(A)	K = 3dB(A)
Acoustic power level	LwA	107,5 dB(A)	K = 3 dB(A)
Guaranteed sound power level	LwA	113 dB (A)	

**ATTENTION !**

**The sound power pressure may exceed 85 dB(A), in this case individual hearing protection must be worn.**

Weighted root mean square acceleration according to relevant standard. :

Left handle: 3.58 / s<sup>2</sup>    Right handle: 3,29 m / s<sup>2</sup>    K = 1.5 m / s<sup>2</sup>



The declared vibration total value has been measured in accordance with a standard test method and may be used for comparing one tool with another that the declared vibration total value may also be used in a preliminary assessment of exposure.



A warning that the vibration emission during actual use of the power tool can differ from the declared total value depending on the ways in which the tool is used and of the need to identify safety measures to protect the operator that are based on an estimation of exposure in the actual conditions of use (taking account of all parts of the operating cycle such as the times when the tool is switched off and when it is running idle in addition to the trigger time).

# IDENTIFICATION GPDCBT43"

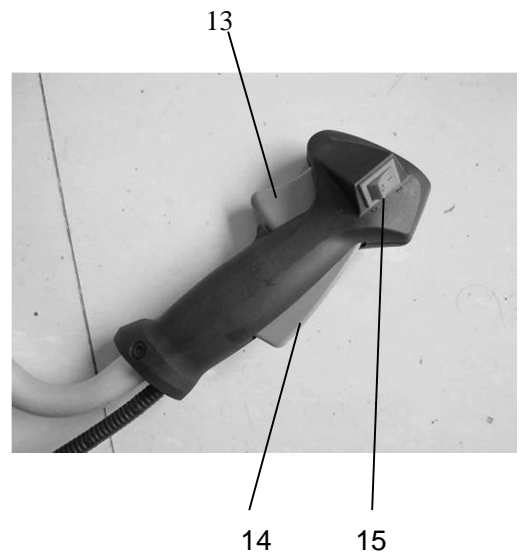
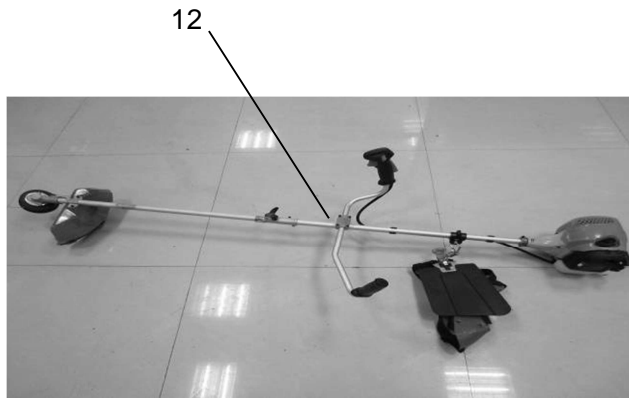
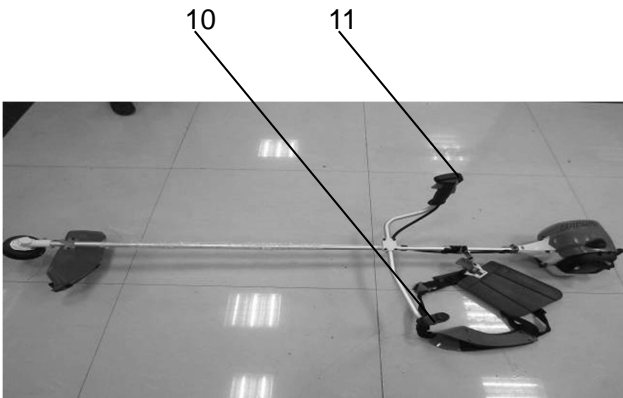
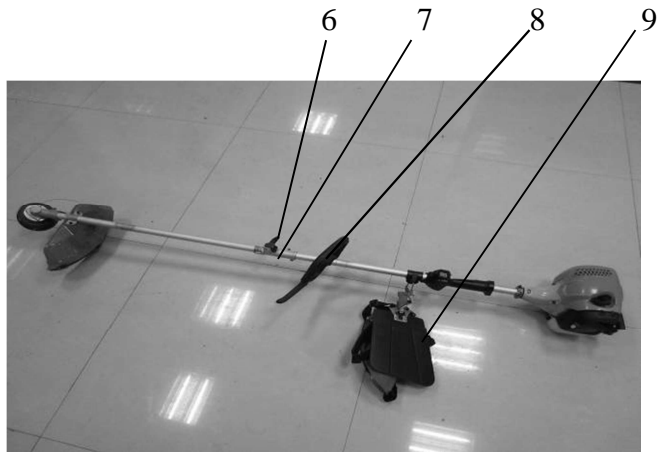
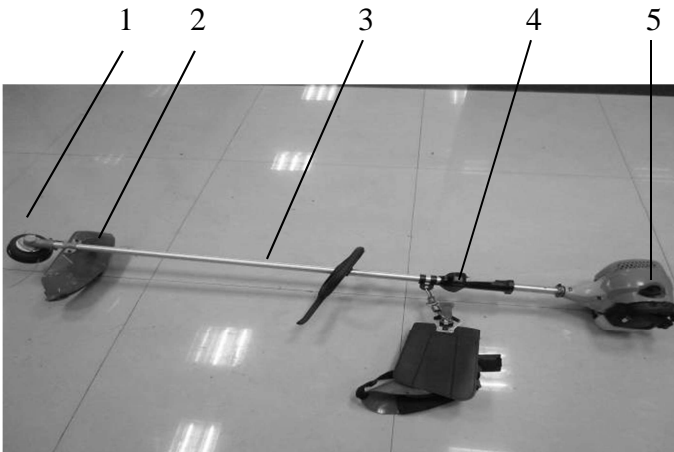

Serial	Description	Remark
1	String head \ metal blade	
2	Guard	
3	Tube	
4	Control handle (S)	
5	Engine	
6	<i>Knob</i>	<i>Not on this model</i>
7	<i>Connector</i>	<i>Not on this model</i>
8	Front handle	
9	Harness	
10	Left handle	
11	Control handle (D)	
12	Upper clamp	
13	Trigger	
14	Lock trigger	
15	switch	

# ASSEMBLY INSTRUCTION

## INSTALLING THE LOWER SHAFT

Take the lower shaft, meet the hole and the slot,  
Then put the aluminum tube into the connector inside,  
make sure the button have locked the hole,  
Then turning the knob clockwise until it is tight

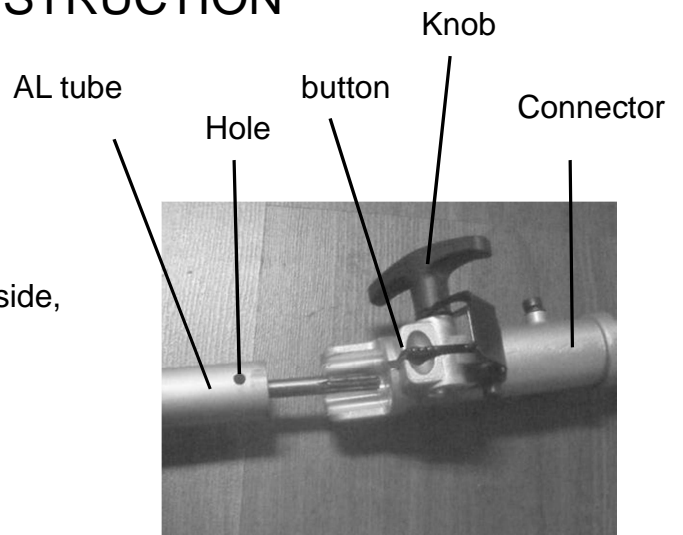

## INSTALLING HANDLE

1, Installing "D" handle

D1



D2

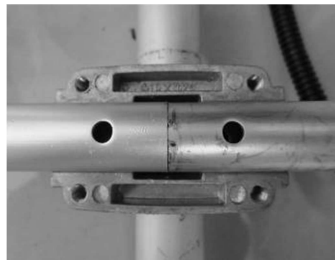

D3



Refer to the pic D1~D3 , losse and take off the 4 screw and the upper clamp , Install the handle in to the middle clamp , then locked the screw

## INSTALLING PLASTIC GUARD

- 1, Moving the 2 screw from the guard
- 2, Aim at the thread hole with the clamp and guard
- 3, Tighten the screw

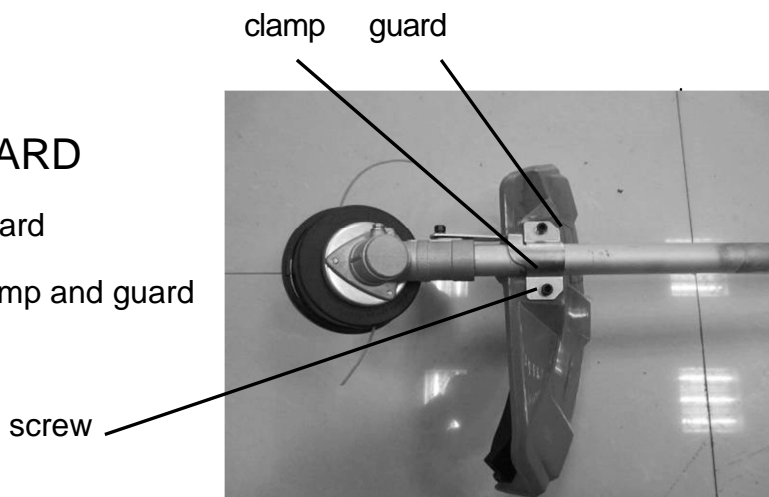

## INSTALLING HARNESS

- 1, Adjust the harness hanger in a comfortable Piston.
- 2, Buckle the harness at the hanger

Harness hanger

Harness

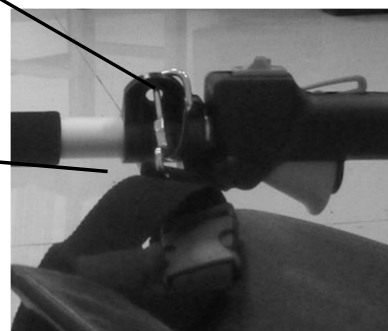

## REPLACE THE METAL BLADE TO STRING HEAD

### Disassembly metal blade

- 1, Align the hole on the gear box to the slot on the flange washer
- 2, Use pin to through the hole and slot and hold the flange washer
- 3, Loose the nut and remove the metal blade and cup washer

### Assembly string head

- 4, Install the flange washer and cup washer on the spline shaft.
- 5, Align the hole on the gear box to the slot on the flange washer.
- 6, Use pin to through the hole and slot and hold the flange washer.
- 7, Install the string head and tighten it.



### WARNING

The edge of metal blade is sharp. You need to wear gloves when you installing or removing the metal blade.

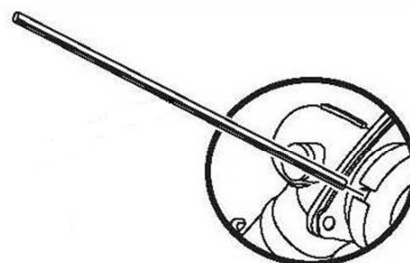

## USE THE QUICK-RELEASE MECHANISM OF HARNESS



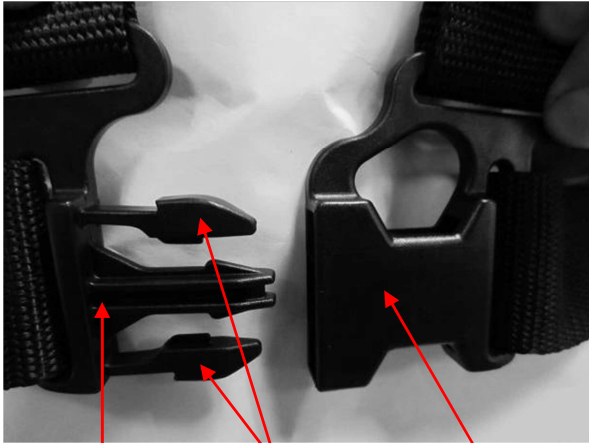

(3) (2) (3)

Fig. 1



Fig. 2



Fig. 3

## 5. Install the harness

- e) Put the harness on your shoulders and position the QUICK-RELEASE mechanism on front of your waist. (see Fig. 1)
- f) Push the lock blade into the lock bracket till “click” sound is heard. (see Fig. 2 and Fig. 3)

(3) lock blade (2) tooth (3) lock bracket

## 6. Release the harness

Clamp two teeth toward inside, and pull out the lock blade from the lock bracket.

**WARNING  CAUTION  
EXCESSIVE VIBRATION.**

STOP ENGINE IMMEDIATELY

Excessive vibration of blade means that it is not properly installed-stop engine immediately and check blade. Blade not properly installed will cause injury.

## RULES FOR SAFE OPERATION

**WARNING  DANGER**

All models trimmers and brush cutters can throw small stone, metal or small objects as well as the material being cut. Read these “Rules for Safe Operation” with care. Follow the instructions in your operator’s manual.

Read the operator’s manual carefully. Be thoroughly familiar with the controls and proper use of the unit. Know how to stop the unit and shut off the engine. Know how to unhook a harnessed unit quickly.

Never allow anyone unit without proper instruction. Be sure the operator wears the foot, leg, eye, face and hearing or thrown objects. Keep the area clear of bystanders, children and pets. Never allow children to operate or play with the unit.

Do not allow anyone to enter the operating DANGER ZONE with you. The danger zone is an area 15 meters in radius (about 16 paces) or 50 feet.

Insist that persons in the RISK ZONE beyond the danger zone wear eye protection from thrown objects. If the unit must be used where there are unprotected people, operate at a low throttle speed to reduce the risk of thrown objects.

Move the stop switch to “o” position when the engine idles, insure it reliable before cutting. Only may continue to operate the unit when stop switch is in good condition.

Routines for checking that the cutting attachment stops turning when the engine idles.

**WARNING  DANGER**

In addition to head, eye, face and ear protectors shoes to protect your feet improve your footing on slippery surfaces. Do not wear ties, jewelry, or loose, dangling clothing which could be caught in the unit.

Do not wear open-toed footwear, or go bare-foot or bare legged. In certain situations you must wear total face and head protection.



## ⚠️ DANGER ZONE

NO PERSON EXCEPT OPERATOR ALLOWED 15 METERS RADIUS DANGER ZONE. EYE, EAR, FACE, FOOT, LEG AND BODY PROTECTION MUST BE WORN BY OPERATOR. PERSONS IN ZONE OR RISK BEYOND DANGER ZONE SHOULD WEAR EYE PROTECTION AGAINST THROWN OBJECTS. RISK DIMINISHES WITH DISTANCE FROM DANGER ZONE.

# CUTTING WITH A NYLON HEAD

## WARNING ⚠️ DANGER

Tilting the head to the wrong side will shoot the debris TOWARDS you. If the line head is held flat to the ground so that cutting occurs on the whole line circle, debris will be THROWN at you, drag will slow the engine down, and you will use up a lot of line.

## WARNING ⚠️ DANGER

The proper debris shield must be in place on the unit when nylon cutting line is used, The cutting line can flap around if too much line is exposed. Always use the plastic debris shield with cut-off knife when using nylon cutting heads.

## WARNING ⚠️ DANGER

Use only quality nylon monofilament line of the diameter 2.5mm, Never use wire or wire-reinforced line in place of nylon trimmer line. Load your nylon line cutting head only with nylon trimmer line of the proper diameter.

For nearly all cutting, it is good to tilt the line head so that contact is made on the part of the line circle where the line is moving AWAY from you and the debris shield. (See appropriate) This results in the debris being thrown AWAY from you.

## WARNING ⚠️ DANGER

Use extreme caution when operating over bare spots and gravel, because the line can throw small rock particles at high speeds. Debris shields on the unit cannot stop objects which bounce or ricochet off hard surfaces.

### TRIMMING:

This is feeding the trimmer carefully into the material you wish to cut. Tilt the head slowly to direct debris away from you. If cutting up to a barrier such as fence, wall or tree, approach from an angle where any debris ricocheting off the barrier will fly away from you, Move the line head slowly until the grass is cut right up the barrier, but do not jam (overfeed) the line into the barrier. If trimming up to a wire mesh or chain linked fence be

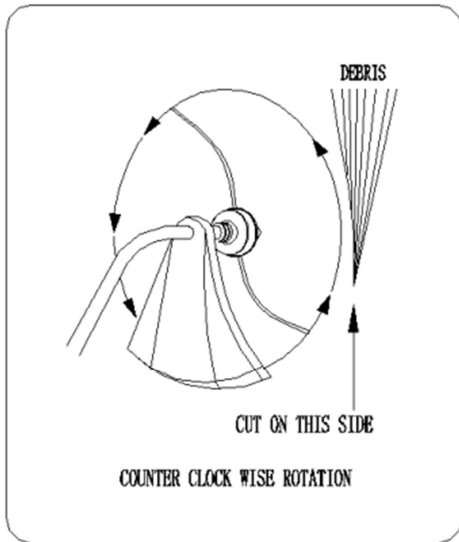

careful to feed only up to wire. If you go too far the line will snap off around the wire. Trimming can be done to cut through weed stems one at a time. Place the trimmer line head near the bottom of the weed—never high up which could cause the weed to chatter and catch the line. Rather than cut the weed right through, just use the very end of the line to wear through the stem slowly.

### WARNING DANGER

Do not use a steel blade for edging or scalping.

### SCALPING AND EDGING:

Both of these are done with the line head tilted at a steep angle. Scalping is removing top growth leaving the earth bare.

Edging is trimming the grass back where it has spread over a sidewalk or driveway. During both edging and scalping, hold the unit at a steep angle and in a position where the debris, and any dislodging dirt and stones, will not come back towards you even if it ricochets off the hard surface.

Although the picture shows how to edge and scalp every operator must find for himself the angles which suits his body size and cutting situation.

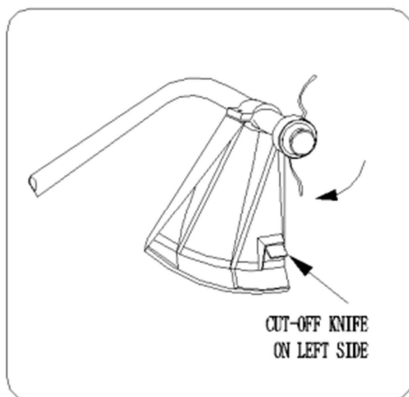
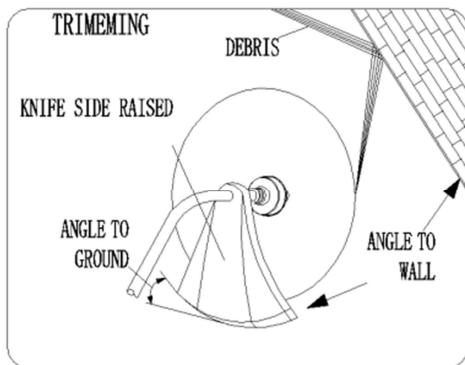

## CUTTING WITH A BLADE

### WARNING DANGER

Do not cut with dull, cracked or damaged metal blade.

Before cutting growth, inspect for obstructions such as boulders, metal stakes or strands of wire from broken fences. If an obstruction can not be removed, mark its location so that you can avoid it with the blade. Rocks and metal will dull or damage a blade. Wire can catch on the blade head and flap around or be thrown into the air.

### WARNING DANGER

**DO NOT USE A BRUSH CUTTER FOR CUTTING TREES.** Otherwise kickback may occur when the edge of the blade touches tree. It may cause a lightning fast reverse reaction, kicking the blade back towards the operator. The reaction may cause you to lose control of the machine which could result in serious personal injury.

### WARNING DANGER

Use the shoulder harness at all times adjust both harness and harness clamp on the unit so that the unit hangs a few inches above ground level. The cutting head and the metal debris shield should be level in all directions. Harness the unit on the right side of your body.

**SCYTHING WEEDS.** This is cutting by swinging the blade in a level arc. It can quickly clear areas of field grass and weeds. Scything should not be used to cut large, tough weeds or woody growths.

### NOTE

Do not use a brush blade to cut trees which exceed a diameter of 1/2 to 3/4 inches.

Scything can be done in both directions, or just in one way which results in the debris being thrown away from you.

That is using the side of the blade that it is rotating away from you. Tilt down the blade slightly on this same side. You will be hit by some debris if you scythe in both directions.

Cut only with the side of the blade that the debris is moving away from you.

If kickback occurs, the blade may be dull, or the material so thick and hard that you should use other tool instead of this machine.

Do not force the blade to cut. Do not change the angle of cut after into the wood. Avoid using any pressure or leverage which could cause the blade to bind or crack.

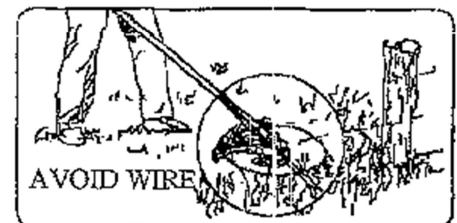
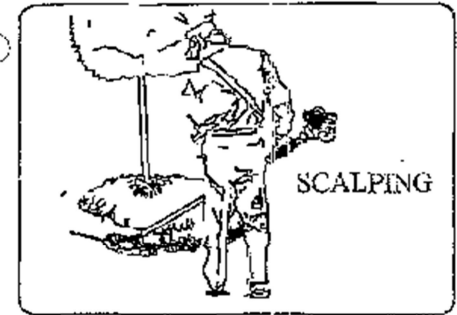
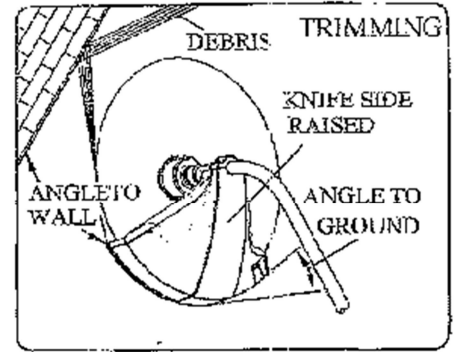

# FUEL & OIL MIXTURE



- Never fill the fuel tank to the very top.
- Never add fuel to the tank in a closed non-ventilated area.
- Do not add fuel to this unit close to an open fire or sparks.
- Be sure to wipe off spilled fuel before attempting to start engine.
- Do not attempt to refuel a hot engine.

Fuel used for this model is a mixture of unleaded gasoline and approved engine lubricant. When mixing gasoline with two-cycle engine oil, use only gasoline which contains NO ETHANOL or METHANOL (Types of Alcohol) Use Branded 89 octane or higher Unleaded gasoline known to be of good quality. This will help to avoid possible damage to engine fuel lines and other engine parts.

MIXTURE RATIO IS 40:1

GASOLINE-40PART      OIL-1 PART

Fuel mixture at the rate other than 40:1 may cause damage to the engine, Ensure mixture ratio is correct.

## FUEL

The engine uses two-stroke fuel, a mixture of gasoline and 2-stroke lubricant 40:1

### IMPORTANT

Two-stroke fuel may separate. Shake fuel container thoroughly before each use. Stored fuel ages. Do not mix more fuel than you expect to use within a month.

## GASOLINE

Use branded 89 octane or higher unleaded gasoline known to be of good quality.

## FUEL AND OIL MIXTURE

### STORING FUEL

Store fuel only in a clean, safe, approved container. Check and follow local ordinances. on type and location of storage container.

Inspect fuel tank making sure that it is clean and fill with fresh fuel. Use a mixture of 40:1

# PREPARING FOR OPERATIONS

WHEN MIXING GASOLINE WITH TWO CYCLE ENGINE OIL, USE ONLY GASOLINE WHICH CONTAINS NO ETHANOL OR METHANOL (TYPES OF ALCOHOL). THIS WILL HELP TO AVOID POSSIBLE DAMAGE TO ENGINE FUEL LINES AND OTHER ENGINE PARTS.

DO NOT MIX GASOLINE AND OIL DIRECTLY IN THE ENGINE FUEL TANK.

**IMPORTANT:** Failure to follow proper fuel mix instructions may cause damage to the engine.

1. When preparing fuel mixture, mix only the amount needed for the job you are to do. Do not use fuel that has been stored longer than two months. Fuel mixture stored longer than this will cause hard starting and poor performance. If fuel mix has been stored longer than this time. It should be removed and filled with fresh mixture.

## WARNING DANGER

2. Never fill the fuel tank to the very top.
3. Never add fuel to the tank in a closed non-ventilated area.
4. Do not add fuel to this unit close to an open fire or sparks.
5. Be sure to wipe off spilled fuel before attempting to start engine
6. Do not attempt to refuel a hot engine

## CHECK POINTS BEFORE OPERATION

1. Check for loose bolts. Nuts and fittings.
2. Check the air cleaner for dirt. Clean the air filter of all dirt. Etc. before operation.
3. Check to be sure that protector is securely in place.
4. Check to be sure that is not leak.
5. Check to be sure the blade is not running in idling speed.

## WARNING DANGER

The engine exhaust from this product contains chemicals known to cause cancer, birth defects, or other reproductive harm.



# OPERATIONS

## ENGINE STARTING AND STOPPING PROCEDURES

### STARTING COLD ENGINE

Move the stop switch to “1” position.

13. Give a gentle push on the primer pump repeatedly (7-10times) until fuel comes into the primer pump. 10X

14. Pull choke lever up to close choke. |↘|

15. Pull starter handle until engine flash. fires.

16. Push choke lever down to open choke (excessive cranking with choke lever will cause flooding engine making it difficult to start). |↑|

17. Pull starter handle until engine starts.

18. Allow engine to warm up for a few minutes before using.

### STARTING WARM ENGINE

- If fuel tank was not run dry, pull starter. one to three times and should start.

### DO NOT USE CHOKE

- If fuel tank was run dry, after refilling repeat steps 3 thru 7 in. STARTING COLD ENGINE.

### STOPPING THE ENGINE

- Move switch to “o” position

switch



# MAINTENANCE & CARE

## AIR FILTER

- Accumulated dust in the air filter will reduce engine efficiency. Increase fuel consumption and allow abrasive particles to pass into the engine. Remove the air filter as often as necessary to maintain in a clean condition.
- Light surface dust can readily be removed by tapping the filter. Heavy deposits should be washed out in suitable solvent.
- Remove filter cover by loosening air filter cover knob.

## ADJUSTING CARBURETOR NOTE

Do not adjust carburetor unless necessary.

If you have trouble with the Carburetor, see your dealer. Improper adjustment may cause engine damage And void warranty.

## FUEL FILTER

- Fuel tank is fitted with a filter. Filter is situated at the free end of fuel pipe and can be picked out through fuel port with a piece of hooked wire or The like.
- Check the fuel filter periodically. Do not allow dust to enter into fuel tank. Clogged filter will cause difficulty in starting

engine or abnormalities in starting engine or abnormalities in engine performance.

- When filter is dirty, replace the filter.
- When the inside of the fuel tank is dirty, it can be cleaned by rinsing the tank out with gasoline.

## CHECK SPARK PLUG

- Do not attempt to remove the plug from a hot engine in order to avoid possible damage to the threads.

Spark plug type: NHSP LD L8RTF or CHAMPION RCJ7Y or NGK BPMR7A



**Air filter**

# TROUBLE SHOOTING

- Clean or replace the plug if fouled with heavy oily deposits.
- Replace the plug if the center electrode is worn rounded at the end.
- Spark gap 0.6-0.7mm (.023".028")
- Fastening torque = 145-155kg.cm (125-135in.lb)

**WARNING:** Always cover the metal blade with the transportation guard while transportation and storage.

## TRANSPORT, HANDLING

- The engine should be turned off when the unit is moved between work areas.
- After the engine has stopped, the muffler is still hot. Never touch hot parts such as the muffler.
- Confirm that the fuel is not leaked from tank.

## EXTENDED STORAGE

- Inspect, clean and repair unit if necessary.
- Remove all fuel from tank.
- Start engine-This will consume all fuel in fuel line and carburetor.
- Remove spark plug and pour one tea spoon of clean motor oil into spark plug hole of cylinder-replace spark plug.
- Store in clean, dry, dust free area.

FAILURES such as difficulty in starting engine, irregularity in functions and abnormality in performance can normally be prevented if careful attention is paid to all operating instructions and maintenance procedures.

Should the engine not function properly, check the following;

- That the fuel system is in good condition and fuel is flowing to the engine.
- The ignition system is in good condition and the spark plug, sparks correctly;
- Compression of the engine is adequate.

## FAILURE TO START

- Dispose of fuel in tank.
- Insure that fuel is fresh and clean.
- Check fuel filter to make sure it is clean. (Replace filter if necessary).
- Make sure air filter elements are clean.
- Install new, properly gapped spark plug.
- When there is serious trouble with the unit, do not try to repair it yourself but have your distributor or dealer do it for you.

# TROUBLESHOOTING GUIDE

## 1. FAILURE TO START

symptom		probable cause		remedy
cylinder compress pressure normal	spark plug spark normal	fuel system abnormality		these is no fuel in tank fuel filter obstruct Add fuel in tank Clean fuel filter
		fuel system normal	fuel	fuel is too dirty there is water in fuel there is too much mixture ratio is improper instead fuel instead fuel tear down spark plug and dry it mixture peroration
	fuel system normal	high voltage wire spark normal	spark plug	spark plug fouled with oily deposits Spark plug insulation damage Spark gap is too large or small clean the oil deposits replace spark plug adjust spark gap 0.6-0.7mm
high voltage spark abnormality		high voltage wire breach or break off coil looseness replace or tighten tighten		
fuel system normal	Ignition System	compress press is shortage	piston ring attrite piston ring is broken piston ring cementation spark plug looseness conjoint surface of the cylinder and crank cast leak replace a new replace eliminate tighten eliminate	
	normal	Compress normal	High voltage wire and spark Plug contact badness Stop switch failure or short circuit tighten the spark plug cap repair or replace	

# TROUBLESHOOTING GUIDE

## 2. LOW OUTPUT

symptom	probable cause	remedy
flameout when speedup  the smoke is thin, carburetor spout backward	fuel filter obstruct, fall short of fuel muffler fouled with oily deposits	clean fuel filter、 clean fuel road、 adjust carburetor clean the oily deposits
compress press is shortage	piston、 piston ring、 cylinder attrite、	replace piston、 piston ring
engine leak	Conjoint surface of the Cylinder and crank cast leak	repair
the end of two crank shaft leak	the seal is bad	replace seal
	engine overheats  burning room fouled with oily deposits	avoid use it for long time、 high speed and heavy load clean the oily deposits

## 3. ENGINE RUNNING UNSTABLE

symptom	probable cause	remedy
there are metal knock sound	piston、 piston ring、 cylinder attrite、 piston pin、 piston attrite bearing of crank shaft attrite	replace piston、 piston ring  replace piston pin、 piston replace bearing
there are metal knock sound	engine overheats  burning room fouled with oily deposits gasoline branded is unfit	avoid use it for long time、 high speed and heavy load clean the oily deposits  replace require branded octane
engine ignition break off	there is water in fuel spark gap is wrong coil gap is wrong	instead fuel adjust spark gap 0.6-0.7mm adjust coil gap 0.3-0.4mm

## 4. THE ENGINE SUDDENLY STOPPED

probable cause	remedy
fuel is use up spark plug fouled with oily deposits and short circuit high voltage wire fall off	add fuel clean the oily deposits connect

## SERVICE

- Only qualified specialist personnel and original replacement parts should be used for repairs. This will ensure that your device remains safe.

## STORAGE

- Thoroughly clean the whole machine and its accessories.
- Store it out of the reach of children, in a stable and secure position, in a cool and dry place, avoid too high and too low temperatures.
- Protect it from exposure to direct sunlight. Keep it in the dark, if possible.
- Don't keep it in plastic bags to avoid humidity build-up.

## GUARANTEE

Refer to the enclosed guarantee conditions for the terms and conditions of guarantee.

## AFTER SALES SERVICE

- All repairs must be referred to authorised personnel!
- See your local dealer.
- Any tampering with the appliance will invalidate the warranty.
- Repairs carried out improperly and by unqualified persons may have serious consequences for the user!
- In the interests of further development, the appliance may be subject to constructional or design changes without prior notice.

## AFTER-SALES SERVICE AND APPLICATION SERVICE

Our after-sales service responds to your questions concerning maintenance and repair of your product as well as spare parts. Exploded views and information on spare parts can also be found under: [www.eco-repa.com](http://www.eco-repa.com)  
GARDEO application service team will gladly answer questions concerning our products and their accessories :  
[sav@eco-repa.com](mailto:sav@eco-repa.com)

**ELEM GARDEN TECHNIC**  
81, rue de gozée  
6110 Montigny-le-Tilleul Belgique

Tél : 0032 (0) 71 29 70 70  
Fax : 0032 (0) 71 29 86

Made in China 2015

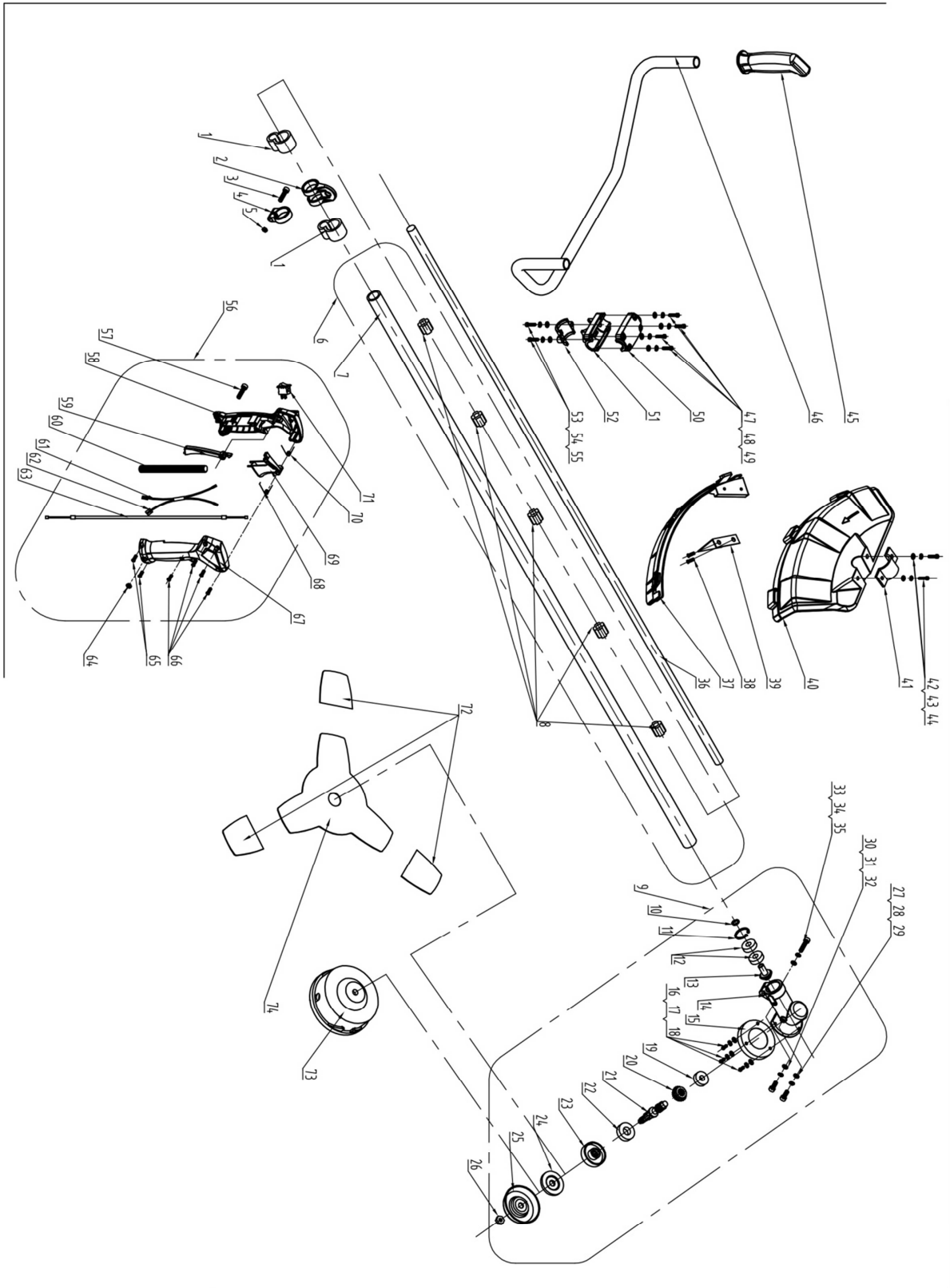

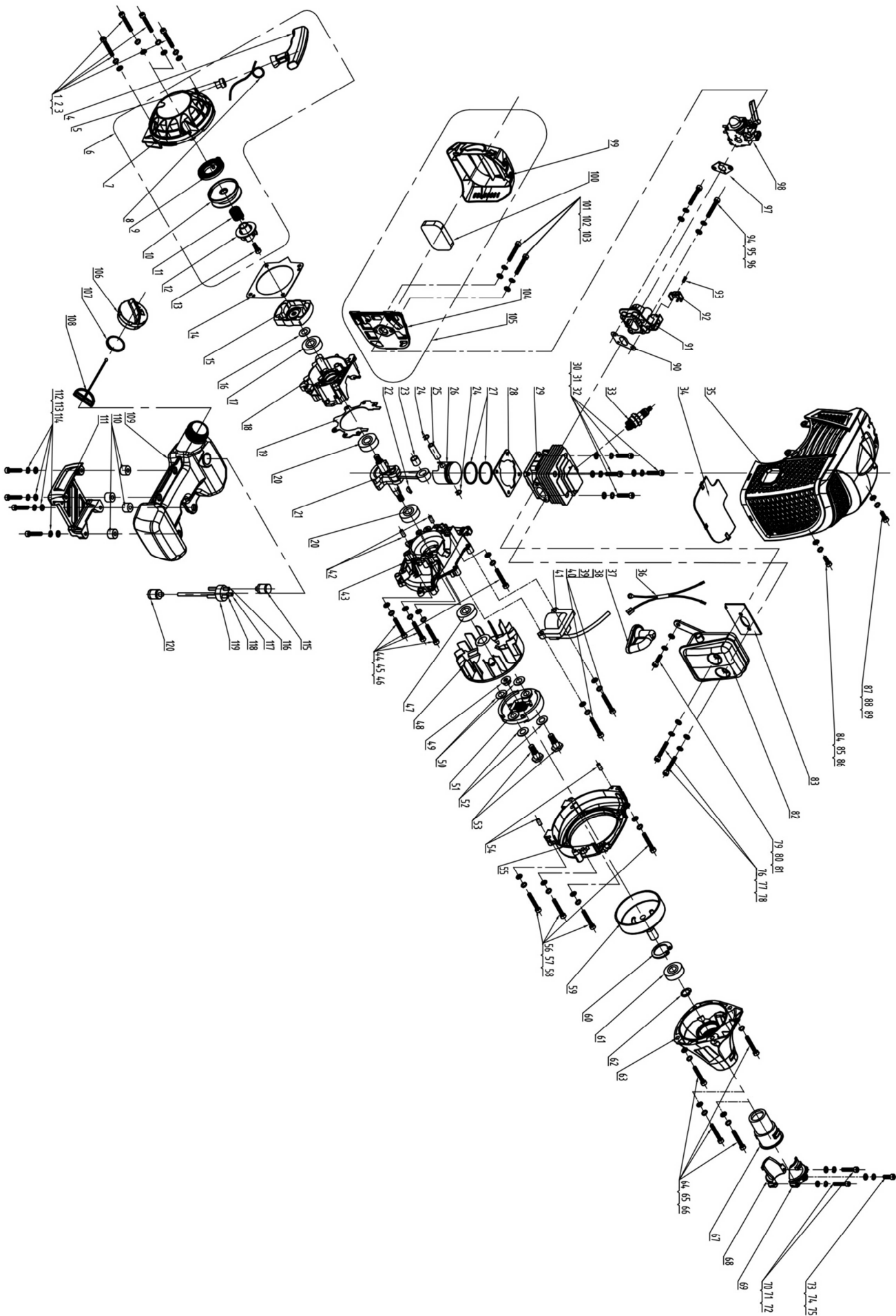





## FR

- Ne jamais laisser un enfant ou une autre personne n'ayant pas pris connaissance des instructions d'utilisation se servir de la machine. Il est possible que les réglementations locales fixent une limite d'âge minimum de l'utilisateur. Gardez la machine non utilisée hors de la portée des enfants.
  - Cet appareil n'est pas prévu pour être utilisé par des personnes (y compris les enfants) dont les capacités physiques, sensorielles ou mentales sont réduites, ou des personnes dénuées d'expérience ou de connaissance, sauf si elles ont pu bénéficier, par l'intermédiaire d'une personne responsable de leur sécurité, d'une surveillance ou d'instructions préalables concernant l'utilisation de l'appareil. ».
- Il convient de surveiller les enfants pour s'assurer qu'ils ne jouent pas avec l'appareil.

## NL

- Laat kinderen of personen die deze voorschriften niet gelezen hebben de machine nooit gebruiken. In uw land gelden eventueel voorschriften ten aanzien van de leeftijd van de bediener. Bewaar de machine buiten het bereik van kinderen wanneer deze niet wordt gebruikt.
  - Dit gereedschap is er niet voor bestemd om te worden gebruikt door personen (inclusief kinderen) met beperkte fysieke, zintuiglijke of geestelijke vermogens of gebrekkige ervaring en/of gebrekkige kennis, tenzij zij onder toezicht staan van een voor hun veiligheid verantwoordelijke persoon, of zij van deze persoon instructies ontvangen ten aanzien van het gebruik van het gereedschap.
- Het moet toezicht houden op kinderen om ervoor te zorgen dat zij niet met het apparaat spelen.

## GB

- Never allow children or people unfamiliar with these instructions to use the machine. Local regulations may restrict the age of the operator. When not in use store the machine out of reach of children.
- This tool is not intended for use by persons (including children) with reduced physical, sensory or mental capabilities, or lack of experience and knowledge, unless they have been given supervision or instruction concerning use of the appliance by a person responsible for their safety. It should supervise children to ensure they do not play with the device.



Site S.A.V. D.N.V. Website  
**www.eco-repa.com**  
Your after sale partner

**FR**

Vous trouverez les mises à jour des modes d'emploi, les vues éclatées, les informations concernant les pièces de rechange ainsi que les coordonnées de nos stations techniques pour tout produit thermique:

[www.eco-repa.com](http://www.eco-repa.com)

**NL**

U kunt updates van handleidingen, exploded views, informatie over onderdelen en contact opnemen met onze technische stations voor elk product thermische: [www.eco-repa.com](http://www.eco-repa.com)

**GB**

You can find updates of manuals, exploded views, information on spare parts and contact our technical stations for any product thermal : [www.eco-repa.com](http://www.eco-repa.com)

SN : 2015.05 :001~400

27.04.11150

Date d'arrivée: 01/07/2015

Année de production : 2015

FR

## Déclaration de conformité



Nous « GARDEO » certifions par la présente que la machine spécifiée ci-après répond de par sa conception et son type de construction ainsi que de par la version que nous avons mise sur le marché aux prescriptions fondamentales stipulées en matière de sécurité et d'hygiène par les directives européennes en vigueur.

Toute modification apportée à la machine sans notre accord rend cette déclaration invalide.

**Produit: COUPE BORDURE-DEBROUSAILLEUSE**

**Type: GPDCBT43**

### Directives européennes en vigueur :

2006/42/EC(MD) - 2005/88/EC

2010/26/EC(GAS émission) - 1907/2006(REACH)

ZEK 01.4-08(PAHS)

### Normes harmonisées appliquées :

EN ISO 11806-1 :2011

EN ISO 14982 :2009

EN ISO 3744 :2010

**GARDEO**

81 rue de Gozée

6110 Montigny-le-Tilleul Belgique

Belgique Mai 2015

Mr Joostens Pierre

Président-Directeur Général

GARDEO, rue de Gozée 81,  
6110 Montigny-le-Tilleul, Belgique

Tél : 0032 (0) 71 29 70 70

Fax : 0032 (0) 71 29 70 86

Dossier technique auprès de : [info@eco-repa.com](mailto:info@eco-repa.com)

### Caractéristiques techniques

**Produit: COUPE BORDURE-DEBROUSAILLEUSE**

**Type: GPDCBT43**

Cylindrée cm<sup>3</sup> 42,7

Poids de la machine avec accessoires et réservoir vide : kg 7.9

Niveau de la pression sonore mesuré sur le lieu de travail :

LpA (pression sonore) dB(A) 92,3 K=3 dB(A)

LWA (puissance sonore) dB(A) 107,5 K=3 dB(A)

Niveau de puissance acoustique garanti : LwA 113 dB(A)

Valeur quadratique moyenne pondérée de l'accélération selon la norme applicable :

Poignée gauche : 3,58/s<sup>2</sup> Poignée droite : 3,29 m/s<sup>2</sup> K = 1,5 m/s<sup>2</sup>

SN : 2015.05 :001~400

27.04.11150

Aankomstdatum: 01/07/2015

Productiejaar: 2015

NL

## EG-verklaring van overeenstemming



Hierbij « **GARDEO** » verklaren wij dat de hierna vermelde machine door haar ontwerp en bouwwijze en in de door ons in de handel gebrachte uitvoering voldoet aan de betreffende fundamentele veiligheids- en gezondheidseisen, zoals vermeld in de desbetreffende EG-richtlijnen. Deze verklaring verliest haar geldigheid wanneer zonder overleg met ons veranderingen aan de machine worden aangebracht.

**Product: Bosmaaier**

**Type : GPDCBT43**

### **Van toepassing zijnde EG-richtlijnen**

2006/42/EC(MD) - 2005/88/EC

2010/26/EC(GAS *émission*) - 1907/2006(REACH)

ZEK 01.4-08(PAHS)

### **Toegepaste geharmoniseerde normen**

EN ISO 11806-1 :2011

EN ISO 14982 :2009

EN ISO 3744 :2010

**GARDEO 81 rue de Gozée**

**6110 Montigny-le-Tilleul Belgique**

*België mei 2015*

Mr Joostens Pierre  
Directeur

GARDEO, rue de Gozée 81,  
6110 Montigny-le-Tilleul, Belgique

Tél : 0032 (0) 71 29 70 70

Fax : 0032 (0) 71 29 70 86

**Technisch dossier bij:** [info@eco-repa.com](mailto:info@eco-repa.com)

### **Technische Daten**

**Product: Bosmaaier**

**Type : GPDCBT43**

Cilinderinhoud cm<sup>3</sup> 42,7

Gewicht van de machine met toebehoren en lege tank kg 7.9

Niveau van de geluidsdruk op de werkplek:

LpA (geluidsdruk) dB(A) 92,3 K= 3 dB(A)

LWA (geluidsvermogen) dB(A) 107,5 K= 3 dB(A)

Gegarandeerd geluidsvermogensniveau LwA 113 dB (A)

Gewogen kwadratische gemiddelde waarde de van toepassing zijnde standaard :

Links handvat: 3,58 / s<sup>2</sup>

Right handvat: 3,29 m / s<sup>2</sup>

K = 1,5 m / s<sup>2</sup>

SN : 2015.05 :001~400

27.04.11150

Arrival date: 01/07/2015

Production year : 2015

GB

## Declaration of Conformity



We "GARDEO" hereby declare that the machine described below complies  
with the relevant basic safety  
and health requirements of the EU Directives, both in its basic design and construction as well  
as in the version put into circulation by us. This declaration shall cease to be valid if the machine  
is modified without our prior approval.

**Product: Brushcutter**

**Type: GPDCBT43**

### Relevant EU Directives

2006/42/EC(MD) - 2005/88/EC

2010/26/EC(GAS émission) - 1907/2006(REACH)

ZEK 01.4-08(PAHS)

### Applied harmonized standards

EN ISO 11806-1 :2011

EN ISO 14982 :2009

EN ISO 3744 :2010

**GARDEO**

**81 rue de Gozée 6110 Montigny-le-Tilleul Belgique**

*Belgium May 2015*

Mr Joostens Pierre

Director

**GARDEO**, rue de Gozée 81,  
6110 Montigny-le-Tilleul, Belgique

Tél : 0032 (0) 71 29 70 70

Fax : 0032 (0) 71 29 70 86

**Technical file at:** info@eco-repa.com

### Technical Data

**Product: Brushcutter**

**Type: GPDCBT43**

Capacity cm<sup>3</sup> 42,7

Weight of the machine with accessories and empty tank 7,9Kg

Level of sound pressure:

LpA (sound pressure) 92,3dB(A), k=3dB(A)

LWA (acoustic power) : 107,5 dB(A) k=3dB(A)

Guaranteed sound power level LwA 113 dB (A)

Weighted root mean square acceleration value according:

Left handle: 3,58 / s<sup>2</sup> Right handle: 3,29 m / s<sup>2</sup> K = 1.5 m / s<sup>2</sup>

SN : 2015.05 :001~400

27.04.11150

Ankunftsdatum : 01/07/2015

Fertigungsjahr : 2015

DE

## EG-Konformitätserklärung



Hiermit erklären wir « **GARDEO** », dass die nachfolgend bezeichnete Maschine aufgrund ihrer Konzipierung und Bauart sowie in der von uns in Verkehr gebrachten Ausführung den einschlägigen grundlegenden Sicherheits- und Gesundheitsanforderungen der EG-Richtlinien entspricht. Bei einer nicht mit uns abgestimmten Änderung der Maschine verliert diese Erklärung ihre Gültigkeit.

**Produkt : Motorsense**

**Typ : GPDCBT43**

Einschlägige EG-Richtlinien

2006/42/EC(MD) - 2005/88/EC

2010/26/EC(GAS émission) - 1907/2006(REACH)

ZEK 01.4-08(PAHS)

Angewandte harmonisierte Normen :

EN ISO 11806-1 :2011

EN ISO 14982 :2009

EN ISO 3744 :2010

**GARDEO**

**81 rue de Gozée 6110 Montigny-le-Tilleul Belgique**

*Belgien Mai 2015*

Mr Joostens Pierre

Direktor

**GARDEO**, rue de Gozée 81,  
6110 Montigny-le-Tilleul, Belgique

Tél : 0032 (0) 71 29 70 70

Fax : 0032 (0) 71 29 70 86

**Technische Unterlagen bei:** info@eco-repa.com

### Technische Daten

**Produkt : Motorsense**

**Typ : GPDCBT43**

Hubraum cm<sup>3</sup> 42,7

Gewicht van de Maschine erfüllt Entlötköpfe de lege Tank kg 7.9

Höhe des Schalldrucks:

LpA (Schalldruck) 92.3 dB(A), K=3 dB(A)

LWA (Schalleistung) 107.5 dB(A) K=3dB(A)

Garantierter Schalleistungspegel LwA 113 dB (A)

Gewichteter Effektivwert Beschleunigung nach der geltenden Norm:

Linken Griff: 3.58 / s<sup>2</sup> mit der rechten Handgriff: 3,29 m / s<sup>2</sup> K = 1,5 m / s<sup>2</sup>



81, rue de Gozée  
6110 Montigny-le-Tilleul  
Belgique

Tél : 0032 71 29 70 70 Fax : 0032 71 29 70 86

**Made in China**

S.A.V  
sav@eco-repa.com



Site S.A.V. D.N.V. Website  
**www.eco-repa.com**  
Your after sale partner

 **Service Parts separated**

 32 / 71 / 29 . 70 . 83

 32 / 71 / 29 . 70 . 86

Fabriqué en Chine - Vervaardigd in China - Made in China - Hergestellt in China

2015