



# **garden technic®**

**DCBT33-4IN1**



## **FR OUTILS DE JARDIN MULTIPLES**

**Moteur 2 temps**

*INSTRUCTIONS D'ORIGINE*

➤ 4 en 1

## **NL VEELVOUDIGE TUINHULPMIDDELEN**

**Tweetaktmotor**

*VERTALING VAN DE ORIGINELE INSTRUCTIES*

> 4 in 1



S18 M05 Y2016

*Cette machine est livrée SANS HUILE NI ESSENCE dans le moteur  
Deze machine wordt geleverd zonder olie of benzine in de motor*



**DCBT33-4IN1**



## **FR OUTILS DE JARDIN MULTIPLES**

***Moteur 2 temps***

***INSTRUCTIONS D'ORIGINE***

**> 4 en 1**

***Cette machine est livrée SANS HUILE NI ESSENCE dans le moteur***



## ATTENTION:

Lisez attentivement le manuel d'instructions avant d'utiliser la machine et conservez-le.

## CONSIGNES DE SÉCURITÉ

### Instructions générales

Pour une utilisation correcte, lisez ce mode d'emploi afin de vous familiariser avec le fonctionnement de l'outil multi-fonctions. Sans ces informations, vous risquez de vous mettre en danger ou de blesser d'autres personnes à cause d'une utilisation incorrecte.

Il est recommandé de prêter l'outil multi-fonctions uniquement à des personnes ayant déjà utilisé des outils multi-fonctions. Transmettez-leur toujours ce mode d'emploi.

Les personnes utilisant l'outil pour la première fois doivent demander au revendeur de leur fournir des instructions de base afin de se familiariser avec le maniement d'une découpeuse thermique.

Les enfants et jeunes gens âgés de moins de 18 ans ne doivent pas utiliser l'outil multi-fonctions. Toutefois, les personnes âgées de plus de 16 ans peuvent utiliser l'appareil à des fins de formation uniquement sous la supervision d'un formateur qualifié.

Utilisez les outils multi-fonctions avec la plus grande prudence et vigilance.

Faites fonctionner l'outil multi-fonctions uniquement si vous êtes en bonne forme physique. Effectuez tout le travail avec calme et prudence. Vous êtes responsable des autres personnes.

N'utilisez jamais l'outil multi-fonctions après avoir consommé de l'alcool ou des médicaments, ou bien si vous vous sentez fatigué (e) ou malade.

Les réglementations nationales peuvent limiter l'utilisation de l'appareil.

### Dispositif de protection individuelle

Les vêtements que vous portez doivent être fonctionnels et adaptés, c'est-à-dire qu'ils doivent être près du corps, sans pour autant gêner vos mouvements. Ne portez pas de bijoux ou de vêtements qui pourraient s'emmêler dans les taillis ou les petits arbustes.

Pour éviter de vous blesser à la tête, aux yeux, aux mains ou aux pieds et pour protéger votre ouïe pendant l'utilisation de l'outil multi-fonctions, portez l'équipement et les vêtements de protection suivants.

Portez toujours un casque en cas de risque de chute d'objets. Le casque de protection doit être vérifié à intervalles réguliers pour parer à d'éventuels dommages et il doit être remplacé au plus tard tous les 5 ans. N'utilisez que des casques de protection agréés.

La visière du casque (ou alternativement les lunettes) protège le visage des débris et des pierres qui volent. Pendant l'utilisation de l'outil multi-fonctions, portez toujours des lunettes de protection ou une visière pour protéger vos yeux des blessures.

Portez un équipement de protection antibruit adéquat afin d'éviter toute perte auditive (coquilles antibruit, bouchons d'oreille etc.).

Les combinaisons de travail protègent contre les pierres et débris qui volent. Il est fortement recommandé de porter une combinaison de travail.

Les gants spéciaux en cuir épais font partie de l'équipement prescrit et doivent être portés lors de l'utilisation de l'outil multi-fonctions.

Portez également toujours des chaussures de sécurité dotées d'une semelle antidérapante. Elles vous protégeront des blessures éventuelles et vous assureront une bonne stabilité.

## Démarrage de l'outil multi-fonctions

Assurez-vous qu'aucun enfant ou adulte ne se trouve à proximité et faites attention aux animaux situés dans la zone de travail.

Assurez-vous que la pièce de fixation est bien en place, que le levier de commande peut être actionné aisément et que le levier de verrouillage fonctionne correctement.

Il est interdit de faire bouger la pièce de fixation pendant le ralenti. En cas de doute, vérifiez le réglage avec votre revendeur. Vérifiez que les poignées sont propres et sèches et que l'interrupteur marche/arrêt fonctionne correctement.

### **Démarrez l'outil multi-fonctions uniquement conformément aux instructions.**

Ne démarrez pas le moteur selon une autre méthode !

Utilisez l'outil multi-fonctions et les autres outils uniquement pour les applications indiquées.

Ne démarrez le moteur de l'outil multi-fonctions qu'après avoir procédé au montage complet.

Le fonctionnement de l'outil n'est autorisé qu'une fois l'ensemble des accessoires fixés !

Avant de démarrer, assurez-vous que la pièce de fixation n'est pas en contact avec des objets durs, tels que des branches, des pierres, etc., car elle tournera au démarrage.

En cas de problème avec le moteur, éteignez-le immédiatement.

Si l'outil de coupe frappe des pierres ou d'autres objets durs, coupez immédiatement le moteur et examinez la pièce de fixation.

N'utilisez l'outil multi-fonctions qu'après avoir fixé et réglé correctement le harnais. Il est très important de régler le harnais selon votre taille, afin d'éviter toute fatigue supplémentaire pendant l'utilisation.

Ne tenez jamais l'outil d'une seule main pendant l'utilisation. Pendant l'utilisation, tenez toujours l'outil multi-fonctions avec les deux mains.

Assurez-vous toujours d'avoir une bonne stabilité.

Faites fonctionner l'outil multi-fonctions de manière à éviter d'inhaler les gaz d'échappement. Ne faites jamais tourner le moteur dans une pièce confinée (risque d'intoxication aux gaz). Le monoxyde de carbone est un gaz inodore.

Éteignez le moteur avant de faire une pause ou de laisser l'outil multi-fonctions sans surveillance. Placez-le également en lieu sûr pour éviter que d'autres personnes se blessent ou endommagent l'appareil.

Ne posez jamais l'outil multi-fonctions dans l'herbe sèche ou sur des matériaux combustibles lorsqu'il est chaud.

Vous devez utiliser tous les carters et installations de protection fournis avec l'appareil pendant son fonctionnement.

Ne faites jamais tourner le moteur si le pot d'échappement est défectueux.

Éteignez le moteur pendant le transport.  
***En cas de transport sur de longues distances, utilisez toujours le dispositif de protection du dispositif de coupe fourni.***

Veillez à placer l'outil multi-fonctions de manière sécurisée pendant le transport en voiture afin d'éviter toute fuite de carburant.

Lors du transport de l'outil multi-fonctions, assurez-vous que le réservoir de carburant est complètement vide.

Lors du déchargement de l'outil multi-fonctions depuis un véhicule, veillez à ne pas laisser tomber le moteur au risque d'endommager grièvement le réservoir de carburant.

Sauf en cas d'urgence, ne laissez jamais tomber l'outil multi-fonctions et ne le jetez pas au sol, au risque de l'endommager grièvement.

Veillez à soulever l'ensemble du matériel du sol lorsque vous le déplacez. Il est très dangereux de traîner le réservoir de carburant : cela risque de créer des fuites de carburant, voir un incendie.

## Ravitaillement en carburant

*Mélangez l'essence avec l'huile avant de la mettre dans le réservoir. Exécutez cette opération en plein air, loin des sources de lumière non électrique, sans fumer, à l'abri des étincelles ou des flammes, et quand le moteur est éteint.*

*- Ne remplissez pas le réservoir quand la machine est chaude.*

Lors du ravitaillement en carburant, coupez le moteur, éloignez-le des flammes nues et ne fumez pas.

Évitez tout contact entre la peau et l'essence. N'inhalez pas les vapeurs de carburant. Portez toujours des gants de protection durant le ravitaillement en carburant. Changez et nettoyez régulièrement les vêtements de protection.

Veillez à ne pas renverser de carburant ou d'huile, afin d'éviter toute contamination du sol (protection environnementale). Si vous avez renversé du carburant, nettoyez immédiatement l'outil multi-fonctions.

Évitez tout contact entre vos vêtements et le carburant. Si vous renversez du carburant sur vos vêtements, changez-en immédiatement (pour éviter que vos vêtements ne prennent feu).

Vérifiez régulièrement le bouchon du réservoir pour vous assurer qu'il est bien fermé et ne fuit pas.

*S'assurer que la machine ne présente pas de fuite – si l'on constate une fuite de carburant, ne pas mettre le moteur en marche – danger de mort par suite de brûlures !*

Serrez soigneusement le bouchon du réservoir de carburant. Déplacez-vous pour démarrer le moteur (à au moins 3 mètres de l'endroit où vous avez fait le plein).

Ne faites jamais le plein dans une pièce confinée. Les vapeurs de carburant s'accumulent au niveau du sol (risques d'explosions).

Transportez et stockez le carburant uniquement dans des conteneurs agréés.

Assurez-vous que les enfants ne peuvent pas accéder au carburant.

## Mode d'emploi

*Il est interdit d'utiliser la machine si elle ne se trouve pas en parfait état de fonctionnement – RISQUE D'ACCIDENT !*

*Pour parer à toute éventualité, à l'utilisation d'un harnais : s'entraîner pour savoir se dégager rapidement de la machine. Lors de cet exercice, ne pas jeter la machine sur le sol, pour ne pas risquer de l'endommager.*

*En cas d'urgence, de danger imminent ou pour l'élimination d'un blocage ou d'un bourrage arrêter immédiatement le moteur – placer le curseur combiné / commutateur d'arrêt dans la position STOP ou 0*

*Faire particulièrement attention sur un sol glissant – mouillé, couvert de neige ou de verglas – de même qu'en travaillant à flanc de coteau ou sur un sol inégal etc. – RISQUE DE DERAPAGE !*

*Faire attention aux obstacles : souches d'arbres, racines – POUR NE PAS RISQUER DE TREBUCHER !*

*Travailler seulement depuis le sol, ne jamais monter sur un échafaudage instable – jamais sur une échelle ou une nacelle élévatrice.*

*En travaillant avec des protège-oreilles, il faut faire tout particulièrement attention – parce que des bruits signalant un danger (cris, signaux sonores etc.) sont moins bien perceptibles.*

*Faire des pauses à temps pour ne pas risquer d'atteindre un état de fatigue ou d'épuisement qui pourrait ENTRAINER UN ACCIDENT !*

*Travailler calmement, de manière bien réfléchie – seulement dans de bonnes conditions de visibilité et d'éclairage. Prendre les précautions utiles pour exclure le risque de blesser d'autres personnes.*

*En travaillant dans des fossés, des dépressions de terrain ou des espaces restreints, toujours prendre soin d'assurer une ventilation suffisante –  
**DANGER DE MORT PAR INTOXICATION !***

*En cas de nausée, de maux de tête, de troubles de la vue (par ex. rétrécissement du champ de vision) ou de l'ouïe, de vertige ou de manque de concentration croissant, arrêter immédiatement le travail – ces symptômes peuvent, entre autres, être causés par une trop forte concentration de gaz d'échappement dans l'air ambiant – **RISQUE D'ACCIDENT !***

*Éviter les émissions de bruits et de gaz d'échappement inutiles. Ne pas laisser le moteur en marche lorsque la machine n'est pas utilisée – accélérer seulement pour travailler.*

*Ne pas fumer en travaillant ou à proximité de la machine – **RISQUE D'INCENDIE !** Des vapeurs d'essence inflammables peuvent s'échapper du système d'alimentation en carburant.*

*Si la machine a été soumise à des sollicitations sortant du cadre de l'utilisation normale (par ex. si elle a été soumise à des efforts violents, en cas de choc ou de chute), avant de la remettre en marche, il faut impérativement s'assurer qu'elle se trouve en parfait état de fonctionnement.*

*Ne jamais travailler sans le capot protecteur qui convient pour la machine et pour l'outil de coupe utilisé – **RISQUE DE BLESSURE PAR DES OBJETS PROJÉTÉS !***

*Enlever régulièrement l'herbe et les broussailles enchevêtrées dans la prise de l'outil de coupe – en cas d'engorgement, nettoyer la zone de l'outil de coupe ou du capot protecteur.*

*N'utilisez jamais l'outil multi-fonctions lorsque vous vous trouvez dans un arbre.*

*Ne travaillez jamais sur des surfaces instables.*

*Avant d'utiliser la pièce de fixation, veillez à ce que celle-ci ait atteint sa vitesse maximale.*

## **ÉLAGAGE DES BRANCHES**

*Avant de couper une branche, s'assurer que :*

- 1) Dans le rayon de chute de la branche il n'y a pas de personnes ou d'animaux.*
- 2) Choisir la direction de chute de la branche de manière à pouvoir s'éloigner dans la direction opposée.*
- 3) Vérifier que le parcours d'éloignement est libre d'obstacles.*
- 4) Pour choisir la direction de chute, tenir compte des facteurs de variabilité suivants:*
  - a) Ramification très développée*
  - b) Inclinaison de la branche*
  - c) Direction du vent (ne pas abattre contre vent fort)*
  - d) Bois endommagé*
- 5) Couper du haut vers le bas*

### **Instructions d'entretien**

*Veillez à faire le moins de bruit possible et à limiter la contamination lors de l'utilisation de l'outil multi-fonctions. Vérifiez notamment le bon réglage du carburateur.*

*Nettoyez régulièrement l'outil multi-fonctions et vérifiez que toutes les vis ainsi que les écrous sont bien serrés.*

*Ne procédez jamais à l'entretien de l'outil multi-fonctions et ne le stockez pas à proximité de flammes nues.*

*Toujours rangez l'outil multi-fonctions dans des pièces fermées, après avoir vidé le réservoir de carburant.*

*Observez les instructions de prévention d'accident pertinentes publiées par les associations commerciales et les compagnies d'assurance.*

*N'effectuez aucune modification sur l'outil multi-fonctions, au risque de compromettre votre sécurité.*

*L'exécution de l'entretien ou des réparations par l'utilisateur est limitée aux activités décrites dans le mode d'emploi. Toute autre tâche doit être réalisée par un agent d'entretien agréé.*

*N'utilisez que des pièces de rechange et des accessoires d'origine fournis par ELEM GARDEN TECHNIC.*

*L'utilisation d'accessoires ou d'outils non approuvés augmente les risques d'accident.*

ELEM GARDEN TECHNIC. n'acceptera aucune responsabilité pour des accidents ou des dommages causés par l'utilisation de pièces de fixation et de dispositifs de fixation de pièces de fixation ou d'accessoires non agréés.

#### **Premiers secours**

En cas d'accident, assurez-vous qu'une mallette de premier secours se trouve à proximité des opérations de coupe.

Remplacez immédiatement tout article pris dans la mallette de premier secours.

#### **Lorsque vous demandez de l'aide, veuillez fournir les renseignements suivants :**

Lieu de l'accident  
Que s'est-il passé ?  
Nombre de personnes blessées  
Types de blessures  
Votre nom

## **CONSIGNES DE SÉCURITÉ**

**ATTENTION** : Lors de l'utilisation de l'outil, les règles de sécurité doivent être observées. Pour votre propre sécurité et celle d'autres personnes, lisez ces instructions avant d'utiliser l'outil. Conservez ces instructions en bon état pour une utilisation ultérieure.

### **1. Avant d'utiliser la machine**

- a) Avant d'utiliser cette machine, il est important de lire ce manuel attentivement afin de se familiariser avec la manipulation de la débroussailleuse.
- b) La machine doit seulement être utilisée pour couper de l'herbe et des plantes pulpeuses, et également pour élaguer les arbres, les haies et les arbustes. Ne jamais employer cette machine pour d'autres usages. Ne jamais utiliser la lame 3 dents pour couper de la végétation ligneuse.
- c) Utiliser la machine seulement en bonne condition physique. Ne jamais l'utiliser sous l'emprise d'alcool, de drogues, de médicaments ou en état de fatigue.
- d) Ne jamais utiliser la machine dans des endroits clos en raison du risque d'intoxication au gaz. Le monoxyde de carbone est un gaz inodore.
- e) Ne jamais utiliser la machine dans des conditions comme celles décrites ci-dessous :
  - Ne jamais utiliser la machine lorsque le sol est glissant. Garder en permanence une position et un équilibre corrects. Cela permet de mieux contrôler l'outil dans des situations inattendues.
  - Seulement utiliser la machine à la lumière du jour ou sous un bon éclairage artificiel. Ne pas utiliser la machine la nuit.
  - Ne pas exposer la débroussailleuse sous l'orage, sous la pluie et ne pas l'utiliser sur de l'herbe humide.
  - Lors de la première utilisation, veillez à bien vous familiariser avec la manipulation avant de démarrer la machine.
- f) Rester vigilant et concentré en permanence. Faire preuve de bon sens lors de l'utilisation. Un moment d'inattention pendant l'utilisation de l'outil peut provoquer de graves blessures.
- g) Limiter le temps d'utilisation de la débroussailleuse à 30 ou 40 minutes par séance avec un temps de pause de 10 à 20 minutes.
- h) Toujours s'assurer d'avoir le manuel à portée de main de manière à pouvoir le consulter en cas de besoin.

- i) Toujours remettre le manuel d'instructions lors du prêt ou de la vente de la machine.
- j) Ne jamais permettre à des enfants ou à des personnes n'ayant pas reçu une formation adéquate d'utiliser cet outil.
- k) Evitez de faire fonctionner la machine pendant que des personnes, en particulier des enfants, se trouvent à proximité.
- l) N'utiliser la machine qu'à la lumière du jour ou sous un bon éclairage artificiel.
- m) Avant d'utiliser la machine et après tout choc, contrôler les signes d'usure ou d'endommagement et si nécessaire faire réaliser les réparations nécessaires.
- n) Ne pas faire fonctionner la machine si le dispositif de coupe est endommagé ou s'il présente une usure excessive.
- o) Ne jamais faire fonctionner la machine si elle est dotée de protecteurs endommagés ou s'ils ne sont pas en place.
- p) Garder toujours les mains et les pieds éloignés des dispositifs de coupe et plus particulièrement lors du démarrage du moteur.
- q) Toujours s'assurer que les poignées et les protecteurs sont montés lorsque la machine est utilisée. Ne jamais essayer d'utiliser une machine incomplète ou ayant subi une modification non autorisée.
- r) Ne jamais utiliser des pièces de rechange ou d'accessoires non fournis ou non recommandés par le constructeur.
- s) Eteindre le moteur et retirer le fil de bougie avant d'effectuer des vérifications d'entretien ou des travaux sur la machine et lorsqu'elle n'est pas utilisée.
- t) S'assurer toujours que les ouvertures d'aération sont exemptes de débris.
- u) Ne pas faire fonctionner la machine à proximité de matières, liquides ou gaz explosifs ou inflammables. Ne jamais travailler avec la machine dans des endroits clos ou mal aérés car, une fois en marche, le moteur dégage des gaz d'échappement toxiques. Ces gaz sont inodores et invisibles, et par conséquent dangereux. En outre, s'ils sont inhalés, ces gaz peuvent entraîner des pertes de connaissance, et même la mort.
- v) Portez des vêtements de travail appropriés. Ne pas porter de vêtements amples ou de bijoux qui peuvent se coincer dans les parties en mouvement de la machine. Veillez à toujours porter des lunettes de protection ou une autre protection des yeux, une protection acoustique (**IMPERATIF lorsque la pression acoustique est supérieure à 80 dB (A)**), un casque de protection (il est recommandé de porter un casque avec protection du visage), des bottes ou des chaussures à semelles

antidérapantes, des pantalons longs et robustes ainsi que des gants de travail résistants. Les équipements de protection individuelle (EPI) utilisés doivent répondre aux normes en vigueur.

## **2. Conseils pratiques pour l'utilisation de la machine en fonction débroussailleuse**

a) A la mise en marche du moteur et lorsqu'il tourne, tenir les parties corporelles, surtout les mains et les pieds, à l'écart du fil de coupe et de la lame 3 dents. Ne démarrez pas la débroussailleuse lorsqu'elle est retournée (sa tête en l'air) ou si elle n'est pas en position de travail correcte.

**Le carter de protection et autres dispositifs de protection ont pour but de vous protéger mais ils assurent également un fonctionnement correct de l'appareil.**

b) Utilisez exclusivement une tête de coupe et une lame 3 dents d'origine. N'utilisez jamais d'organe de coupe métallique au lieu du fil en plastique. N'utilisez pas l'appareil pour couper de l'herbe/du gazon qui ne pousse pas au sol, par exemple de l'herbe sur des murs, rocailles, au-dessus de la tête, etc. Avec l'appareil en marche, ne traversez pas de zones et de chemins caillouteux.

**Après avoir éteint la débroussailleuse, la lame et le fil nylon tournent encore pendant quelques secondes, soyez donc très vigilant.**

c) Maintenir une distance de sécurité de 15 m autour de la débroussailleuse lors de l'utilisation. Dans la zone de travail, l'utilisateur de la débroussailleuse est responsable vis-à-vis des accidents et des dommages causés à autrui ou à ses biens par l'utilisation de l'appareil. Arrêter d'utiliser la machine lorsque des personnes, en particulier des enfants, ou des animaux domestiques, se trouvent à proximité.

d) Ne pas toucher les alentours de l'échappement ou du cylindre, qui deviennent brûlants pendant l'utilisation.

e) Tenir la débroussailleuse avec la main droite sur la poignée à gâchette et la main gauche sur la poignée avant. Tenir fermement les deux poignées pendant le fonctionnement. La débroussailleuse doit être tenue dans une position confortable, la poignée arrière se trouvant à peu près à hauteur de la hanche.

f) Toujours utiliser la débroussailleuse à plein régime. Couper les herbes hautes de haut en



bas. Ceci empêchera l'herbe de s'enrouler sur le tube de l'arbre moteur et de la tête de coupe, ce qui pourrait causer des dommages dus à une surchauffe. Si l'herbe s'enroule sur la tête de coupe, arrêter le moteur, débrancher le fil de bougie et enlever l'herbe. Le travail prolongé à mi-régime causerait l'écoulement d'huile par l'échappement.

### **3. Causes de rebonds et prévention par l'opérateur lors de l'utilisation de la lame 3 dents**

Lorsqu'il est équipé d'une lame, utiliser cet outil avec la plus extrême prudence. Un rebond de lame peut se produire lorsque celle-ci entre en contact avec un objet qu'elle ne peut pas couper. Ce contact peut causer un bref blocage de la lame, qui fait « rebondir » l'outil en direction opposée de l'objet heurté. Ceci peut être assez violent et faire perdre le contrôle de l'outil. Pour faciliter la coupe et assurer la sécurité, travailler avec un mouvement de droite à gauche. Pour éviter l'effet rebond, respecter les consignes de sécurité ci-dessous:

- a) Avant de commencer le travail, inspecter la zone de travail et enlever l'herbe autour des obstacles.
- b) Pendant l'utilisation, ne rien tenir d'autre dans les mains que les poignées.
- c) Lors de l'utilisation de la débroussailleuse, rester très concentré.
- d) Pendant l'utilisation, veiller à ne pas approcher la machine trop près des pieds, des jambes ni au-dessus de la taille.

### **4. Points à vérifier avant d'utiliser la débroussailleuse**

- a) Avant de commencer le travail, regarder attentivement autour de soi pour avoir un aperçu de l'endroit à débroussailler. S'assurer qu'il n'y ait aucun obstacle qui pourrait gêner le travail. Si c'est le cas, enlever les obstacles gênants. Vérifier que la zone à éclaircir ne contient pas de cailloux, de fils de fer ou de végétaux trop épais (diamètre supérieur à 1 cm).
- b) Un périmètre de 15m autour de l'utilisateur doit être considéré comme dangereux et dans lequel personne ne doit entrer pendant que la machine est en marche. Lorsque le travail est exécuté par 2 personnes ou plus en même temps, toujours vérifier à quel endroit les autres personnes se trouvent et maintenir une distance correcte entre chaque personne.
- c) S'assurer qu'aucune vis ou écrou ne soit desserré. Vérifier qu'il n'y ait aucune fuite, cassure, déformation ou tout autre problème

sur la machine qui pourrait gêner son bon fonctionnement. Veiller particulièrement à ce qu'il n'y ait pas de problème avec la lame ou avec le support de la lame.

- d) Ne jamais utiliser des dispositifs de coupe tordus, abîmés, fissurés, cassés ou endommagés.
- e) Contrôler l'embrayage en vérifiant que le dispositif de coupe s'arrête de tourner lorsque le moteur tourne au ralenti.
- f) Vérifier le boulon de fixation de la lame et s'assurer que la lame tourne sans à-coups et sans bruit anormal.

### **5. Conseils pratiques pour l'utilisation de la machine en fonction taille-haie**

- a) N'approchez aucune partie du corps de la lame de coupe. Ne pas enlever le matériau coupé ou ne pas tenir le matériau à couper lorsque les lames sont mobiles. Un moment d'inattention en cours d'utilisation du taille-haies peut entraîner un accident corporel grave.
- b) Porter le taille-haies par la poignée, la lame de coupe étant à l'arrêt. Pendant le transport ou l'entreposage du taille-haies, toujours recouvrir le dispositif de coupe de son enveloppe de protection. Une manipulation appropriée du taille-haies réduira l'éventualité d'un accident corporel provenant des lames de coupe.
- c) Arrêtez toujours le moteur avant de :
  - nettoyer la machine ou remédier à un blocage,
  - vérifier, d'entretenir ou de travailler sur le taille-haie,
  - d'ajuster la position de travail du dispositif de coupe, et
  - de laisser le taille-haie sans surveillance
- d) Vérifier la présence éventuelle de corps étrangers dans la haie, comme les clôtures en fils de fer.
- e) Ne pas utiliser la machine sur un escabeau ou sur une échelle. Vous pouvez perdre le contrôle de l'outil et vous blesser gravement.
- f) Ne pas essayer de réparer la machine sans être qualifié pour le faire.
- g) Afin de réduire les risques d'incendie, maintenir le moteur ou le silencieux exempts de brindilles, de feuilles ou d'un excès de graisse.
- h) Lorsqu'un taille-haies comporte plus d'une poignée, il doit toujours être utilisé en se servant des deux mains.
- i) Être toujours attentif à l'environnement et rester vigilant aux phénomènes dangereux possibles qui ne seraient pas audibles du fait du bruit émis par la machine.

j) N'utiliser le taille-haie que pour tailler les haies, les arbustes et les buissons. La machine ne doit pas être utilisée pour d'autres fins.

k) Faire attention aux lignes électriques.

l) Si le mécanisme de coupe heurte un objet ou si le taille-haie démarre en faisant un bruit inhabituel ou en vibrant anormalement, coupez le moteur et arrêtez le taille-haie. Débranchez le câble de la bougie et procédez aux opérations suivantes :

- procéder à une inspection pour déceler un dommage éventuel,
- vérifier si certains éléments se sont desserrés et les resserrer,
- faire réparer les pièces endommagées ou les faire remplacer par des pièces d'origine et par un organisme reconnu.

m) S'assurer que le taille-haie est correctement placé dans une position de travail définie avant de démarrer le moteur.

n) Ne pas faire fonctionner le taille-haie si le dispositif de coupe est endommagé ou s'il présente une usure excessive.

## **6. Conseils pratiques pour l'utilisation de la machine en fonction perche élagueuse**

**a) N'approchez aucune partie du corps de la chaîne coupante lorsque la perche élagueuse fonctionne. Avant de mettre en marche l'élagueuse, s'assurer que la chaîne coupante n'est pas en contact avec quoi que ce soit.** Un moment d'inattention au cours de l'utilisation des scies à chaîne peut provoquer l'accrochage de votre vêtement ou d'une partie du corps à la chaîne coupante.

**b) Toujours tenir la poignée arrière de la machine avec la main droite et la poignée avant avec la main gauche.** Tenir la perche élagueuse en inversant les mains augmente le risque d'accident corporel et il convient de ne jamais le faire.

**c) Porter une protection pour les yeux (visière ou lunettes), une protection auditive et un casque de protection contre la chute de branches.** Des équipements de protection individuel (EPI) appropriés réduiront les accidents corporels provoqués par des débris volants ou un contact accidentel avec la chaîne coupante.

**d) Toujours maintenir une assise de pied appropriée et faire fonctionner la perche élagueuse uniquement en se tenant sur une surface fixe, sûre et de niveau.** Des surfaces glissantes ou instables telles que des échelles peuvent provoquer une perte d'équilibre ou de contrôle de la machine.

**e) Lors de la coupe d'une branche qui est sous contrainte, être vigilant au risque de retour élastique.** Lorsque la tension des fibres de bois est relâchée, la branche sous un effet ressort peut frapper l'opérateur et/ou projeter la scie à chaîne hors de contrôle.

**f) Faire preuve d'une extrême prudence lors de la coupe de broussailles et de jeunes arbustes.** Les matériaux fins peuvent agripper la chaîne coupante et être projetés tel un fouet en votre direction, ou vous faire perdre l'équilibre sous l'effet de la traction.

**g) Tenir la perche élagueuse par la poignée avant avec le moteur éteint et à distance des parties du corps. Pendant le transport ou l'entreposage de la machine, toujours la recouvrir du protecteur de chaîne.** Une manipulation appropriée de la perche élagueuse réduira la probabilité du contact accidentel avec la chaîne coupante mobile.

**h) Suivre les instructions concernant les accessoires de lubrification de tension et de changement de chaîne.** Une chaîne dont la tension et la lubrification sont incorrectes peut soit rompre soit accroître le risque de rebond.

**i) Garder les poignées sèches, propres et dépourvues d'huile et de graisse.** Des poignées grasses, huileuses sont glissantes et provoquent ainsi une perte de contrôle.

**j) Couper uniquement du bois. Ne pas utiliser la perche élagueuse à des fins non prévues. Par exemple: ne pas utiliser l'élagueuse pour couper des matériaux plastiques, de maçonnerie ou de construction autres que le bois.** L'utilisation de la perche élagueuse pour des opérations différentes de celles prévues peut provoquer des situations dangereuses.

**k) Des réglementations nationales peuvent limiter l'utilisation de la perche élagueuse.**

**l) La perche élagueuse ne doit pas être utilisée lorsqu'une partie de celle-ci est susceptible de se trouver à moins de 10 m des lignes électriques aériennes.**

**m) Ne laisser personne, ni des animaux, se tenir sous l'élagueuse. Attention aux chutes de branches.**

### **7. Causes de rebonds et prévention par l'opérateur lors de l'utilisation de la perche élagueuse**

Le rebond peut se produire lorsque le bec ou l'extrémité du guide-chaîne touche un objet ou lorsque le bois resserre et pince la chaîne coupante dans la section de coupe. Le contact de l'extrémité peut dans certains cas provoquer une réaction inverse soudaine, en faisant rebondir le guide-chaîne vers le haut et l'arrière vers l'opérateur. Le pincement de la chaîne coupante sur la partie supérieure du guide-chaîne peut repousser brutalement le guide-chaîne vers l'opérateur.

L'une ou l'autre de ces réactions peut provoquer une perte de contrôle de la scie susceptible d'entraîner un accident corporel grave. En tant qu'utilisateur de perche élagueuse, il convient de prendre toutes mesures pour éliminer le risque d'accident ou de blessure lors de vos travaux de coupe. Le rebond résulte d'un mauvais usage de l'outil et/ou de procédures ou de conditions de fonctionnement incorrectes et peut être évité en prenant les précautions appropriées spécifiées ci-dessous:

**• Maintenir la machine fermement avec les deux mains et placer votre corps et vos bras pour vous permettre de résister aux forces de rebond.** Les forces de rebond peuvent être maîtrisées par l'opérateur, si des précautions appropriées sont prises. Ne pas laisser partir la perche élagueuse.

**• Ne pas tendre le bras trop loin.** Cela contribue à empêcher les contacts d'extrémité involontaires et permet un meilleur contrôle de la perche élagueuse dans des situations imprévues.

**• N'utiliser que les guides et les chaînes de rechange spécifiés par le fabricant.** Des guides et chaînes de rechange incorrects peuvent provoquer une rupture de chaîne et/ou des rebonds.

**• Suivre les instructions du fabricant concernant l'affûtage et l'entretien de la perche élagueuse.** Une diminution du niveau du calibre de profondeur peut conduire à une augmentation de rebonds.

### **8. Carburant et approvisionnement : sécurité de manipulation**

Faites preuve d'une grande prudence lors de la manipulation des carburants. Ils sont inflammables et les vapeurs sont explosives. Il convient de respecter les points suivants :

#### **• Consignes de sécurité**

- a) Le carburant étant extrêmement inflammable, il doit toujours être manipulé avec précaution.
- b) Toujours faire le plein de carburant à l'extérieur, loin de toute flamme ou source d'étincelles. Ne pas inhaler les vapeurs d'essence car elles sont toxiques.
- c) Ne jamais ajouter de carburant lorsque le moteur est en marche ou chaud.
- d) Ne pas laisser l'essence ou l'huile entrer en contact avec la peau.
- e) Garder l'huile et l'essence à l'écart des yeux. En cas d'éclaboussure d'huile ou d'essence dans les yeux, rincer immédiatement avec de l'eau propre. Si l'irritation persiste, consulter immédiatement un médecin.
- f) Nettoyer immédiatement tout carburant répandu.

#### **• Mélange du carburant**

- a) Cet outil utilise un moteur deux temps qui nécessite le mélange d'essence et d'huile 2 temps. Mélanger de l'essence sans plomb et de l'huile pour moteur 2 temps dans un récipient propre homologué pour l'essence.
- b) Le moteur est certifié pour fonctionner avec de l'essence sans plomb pour automobiles, avec un indice d'octane de 90 ([R + M] / 2) ou plus.
- c) Ne pas utiliser de mélanges tout préparés des stations service tels que ceux utilisés dans les motos, vélomoteurs, etc.
- d) Utiliser une huile 2 temps automélangeuse de haute qualité pour moteurs refroidis par air. Ne pas utiliser d'huile automobile ou pour moteurs hors-bord 2 temps.

e) Mélanger le carburant soigneusement avant chaque approvisionnement. Mélanger en petites quantités. Ne pas mélanger plus de carburant qu'il ne sera utilisé dans une période de 30 jours. Il est recommandé d'utiliser une huile 2 temps contenant un stabilisateur de carburant.

f) N'utiliser que des conteneurs homologués.

#### • Remplissage du réservoir

- a) Nettoyez le pourtour du bouchon de remplissage pour éviter la contamination du carburant.
- b) Desserrer le bouchon du réservoir lentement pour relâcher la pression et éviter que le carburant s'échappe.
- c) Ne jamais retirer le bouchon du réservoir de carburant ou ajouter du carburant en laissant en fonctionnement le moteur. Laisser refroidir le moteur et les éléments du système d'échappement avant de se réapprovisionner en carburant.
- d) Versez le carburant dans le réservoir avec précaution. Ne remplissez pas trop le réservoir. Eviter de répandre du carburant. Toujours arrêter le moteur avant de faire le plein de carburant. Ne jamais remplir le réservoir d'une machine lorsque le moteur tourne ou est chaud. S'éloigner d'au moins 5 m du point d'approvisionnement avant de lancer le moteur. Ne pas fumer !
- e) Remettez toujours en place le bouchon du réservoir de carburant et resserrez-le bien après avoir refait le plein.
- f) Si vous renversez du carburant, n'essayez pas de démarrer le moteur mais éloignez la machine des écoulements accidentels avant de démarrer.
- g) Ne jamais se réapprovisionner en carburant dans un local fermé.
- h) Ne jamais abriter l'outil ou le conteneur de carburant dans un local où se trouve une flamme nue comme celle d'un chauffe-eau.
- i) Si l'on vidange le réservoir de carburant, il convient de le faire à l'extérieur.

#### 9. Rangement et maintenance

- a) Enlever tout résidu sur la machine, vérifier qu'aucune partie ne soit endommagée, sinon la faire réparer avant la prochaine utilisation.
- b) Arrêtez l'appareil et retirez la bougie avant tout travail d'entretien.
- c) Utilisez exclusivement des pièces de rechange et des accessoires fournis ou préconisés par le constructeur. Ne tentez jamais de réparer l'appareil vous-même.

En effet, tous les travaux qui ne sont pas stipulés dans ce manuel doivent être exclusivement confiés à des stations de service après-vente autorisées par nos soins.

d) Vider le carburant du réservoir, desserrer la vis de purge du réservoir pour que le carburant coule, mettre la machine en marche et la laisser tourner jusqu'à ce qu'elle s'arrête d'elle-même.

e) Retirer la bougie et mettre quelques gouttes d'huile 2 temps dans le moteur. Tirer sur la corde du lanceur 2 à 3 fois, remettre la bougie jusqu'au point d'ancrage.

f) Appliquer du produit antirouille sur les parties métalliques comme sur le câble d'accélération métallique, mettre le cache sur les dispositifs de coupe et ranger la machine à l'intérieur à l'abri de l'humidité.

d) Lorsque l'on arrête la machine pour effectuer des opérations d'entretien, pour inspecter ou pour l'entreposer, couper le moteur, débrancher le câble de la bougie et s'assurer que toutes les parties mobiles sont à l'arrêt. Laisser refroidir le moteur avant d'effectuer toute inspection, réglage, etc.

e) Entreposer la machine dans un lieu où la vapeur de carburant n'atteindra pas de flamme nue ou d'étincelle. Toujours laisser refroidir la machine avant de l'entreposer.

f) Lorsque l'on transporte ou entrepose la machine, il faut toujours monter la protection de transport du dispositif de coupe.

#### 10. Transport

- S'assurer que les protège-lames sont bien en place.
- Lors d'un transport par véhicule, attacher la machine à l'aide d'une corde. Ne pas transporter en moto ni en vélo car c'est dangereux.
- Ne jamais transporter la débroussailleuse sur des routes accidentées sur des longues distances sans avoir enlevé au préalable le carburant du réservoir. Risque de fuite !

#### 11. Premiers secours









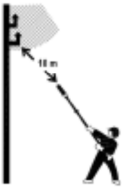

Veillez-vous assurer qu'une trousse de premiers secours est immédiatement disponible en tout temps en cas d'accident. Après avoir utilisé un élément de la trousse de premiers secours, vous devez le remplacer sans tarder.

Lorsque vous demandez de l'aide, fournissez les informations suivantes :

- Le lieu de l'accident
- Ce qui s'est passé
- Le nombre de blessés
- Le type de blessures
- Votre nom !

## 12. Explication des symboles

	Avertissement / Danger / Précaution
	Ne pas toucher le fil nylon ou la lame avant son arrêt complet pour le/la remplacer
	Maintenir une zone de sécurité 15 mètres autour de la machine
	ATTENTION AUX CHUTES D'OBJETS
	Attention aux surfaces chaudes: risque de brûlures
	Le carburant est extrêmement inflammable. Ne pas approcher d'une flamme nue ou d'un feu.
	Attention aux objets projetés
	Risque de projections d'objets. Ne pas utiliser l'outil de coupe sans le carter de protection en place.
	Choc en retour !
	Cet appareil n'a pas été conçu pour fonctionner avec une lame équipée de dents de scie.
	Éloignez vos pieds des parties coupantes.

	Risque d'inhalation de monoxyde de carbone
	Ne pas utiliser l'élagueuse ou le taille-haie à moins de 10m d'une source électrique aérienne. L'outil n'a pas été conçu pour une protection contre les chocs électriques dans le cas d'un contact avec des lignes électriques.
	Porter un casque de protection Porter des protections auditives Porter des lunettes de sécurité
	
	
	<i>En cas de formation de poussière, porter un masque de protection respiratoire</i>
	Porter des gants de protection
	Porter des bottes anti-dérapantes
	Porter une combinaison de protection
	Ne pas approcher les mains des lames de coupe : risque de blessures graves
	Ne pas utiliser sous la pluie

	Lire le manuel avant d'utiliser la machine
---	--

	Niveau de puissance acoustique garanti
---	--

	Conforme aux exigences essentielles de la ou des directives européennes applicables au produit
---	--

### Symboles sur la machine

	Remplissage du réservoir de carburant (mélange essence / huile)
---	---

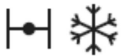
	Commande de starter en position « Démarrage à froid » (starter fermé)
--	---

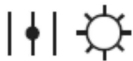
	Commande de starter en position « Marche » (starter ouvert)
---	---

	Proportion du mélange huile/essence du moteur
---	---

	Sélection Démarrage à froid Ou à chaud
---	--

	Pompe d'amorçage
---	------------------

	Longueur de coupe
---	-------------------

	Capacité de coupe
---	-------------------

	<p>L'utilisation d'outils de coupe métalliques (couteau à herbe, couteau à taillis, couteau de broyage, scie circulaire) présente un risque de rebond, si l'outil entre en contact avec un objet solide (tronc d'arbre, branche, souche d'arbre, pierre etc.). La machine est alors projetée en arrière – dans la direction opposée au sens de rotation de l'outil.</p> <p>La lame peut amputer un bras ou une jambe. Veiller à ce que les personnes et les animaux soient toujours à au moins 15 mètres de la machine.</p>
--	---

### 13. Environnement

	<p>Veillez à respecter les règles de collecte, de tri et de recyclage des emballages, des accumulateurs et des produits électriques en fin de vie (Directive Emballage 94/62/CE, Directive Accumulateurs 91/157/CEE et DIRECTIVE DEEE (Directives RoHS et DEEE 2002/95/CE et 2002/96/CE) =&gt; Déchets des Equipements Electriques et Electroniques).</p> <p><b>NE PAS JETER AVEC LES ORDURES MENAGERES.</b></p>
---	--

## CARACTÉRISTIQUES TECHNIQUES

<b>• Moteur</b>	SPK36F
Type moteur	Moteur essence 2 temps
monocylindre refroidi	par air
Cylindrée	33 cm <sup>3</sup>
Puissance nominale	1 kW/7500min <sup>-1</sup>
Vitesse moteur au ralenti	3000 min <sup>-1</sup>
Vitesse moteur à la fréquence de rotation max. de la broche	8000 min <sup>-1</sup>
Vitesse max. de la broche	10000 min <sup>-1</sup>
Démarrage	Par lanceur
Type de carburant	Mélange essence/huile 40:1
Type de bougie d'allumage	TORCH L8RTC or CDK L8RTC
Capacité du réservoir	960 cm <sup>3</sup>

Consommation de carburant à la puissance max. du moteur 520 kg/h

Poids moteur (sans carburant) 3.9 kg

Poids moteur avec accessoires (sans carburant) 4.1Kg

Poids moteur avec accessoires (avec carburant) 4.8Kg

### • Coupe-herbe / Débroussailleuse

Vitesse max. de la lame	8000 min <sup>-1</sup>
Vitesse max. de la tête de coupe	7500 min <sup>-1</sup>
Largeur de coupe max.	440 mm (tête de coupe) 230 mm (lame 3 dents)

Sens de rotation Sens inverse des (vu de dessus) aiguilles d'une montre  
Diamètre de la lame 230 mm  
Alésage de la lame 25.4 mm  
Épaisseur de la lame 1.4 mm  
Épaisseur du fil nylon 2.5 mm  
Poids (sans carburant, sans dispositif de coupe ni protecteur) 1.9 kg

### • Perche élagueuse

Longueur de coupe max.	200 mm
Vitesse de la chaîne	10m/sec
Capacité de réservoir d'huile	150 cm <sup>3</sup>
Pas de chaîne	9.525 mm (3/8")
Jauge de chaîne	1.27 mm (0.05")
Pignon d'entraînement	7 dents x 9.525 mm (3/8")
Type de chaîne	Oregon 91P040X
Type de guide	Oregon 10" (254mm)
541203 (100SDEA318)	
Poids (sans carburant, ni dispositif de coupe)	1.72 kg

### • Taille-haie

Longueur de coupe	390 mm
Vitesse de la lame	1600 min <sup>-1</sup>
Capacité de coupe	240mm
Frein de lame	< 2 sec.
Réglage de l'angle de coupe	-90° à 90° (12 positions)
Poids (sans carburant)	2.245 kg

### • Bruit et vibrations

Niveau de puissance acoustique garanti: 113dB (A)

#### Coupe-herbe

Niveau de pression acoustique (LpAav)	96.33 dB(A)
Niveau de puissance acoustique (LwA)	109.87 dB(A)
Incertitude K	3 dB(A)

Niveau de vibrations max.

Poignée avant	5.386 m/s <sup>2</sup>
Poignée arrière	6.557 m/s <sup>2</sup>
Incertitude K	1.5 m/s <sup>2</sup>

#### Débroussailleuse

Niveau de pression acoustique (LpAav)	95.41 dB(A)
Niveau de puissance acoustique (LwA)	108.87 dB(A)
Incertitude K	3 dB(A)

Niveau de vibrations max.

Poignée avant	5.162 m/s <sup>2</sup>
Poignée arrière	7.138 m/s <sup>2</sup>
Incertitude K	1.5 m/s <sup>2</sup>

#### Perche élagueuse

Niveau de pression acoustique (LpAav)	95.62 dB(A)
Niveau de puissance acoustique (LwA)	107.06 dB(A)
Incertitude K	3 dB(A)

Niveau de vibrations max.

Poignée avant	6.293 m/s <sup>2</sup>
Poignée arrière	7.290 m/s <sup>2</sup>
Incertitude K	1.5 m/s <sup>2</sup>

### Taille-haie

Niveau de pression acoustique (LpAav)	97.06 dB(A)
Niveau de puissance acoustique (LwA)	109.05 dB(A)
Incertitude K	3 dB(A)

Niveau de vibrations max.

Poignée avant	10.658 m/s <sup>2</sup>
Poignée arrière	11.610 m/s <sup>2</sup>
Incertitude K	1.5 m/s <sup>2</sup>



La valeur totale de vibrations déclarée a été mesurée conformément à une méthode d'essai normalisée et peut être utilisée pour comparer un outil à un autre; l'indication du fait que la valeur totale de vibrations déclarée peut également être utilisée pour une évaluation préliminaire de l'exposition.



L'émission de vibration au cours de l'utilisation réelle de l'outil électrique peut différer de la valeur totale déclarée, selon les méthodes d'utilisation de l'outil; et signifiant la nécessité d'identifier les mesures de sécurité visant à protéger l'opérateur, qui sont basées sur une estimation de l'exposition dans les conditions d'utilisation réelles (compte tenu de toutes les parties constituantes du cycle de fonctionnement, telles que les temps d'arrêt de l'outil et de fonctionnement au repos, en plus du temps de déclenchement).

#### Information

**NOTE : Ce produit n'est pas destiné à un usage professionnel.**

## DESCRIPTION

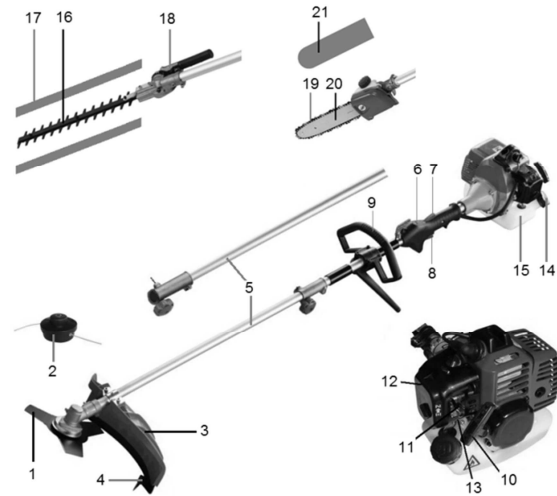

- 1 lame 3 dents
- 2 bobine de nylon
- 3 protection de lame et bobine
- 4 couteau
- 5 arbres
- 6 bouton d'allumage
- 7 levier de sécurité
- 8 gâchette
- 9 poignée
- 10 poignée de démarrage
- 11 choke
- 12 filtre à air
- 13 bougie
- 14 bouchon du réservoir à essence
- 15 réservoir à essence
- 16 accessoire « taille haie »
- 17 protection de lame du taille haie
- 18 réglage levier de verrouillage de la poignée
- 19 chaîne
- 20 guide
- 21 protection du guide



## MONTAGE ET REGLAGES

### • Déballage

**Attention!** L'emballage contient des objets tranchants. Soyez prudent lors du déballage. Retirer la débroussailleuse et les accessoires fournis de l'emballage. Vérifier le bon état de la machine. S'assurer que tous les accessoires ont été livrés. En cas de pièces manquantes il faut retourner la machine et les accessoires dans l'emballage d'origine au magasin où a eu lieu l'achat.

Ne pas jeter l'emballage mais le conserver pendant la période de garantie et ensuite recycler ou éliminer sans polluer l'environnement. Ne pas laisser les enfants jouer avec les sacs en plastique vides en raison du risque d'asphyxie.

### • Assemblage du manche

Faites coïncider les deux axes dans les tubes. S'assurer que les 2 axes s'emmanchent correctement et qu'ils ne soient pas pliés durant l'opération d'assemblage. Vérifiez que l'orifice et le système d'enclenchement situé sur le manche, au niveau de la molette, soient alignés.

Une fois les tubes en place, insérez la molette et tournez-la dans le sens des aiguilles d'une montre afin de serrer le manche fermement. Vérifiez que les deux parties du tube sont solidement assemblées en essayant de les séparer dans des directions opposées.

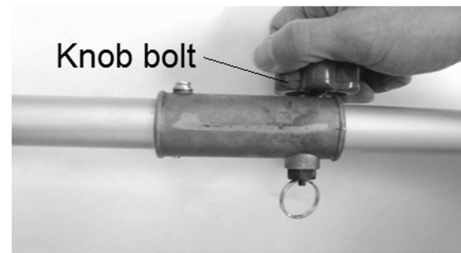
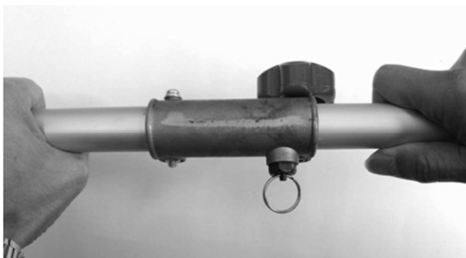
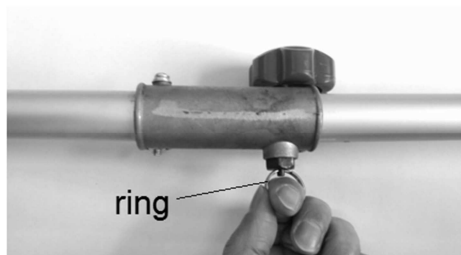

### • Ajustement de la poignée

Dévissez les 2 parties de la poignée. Positionnez les 2 parties de la poignée près de la partie en mousse du manche. Veillez à ce que le cran (1) de la poignée soit aligné avec l'encoche (2) du support anti-vibrations et que la tige (3) se situe à votre gauche (pour les droitiers uniquement). Serrez fermement la poignée sur le support à l'aide des vis.

**Note :** l'utilisation de la machine est uniquement adaptée pour les droitiers.

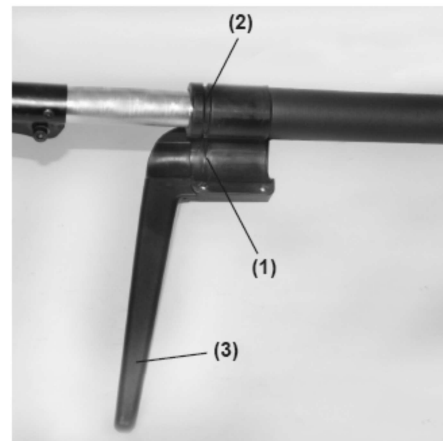

## DEBROUSSAILLEUSE ET COUPE-BORDURES :

### • Montage du dispositif de protection de lame

Fixer le dispositif de protection sur le renvoi d'angle. Pour cela, placer le protecteur entre la plaque de fixation et la bride, puis serrer l'ensemble au moyen des 4 vis et écrous fournis.



Une fois fixé, le dispositif de protection ne doit plus être retiré ou démonté pour une utilisation normale ou pour une quelconque maintenance.

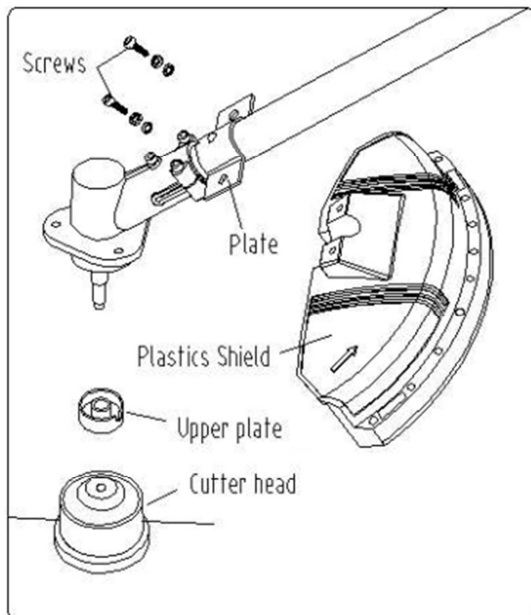

### • Montage de la lame et de la tête de coupe

**Avertissement!**

- L'utilisation de dispositifs de coupe non autorisés peut entraîner de graves blessures. Utilisez toujours une lame et une tête de coupe d'origine.

- Utilisez toujours des outils de coupe dont la vitesse de rotation max. est supérieure à la vitesse de rotation max de l'arbre.

Votre machine est livrée avec une lame 3 dents et une tête de coupe à fil. Elle peut être montée selon deux configurations :

a) Débroussailleuse

1. Placer le flasque intérieur sur le support intérieur de l'arbre.
2. Placer la lame, le flasque extérieur, le capot de protection et l'écrou sur l'arbre. Veiller à ce

que la lame soit bien positionnée sur le flasque intérieur.

3. Faire tourner à la main la lame pour que le trou du renvoi d'angle et celui du flasque intérieur correspondent.

4. Mettre la clé allen dans le trou du renvoi d'angle et bloquer l'écrou de serrage de la lame à l'aide de la clé en T dans le sens inverse du sens de rotation de la lame.

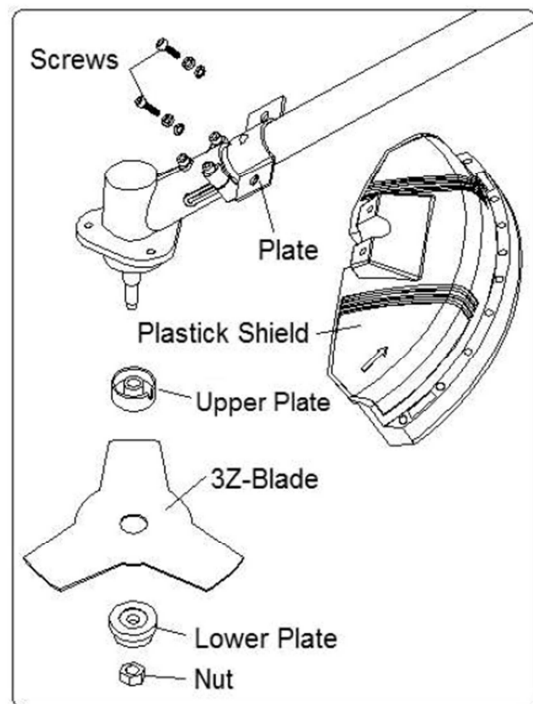



1. Enlever le capot de chaîne en dévissant l'écrou qui le maintien.
2. Après le démontage du capot, retirez (le cas échéant) la plaque entretoise de transport pour assurer le montage précis du guide-chaîne.
3. Monter le guide-chaîne en prenant soin de faire correspondre la lumière (1) du guide et les deux goujons de montage.

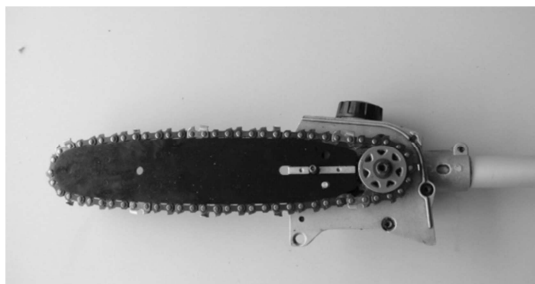
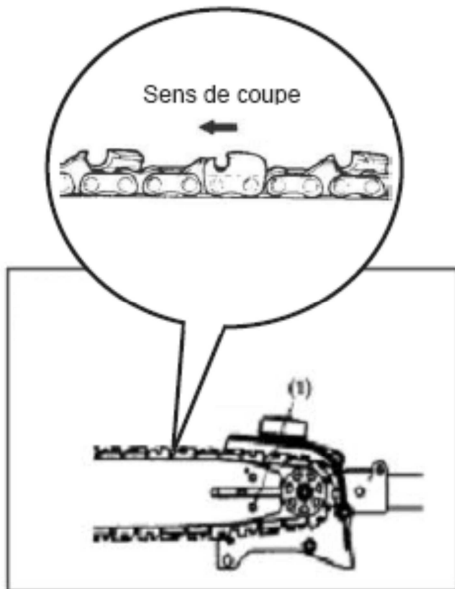

4. Placer la chaîne sur le pignon de chaîne puis introduire celle-ci dans la rainure de guidage supérieure du guide.

**Attention** : Avant d'assembler le guide avec la chaîne, vérifiez toujours le sens des dents de la chaîne ! Le sens de coupe est identifié par le schéma ci-dessus. Les arêtes coupantes de la

chaîne doivent être dirigées dans le même sens que la flèche.

5. Guider la chaîne tout autour du guide en ajustant la vis de réglage de la tension si nécessaire.

6. Remonter le capot de chaîne (3) à l'aide de l'écrou.

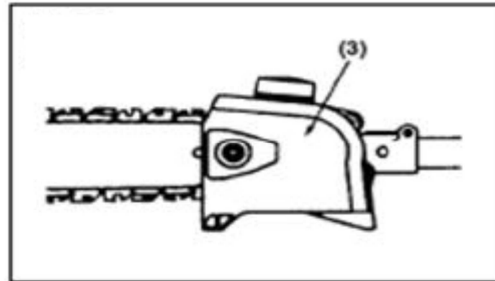

• Réglage de la tension de la chaîne



Avant tout réglage de la tension de la chaîne, assurez-vous toujours que le moteur est éteint! Porter des gants pour effectuer toute intervention sur la machine !

S'assurer que la chaîne est à l'intérieur de la rainure du guide.

Tout en tenant le guide par le bout, ajuster la tension de la chaîne avec le vis de réglage de la tension jusqu'à ce que les dents de la chaîne touchent le bas du guide.

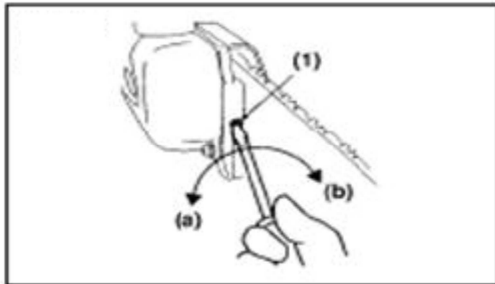

- (1) Vis de tension de chaîne
- (a) Détendre
- (b) Tendre



Tourner la vis de réglage de tension de la chaîne dans le sens des aiguilles d'une montre jusqu'à ce que la chaîne soit correctement tendue. Lors de ce réglage, le guide peut légèrement remonter. Vérifier à nouveau la tension de la chaîne. Ne pas trop tendre la chaîne. Un espace d'environ 2mm mesuré au centre du guide doit être conservé entre la

chaîne et le guide. Assurez-vous que le capot de chaîne est serré correctement. Lors d'une utilisation intensive, et consécutivement à l'échauffement, la chaîne risque de se détendre et de sortir du guide.

Vérifier s'il est alors nécessaire de retendre la chaîne. Si la chaîne est retendue à chaud, elle devra être desserrée à l'issue du travail pour retrouver sa tension initiale (2mm) et éviter une tension excessive.

Une nouvelle chaîne a besoin d'une période de rodage d'approximativement 5 minutes. A ce stade, la lubrification de la chaîne est très importante. Après avoir fait fonctionner la machine à vide pendant 5 minutes avec la nouvelle chaîne, vérifiez la tension et retendez la chaîne si nécessaire.

#### • Lubrification automatique de la chaîne

La perche élagueuse est équipée d'un système de lubrification automatique de la chaîne. Il alimente automatiquement le rail du guide et la chaîne avec la bonne quantité d'huile. Dès que le moteur accélère, l'huile s'écoule également plus vite vers le guide-chaîne.

Remplissez le réservoir d'huile chaque fois que vous remplissez le réservoir de carburant. Pour éviter une usure prématurée, la chaîne et le guide doivent être lubrifiés pendant la coupe. La lubrification est automatique. Ne jamais travailler sans que la chaîne ne soit lubrifiée régulièrement.

Si la chaîne est mal lubrifiée, l'ensemble du système de coupe risque d'être sérieusement endommagé.

Il est donc très important de vérifier régulièrement la lubrification de la chaîne, ainsi que le niveau d'huile dans le réservoir. Ne jamais utiliser la perche élagueuse si le niveau d'huile est inférieur à  $\frac{1}{4}$  du réservoir. C'est pour cela, qu'il est préférable de remplir systématiquement le réservoir d'huile avant chaque travail à exécuter.

Si le système automatique de lubrification ne fonctionne pas, vérifiez et nettoyez le filtre à huile ainsi que les zones de circulation de l'huile de toutes obstructions. Si le système de lubrification automatique ne fonctionne toujours pas, contactez notre service après vente.

La durée de vie de la chaîne ainsi que du guide dépend, en partie, de la qualité du lubrifiant utilisé. Ne pas utiliser de l'huile ancienne/de récupération. Utilisez seulement un lubrifiant sain spécialement prévu à cet effet. Stocker le lubrifiant dans des récipients conformes aux normes en vigueur.

## • Ajustement du harnais

	<p><b>Attention : Toujours utiliser le harnais lors de l'utilisation de la débroussailleuse.</b></p> <p><b>Attachez le harnais dès que vous avez démarré le moteur et que le moteur est au ralenti. Arrêtez le moteur avant de retirer le harnais.</b></p>
---	--



## DEMARRAGE

### 1. Mise en marche

	<p><b>Avertissement:</b> pendant le fonctionnement, le moteur dégage des gaz inodores, invisibles et par conséquent, très dangereux. Ces gaz d'échappement sont toxiques et donc mortels. Utiliser uniquement ce produit à l'extérieur. Utilisation intérieure interdite.</p>
---	---

	<p><b>ATTENTION!</b></p> <p><b>Ne jamais utiliser la machine en tant que débroussailleuse sans le protecteur du dispositif de coupe.</b></p>
---	--

Le moteur de votre machine est un moteur 2 temps qui fonctionne avec un mélange essence et huile. Reportez-vous au paragraphe '5 Carburant et ap-

visionnement : sécurité de manipulation' pour la réalisation de ce mélange.

Avant la mise en marche, inspecter entièrement la machine, les vis de fixation, les éventuelles fuites de carburant et vérifier que le dispositif de coupe soit bien fixé et attaché en toute sécurité.

Mettre la machine sur une surface plane et mettre la tête coupante à l'écart de tout. Vérifier que le bouchon du réservoir soit correctement fermé.

### 2. Première utilisation et démarrage moteur froid



1. Placez l'interrupteur Marche/Arrêt sur la position Marche (I).



2. Mettez le starter en position OFF (H ❄).



3. Appuyez environ 6 fois sur la pompe d'amorçage, située sous le capot du filtre à air, jusqu'à que le carburant arrive dans le carburateur.



4. Tirez le lanceur doucement jusqu'à sentir une résistance, puis tirez d'un coup sec.  
*Attention à bien accompagner la poignée pour éviter un retour brutal de celle-ci sur le moteur de la machine.*

5. Après que la machine a démarré, ramenez

le starter en position ON 

6. Laissez chauffer la machine pendant 2-3 minutes.

### 3. Démarrage moteur chaud

1. Pour redémarrer la machine lorsque le moteur est chaud, mettez le starter en position

ON 

2. Tirez le lanceur doucement jusqu'à sentir une résistance, puis tirez d'un coup sec.

3. Laissez tourner le moteur jusqu'à ce qu'il atteigne un régime stable.

### 4. Arrêt



**ATTENTION! Le dispositif de coupe peut continuer de tourner pendant quelques secondes après l'arrêt de la machine.**

1. Relâchez la gâchette d'accélération et laissez le moteur fonctionner au ralenti.

2. Mettez l'interrupteur marche/arrêt en position d'arrêt (O).

*Si vous ressentez des vibrations inhabituelles et excessives, stoppez la machine immédiatement.*

*Procédez aux vérifications afin d'en déterminer la cause.*

## UTILISATION D'UNE BOBINE DE FIL

Référez-vous aux consignes de sécurité. Pour toute opération de remplacement d'accessoires ou de maintenance, arrêtez impérativement le moteur et débranchez l'anti-parasite de bougie.

### 1. Alimentation en fil

Lorsque cela vous semble nécessaire, réajustez la longueur du fil. Ce type de coupe permet un gain de temps grâce à son système «Tap and go». Pour rallonger les brins de nylon, frapper la tête de coupe sur une surface dure et plane. Les deux fils nylon viendront automatiquement se couper à la bonne longueur sur le coupe-fil présent sur le carter de protection.

### 2. Conseils d'utilisation

- La bobine de fil permet de couper l'herbe grâce à la force de rotation du fil. Si l'on souhaite couper l'herbe en une seule fois, la vitesse de rotation diminuera en raison de la résistance et par conséquent la coupe sera de mauvaise qualité. En cas de résistance importante, éloigner immédiatement la bobine de l'herbe, faire accélérer le moteur et couper une plus petite quantité d'herbe à la fois.

- Il est conseillé de couper l'herbe en avançant progressivement. Il est impératif d'effectuer des mouvements circulaires de **DROITE** à **GAUCHE**.

- Coupez l'herbe sur une largeur de 1.50 m environ puis avancez pas à pas, en faisant des mouvements de droite à gauche puis vice-versa.

## UTILISATION DE LA LAME METAL

Avant d'utiliser la machine avec la lame métal, nous vous recommandons de vérifier que la zone à éclaircir ne contient pas de cailloux, de fils de fer ou de végétaux trop épais (diamètre supérieur à 1 cm).

L'utilisation de la débroussailleuse avec la lame en acier 3 dents vous permettra d'éclaircir rapidement une zone où les herbes et les broussailles ont pris le dessus. Cette lame 3 dents est destinée à la coupe d'herbes hautes et denses et de végétaux de faible diamètre. Elle ne permet pas de couper les branches et ronces dont le diamètre dépasse 1 cm.

1. Toujours couper en guidant la tête de coupe de droite à gauche.

2. Utiliser 1/3 de la lame. Maintenir cette distance pour couper de l'herbe épaisse. Pour couper des pousses d'herbe, il est possible d'utiliser 2/3 de la lame maximum.

3. Ajuster la vitesse de la machine selon les végétaux coupés : couper des pousses d'herbe à mi-régime, et couper de l'herbe épaisse à plein régime.

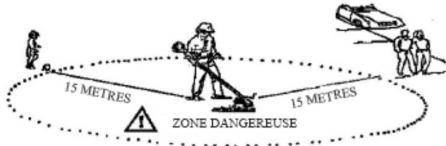
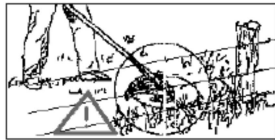

## UTILISATION DU TAILLE-HAIE

Respectez toutes les consignes de sécurité contenues dans la notice.

- Le taille-haie peut être utilisé également pour la coupe de buissons.
- Vous obtiendrez le meilleur rendement de coupe en dirigeant les dents de l'appareil vers la haie dans un angle d'environ 15°.
- Afin d'obtenir une hauteur uniforme de la haie, il est recommandé de tirer un fil le long du bord de la haie qui servira de guide. Coupez les branches qui dépassent.
- Les surfaces latérales de la haie se coupent en effectuant des mouvements arqués du bas vers le haut.

Le taille-haie est muni d'une tête articulée, réglable de -90° à 75°, pour s'adapter à toutes les positions de travail.

Maintenir la poignée d'ajustement (1) et appuyer simultanément sur les deux leviers (2) pour déverrouiller la tête et régler l'angle souhaité.

**Attention :** arrêtez toujours le moteur avant de régler l'angle du dispositif de coupe. Assurez-vous que le taille-haie est correctement placé dans une position de travail définie avant de démarrer le moteur.

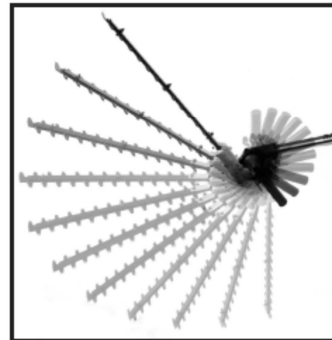
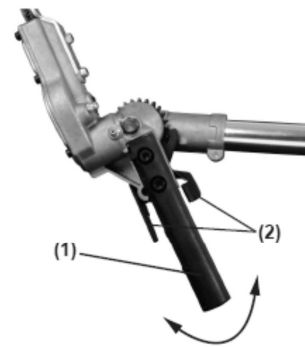

## MAINTENANCE



**Avant tout travail de maintenance, éteignez le moteur et retirez le fil de bougie.**

**Si l'entretien et la vérification du matériel sont effectués régulièrement, la durée de vie de votre outil en sera grandement augmentée, et son utilisation plus efficace.**

## REPLACEMENT DU FIL DE COUPE:

**Note: Utiliser un fil diamètre 2.4 mm maxi. en plastique spécial pour débroussailleuse. Ne jamais utiliser de fil en métal.**

- 1) Faire correspondre le trou du renvoi d'angle et celui du flasque intérieur et insérer un axe de blocage.
- 2) Devisser la tête nylon sur la tige d'entraînement du renvoi d'angle dans le sens des aiguilles d'une montre.
- 3) Pincer de chaque côté de la tête (Push to open) et retirer le couvercle.
- 4) Nettoyer soigneusement la partie intérieure du corps de la bobine.
- 5) Retirer la bobine de fil vide

**REMARQUE :** Laisser le ressort fixé sur la partie intérieure de la tête. Retirer la ligne restant éventuellement sur la bobine.

- 6) Passer le fil à travers l'oeillet et le posez dans le capot.
- 7) Tirer sur le fil pour qu'il dépasse de quelques centimètres. Pressez un bout de quelques millimètres dans l'entaille prévue à cet effet. Enrouler le fil en faisant attention aux couches.
- 8) Enfiler l'extrémité du fil dans le trou prévu dans la protection et fixez celle-ci. Remonter la bobine dans l'ordre inverse.

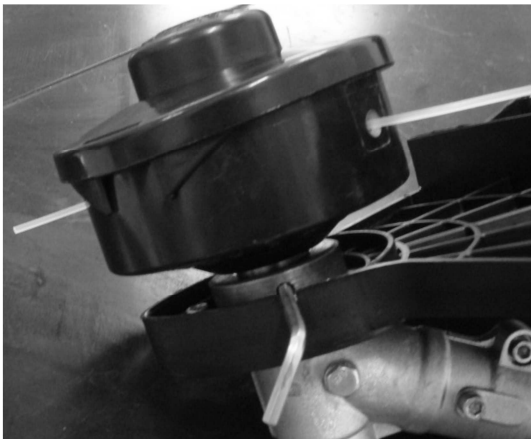
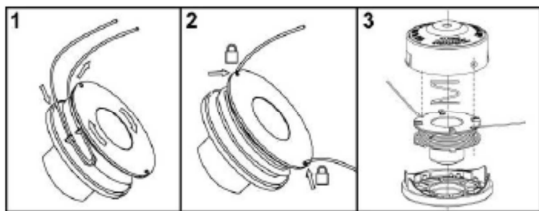

**FILTRE À AIR :** la poussière accumulée par le filtre à air réduira l'efficacité du moteur, augmentera la consommation de carburant et laissera passer les particules abrasives dans le moteur. Un nettoyage régulier du filtre à air vous garantira une meilleure longévité du moteur. Pour nettoyer le filtre à air, n'utilisez pas d'essence ou de solvant mais des produits adaptés : de l'eau et du savon, ou de l'air comprimé.

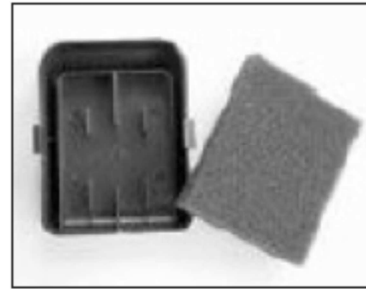

#### **AJUSTEMENT DU CARBURATEUR :**

N'ajustez pas le carburateur vous même. Si vous avez des problèmes avec le carburateur, prenez contact avec le SAV car un ajustement inexact peut causer des dommages ou diminuer fortement les performances du moteur.

#### **ENTRETIEN DE LA BOUGIE D'ALLUMAGE**

- 1) Une fois le moteur refroidi, enlevez la bougie d'allumage à l'aide d'une clé à bougie.
- 2) Nettoyez la bougie avec une brosse métallique.
- 3) Ajustez l'écartement de l'électrode entre 0.6 et 0.7 mm, en utilisant une cale d'épaisseur. Si la bougie est endommagée, remplacez-la.
- 4) Installez la bougie d'allumage soigneusement à la main, afin d'éviter d'endommager le filetage.
- 5) Une fois la bougie montée, serrez-la avec une clé à bougie pour resserrer la rondelle.

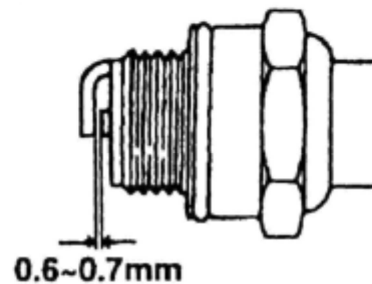

#### **REGLAGE DU REGIME MOTEUR**

La vis de ralenti permet de régler la vitesse de rotation du moteur lorsque le levier d'accélérateur est à bas régime. En tournant à droite (dans le sens des aiguilles d'une montre), la vitesse de rotation augmente, et à gauche (dans le sens contraire des aiguilles d'une montre) la vitesse de rotation diminue. Dans le cas où le dispositif de coupe continue à tourner ou si le moteur s'arrête à bas régime, régler le moteur.





**FILTRE À CARBURANT** : le réservoir de carburant est équipé d'un filtre à carburant. Le filtre est situé à l'extrémité libre de la pipe de carburant. Nettoyer périodiquement ce filtre avec de l'essence car s'il est obstrué, cela occasionnera des difficultés de fonctionnement du moteur.

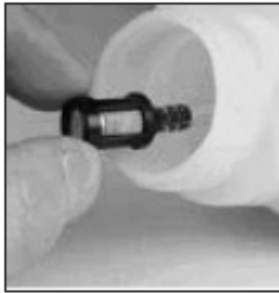

### **CARTER D'ENGRENAGES**

Rajoutez de la graisse dans le renvoi d'angle et les carter d'engrenages des dispositifs de coupe, toutes les 50 heures d'utilisation.

1. Utilisez une pompe à graisse.
2. Remplissez le carter de graisse par les graisseurs (1).

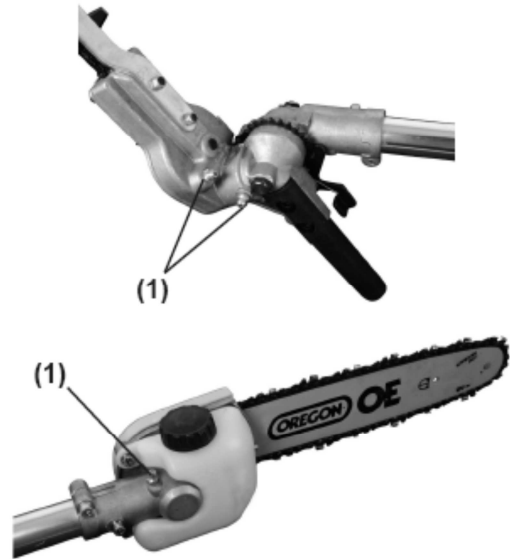

### **AUTRES MANIPULATIONS D'ENTRETIEN**

Le moteur est refroidi par air. La poussière et les résidus obstruant les orifices d'entrée d'air et les ailettes du cylindre causeront une surchauffe du moteur. Vérifiez et nettoyez régulièrement les ailettes du cylindre.

Les parties métalliques du moteur deviennent brûlantes lors du fonctionnement de l'appareil. Ne touchez jamais le cylindre, le silencieux ou le câble d'allumage au cours du fonctionnement ou immédiatement après l'arrêt du moteur.

Avant de démarrer le moteur, vérifiez le silencieux et retirez les résidus si nécessaire. Si vous ne réalisez pas ce nettoyage, il y aura un risque accru de surchauffe du moteur, pouvant entraîner un incendie. Afin d'éviter ce risque, nettoyez régulièrement le pourtour du silencieux.

## TABLEAU DE PÉRIODICITÉ DE MAINTENANCE

	Composant de la machine	Procédure	Avant utilisation	Toutes les 25 heures	Toutes les 50 heures	Toutes les 100 heures	Observation
<b>Moteur</b>	Fuites, débordements de carburant	Nettoyer / Solutionner	√				Contacteur le SAV si nécessaire
	Réservoir de carburant, filtre à air, filtre à carburant	Vérifier ou nettoyer	√	√			Faire remplacer par le SAV si nécessaire
	Vis d'ajustement du régime moteur	Ajuster la vitesse de ralenti	√				Faire remplacer le carburateur par le SAV si nécessaire
	Bougie d'allumage	Nettoyer et ajuster l'écartement des électrodes			√		Ecartement : 0.6 - 0.7 mm Remplacer la bougie si nécessaire
	Fentes d'aération, ailettes d'aération du cylindre	Nettoyer		√			
	Silencieux, anti-parasite, échappement	Nettoyer				√	
	Gâchette d'accélération, interrupteur Marche/Arrêt, embrayage	Vérifier le bon fonctionnement	√				
<b>Dispositif de coupe</b>	Dispositif de coupe	Remplacer si dispositif endommagé	√				
	Renvoi d'angle, carter d'engrenages	Graisser			√		
	Vis/écrous/boulons	Resserrer ou remplacer	√			√	Ne concerne pas les vis d'ajustement
	Carter de protection du dispositif de coupe	S'assurer de la bonne fixation	√				

## DÉPANNAGE

Cas n°1 : le moteur ne démarre pas		
Vérifier	Causes probables	Action corrective
Réservoir de carburant	Mauvais carburant	Vider le réservoir et utiliser le bon type de carburant
Filtre à carburant	Filtre à carburant obstrué	Nettoyer
Vis d'ajustement du carburateur	Mauvais ajustement du carburateur	Ajuster la vitesse de ralenti du moteur
Bougie d'allumage	- Bougie défectueuse / humide - Ecartement des électrodes incorrect	- Nettoyer / sécher la bougie - Ajuster l'écartement avec un calibre d'épaisseur
Anti-parasite de bougie	Anti-parasite mal connecté	Reconnecter l'anti-parasite
Cas n°2 : le moteur démarre mais s'éteint aussitôt / a des difficultés à redémarrer		
Vérifier	Causes probables	Action corrective
Réservoir de carburant	Mauvais carburant ou carburant usagé	Vider le réservoir et utiliser le bon type de carburant
Vis d'ajustement du carburateur	Mauvais ajustement du carburateur	Ajuster la vitesse de ralenti du moteur
Silencieux, cylindre (échappement)	Accumulation de carbone	Contacteur le SAV
Filtre à air	Filtre à air encrassé	Laver et sécher le filtre
Ailettes du cylindre, carter de ventilation	Ailettes obstruées par la poussière	Nettoyer

### **Stockage**

- La même essence ne doit pas rester dans le réservoir pendant plus d'un mois.
- Nettoyez à fond la DEBROUSSAILLEUSE THERMIQUE et rangez-la à l'intérieur dans un endroit sec.
- Ne stockez jamais la DEBROUSSAILLEUSE THERMIQUE avec du carburant dans le réservoir à l'intérieur d'un bâtiment à portée d'une flamme nue ou d'une étincelle.
- Afin de réduire le risque d'incendie, maintenir le moteur, le silencieux d'échappement et la zone de stockage d'essence exempts d'herbe, de feuilles ou d'excès de graisse.
- Si le réservoir à carburant doit être vidangé, ceci doit être fait à l'extérieur.
- Soyez prudent lors des réglages de la machine afin d'éviter de vous coincer les doigts entre la lame en mouvement et les parties fixes de la DEBROUSSAILLEUSE THERMIQUE.
- Laissez la machine refroidir pendant au moins 30 minutes avant de la ranger.

### **Service de garantie**

Pour les clauses de garantie, reportez-vous aux conditions de garantie ci-jointes.

Le fabricant remplacera à ses frais les pièces de rechange qui seront considérées comme défectueuses par lui ou un centre de service après-vente. En tout cas, le fabricant n'acceptera ni le remboursement (partiel ou total) de la machine ni dommages et intérêts à titre direct ou indirect.

La garantie ne couvre pas :

- L'insuffisance de maintenance.
- L'utilisation anormale ou les dommages dus aux chocs.
- L'assemblage, le réglage et la préparation de la machine.
- Les pièces d'usure, les éléments de sécurité (courroie, lame, support de lame, paliers, câbles, déflecteurs, bougie d'allumage, filtre à air, etc...)
- Les frais d'expédition et d'emballage.
- Utilisez uniquement des pièces de rechange provenant du fabricant.

Le fabricant décline toute responsabilité si la machine n'a pas été utilisée dans le but prévu ou si l'opérateur n'a pas utilisé la machine conformément aux instructions de fonctionnement et de maintenance décrites dans le mode d'emploi.

Lisez attentivement le mode d'emploi avant toute utilisation de la DEBROUSSAILLEUSE THERMIQUE.

Pour toute commande de pièces de rechange, vous devez spécifier la référence de la tondeuse, l'année de construction, le numéro de série de la tondeuse et du moteur.

### **SERVICE APRÈS-VENTE**

Un commutateur endommagé doit être remplacé dans nos ateliers du service après-vente.

### **SERVICE APRÈS-VENTE ET ASSISTANCE**

Notre Service Après-Vente répond à vos questions concernant la réparation et l'entretien de votre produit et les pièces de rechange. Vous trouverez des vues éclatées ainsi que des informations concernant les pièces de rechange également sous : **[www.eco-repa.com](http://www.eco-repa.com)**

Les conseillers techniques et assistants ELEM GARDEN TECHNIC sont à votre disposition pour répondre à vos questions concernant nos produits et leurs accessoires : [sav@eco-repa.com](mailto:sav@eco-repa.com)

**DCBT33-4IN1**



**NL VEELVOUDIGE TUINHULPMIDDELEN**

*Tweetaktmotor*

**> 4 in 1**

Dit apparaat wordt geleverd zonder olie of benzine in de motor



## OPGELET:

Lees aandachtig de instructiehandleiding vooraleer de machine te gebruiken en bewaar deze.

## VEILIGHEIDSRICHTLIJNEN

### Algemene instructies

Voor een correcte gebruik dient de gebruiker deze gebruiksaanwijzing te lezen om zichzelf bekend te maken met de juiste manier van omgaan met het multifunctionele aandrijfsysteem. Gebruikers die onvoldoende geïnformeerd zijn, lopen de kans zichzelf en anderen in gevaar te brengen als gevolg van onjuist omgaan met het multifunctionele aandrijfsysteem.

Wij adviseren u het multifunctionele aandrijfsysteem uitsluitend uit te lenen aan personen die aantoonbare ervaring hebben in het gebruik van een multifunctioneel aandrijfsysteem. Geef altijd de gebruiksaanwijzing mee.

Allereerst dienen gebruikers de dealer te vragen om basisinstructies om zichzelf bekend te maken met het omgaan met een multifunctioneel aandrijfsysteem.

Laat geen kinderen of jonge mensen die jonger zijn dan 18 jaar met het multifunctionele aandrijfsysteem werken. Jongeren die ouder zijn dan 16 jaar mogen echter het gereedschap gebruiken om te oefenen, maar alleen onder toezicht van een gekwalificeerde begeleider.

Gebruik het multifunctionele aandrijfsysteem altijd met de hoogst mogelijke zorg en aandacht.

Gebruik het multifunctionele aandrijfsysteem alleen als u in goede lichamelijke conditie bent. Werk altijd rustig en voorzichtig. De gebruiker is aansprakelijk ten opzichte van anderen.

Gebruik het multifunctionele aandrijfsysteem nooit na het gebruik van alcohol of drugs, of wanneer u zich moe of ziek voelt.

Het gebruik van het gereedschap kan landelijk gereguleerd zijn.

### Persoonlijke-veiligheidsuitrusting

De te dragen kleding dient functioneel en geschikt te zijn, d.w.z. nauwsluitend zonder te hinderen. Draag geen juwelen of kleding die in de struiken kunnen verstrikt raken.

Om tijdens het gebruik letsels aan hoofd, ogen, handen of voeten te voorkomen en uw gehoor te beschermen, moeten de volgende veiligheidsuitrusting en beschermende kleding worden gebruikt terwijl u met het multifunctionele aandrijfsysteem werkt.

Draag altijd een helm wanneer het risico bestaat op vallende objecten. U moet de veiligheidshelm regelmatig controleren op schade en uiterlijk na 5 jaar worden vervangen. Gebruik alleen goedgekeurde veiligheidshelmen.

Het spatscherm van de helm (of de veiligheidsbril) beschermt het gezicht tegen rondvliegend afval en stenen. Draag altijd een veiligheidsbril of een spatscherm wanneer u het multifunctionele aandrijfsysteem gebruikt om oogletsel te voorkomen.

Draag geschikte uitrusting om u te beschermen tegen het lawaai en gehoorbeschadiging te voorkomen (oorbeschermers, oordopjes, enz.).

Een werkoverall beschermt tegen rondvliegend afval en opspringende stenen. Wij raden u sterk aan een werkoverall te dragen.

Speciale handschoenen van dik leer maken deel uit van de voorgeschreven uitrusting en moeten altijd worden gedragen tijdens het gebruik van het multifunctionele aandrijfsysteem.

Draag altijd stevige schoenen met een antislipzool wanneer u het multifunctionele aandrijfsysteem gebruikt. Dit beschermt u tegen letsel en garandeert dat u stevig staat.

## Het multifunctionele aandrijfsysteem starten

Zorg ervoor dat geen kinderen of andere personen zich in de buurt bevinden, en let ook op of er geen dieren in de werkomgeving zijn.

Zorg ervoor dat het hulpstuk op zijn plaats is bevestigd, controleer de gashendel op soepele bediening, en controleer de juiste werking van de uit-vergrendeling.

Het hulpstuk mag niet bewegen wanneer de motor stationair loopt. Neem bij twijfel contact op met uw dealer voor afstelling. Controleer of de handgrepen schoon en droog zijn en test de werking van de stopschakelaar.

Start het multifunctionele aandrijfsysteem alleen in overeenstemming met de instructies.

Gebruik geen enkele andere methode om de motor te starten!

Gebruik het multifunctionele aandrijfsysteem en de gereedschappen uitsluitend voor de beschreven toepassingen.

Start de motor van het multifunctionele aandrijfsysteem alleen nadat deze volledig is gemonteerd. Het gereedschap mag uitsluitend worden gebruikt nadat alle toepasselijke toebehoren zijn gemonteerd!

Controleer vóór het starten of het hulpstuk geen contact maakt met harde voorwerpen, zoals takken, stenen, enz., omdat tijdens het starten het hulpstuk zal ronddraaien.

De motor moet onmiddellijk uitgeschakeld worden in geval van enige motorstoring.

Als het hulpstuk stenen of andere objecten raakt, moet u de motor onmiddellijk uitschakelen en het hulpstuk controleren.

Gebruik het multifunctionele aandrijfsysteem alleen wanneer de schouderriem is bevestigd, die goed moet worden afgesteld voordat het multifunctionele aandrijfsysteem wordt gebruikt. Het is belangrijk de schouderriem af te stellen overeenkomstig de lichaamsgrootte van de gebruiker om vermoeidheid tijdens gebruik te voorkomen. Houd het multifunctionele aandrijfsysteem nooit met slechts één hand vast tijdens het gebruik.

Houd tijdens gebruik het multifunctionele aandrijfsysteem altijd met twee handen vast. Zorg er altijd voor dat u stevig staat.

Gebruik het multifunctionele aandrijfsysteem zo, dat u geen uitlaatgassen kunt inademen. Laat de motor nooit draaien in een gesloten vertrek (kans op gasverstikking). Koolmonoxide is een geurloos gas.

Schakel de motor uit tijdens pauzes en wanneer u het multifunctionele aandrijfsysteem onbeheerd achterlaat, en leg het op een veilige plaats om gevaar voor anderen en beschadiging van het gereedschap te voorkomen.

Leg nooit een warm multifunctioneel aandrijfsysteem op droog gras of enige andere ontvlambare materialen.

De hele veiligheidsuitrusting en alle beschermkappen die bij het gereedschap zijn geleverd, moeten tijdens het werk worden gebruikt.

Laat de motor nooit lopen met een defecte uitlaatdemper.

Schakel de motor uit tijdens het transport.

*In het geval van vervoer over lange afstanden, altijd gebruik maken van de wacht van de frees voorzien.*

Leg tijdens vervoer per auto het multifunctionele aandrijfsysteem op een veilige plaats om te voorkomen dat er brandstof uit lekt.

Wanneer u het multifunctionele aandrijfsysteem vervoert, moet u ervoor zorgen dat de brandstoftank volledig leeg is. Let erop dat bij het uitladen van het multifunctionele aandrijfsysteem uit de auto, de motor niet op de grond valt omdat hierdoor de brandstoftank ernstig kan worden beschadigd.

Behalve in noodgevallen mag u het multifunctionele aandrijfsysteem nooit op de grond laten vallen of weggooien omdat hierdoor het multifunctionele aandrijfsysteem zwaar beschadigd kan raken.

Let erop dat u het volledige gereedschap van de grond tilt wanneer u het verplaatst. Het is bijzonder gevaarlijk de brandstoftank over de grond te slepen en dit zal beschadiging en lekkage veroorzaken die kan leiden tot brand.

### **Brandstof bijvullen**

*Meng de benzine met olie vóór zet het in de tank. Voer deze handeling uit in de open, uit de buurt van bronnen van niet-elektrisch licht, zonder roken, uit de buurt van vonken of vlammen, en als de motor is uitgeschakeld.*

*- Vul het reservoir als de motor not warm is.*

Schakel de motor uit tijdens het bijvullen van brandstof, houd het gereedschap uit de buurt van open vuur en rook niet.

Vermijd huidcontact met minerale-olieproducten. Adem de brandstofdampen niet in. Draag altijd veiligheidshandschoenen tijdens het bijvullen van de brandstof. Zorg dat u de beschermende kleding regelmatig vervangt en reinigt.

Wees voorzichtig geen brandstof of olie te morsen om bodemverontreiniging te voorkomen (milieubescherming). Reinig het multifunctionele aandrijfsysteem onmiddellijk nadat brandstof erop is gemorst.

Vermijd dat brandstof in aanraking komt met uw kleding. Kleeft u onmiddellijk om als brandstof op uw kleding is gemorst (om te voorkomen dat de kleding vlam vat).

Inspecteer de brandstofvuldop regelmatig om zeker te zijn dat de dop stevig kan worden aangedraaid en niet lekt.

*Zorg ervoor dat de machine heeft  
Geen lekkages - als er een lek  
brandstof, niet de motor te starten  
lopen - het gevaar van de dood van met  
brandwonden!*

Draai de brandstofvuldop stevig vast. Verplaatst het multifunctionele aandrijfsysteem voordat u de motor start (tenminste 3 meters afstand tot de plaats waar brandstof is bijgevoerd.)

Vul nooit brandstof bij in een gesloten vertrek. Brandstofdampen verzamelen zich vlak boven de vloer (risico van explosie.)

Vervoer en bewaar brandstof alleen in goedgekeurde tanks. Zorg dat de opgeslagen brandstof niet toegankelijk is voor kinderen.

### **Gebruiksmethode**

*Het is verboden om de machine te gebruiken als het is niet in perfecte staat werking - gevaar voor verwondingen*

*Voor noodgevallen bij gebruik van het draagstel: het snel loskoppelen en neerzetten van het apparaat oefenen. Tijdens het oefenen het apparaat niet op de grond gooien, om beschadigingen te voorkomen.*

*In geval van nood, bij dreigend gevaar of het verwijderen van een verstopping of storing onmiddellijk te stoppen met de motor - plaats de slider telefoon / stopschakelaar in de STOP of 0.*

*Let op bij gladheid, regen, sneeuw, op hellingen, in oneffen terrein enz. – kans op uitglijden!*

*Op obstakels letten: boomstronken, wortels – struikelgevaar!*

*Altijd voor een stabiele en veilige houding zorgen.  
Alleen staand op de grond werken, nooit op onstabiele plaatsen, nooit op een ladder of vanaf een hoogwerker.*

*Bij gebruik van gehoorbeschermers moet extra omzichtig en bedachtzaam worden gewerkt – omdat geluiden die op gevaar wijzen (schreeuwen, alarmsignalen e.d.) minder goed hoorbaar zijn.*

*Op tijd rustpauzes nemen om vermoeidheid en uitputting te voorkomen – kans op ongelukken!*

*Rustig en met overleg werken – alleen bij voldoende licht en goed zicht.  
Voorzichtig werken, anderen niet in gevaar brengen.*

*Bij het werken in greppels, slenken of op plaatsen met weinig ruimte, steeds voor voldoende luchtventilatie zorgen – levensgevaar door vergiftiging!*



*Bij misselijkheid, hoofdpijn, gezichtsstoornissen (bijv. kleiner wordend blikveld), gehoorverlies, duizeligheid, afnemende concentratie, de werkzaamheden direct onderbreken – deze symptomen kunnen onder andere worden veroorzaakt door een te hoge uitlaatgasconcentratie – kans op ongelukken!*

*Geluidsoverlast en uitlaatgasemissie zo veel mogelijk beperken – de motor niet onnodig laten draaien, alleen gas geven tijdens het werk.*

*Niet roken tijdens het gebruik en in de direct omgeving van het motorapparaat – brandgevaar! Uit het brandstofsysteem kunnen ontvlambare benzinedampen ontsnappen.*

*Als het motorapparaat niet volgens voorschrift (bijv. door geweld van buitenaf, door stoten of vallen) werd uitgeschakeld, dit voor het opnieuw in gebruik nemen beslist op een bedrijfszekere staat controleren*

*Nooit zonder de op het apparaat en het snijgarnituur afgestemde beschermkap werken kans op letsel door weggeslingerde voorwerpen!*

*Gras en takkenresten op de koppeling voor het snijgarnituur regelmatig verwijderen – verstoppingen ter hoogte van het snijgarnituur of de beschermkap verwijderen.*

Gebruik het multifunctionele aandrijfsysteem alleen bij goed licht en zicht.

Wees in de winter bedacht op gladde of natte plaatsen, ijs en sneeuw (gevaar voor uitglijden). Zorg er altijd voor dat u stevig staat. Sta nooit op een ladder met een draaiend multifunctionele aandrijfsysteem.

Klim nooit in een boom om daar het multifunctionele aandrijfsysteem te gebruiken.

Werk nooit op onstabiele oppervlakken.

Voordat u met het hulpstuk begint te werken, moet het hulpstuk op maximaal toerental draaien.

## **SNOEIEN VAN TAKKEN**

Voordat het snijden van een tak, ervoor te zorgen dat:

- 1) In het najaar straal van de branche zijn er geen mensen of dieren.
- 2) Selecteer de dalende tak om in de tegenovergestelde richting bewegen.
- 3) Controleer of de heenreis is vrij van obstakels.
- 4) Bij de keuze van de richting van de val, rekening houden met de volgende factoren van variabiliteit:
  - a) vertakking hoogontwikkelde
  - b) Helling van het filiaal
  - c) Windrichting (niet schieten tegen sterke wind)
  - d) Beschadigde Hout
- 5) Snijd de bovenkant naar beneden

## **Onderhoudsinstructies**

Bedien het multifunctionele aandrijfsysteem met zo weinig mogelijk lawaai en vervuiling. Controleer met name de carburateur op een verkeerde afstelling.

Maak het multifunctionele aandrijfsysteem regelmatig schoon en controleer of alle schroeven en moeren stevig zijn vastgemaakt.

Onderhoud of bewaar het multifunctionele aandrijfsysteem niet in de buurt van open vuur.

Bewaar het multifunctionele aandrijfsysteem altijd in een afgesloten ruimte en met een leeggemaakte brandstoftank.

Volg de relevante instructies voor het voorkomen van ongevallen die door de relevante beroepsverenigingen en verzekeringsmaatschappijen zijn uitgegeven.

Breng geen wijzigingen aan het multifunctionele aandrijfsysteem aan, omdat hiermee uw veiligheid gevaar loopt.

Het uitvoeren van onderhoud of reparaties door de gebruiker is beperkt tot de activiteiten die in de gebruiksaanwijzing zijn beschreven. Alle andere werkzaamheden moet worden uitgevoerd door een erkend servicecentrum. Gebruik uitsluitend originele vervangingsonderdelen en accessoires die zijn vervaardigd en geleverd door ELEM GARDEN TECHNIC.

Het gebruik van niet-goedgekeurde accessoires en gereedschappen leidt tot een verhoogde kans op ongevallen.

ELEM GARDEN TECHNIC aanvaardt geen enkele aansprakelijkheid voor ongevallen of schade veroorzaakt door het gebruik van niet-goedgekeurde hulpstukken, bevestigingsmiddelen voor hulpstukken of accessoires.

### **EHBO**

Zorg dat er altijd een EHBO-does beschikbaar is in de buurt waar er wordt gemaaid om eerste hulp te bieden bij eventuele ongevallen.

Vervang onmiddellijk elk item dat uit de EHBO-does is genomen.

Geef de volgende informatie wanneer u hulp inroept:

Plaats van het ongeval

Beschrijving van het ongeval

Aantal gewonden

Soort letsels

Uw naam

## **VEILIGHEIDSRICHTLIJNEN**

---

**OPGELET:** Bij het gebruik van het werktuig moeten de veiligheidsregels worden nageleefd. Voor uw eigen veiligheid en deze van andere personen moet u deze instructies goed lezen vooraleer het werktuig in gebruik te nemen. Bewaar deze instructies in goede staat voor gebruik achteraf.

### **1. Vooraleer de machine te gebruiken**

a) Vooraleer deze machine te gebruiken is het belangrijk deze handleiding aandachtig te lezen om uzelf vertrouwd te maken met de hantering van de bosmaaier.

b) De machine mag alleen worden gebruikt voor het snijden van gras en struikgewas en van weke planten, alsook voor het snoeien van bomen, hagen en struiken. Deze machine nooit gebruiken voor andere gebruiksdoelen. Het maaiblad met 3 tanden nooit gebruiken om houtgewas te snijden.

c) De machine alleen gebruiken in goede gezondheidstoestand. Nooit gebruiken onder invloed van alcohol, van verdovende middelen, van geneesmiddelen of bij grote vermoeidheid.

d) De machine nooit gebruiken op ingesloten plaatsen omwille van het risico van gasvergiftiging. Koolmonoxide is een geurloos gas.

e) De machine nooit gebruiken in omstandigheden zoals deze hieronder beschreven :

- De machine nooit gebruiken als de grond glad is. Permanent een correcte en evenwichtige houding bewaren. Dit maakt het mogelijk het werktuig beter onder controle te houden in onverwachte situaties.
- De machine alleen gebruiken bij daglicht of onder een goede kunstverlichting. De machine niet 's nachts gebruiken.
- De bosmaaier niet blootstellen aan stormweer of regen en niet gebruiken op vochtig gras.
- Bij het eerste gebruik uzelf voldoende vertrouwd maken met de hantering vooraleer de machine te starten.

f) Voortdurend waakzaam en geconcentreerd blijven. Bij het gebruik van de machine steeds uw gezond verstand gebruiken. Een moment van onoplettendheid tijdens het gebruik van het werktuig kan ernstige kwetsuren veroorzaken.

g) De gebruikstijd van de bosmaaier beperken tot 30 of 40 minuten per zitting met een pauzetijd van 10 tot 20 minuten.

- h) Steeds zorgen dat u de handleiding binnen handbereik hebt zodat u deze indien nodig kunt raadplegen.
- i) De handleiding steeds meegeven als u de machine uitleent of verkoopt.
- j) Dit werktuig nooit laten gebruiken door kinderen of personen die geen gepaste opleiding hebben gekregen.
- k) Vermijden van de machine te laten werken terwijl personen, in het bijzonder kinderen, zich in de nabijheid bevinden.
- l) De machine alleen gebruiken bij daglicht of onder een goede kunstverlichting.
- m) Vooraleer de machine te gebruiken en na elke grote schok controleren op eventuele tekenen van slijtage of beschadiging en indien nodig de vereiste herstellingen laten uitvoeren.
- n) De machine niet in werking stellen als de snijdinrichting beschadigd is of als deze een overmatige slijtage vertoont.
- o) De machine nooit laten werken als deze voorzien is van beschadigde beschermingsinrichtingen of als deze niet op hun plaats zitten.
- p) Uw handen en voeten steeds ver uit de buurt van de snijdinrichtingen houden en meer bepaald bij het starten van de motor.
- q) Steeds zorgen dat de handgrepen en de beschermingsinrichtingen gemonteerd zijn als de machine wordt gebruikt. Nooit proberen een onvolledige machine te gebruiken, ook niet als deze een niet-toegelaten aanpassing heeft ondergaan.
- r) Nooit wisselstukken of accessoires gebruiken die niet door de constructeur werden geleverd of goedgekeurd.
- s) De motor uitzetten en de bougie draad lostrekken om onderhoudscontroles of werken uit te voeren aan de machine en als deze niet gebruikt wordt.
- t) Steeds zorgen dat de verluchtingsopeningen vrij van belemmeringen zijn.
- u) De machine niet laten werken in de nabijheid van ontvlambare of explosieve materialen, vloeistoffen of gassen. Nooit werken met de machine in kleine of slecht verluchte ruimten aangezien, zodra de motor is ingeschakeld, deze toxische uitlaatgassen uitstoot. Deze gassen zijn geurloos en onzichtbaar, en bijgevolg gevaarlijk. Bovendien kunnen deze gassen, als ze worden ingeademd, leiden tot bewusteloosheid en zelfs tot de dood.
- v) Draag gepaste werkkledij. Geen wijde kleding of juwelen dragen die kunnen vastraken in de bewegende delen van de machine. Draag steeds een veiligheidsbril of een andere ogenbescherming, een

gehoorbescherming (**VERPLICHT als de geluidsdruk groter is dan 80 dB (A)**), een veiligheidshelm (het is aan te raden een helm met gelaatsbescherming te dragen), laarzen of schoenen met antislipzolen, een lange en stevige broek evenals sterke werkhandschoenen. De gebruikte individuele beschermingsuitrustingen (PBM's) moeten voldoen aan de geldende normen.

## **2. Praktische tips voor het gebruik van de machine in bosmaaierfunctie**

a) Bij het aanzetten van de motor en als deze draait uw lichaamsdelen, vooral handen en voeten, uit de buurt van de snijdraad en het maaiblاد met 3 tanden houden. Start de bosmaaier niet als deze omgekeerd is (kop in de lucht) of als deze niet in correcte werkpositie staat.

**Het beschermcarter en andere beschermingsinrichtingen hebben tot doel u te beschermen, maar ze staan ook in voor een correcte werking van het apparaat.**

b) Gebruik uitsluitend een originele snijkop en bijpassende maaiblاد met 3 tanden. Gebruik nooit een metalen snijorgaan in plaats van de plastic draad. Gebruik het apparaat niet om onkruid/gazon te maaien dat niet op de grond groeit, bijvoorbeeld onkruid op muren, rotsen, boven uw hoofd enz. Met het apparaat in werking mag u geen keiachtige zones en paden doorlopen.

**Na de bosmaaier te hebben uitgezet draaien het maaiblاد en de nylon draad nog enkele seconden, let dus goed op.**

c) Een veiligheidsafstand van 15 m bewaren rond de bosmaaier bij het gebruik. In de werkzone is de gebruiker van de bosmaaier verantwoordelijk voor ongevallen en schade veroorzaakt aan anderen of aan zijn goederen door het gebruik van het apparaat. Het gebruik van de machine stopzetten als zich personen, in het bijzonder kinderen, of huisdieren, in de nabijheid bevinden.

d) De omgeving van de uitlaat of van de cilinder, die gloeiend heet worden tijdens het gebruik, niet aanraken.

e) De bosmaaier met de rechterhand vasthouden aan de handgreep met trekker en met de linkerhand op de voorste handgreep. De twee handgrepen stevig vasthouden tijdens de werking. De bosmaaier moet in een comfortabele positie worden vastgehouden, de

achterste handgreep moet zich ongeveer op de hoogte van de heup bevinden.

f) De bosmaaier steeds met vol regime gebruiken. Hoge gewassen van hoog naar laag maaien. Dit voorkomt dat het gewas zich rond de buis van de motoras en van de snijkop krult, wat schade door oververhitting zou kunnen veroorzaken. Als het gewas zich rond de snijkop krult, de motor uitzetten, de bougiedraad loskoppelen en het gewas verwijderen. Langdurig werken aan half toerental zou wegvloeien van de olie via de uitlaat veroorzaken.

### **3. Oorzaken van terugstuiten en preventie door de operator bij het gebruik van het maaiblad met 3 tanden**

Als het werktuig is uitgerust met een maaiblad dit met de grootste omzichtigheid gebruiken. Een terugstuit van het maaiblad kan zich voordoen als dit in contact komt met een voorwerp dat het niet kan snijden. Dit contact kan een korte blokkering van het maaiblad veroorzaken, waardoor het werktuig gaat "terugstuiten" in tegengestelde richting aan het geraakte voorwerp. Dit kan vrij krachtig zijn en de controle over het werktuig doen verliezen. Om het maaien te vergemakkelijken en de veiligheid te waarborgen, werken met een beweging van rechts naar links. Om het terugstuiteffect te voorkomen de onderstaande veiligheidsinstructies naleven :

- a) Vooraleer het werk aan te vatten de werkzone inspecteren en de gewassen rond de obstakels verwijderen.
- b) Tijdens het gebruik niets anders in de handen houden dan de handgrepen.
- c) Bij het gebruik van de bosmaaier heel geconcentreerd blijven.
- d) Tijdens het gebruik opletten dat u de machine niet te kort bij uw voeten en benen brengt en ook niet boven uw middel.

### **4. Te controleren punten vooraleer u de bosmaaier in gebruik neemt**

- a) Vooraleer het werk aan te vatten goed rond u kijken om een overzicht te krijgen van te maaien omgeving. Zorgen dat er geen enkele hindernis is die het werk kan hinderen. Als dit het geval is de hinderlijke obstakels wegnemen. Nagaan of de uit te dunnen zone geen keien, ijzerdraad of heel dikke gewassen bevat (diameter van meer dan 1 cm).
- b) Een perimeter van 15m rond de gebruiker moet als gevaarlijk worden beschouwd en waarin niemand mag komen terwijl de machine in werking is. Als het werk wordt uitgevoerd door 2 of meer personen tegelijk, steeds

nagaan op welke plaats de overige personen zich bevinden en onderling een correcte afstand bewaren.

c) Nagaan dat geen enkele schroef of moer is losgekomen. Nagaan dat zich geen enkel lek, breuk, vervorming of enig ander probleem heeft voorgedaan op de machine dat hinderlijk kan zijn voor de goede werking ervan. Er bijzonder op toezien dat er geen enkel probleem is opgetreden met het maaiblad of met de maaibladdrager.

d) Nooit verwrongen, beschadigde, gebroken of aangetaste snijwerktuigen gebruiken.

e) De koppeling controleren door na te gaan of het maaiblad stopt met draaien als de motor in vrijloop draait.

f) De bevestigingsbout van het maaiblad controleren en nagaan of het maaiblad draait zonder schokken en zonder abnormaal geluid.

### **5. Praktische tips voor het gebruik van de machine in haagschaarfunctie**

a) Kom met geen enkel lichaamsdeel in de buurt van het snijdblad. Het afgesneden materiaal niet verwijderen en ook niet vasthouden als de snijdbladen mobiel zijn. Een moment van opletten tijdens het gebruik van de haagschaar kan ernstige verwondingen tot gevolg hebben.

b) De haagschaar aan de handgreep vastnemen, terwijl het snijdblad stilstaat. Tijdens het transport of de opslag van de haagschaar de snijdinrichting steeds afdekken met haar beschermmantel. Een gepaste hantering van de haagschaar zal het risico van het eventueel voorvallen van een lichamelijke letsel door de snijdbladen aanzienlijk verkleinen.

c) Zet de motor steeds uit vooraleer u :

- de machine reinigt of een blokkering verhelpt,
- de haagschaar inspecteert, onderhoudt of er werken aan uitvoert,
- de werkpositie van de snijdinrichting aanpast en

- de haagschaar onbewaakt achterlaat

d) De eventuele aanwezigheid van vreemde voorwerpen in de haag, zoals afsluitingen van ijzerdraad, nagaan.

e) De machine niet gebruiken terwijl u op een trapje of een ladder staat. U kunt de controle over het werktuig verliezen en uzelf ernstig verwonden.

f) De machine niet proberen te herstellen zonder hiervoor de nodige scholing te hebben gekregen.

g) Om de brandrisico's te verminderen de motor of de knaldemper vrij houden van takjes, bladeren of een te grote hoeveelheid vet.

- h) Als een haagschaar meer dan één handgreep heeft, moet deze steeds worden gebruikt met beide handen aan de grepen.
- i) Steeds letten op de omgeving en waakzaam blijven voor mogelijke gevaarlijke verschijnselen die niet hoorbaar zijn door het lawaai van de machine.
- j) De haagschaar uitsluitend gebruiken om hagen, struiken en kreupelbosjes te trimmen. De machine mag voor geen andere doeleinden worden gebruikt.
- k) Goed opletten voor elektrische leidingen.
- l) Als het snijdmechanisme tegen een voorwerp botst of als de haagschaar start met een ongewoon geluid of met abnormale trillingen, zet de motor dan uit en stop de haagschaar. Koppel de bougiekabel los en ga over tot de volgende verrichtingen :
- een inspectie uitvoeren om een eventuele beschadiging op te sporen,
  - nagaan of bepaalde elementen zijn losgekomen en deze opnieuw aandraaien,
  - beschadigde delen laten herstellen of laten vervangen door originele onderdelen en door een erkende hersteldienst.
- m) Nagaan of de haagschaar correct op een vastgelegde werkplaats werd in positie gebracht voor u de motor start.
- n) De haagschaar niet in werking stellen als de snijdinrichting beschadigd is of als deze een overmatige slijtage vertoont.

## 6. Praktische tips voor het gebruik van de machine in snoeistangfunctie

- a) Geen enkel lichaamsdeel in de buurt van de snijdketting brengen als de snoeistang in werking is. Voor u de snoeistang in werking stelt moet u nagaan of de snijdketting niet met iets anders in contact komt.** Een moment van onoplettendheid in de loop van het gebruik van kettingzagen kan ervoor zorgen dat uw kleding of een lichaamsdeel vasthaakt aan de snijdketting.
- b) Steeds de achterste handgreep van de machine vasthouden met de rechterhand en de voorste handgreep met de linkerhand.** De snoeistang vasthouden met omgewisselde handenstand verhoogt het risico op kwetsuren en het is best dit nooit te doen.
- c) Een bescherming voor de ogen (vizier of veiligheidsbril), een gehoorbescherming en een beschermhelm tegen vallende takken dragen.** Gepaste individuele beschermingsuitrustingen (PBM's) dragen vermindert het risico op kwetsuren veroorzaakt

door rondvliegende brokstukken of een ongewild contact met de snoeiketting.

**d) Steeds een gepaste voetenstand behouden en de snoeistang alleen in werking stellen als u zich op een vast, veilig en vlak oppervlak bevindt.** Schuivende of onstabiele oppervlakken zoals ladders kunnen een evenwichtsverlies of controleverlies over de machine veroorzaken.

**e) Bij het afsnijden van een tak die onder spanning staat goed opletten voor het risico van terugspringen.** Als de spanning van de houtvezels wordt losgelaten, kan de tak onder het veereffect de operator treffen en/of de kettingzaag buiten controle wegslingeren.

**f) Heel voorzichtig te werk gaan bij het snoeien van kreupelhout en jonge struiken.** Fijne materialen kunnen vastgrijpen in de snoeiketting en naar u toe worden geslingerd als een zweep, of u uw evenwicht doen verliezen onder invloed van de tractie.

**g) De snoeistang vastnemen aan de voorste handgreep met de motor uit en op enige afstand van uw lichaamsdelen. Tijdens het transport of de opslag van de machine deze steeds afdekken van de kettingbeschermer.** Een gepaste hantering van de snoeistang zal de waarschijnlijkheid van ongewild contact met de mobiele snoeiketting verminderen.

**h) De instructies betreffende de accessoires voor de spanningssmering en het vervangen van de ketting opvolgen.** Een ketting waarvan de spanning en de smering niet correct zijn kan kettingbreuk of terugstuiten veroorzaken.

**i) De handgrepen droog, schoon en vrij van olie en smeervet houden.** Handgrepen bevuild met vet of olie zijn glad en veroorzaken zo een controleverlies.

**j) Alleen hout snoeien. De snoeistang nooit gebruiken voor onvoorziene doeleinden. Bijvoorbeeld: de snoeistang nooit gebruiken om plastic materialen, metselwerk of andere dan houten constructies te snijden.** Het gebruik van de snoeistang voor andere dan de voorziene doeleinden kan gevaarlijke situaties veroorzaken.

**k) Nationale reglementeringen kunnen het gebruik van de snoeistang beperken.**

l) De snoeistang mag niet worden gebruikt als een deel ervan zich op minder dan 10 m van de elektrische luchtleidingen kan bevinden.

m) Geen mensen of dieren onder de snoeistang laten rondlopen. Opgelet voor vallende takken.

**7. Oorzaken van terugstuiten en preventie door de operator bij het gebruik van de snoeistang**

De terugstuit kan zich voordoen als de bek of het uiteinde van de kettinggeleider een voorwerp raakt of als het hout terugspringt en de snoeiketting dichtknijpt in het snoeigedeelte. Het contact van het uiteinde kan in bepaalde gevallen een plotse omgekeerde reactie veroorzaken en de kettinggeleider naar boven en achter de operator doen terugstuiten. Het dichtknijpen van de snoeiketting op het bovengedeelte van de kettinggeleider kan de kettinggeleider plots wegduwen naar de operator.

De ene of de andere van deze reacties kan een controleverlies van de zaag veroorzaken dat kan leiden tot een ernstig lichamelijk letsel. Als gebruiker van een snoeistang is het aan te raden alle nodige maatregelen te nemen om het risico van een ongeval of kwetsuur bij uw snoeiwerkzaamheden weg te nemen.

De terugstuit is het gevolg van een verkeerd gebruik van het werktuig en/of verkeerde bedrijfsprocedures of -omstandigheden en kan worden vermeden door de hieronder gespecificeerde gepaste voorzorgen te nemen:

• **De machine stevig vasthouden met beide handen en uw lichaam en armen zodanig in positie brengen dat u bestand bent tegen de terugstuitkrachten.** De terugstuitkrachten kunnen worden beheerst door de operator als gepaste voorzorgen worden genomen. De snoeistang niet laten wegspringen.

• **Uw arm niet te ver uitstrekken.** Dit draagt bij tot het voorkomen van ongewilde contacten en verschaft een betere controle over de snoeistang in onvoorziene omstandigheden.

• **Alleen de door de fabrikant gespecificeerde vervangkettingen en geleiders gebruiken.** Verkeerde vervangkettingen en geleiders kunnen kettingbreuk en/of terugstuiten veroorzaken.

• **De instructies van de fabrikant voor het slijpen en het onderhoud van de snoeistang opvolgen.** Een verlaging van het peil van het dieptekaliber kan leiden tot een toename van de terugstuiten.

**8. Brandstof en bevoorrading : hanteringsveiligheid**

Blijf uiterst voorzichtig bij het hanteren van brandstoffen. Deze zijn ontvlambaar en de dampen zijn explosief. Het is aan te raden de volgende punten na te leven :

• **Veiligheidsvoorschriften**

- a) Aangezien brandstof uiterst ontvlambaar is, moet deze steeds met de nodige voorzichtigheid worden gehanteerd.
- b) Steeds brandstof bijvullen in open lucht, ver van elke vlam of bron van vonken. Geen benzinedampen inademen aangezien deze toxisch zijn.
- c) Nooit brandstof bijvullen als de motor in werking of nog heet is.
- d) De benzine of olie nooit in contact laten komen met uw huid.
- e) Olie en brandstof uit de buurt van uw ogen houden. In geval van olie- of benzinespatten in uw ogen deze onmiddellijk uitspoelen met schoon water. Als de irritatie blijft aanhouden, onmiddellijk een dokter raadplegen.
- f) Elke gemorste brandstof onmiddellijk opvegen.

• **Mengen van de brandstof**

- a) Dit werktuig maakt gebruik van een tweetaktmotor die het mengen van benzine en tweetaktolie vereist. Loodvrije benzine en olie voor tweetaktmotor mengen in een schone recipiënt die gehomologeerd is voor benzine.
- b) De motor is gecertificeerd om te werken met loodvrije benzine voor auto's, met een octaangetal van 90  $([R + M] / 2)$  of meer.
- c) Geen reeds bereide mengsels gebruiken van tankstations zoals deze gebruikt in motorfietsen, elektrische fietsen enz.
- d) Een hoogwaardige zelfmengende tweetaktolie voor luchtgekoelde motoren gebruiken. Geen olie voor auto's of voor tweetaktbootmotoren gebruiken.
- e) De brandstof zorgvuldig mengen voor elke bevoorrading. Mengen in kleine hoeveelheden. Niet meer brandstof mengen dan gebruikt zal worden binnen een periode van 30 dagen. Het is aan te raden een tweetaktolie te gebruiken die een brandstofstabilisator bevat.
- f) Alleen gehomologeerde containers gebruiken.

### • Vullen van het reservoir

- a) De omgeving van de vuldop schoonmaken om verontreiniging van de brandstof te voorkomen.
- b) De vuldop van het reservoir voorzichtig losdraaien om de druk te laten ontsnappen en te vermijden dat brandstof ontsnapt.
- c) De vuldop nooit van het brandstofreservoir nemen of brandstof toevoegen terwijl de motor blijft draaien. De motor en de elementen van het uitlaatsysteem laten afkoelen vooraleer de brandstof bij te vullen.
- d) De brandstof voorzichtig in het reservoir gieten. Het reservoir niet te hoog vullen. Morsen van brandstof vermijden. De motor steeds uitzetten vooraleer u de brandstof bijvult. Het reservoir van een machine nooit vullen als de motor nog draait of heet is. Minstens 5 m afstand nemen van het bevoorradingspunt voor u de motor start. Niet roken !
- e) De vuldop steeds opnieuw aanbrengen en goed aandraaien na te hebben bijgevuld.
- f) Als u brandstof morst, probeer dan niet de motor te starten maar breng de machine uit de buurt van de ongewilde morsplaatsen vooraleer te starten.
- g) Nooit brandstof bijvullen in een gesloten ruimte.
- h) Het werktuig of de brandstofcontainer nooit onderbrengen in een lokaal waar zich een naakte vlam bevindt zoals deze van een heetwatertoestel.
- i) Als u het brandstofreservoir aftapt, is het aan te raden dit in open lucht te doen.

### 9. Opbergen en onderhoud

- a) Alle resten verwijderen van de machine, nagaan of enig onderdeel beschadigd is, indien nodig laten herstellen voor het volgende gebruik.
- b) Zet het apparaat uit en haal de bougie uit voor u enige onderhoudswerken uitvoert.
- c) Gebruik uitsluitend wisselstukken en accessoires die door de constructeur werden geleverd of worden aanbevolen. Probeer het apparaat nooit zelf te herstellen. Inderdaad, alle werken die niet zijn gestipuleerd in deze handleiding moeten exclusief worden toevertrouwd aan door ons goedgekeurde naverkoopservicestations.
- d) De brandstof aftappen uit het reservoir, de ontluchtingsschroef van het reservoir losdraaien zodat de brandstof begint te stromen, de machine aanzetten en deze laten draaien tot ze vanzelf stilvalt.
- e) De bougie uitnemen en enkele druppels tweetaktolie in de motor aanbrengen. 2 tot 3

maal aan het snoer van de starter trekken, de bougie opnieuw inzetten tot het verankeringspunt.

- f) Antiroestproduct aanbrengen op de metalen delen zoals de metalen gaskabel, de afdekkap over de snijdinrichtingen aanbrengen en de machine binnen opbergen beschut tegen vochtigheid.
- d) Als men de machine stopzet om onderhoudsverrichtingen uit te voeren, om te inspecteren of voor opslag, de motor uitzetten, de kabel loskoppelen van de bougie en zorgen dat alle mobiele delen stilstaan. De motor laten afkoelen vooraleer enige inspectie, afstelling enzovoort uit te voeren.
- e) De machine opslaan op een plaats waar de brandstofdamp geen naakte vlam of vonk kan bereiken. De machine steeds laten afkoelen vooraleer deze op te bergen.
- f) Als men de machine vervoert of opbergt, moet steeds de transportbescherming van de snijdinrichting worden gemonteerd.

### 10. Transport

- Zorgen dat de maaibladbeschermingen goed op hun plaats zitten.
- Bij het transport per voertuig de machine vastmaken met een koord. Niet vervoeren met de motorfiets of de fiets aangezien het gevaarlijk is.
- De bosmaaier nooit over lange afstanden vervoeren op slecht wegdek zonder vooraf de brandstof uit het reservoir te hebben verwijderd. Lekrisico !

### 11. Eerste hulp (EHBO)

Wees voorbereid op eventuele ongelukken en zorg dat er steeds een verbandtrommel op de werkplek voorhanden is. Eventueel gebruikt materiaal moet onmiddellijk aangevuld worden.

Als u om hulp vraagt, geef dan de volgende informatie:

- Plaats van het ongeluk
- Aard van het ongeluk
- Aantal gewonden
- Soort verwondingen
- Uw naam!

## 12. Verklaring van de symbolen





	Verwittiging / Gevaar / Voorzorg
	De nylon draad of het maaiblad niet aanraken vooraleer het blad volledig stilstaat voor vervanging
	Een veiligheidszone van 15 meter bewaren rond de machine
	Pas op voor vallende voorwerpen
	Opgelet voor hete oppervlakken: risico van brandwonden
	De brandstof is uiterst ontvlambaar. Niet in de buurt van een naakte vlam of een open vuur brengen.
	Opgelet voor weggeslingerde voorwerpen
	Risico van weggeslingerde voorwerpen. Het maaiwerktuig niet gebruiken zonder dat het beschermcarter op zijn plaats zit.
	Terugslag!
	<i>Deze machine is niet geschikt voor gebruik met een getand zaagblad.</i>
	Houd uw boeten uit de buurt van scherpe delen.

	Risico van inademing van koolmonoxide
	De snoeistang of de haagschaar niet gebruiken op minder dan 10m van een elektrische luchtleiding. Het werktuig werd niet ontworpen voor een bescherming tegen elektrische schokken in geval van een contact met elektrische leidingen.
	Een veiligheidshelm dragen Gehoorbescherming dragen Steeds veiligheidsbril dragen
	
	
	<i>In geval van stofvorming, draag een masker</i>
	Werkhandschoenen dragen
	Antisliplaarzen dragen
	Een overall dragen
	Met uw handen niet in de buurt van de maaibladen komen : risico van ernstige kwetsuren
	Niet gebruiken in de regen

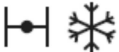
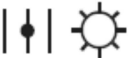

	De handleiding lezen vooraleer de machine te gebruiken
	Gewaarborgd geluidsvermogeniveau
	Conform de essentiële vereisten van de op het product toepasselijke Europese richtlijnen

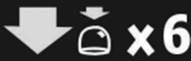
### Symbolen op de machine

	Vullen van het brandstofreservoir (brandstof / oliemengsel)
	Starterbediening in positie « Koudstart » (starter gesloten)
	Starterbediening in positie « Aan » (starter open)
	Aandeel van de olie / benzine mengsel motor
	Selectie Koude start Of heet
	Priming pomp
	Zaaglengte
	Zaagcapaciteit

	Bij gebruik van metalen snijgereedschappen (grassnijblad, slagmes, hakselmes, cirkelzaagblad) bestaat de kans op terugslag als het snijgereedschap een vast obstakel (boomstam, tak, boomstronk, steen of iets dergelijks) raakt. Het apparaat wordt hierbij teruggeslingerd – tegen de draairichting van het snijgereedschap in. Het blad kan amputeren arm of been. Zorgen dat mensen en dieren altijd ten minste 15 meter van de machine.
--	--

### 13. Werkomgeving

	Steeds de reglementen voor ophaling, sortering en recyclage naleven van verpakkingen, accumulators en elektrische producten op het einde van hun levensduur (Verpakkingsrichtlijn 94/62/CE, Accumulatorsrichtlijn 91/157/CEE en DEEE-richtlijn (Richtlijnen RoHS en DEEE 2002/95/CE en 2002/96/CE) => Afval van elektrische en elektronische uitrustingen).  <b>NIET WEGGOOIEN MET HUISHOUDELIJK AFVAL</b>
---	--

## TECHNISCHE KENMERKEN

• <b>Motor</b>	SPK36F
Motor type benzine motor	2-takt
luchtgekoelde 1-cilinder motor	
Cilinderinhoud	33 cm <sup>3</sup>
Nominaal vermogen	1 kW/7500min <sup>-1</sup>
Motor toerental in vrijloop	3000 min <sup>-1</sup>
Motor toerental bij de max. rotatiesnelheid van de spil	8000 min <sup>-1</sup>
Max. snelheid van de spil	10000 min <sup>-1</sup>
Starten met start snoer	
Type brandstof Mengsel	benzine/olie 40:1

Type ontstekingsbougie  
TORCH L8RTC or CDK L8RTC

Capaciteit van het reservoir 960cm<sup>3</sup>

Brandstofverbruik bij max. vermogen van de motor  
520 kg/u

Motor gewicht (zonder brandstof)

3.9 kg

Motor gewicht + Toebehoren

4.1 Kg

Gewicht met toebehoren motor (met brandstof)

4.8Kg

### • **Bosmaaier / Cutting edge**

Max. snelheid van het maaiblad	8000 min <sup>-1</sup>
Max. snelheid van de maaikop	7500 min <sup>-1</sup>
Max. maaibreedte	440 mm (maaikop) 230 mm (maaiblad)

met 3 tanden)

Draairichting Linksom (bovenaanzicht)

Diameter van het maaiblad 230 mm

Boring van het maaiblad 25,4 mm

Dikte van het maaiblad 1,4 mm

Dikte van de nylon draad 2,5 mm

Gewicht (zonder brandstof, zonder maa-inrichting  
of beschermkap) 1.9kg

### • **Snoeistang**

Max. maaibreedte 200 mm

Snelheid 10m/sec

Capaciteit van oliereservoir 150 cm<sup>3</sup>

Geen ketting 9.525 mm (3/8")

Kettingkaliber 1.27 mm (0.05")

Aandrijvingstand wiel 7 tanden x 9.525 mm (3/8")

Type ketting Oregon 91P040X

Type geleider Oregon 10" (254mm)

541203 (100SDEA318)

Gewicht (zonder brandstof, zonder snijinrichting)  
1.72 kg

### • **Haagschaar**

Maailengte	390 mm
Snelheid	1600min <sup>-1</sup>
Maaicapaciteit	240mm
Maaibladrem	< 2 sec.
Regeling van de maaiohoek	-90° tot 90° (12 standen)
Gewicht (zonder brandstof)	2.245 kg

### • **Geluid en trillingen**

Gewaarborgde geluidsvermogensniveau: 113dB (A)

#### **Cutting edge**

Geluidsdruk niveau (LpAav)	96.33 dB(A)
Geluidsdruk niveau (LwAav)	109.87 dB(A)
Onzekerheid K	3 dB(A)

Trillingenniveau max.

- Linker Handvat : 5.386 m/s<sup>2</sup>

- Rechts handvat: 6.557 m/s<sup>2</sup>

Onzekerheid K 1,5 m/s<sup>2</sup>

#### **Bosmaaier**

Geluidsdruk niveau (LpAav)	95.41 dB(A)
Geluidsdruk niveau (LwAav)	108.87 dB(A)
Onzekerheid K	3 dB(A)

Trillingenniveau max.

- Linker Handvat : 5.162 m/s<sup>2</sup>

- Rechts handvat: 7.138 m/s<sup>2</sup>

Onzekerheid K 1,5 m/s<sup>2</sup>

#### **Snoeistang**

Geluidsdruk niveau (LpAav)	95.62 dB(A)
Geluidsdruk niveau (LwAav)	107.06 dB(A)
Onzekerheid K	3 dB(A)

Trillingenniveau max.

- Linker Handvat : 6.293 m/s<sup>2</sup>

- Rechts handvat: 7.290 m/s<sup>2</sup>

Onzekerheid K 1,5 m/s<sup>2</sup>

#### **Haagschaar**

Geluidsdruk niveau (LpAav)	97.06 dB(A)
Geluidsdruk niveau (LwAav)	109.05 dB(A)
Onzekerheid K	3 dB(A)

Trillingenniveau max.

- Linker Handvat : 10.658 m/s<sup>2</sup>

- Rechts handvat: 11.610 m/s<sup>2</sup>

Onzekerheid K 1,5 m/s<sup>2</sup>



De aanduiding van het feit dat de aangegeven totale trillingenwaarde werd gemeten conform een genormaliseerde proefmethode en kan worden gebruikt om een instrument met een ander instrument te vergelijken; de aanduiding van het feit dat de aangegeven totale trillingenwaarde ook kan worden gebruikt voor een voorafgaande evaluatie van de blootstelling.



Een waarschuwing die stipuleert dat de emissie van trilling in de loop van het werkelijke gebruik van het elektrische instrument kan verschillen van de aangegeven totale waarde, volgens de gebruiksmethodes van het instrument; door de noodzaak aan te geven de veiligheidsmaatregelen te identificeren met de bedoeling de operator te beschermen, welke gebaseerd zijn op een raming van de blootstelling in de werkelijke gebruiksomstandigheden (rekening houdend met alle bestanddelen van de werkingscyclus, zoals de stoptijden van het instrument en de werkingstijden in rust, naast de uitschakeltijd)

**NOTA: Dit product is niet bestemd voor professioneel gebruik**

## BESCHRIJVING

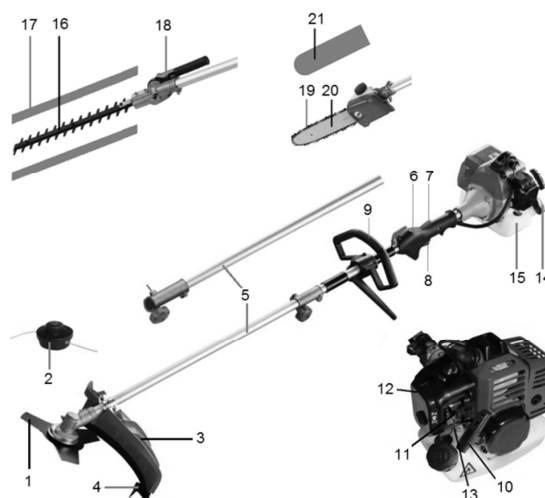

- 1 Lame 3 dents
- 2 Bobine de nylon
- 3 Protection de lame et bobine
- 4 Couteau
- 5 Arbres
- 6 Bouton d'allumage
- 7 levier de sécurité
- 8 Gâchette
- 9 Poignée
- 10 Poignée de démarrage
- 11 Choke
- 12 Filtre à air
- 13 Bougie
- 14 Bouchon du réservoir à essence
- 15 réservoir à essence
- 16 Accessoire « taille haie »
- 17 Protection de lame du taille haie
- 18 Réglage levier de verrouillage de la poignée
- 19 Chaine
- 20 Guide
- 21 Protection du guide

## MONTAGE EN AFSTELLINGEN

### • Uitpakken

**Opgelet!** De verpakking bevat snijdende voorwerpen. Wees voorzichtig bij het uitpakken. Haal de bosmaaier en de meegeleverde accessoires uit de verpakking. De goede staat van de machine nagaan. Nagaan of alle accessoires wel werden geleverd. In geval van ontbrekende stukken moet u de machine en de accessoires omdraaien in de oorspronkelijke verpakking in het magazijn of op de aankoopplaats. De verpakking niet weggooien maar deze bewaren gedurende de waarborgperiode en vervolgens recyclen of opruimen zonder het milieu te vervuilen. Geen kinderen met de plastic zakken laten spelen omwille van het verstikkingsrisico.

### • Assemblage van de steel

Zorg dat de twee assen in de buizen met elkaar overeenkomen. Zorg dat de 2 assen correct in elkaar schuiven en dat ze niet plooiën tijdens de assemblage. Ga na of de opening en het inschakelsysteem gesitueerd op de steel, ter hoogte van het wiel, met elkaar overeenkomen. Zodra de buizen op hun plaats zitten het regelwielje inzetten en rechtsom verdraaien om de steel stevig vast te zetten. Nagaan of de twee delen van de buis stevig geassembleerd zijn door ze te proberen scheiden in tegengestelde richtingen.

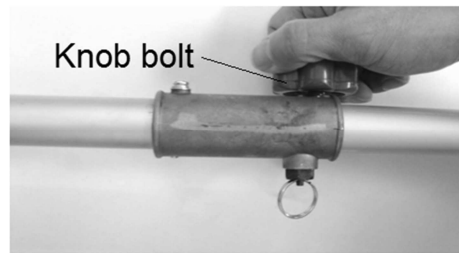
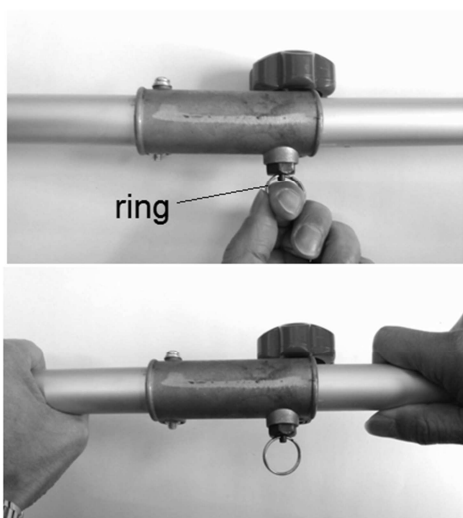

### • Afstelling van de handgreep

Schroef de 2 delen van de handgreep los. Breng de 2 delen van de handgreep in positie bij het deel in schuimrubber van de steel. Zorg dat de keep (1) van de handgreep is uitgelijnd met de groef (2) van de trillingwerende drager en dat de stang (3) zich aan uw linkerkant situeert (alleen voor rechtshandigen). Span de handgreep stevig aan op de drager met behulp van de schroeven.

**Nota :** het gebruik van de machine is alleen aangepast aan rechtshandigen.

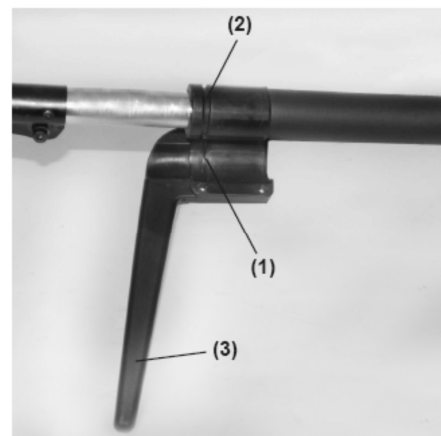

## BOS- EN GRASMAAIER :

### • Montage van de maaibladbescherminrichting

De bescherminrichting op de hoekoverbrenging vastzetten. Daarvoor de bescherming tussen de bevestigingsplaat en de beugel plaatsen en dan het geheel aanspannen met de 4 meegeleverde schroeven en moeren.

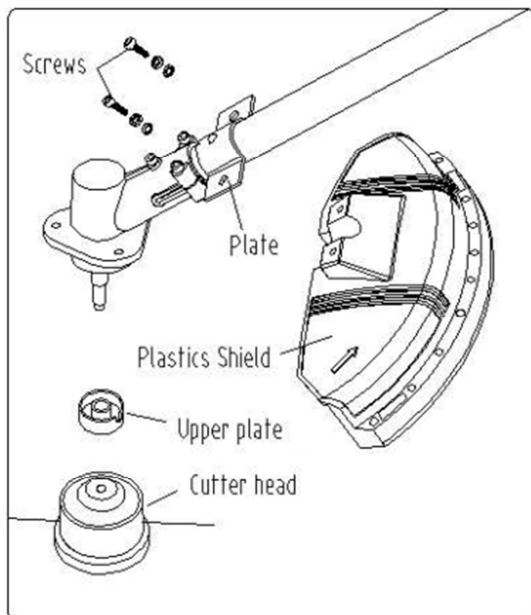
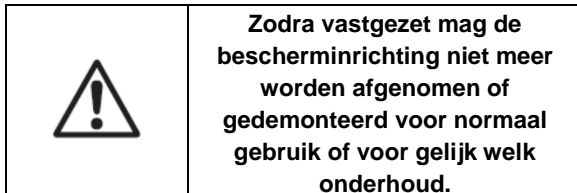

### • Montage van het maaiblad en van de maaikop Waarschuwing!

- Het gebruik van niet-goedgekeurde snijinrichtingen kan ernstige kwetsuren veroorzaken. Gebruik steeds een maaiblad en een originele maaikop.

- Gebruik teeds maaierwerktuigen waarvan de max. rotatiesnelheid hoger is dan de max rotatiesnelheid van de as.

Uw machine wordt geleverd met een maaiblad met 3 tanden en een maaikop met draad. Deze kan worden gemonteerd volgens twee configuraties :

a) Bosmaaier

1. De binnenflens op de binnendrager van de as plaatsen.

2. Het maaiblad, de buitenflens, de beschermkap en de moer op de as plaatsen. Zorgen dat het maaiblad goed in positie staat op de binnenflens.

3. Het maaiblad met de hand verdraaien zodat het gat van de hoekoverbrenging en dat van de binnenflens overeenkomen.

4. De inbussleutel in het gat van de hoekoverbrenging plaatsen en de spanmoer van het maaiblad blokkeren met de T-sleutel in de omgekeerde richting van de rotatierichting van het maaiblad.

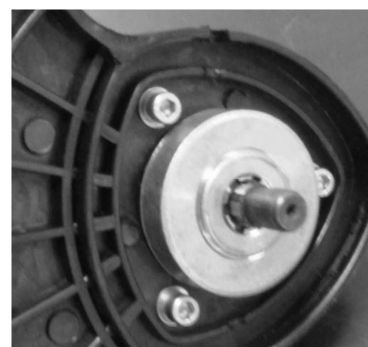
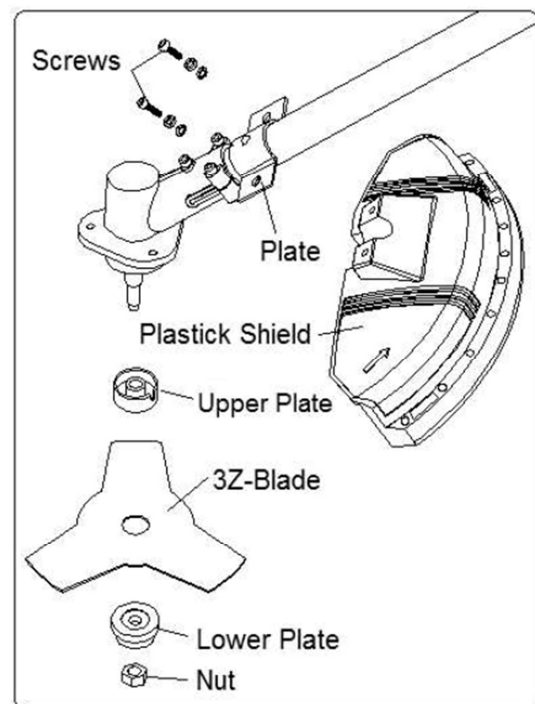



1. De kettingkap afnemen door de moet die deze op haar plaats houdt los te schroeven.
2. Na demontage van de kap de tussentransportplaat (in voorkomend geval) uitnemen om een precieze montage van de kettinggeleider te waarborgen.
3. De kettinggeleider monteren en er daarbij op letten dat het gat (1) van de geleider en de twee montagepennen moeten overeenkomen.

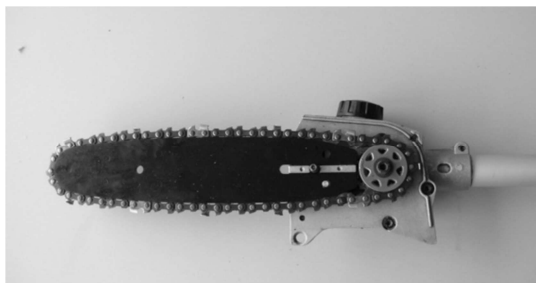
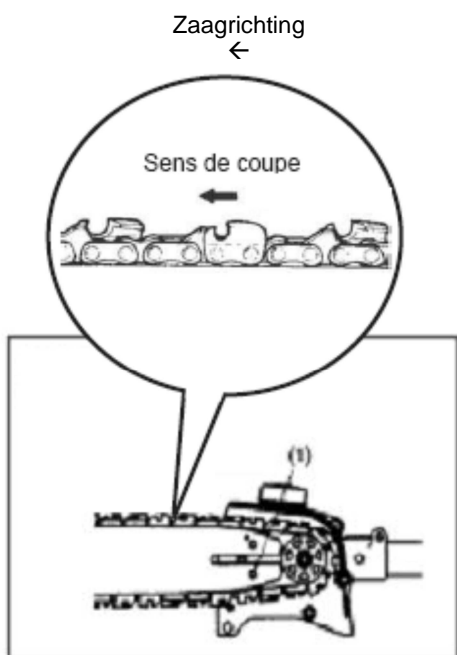

4. De ketting op het kettingtandwiel plaatsen en dit dan in de bovenste leigroef van de geleider invoeren.

**Let op:** Vooraleer de geleider te assembleren met de ketting steeds de richting van de tanden van de ketting controleren ! De snijrichting wordt geïdentificeerd door het bovenstaande schema. De snijdranden van de ketting moeten in dezelfde richting wijzen als de pijl.

5. De ketting helemaal rond de geleider leiden en daarbij de spanningsregelschroef bijstellen indien nodig.

6. De kettingkap (3) hermonteren met behulp van de moer.

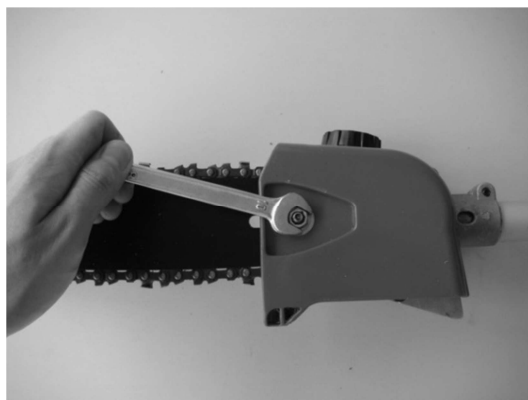
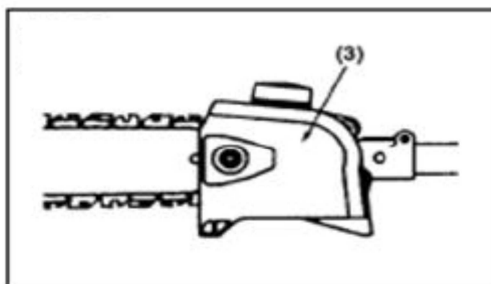

#### • Regeling van de kettingspanning



**Voor elke regeling van de kettingspanning moet u steeds zorgen dat de motor is uitgezet! Handschoenen dragen om elke interventie op de machine uit te voeren !**

Zorgen dat de ketting aan de binnenkant van de geleidergroef zit.

De geleider aan het uiteinde vastnemen, de spanning van de ketting aanpassen met de spanningregelschroef tot de tanden van de ketting de onderkant van de geleider aanraken.

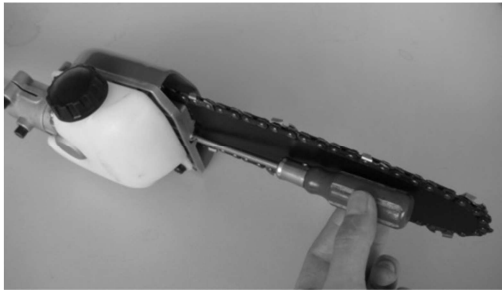
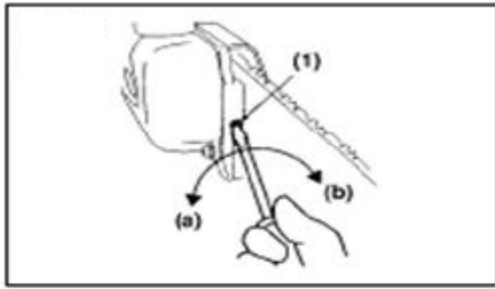

- (1) Kettingspanschroef  
 (a) Ontspannen  
 (b) Aanspannen



De spanningregelschroef van de ketting rechtson draaien tot de ketting correct is opgespannen. Bij deze regeling kan de geleider lichtjes omhoog komen. De kettingspanning opnieuw controleren. De ketting niet te strak aanspannen. Een ruimte van ongeveer 2mm gemeten in het centrum van de geleider moet worden bewaard tussen de ketting en de geleider. Zorg dat de kettingskap correct is aangespannen. Bij een intensief gebruik en in gevolge het opwarmen loopt de ketting het risico te ontspannen en uit de geleider te komen.

Nagaan of het dan nodig is de ketting opnieuw aan te spannen. Als de ketting warm opnieuw wordt aangespannen, moet deze worden ontspannen na het werk om haar beginspanning (2mm) te herstellen en een te grote spanning te vermijden.

Een nieuwe ketting heeft een inlooperperiode van ongeveer 5 minuten nodig. In dit stadium is de smering van de ketting heel belangrijk. Na de machine onbelast te hebben laten werken gedurende 5 minuten met de nieuwe ketting, de spanning controleren en indien nodig de ketting opnieuw aanspannen.

#### • Automatische smering van de ketting

De snoeistang is uitgerust met een automatisch kettingsmeersysteem. Dit voedt automatisch de rail van de geleider en de ketting met de juiste hoeveelheid olie. Zodra de motor accelereert, stroomt de olie ook sneller naar de kettingleider.

Vul het oliereservoir telkens u het brandstofreservoir vult.

Om een vroegtijdige slijtage te voorkomen moeten de ketting en de geleider worden gesmeerd tijdens het maaien. De smering verloopt automatisch. Nooit werken zonder dat de ketting regelmatig gesmeerd wordt. Als de ketting slecht gesmeerd wordt, loopt het snijstelsel geheel het risico ernstig beschadigd te raken.

Het is dus heel belangrijk regelmatig de smering van de ketting te controleren, evenals het oliepeil in het reservoir. De snoeistang nooit gebruiken als het oliepeil lager is dan  $\frac{1}{4}$  van het reservoir. Daarom verdient het de voorkeur het oliereservoir systematisch bij te vullen voor elke uit te voeren werkzaamheid. Als het automatische smeersysteem niet werkt, de oliefilter evenals de oliecirculatiezones controleren en alle verstoppingen wegnemen. Als het automatisch smeersysteem nog altijd niet goed werkt, contact opnemen met onze naverkoopdienst.

De levensduur van de ketting en deze van de geleider zijn gedeeltelijk afhankelijk van de kwaliteit van het gebruikte smeermiddel. Geen oude/herbruikte olie gebruiken. Gebruik alleen een gezond smeermiddel dat speciaal hiervoor voorzien is. Het smeermiddel opslaan in recipiënten conform de geldende normen.

## • Afstelling van het harnas

	<p><b>Opgelet: Steeds het harnas gebruiken bij werken met de bosmaaier.</b></p> <p><b>Maak het harnas vast zodra u de motor hebt gestart en de motor in vrijloop staat. Stop de motor vooraleer u het harnas wegneemt.</b></p>
---	--

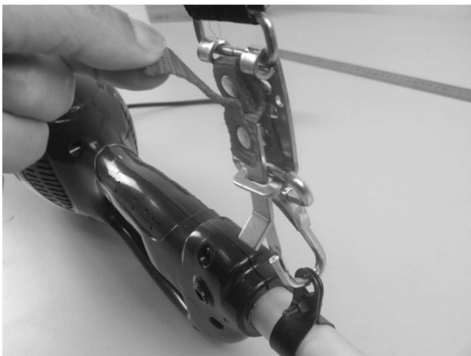

## STARTEN

### 1. In werking stellen

	<p><b>Waarschuwing: tijdens de werking stoot de motor geurloze, onzichtbare en bijgevolg heel gevaarlijke gassen uit. Deze uitlaatgassen zijn toxisch en dus dodelijk. Dit product alleen buiten gebruiken. Binnengebruik verboden.</b></p>
---	---

	<p><b>OPGELET!</b></p> <p><b>De machine als bosmaaier gebruiken zonder de maaibeschermkap.</b></p>
---	--

De motor van uw machine is een tweetaktmotor die werkt met een benzine- en oliemengsel. Zie paragraaf 5 brandstof en bevoorrading : hanteringsveiligheid voor de aanmaak van dit mengsel.

Voor het in werking stellen de machine, de bevestigingsschroeven, de eventuele brandstoflekken volledig inspecteren en nagaan of de snijdirrichting goed en in alle veiligheid is vastgezet en bevestigd.

De machine op een vlak oppervlak plaatsen en de snijkop ver uit de buurt van andere voorwerpen houden. Nagaan of de brandstofvuldop correct is gesloten.

### 2. Eerste gebruik en start koude motor



1. Zet de aan/uit-schakelaar in de Aan (I)-stand.





2. Zet de starter in de stand OFF (❄️).



3. Druk ongeveer 6 maal op de aanzuigpomp gesitueerd onder de kap van de luchtfilter, tot de brandstof aankomt in de carburator.



4. Trek zachtjes aan het startsnoer tot u enige weerstand voelt en geef er dan een stevige ruk aan.

*Opgelet dat u de handgreep goed begeleidt om een bruuske terugkeer ervan naar de motor van de machine te voorkomen.*

5. Nadat de machine gestart is, de starter weer in de stand ON (⚙️) zetten.

6. Laat de machine gedurende 2-3 minuten warmdraaien.

### 3. Starten met warme motor

1. Om de machine te herstarten als de motor warm is, de starter in de ON-stand

(⚙️) zetten.

2. Trek zachtjes aan het startsnoer tot u enige weerstand voelt en geef er dan een stevige ruk aan.

3. Laat de motor draaien tot deze een stabiel toerental bereikt.

## 4. Stilstand



**OPGELET! De snijinrichting kan blijven draaien gedurende enkele seconden na stilstand van de machine.**

1. Laat de acceleratietrekker los en laat de motor in vrijloop blijven draaien.
2. Zet de aan/uit-schakelaar in de stopstand (O). *Als u ongewone en te sterke trillingen voelt, stop de machine dan onmiddellijk. Ga over tot de nodige controles om er de oorzaak van te bepalen.*

## GEBRUIK VAN EEN DRAADSPOEL

Zie de veiligheidsinstructies.

Voor elke vervanging van accessoires of onderhoud moet u de motor absoluut uitzetten en de antistoringsbougiedraad losmaken.

### 1. Draadaanvoer

Als dit u nodig lijkt, pas de draadlengte dan aan. Dit type maaitechniek maakt tijds winst mogelijk dank zij het systeem «Tap and go». Om de nylon draden te verlengen de maaikop op een hard en vlak oppervlak slaan. De twee nylon draden worden automatisch op de juiste lengte gesneden door de draadsnijder aanwezig op het beschermcarter.

### 2. Gebruikstips

- De draadspoel maakt het mogelijk het gewas te maaien dank zij de rotatiekracht van de draad. Als men het gras in één keer wil maaien, zal de rotatiesnelheid verlagen omwille van de weerstand en bijgevolg zal het maaien van slechte kwaliteit zijn. In geval van grote weerstand de spoel onmiddellijk van het gras halen, de motor doen accelereren en een kleinere hoeveelheid gras tegelijk maaien.
- Het is aan te raden het gras te maaien door geleidelijk te vorderen. Het is noodzakelijk ronddraaiende bewegingen van **RECHTS** naar **LINKS** te maken.
- Het gras over een breedte van ongeveer 1,50 m maaien en dan stapsgewijs vorderen, in bewegingen van rechts naar links en dan vice-versa.

## GEBRUIK VAN HET METALEN MAAIBLAD

Vooraleer de machine te gebruiken met het metalen maaiblad raden we u aan na te gaan of de uit te dunnen zone geen keien, ijzerdraden of te dikke gewassen bevat (diameter groter dan 1 cm).

Het gebruik van de bosmaaier met het stalen maaiblad met 3 tanden zal u in staat stellen een zone snel uit te dunnen waar de gewassen en het struikgewas de bovenhand hebben genomen. Dit maaiblad met 3 tanden is bestemd voor het maaien van hoge en dikke gewassen en struikgewas met kleine diameter. Dit maaiblad laat niet toe takken en braamstruiken te maaien met een diameter van meer dan 1 cm.

1. Steeds maaien met geleiding van de maaikop van rechts naar links.
2. 1/3 van het maaiblad gebruiken. Deze afstand bewaren om dik gewas te maaien. Om jonge scheuten te maaien is het mogelijk maximum 2/3 van het maaiblad te gebruiken.
3. Het toerental van de machine aanpassen volgens de gemaaide gewassen : jonge scheuten met half toerental maaien en dikke gewassen met vol toerental maaien.

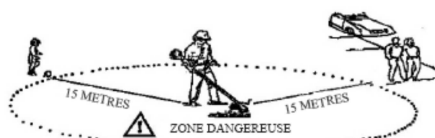
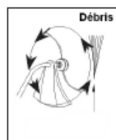
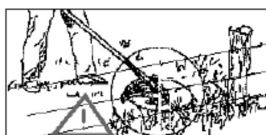

15 meter      15 meter  
Gevaarlijke zone

## GEBRUIK VAN DE HAAGSCHAAR

Respecteer alle in de handleiding vervatte veiligheidsrichtlijnen.

- De haagschaar kan ook worden gebruikt voor het maaien van struikgewas.
- U bekomt het beste maairesultaat door de tanden van het apparaat naar de haag te richten onder een hoek van ongeveer 15°.
- Om een gelijkmatige hoogte van de haag te bekomen is het aan te raden een draad langs de rand van de haag te trekken die als geleider dienst zal doen. Snijd de takken af die uitsteken.

- De zijdelingse oppervlakken van de haag worden getrimd in boogvormige bewegingen van onder naar boven.

De haagschaar is voorzien van een gelede kop, regelbaar van -90° tot 75°, om zich aan te passen aan alle werkposities.

De regelgreep (1) vastnemen en gelijktijdig op de twee hendels (2) drukken om de kop te ontgrendelen en de gewenste hoek af te stellen.

**Opgelet:** de motor steeds uitzetten vooraleer u de hoek van de snijrichting afstelt. Nagaan of de haagschaar correct in een vastgelegde positie werd gebracht voor u de motor start.

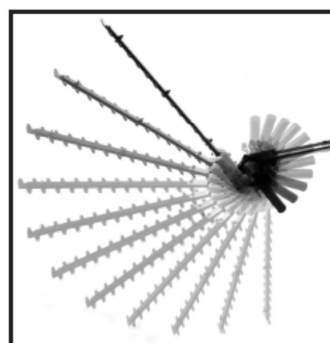
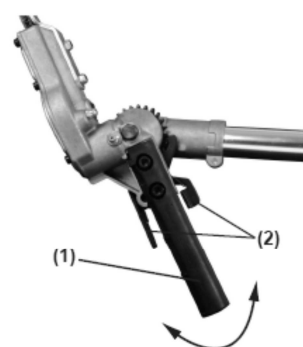

## ONDERHOUD



Voor elk onderhoudswerk de motor uitzetten en de bougiedraad uittrekken.

**Als het onderhoud en de inspectie van het materiaal regelmatig worden uitgevoerd, wordt de levensduur van uw werktuig aanzienlijk vergroot en kan het op doeltreffendere wijze worden gebruikt.**

## VERVANGING VAN DE MAAIDRAAD

**Nota : Een draad met diameter van max. 2,4 mm in speciale kunststof voor bosmaaier gebruiken. Nooit metaal draad gebruiken.**

- 1) Het gat van de hoekoverbrenging en dat van de binnenflens doen overeenkomen en een blokkeeras insteken.
- 2) De nylon op de aandrijfspil van de hoekoverbrenging rechtsom losschroeven.
- 3) Aan weerszijden van de kop dichtknijpen (Push to open) en het deksel afnemen.
- 4) Het binnengedeelte van het spoellichaam zorgvuldig reinigen.
- 5) De lege draadspoel afnemen

**OPMERKING : De veer laten vastzitten op het binnengedeelte van de kop. De eventueel nog op de spoel aanwezige draad afnemen.**

- 6) De draad doorheen het oog halen en in de kap aanbrengen.
- 7) Aan de draad trekken zodat deze enkele centimeter uitsteekt. Een uiteinde van enkele millimeter in de speciaal voorziene inkeping duwen. De draad oprollen en daarbij letten op de lagen.
- 8) Het uiteinde van de draad in het speciaal voorziene gat in de bescherming steken en deze laatste vastmaken. De spoel opnieuw monteren in omgekeerde volgorde.

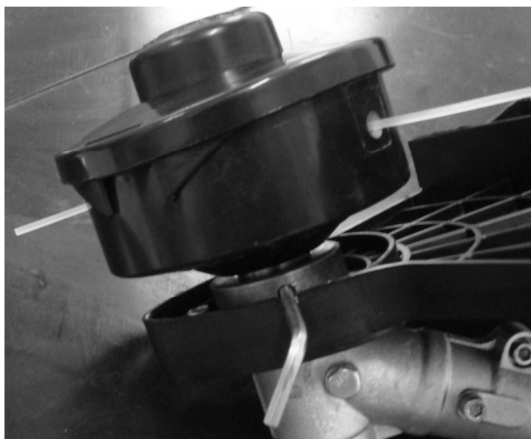
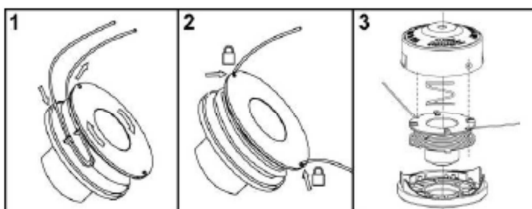

**LUCHTFILTER** : het door de luchtfilter opgehoopte stof zal de efficiëntie van de motor verminderen, zal het brandstofverbruik verhogen en de schurende deeltjes in de motor doorlaten. Een regelmatige reiniging van de luchtfilter waarborgt een langere levensduur van de motor. Om de luchtfilter te reinigen geen benzine of oplosmiddel gebruiken, maar wel aangepaste producten : water en zeep, of perslucht.

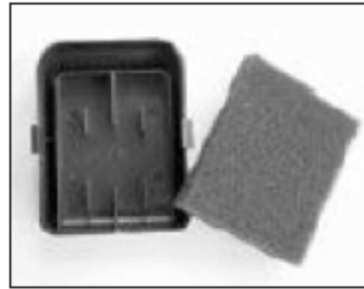

## AFSTELLING VAN DE CARBURATOR

Stel de carburator niet zelf af. Als u problemen hebt met de carburator, neem dan contact op met de naverkoopdienst, aangezien een slechte afstelling schade kan veroorzaken of de prestaties van de motor sterk kan doen afnemen.

## ONDERHOUD VAN DE ONTSTEKINGSBOUGIE

- 1) Zodra de motor is afgekoeld moet u de ontstekingsbougie uitnemen met een bougiesleutel.
  - 2) Reinig de bougie met een metaalborstel.
  - 3) Stel de tussenafstand van de elektrode af op 0.6 tot 0.7 mm, met behulp van een diktespie.
- Als de bougie beschadigd is, vervang ze dan.
- 4) Installeer de ontstekingsbougie zorgvuldig met de hand, om beschadiging van de schroefdraad te voorkomen.
  - 5) Zodra de bougie gemonteerd is moet u deze aanspannen met een bougiesleutel om de tussenring aan te spannen.

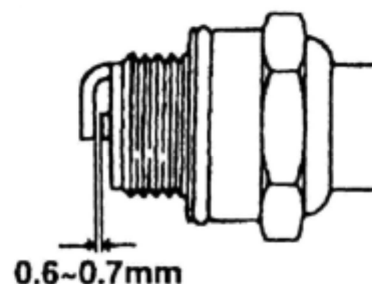

### AFSTELLING VAN HET MOTORTOERENTAL

De vrijloopschroef maakt het mogelijk de rotatiesnelheid van de motor te regelen als de gashendel op laag toerental staat. Door naar rechts te draaien (rechtsom) neemt de rotatiesnelheid toe en naar links (linksom) daalt de rotatiesnelheid. In het geval dat de snijdinrichting blijft draaien of als de motor stopt bij laag toerental, de motor afstellen.



### BRANDSTOFFILTER

Het brandstofreservoir is uitgerust met een brandstoffilter. De filter is gesitueerd aan het vrije uiteinde van de brandstofpijp. Deze filter regelmatig reinigen met benzine aangezien wanneer deze verstopt is, dit bedrijfsproblemen voor de motor veroorzaakt.



### TANDWIELENCARTER

Voeg smeervet toe in de hoekoverbrenging en de tandwielencarters van de snijdinrichtingen om de 50 gebruiksuren.

1. Gebruik een smeerpomp.
2. Vul het carter met smeervet via de smeernippels (1).

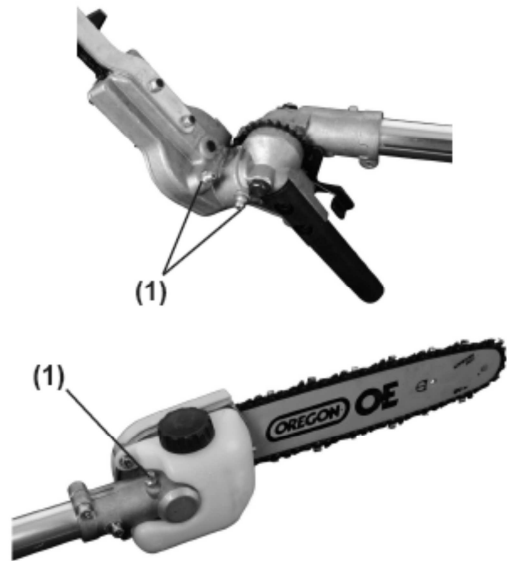

### ANDERE ONDERHOUDSVERRICHTINGEN

De motor heeft luchtkoeling. Het stof en de resten die de luchtangangsopeningen en de ribben van de cilinder afdichten zullen oververhitting van de motor veroorzaken. Controleer de ribben van de cilinder regelmatig en maak ze schoon.

De metalen delen van de motor worden gloeiend heet bij de werking van het apparaat. Raak nooit de cilinder, de geluiddemper of de voedingskabel terwijl de motor werkt of onmiddellijk nadat u deze hebt uitgeschakeld. Vooraleer de motor te starten moet u de geluiddemper controleren en indien nodig de resten verwijderen. Als u deze reiniging niet uitvoert, bestaat er verhoogd risico van oververhitting van de motor dat tot brand kan leiden. Om dit risico te voorkomen de omtrek van de geluiddemper regelmatig reinigen.

## TABEL VAN ONDERHOUDSINTERVALLEN

	Component van de machine	Procedure	Voor gebruik	Om de 25 uur	Om de 50 uur	Om de 100 uur	Opmerking
<b>Motor</b>	Lekken, overstromende brandstof	Reinigen / Oplossen	V				De naverkoopdienst contacteren indien nodig
	Brandstoftank, luchtfilter, brandstoffilter	Controleren of reinigen	V	V			Laten vervangen door de naverkoopdienst indien nodig
	Regelschroef van motortoerental	Het vrijlooptoerental afstellen	V				De carburator laten vervangen door de naverkoopdienst indien nodig
	Ontstekingsbougie	Reinigen en afstellen de tussenafstand van de elektroden			V		Tussenafstand : 0,6 - 0,7 mm De bougie vervangen indien nodig
	Verluchtingsleuven, verluchtingsribben van de cilinder	Reinigen		V			
	Geluiddemper, storingwerende kabel, uitlaat	Reinigen				V	
	Acceleratietrekker, aan/uit-schakelaar, koppeling	De goede werking controleren	V				
	<b>Snijdinrichting</b>	Snijdinrichting	Vervangen indien inrichting beschadigd	V			
Hoekoverbrenging, tandwielen Carter		Smeren			V		
Schroeven/moeren/bouten		Aanspannen of vervangen	V			V	Geldt niet voor stelschroeven
Beschermcarter van de snijdinrichting		Zich vergewissen van de goede bevestiging	V				

## PECHVERHELPING

<b>Geval nr.1 : de motor start niet</b>		
Controleren	Mogelijke oorzaken	Correctieve actie
Brandstoftank	Slechte brandstof	De tank ledigen en het juiste type brandstof gebruiken
Brandstoffilter	Brandstoffilter verstopt	Reinigen
Stelschroef van carburator	Slechte afstelling van carburator	Het vrijlooptoerental van de motor afstellen
Ontstekingsbougie	- Defecte / vochtige bougie - Slechte tussenafstand van de elektroden	- De bougie reinigen / drogen -De tussenafstand afstellen met een diktemaat
Storingsdraad bougie	Storingsdraad slecht aangesloten	De storingsdraad heraansluiten
<b>Geval nr.2 : de motor start maar stopt onmiddellijk / heeft het moeilijk om opnieuw te starten</b>		
Controleren	Mogelijke oorzaken	Correctieve actie

Brandstoftank	Slechte brandstof of oude brandstof	De tank ledigen en het juiste type brandstof gebruiken
Stelschroef van carburator	Slechte afstelling van de carburator	Het vrijlooptoerental van de motor afstellen
Geluiddemper/cilinder (uitlaat)	Ophoping van koolstof	Contact opnemen met de naverkoopdienst
Luchtfilter	Luchtfilter vervuild	De filter afwassen en drogen
Cilinderribben, ventilatierooster	Ribben verstopt door het stof	Reinigen

### **Storage**

- The same petrol must not remain in the tank for more than one month.
- Thoroughly clean the BOSMAAIER MET BENZINEMOTOR and store it indoors in a dry place.
- Never store the BOSMAAIER MET BENZINEMOTOR with fuel in the tank inside a building where can reach an open flame or spark.
- To reduce fire hazard, keep the engine, muffler, and fuel storage area free of grass, leaves or excessive grease.
- If the fuel tank has to be drained, this should be done outdoors.
- Be careful during adjustment of the machine to prevent entrapment of the fingers between moving blade and fixed parts of the BOSMAAIER MET BENZINEMOTOR.
- Allow the product to cool for at least 30 minutes before storing.

### **Warranty Service**

Refer to the enclosed guarantee conditions for the terms and conditions of guarantee.

The manufacturer will replace at his expense the spare parts, which would be classified as defective by him or an agreed station service. In any case the manufacturer will not accept the reimbursement of the machine (partially or totally) and/or damages and interest direct or indirect.

The warranty does not cover:

- An insufficient maintenance.
- An abnormal use or damage due to shocks.
- The mounting, adjustment and preparation of the machine.
- The spare parts with normal wear, security spare parts (belt, blade, blade support, bearings, cables, deflectors, spark plug, air filter etc...)
- Freight and packing cost.
- Only use spare parts coming from the manufacturer.

The manufacturer will refuse any responsibility if the machine was not used for the purpose it was made or if the operator did not use the machine as describe in the operations and maintenance rules in the owner manual.

Read carefully the instruction manual before any use of the lawnmower.

For all spare parts order you must specify the reference of the mower the construction year, the serial number of the mower and of the engine

### **SERVICE DEPARTMENT**

\_ Damaged switches must be replaced by our after-sales service department.

### **KLANTENSERVICE EN GEBRUIKSADVIEZEN**

Onze klantenservice beantwoordt uw vragen over reparatie en onderhoud van uw product en over vervangingsonderdelen. Explosietekeningen en informatie over vervangingsonderdelen vindt u ook op [www.eco-repa.com](http://www.eco-repa.com)

Het ELEM GARDEN TECHNIC -team voor gebruikadviezen helpt u graag bij vragen over onze producten en toebehoren : [sav@eco-repa.com](mailto:sav@eco-repa.com)

# VUES ÉCLATÉES - EXPLOSIETEKENINGEN EN ONDERDELEN

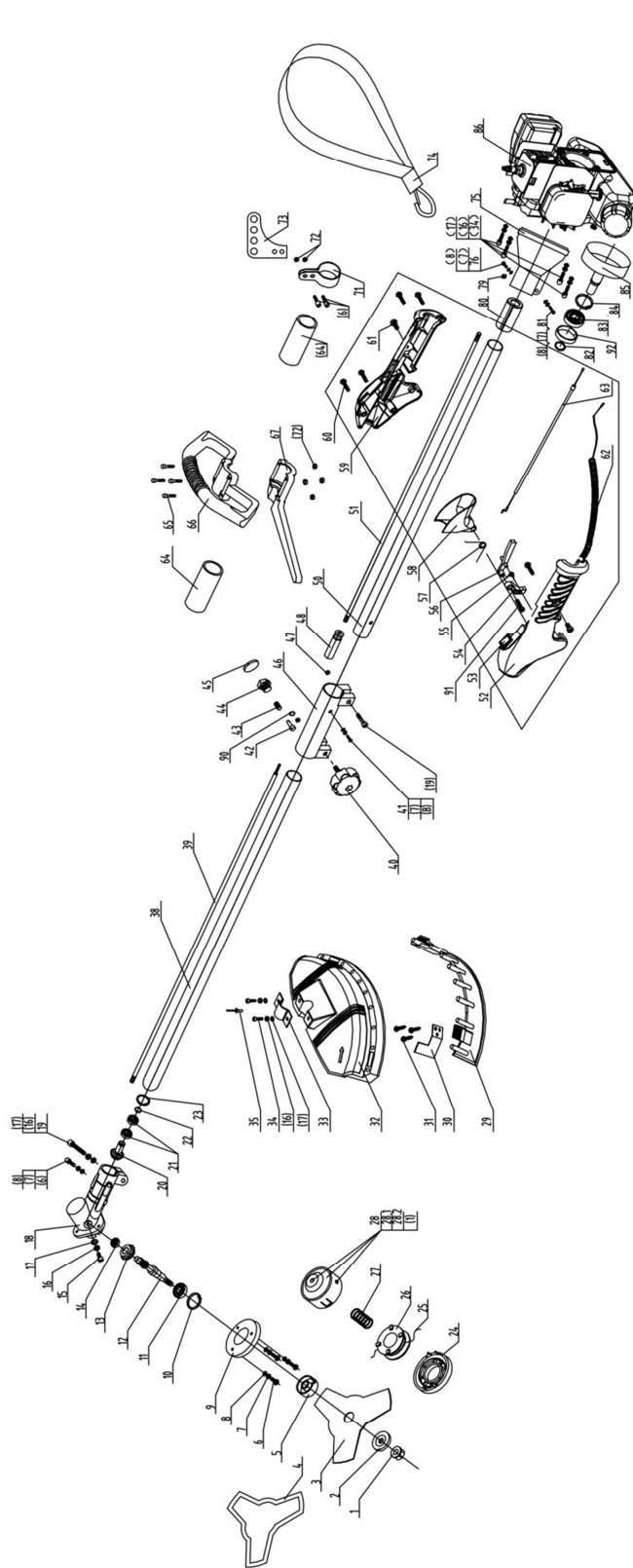

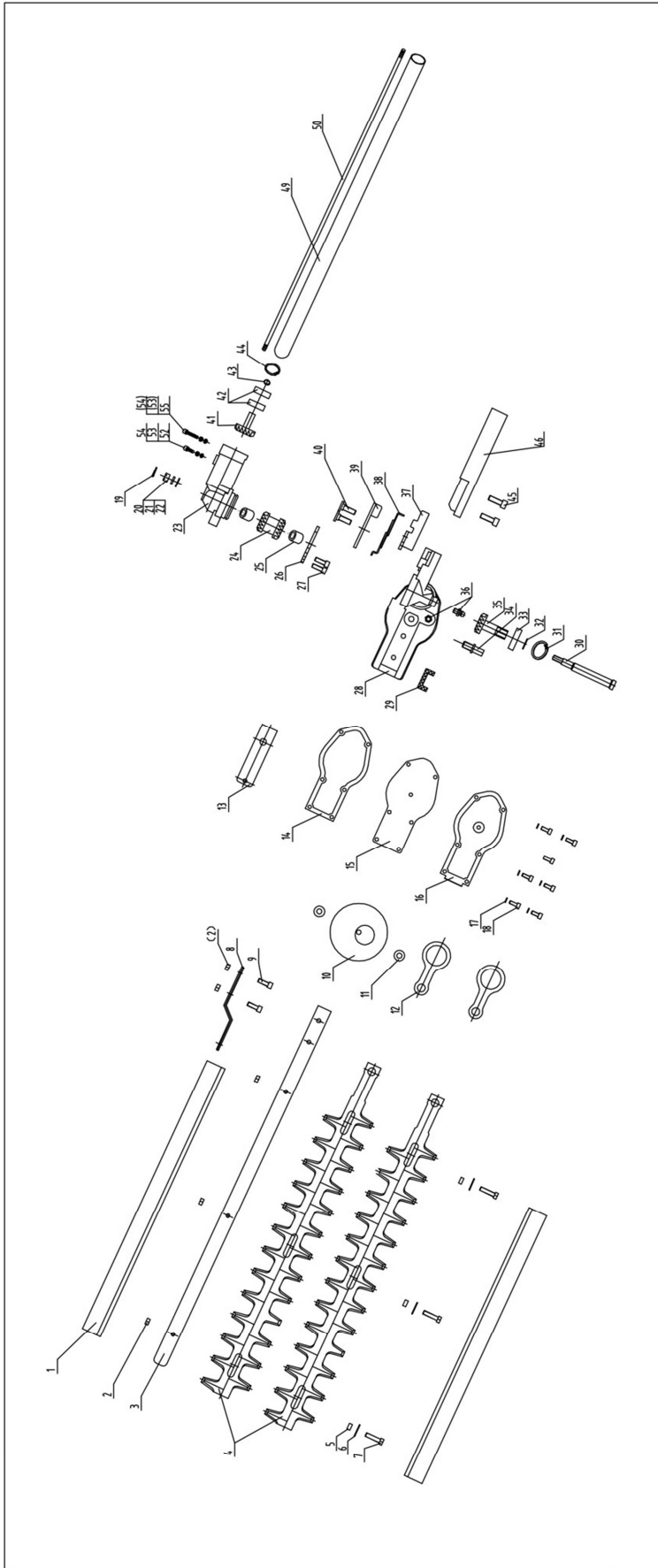



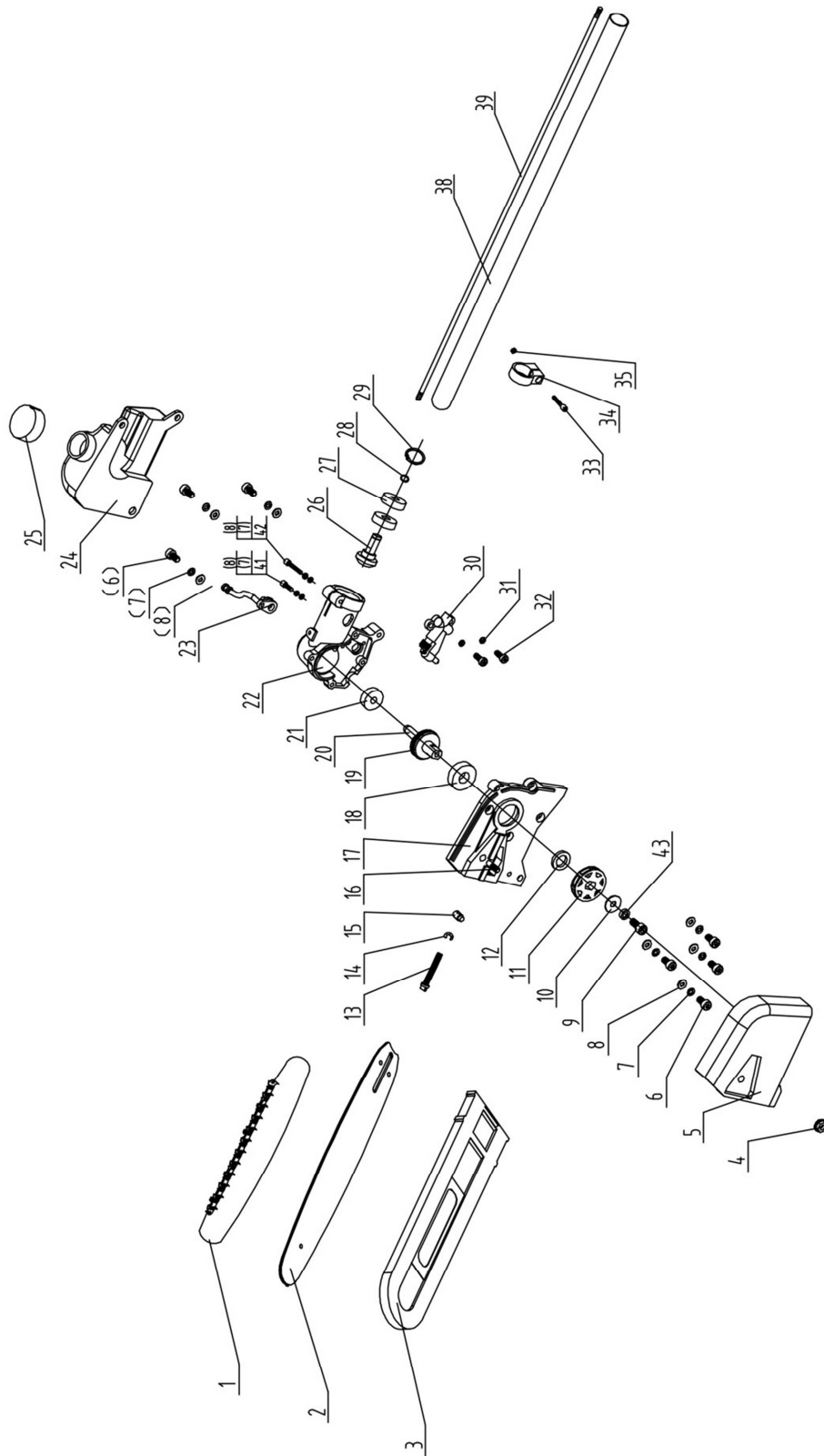

# VUE ÉCLATÉE DU MOTEUR - MOTOR GEDETAILLEERDE VIEW

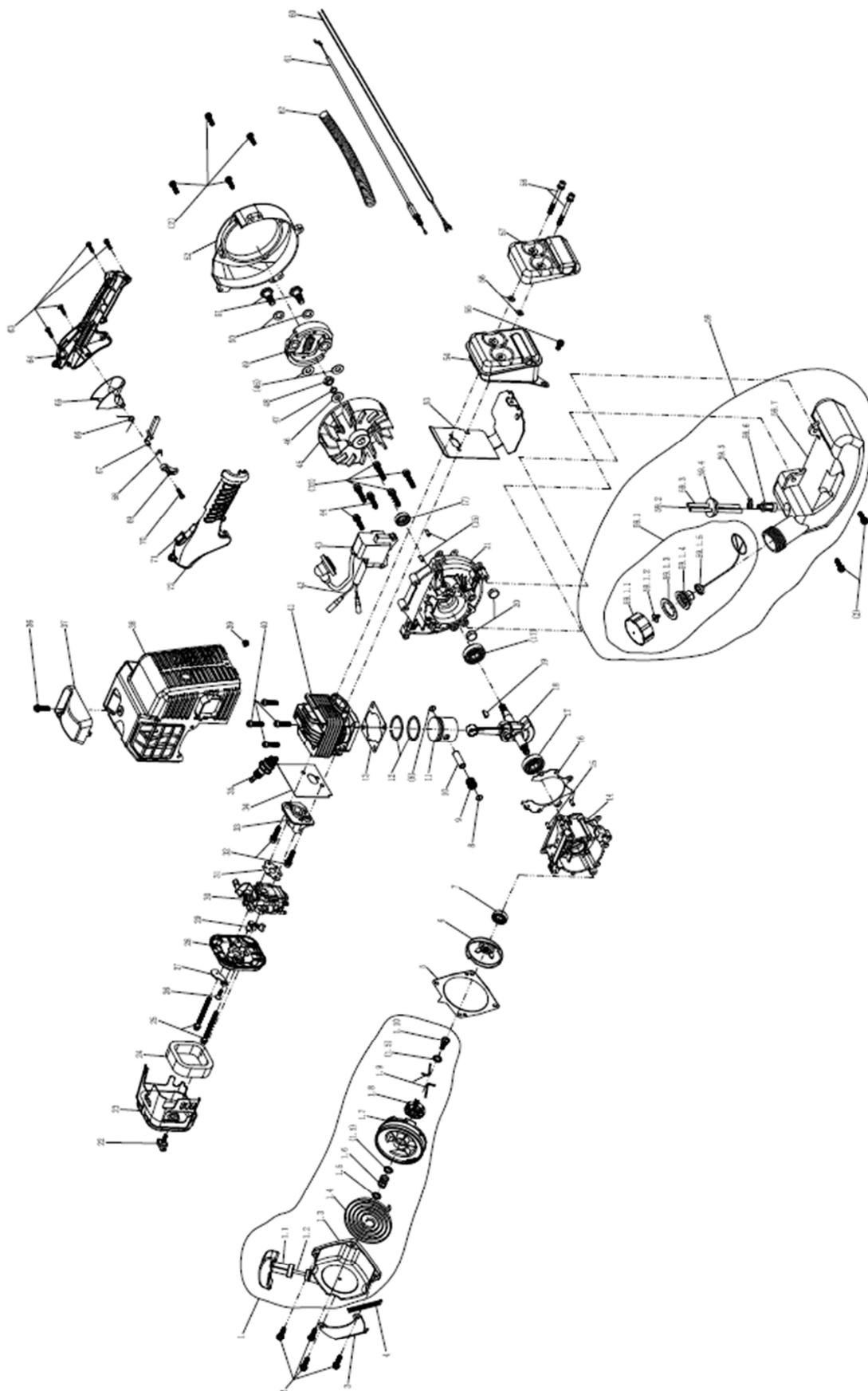

SN : 2016.05 :001~300  
26.04.11615  
Date d'arrivée: 27/06/2016  
Année de production : 2016

FR

## Déclaration de conformité



Nous « **ELEM GARDEN TECHNIC** » certifions par la présente que la machine spécifiée ci-après répond de par sa conception et son type de construction ainsi que de par la version que nous avons mise sur le marché aux prescriptions fondamentales stipulées en matière de sécurité et d'hygiène par les directives européennes en vigueur.

Toute modification apportée à la machine sans notre accord rend cette déclaration invalide.

**Produit: Outils de jardin multiples**  
**Type: DCBT33-4IN1**

**Directives européennes en vigueur :**  
2006/42/CE(MD) - 2014/30/UE(EMC)  
2005/88/CE (NOISE) - 2012/46/UE(GAS)

**Normes harmonisées appliquées :**  
EN ISO 11806-1 :2011  
EN ISO 11806-1 :2011  
EN ISO 14982 :2009  
EN ISO 3744 :1995  
ISO 10884 :1995  
AfPS GS 2014 :01 PAK

**ELEM GARDEN TECHNIC,**  
**81 rue de Gozée 6110 Montigny-le-Tilleul Belgique**

*Belgique Mai 2016*

Mr Joostens Pierre  
Président-Directeur Général

ELEM GARDEN TECHNIC, rue de Gozée 81,  
6110 Montigny-le-Tilleul, Belgique  
Tél : 0032 (0) 71 29 70 70  
Fax : 0032 (0) 71 29 70 86

**Dossier technique auprès de :info@eco-repa.com**

### Caractéristiques techniques

**Produit: Outils de jardin multiples**  
**Type: DCBT33-4IN1**

Cylindrée cm<sup>3</sup> 33  
Poids moteur sans carburant kg 3.9

Niveau de puissance acoustique garanti: 113dB (A)

SN : 2016.05 :001~300  
26.04.11615  
Aankomstdatum: 27/06/2016  
Productiejaar: 2016

NL

## EG-verklaring van overeenstemming



Hierbij « **ELEM GARDEN TECHNIC** » verklaren wij dat de hierna vermelde machine door haar ontwerp en bouwwijze en in de door ons in de handel gebrachte uitvoering voldoet aan de betreffende fundamentele veiligheids-en gezondheidseisen, zoals vermeld in de desbetreffende EG-richtlijnen. Deze verklaring verliest haar geldigheid wanneer zonder overleg met ons veranderingen aan de machine worden aangebracht.

**Product: Veelvoudige tuinhulpmiddelen**  
**Type : DCBT33-4IN1**

**Van toepassing zijnde EG-richtlijnen**  
2006/42/EG(MD) - 2014/30/EU(EMC)  
2005/88/EG(NOISE) - 2012/46/EU(GAS)

**Toegepaste geharmoniseerde normen**  
EN ISO 11806-1 :2011  
EN ISO 11806-1 :2011  
EN ISO 14982 :2009  
EN ISO 3744 :1995  
ISO 10884 :1995  
AfPS GS 2014 :01 PAK

**ELEM GARDEN TECHNIC**  
**81 rue de Gozée 6110 Montigny-le-Tilleul Belgique**

*België mei 2016*

Mr Joostens Pierre  
Directeur

ELEM GARDEN TECHNIC, rue de Gozée 81,  
6110 Montigny-le-Tilleul, Belgique  
Tél : 0032 (0) 71 29 70 70  
Fax : 0032 (0) 71 29 70 86  
*Technisch dossier bij: info@eco-repa.com*

### Technische Daten

**Product: Veelvoudige tuinhulpmiddelen**  
**Type DCBT33-4IN1**

Cilinderinhoud cm<sup>3</sup> 33  
Gewicht motor zonder brandstof kg 3,9

Gegarandeerd geluidsniveau: 113dB (A)

SN : 2016.05 :001~300  
26.04.11615  
Arrival date: 27/06/2016  
Production year : 2016

**GB**

## Declaration of Conformity



We “**ELEM GARDEN TECHNIC**” hereby declare that the machine described below complies with the relevant basic safety and health requirements of the EU Directives, both in its basic design and construction as well as in the version put into circulation by us. This declaration shall cease to be valid if the machine is modified without our prior approval.

**Product: Multiple garden tools**  
**Type: DCBT33-4IN1**

**Relevant EU Directives**  
2006/42/EC(MD) - 2014/30/EU(EMC)  
2005/88/EC(NOISE) - 2012/46/EU(GAS)

**Applied harmonized standards**  
EN ISO 11806-1 :2011  
EN ISO 11806-1 :2011  
EN ISO 14982 :2009  
EN ISO 3744 :1995  
ISO 10884 :1995  
AfPS GS 2014 :01 PAK

**ELEM GARDEN TECHNIC**  
**81 rue de Gozée 6110 Montigny-le-Tilleul Belgique**

*Belgium May 2016*

Mr Joostens Pierre  
Director

ELEM GARDEN TECHNIC, rue de Gozée 81,  
6110 Montigny-le-Tilleul, Belgique  
Tél : 0032 (0) 71 29 70 70  
Fax : 0032 (0) 71 29 70 86  
**Technical file at: info@eco-repa.com**

### Technical Data

**Product: Multiple garden tools**  
**Type: DCBT33-4IN1**

Capacity cm<sup>3</sup> 33  
Engine without fuel (kg) 3.9

Guaranteed sound power level: 113dB (A)

SN : 2016.05 :001~300  
26.04.11615  
Ankunftsdatum : 27/06/2016  
Fertigungsjahr : 2016

DE

## EG-Konformitätserklärung



Hiermit erklären wir « **ELEM GARDEN TECHNIC** », dass die nachfolgend bezeichnete Maschine aufgrund ihrer Konzipierung und Bauart sowie in der von uns in Verkehr gebrachten Ausführung den einschlägigen grundlegenden Sicherheits- und Gesundheitsanforderungen der EG-Richtlinien entspricht. Bei einer nicht mit uns abgestimmten Änderung der Maschine verliert diese Erklärung ihre Gültigkeit.

**Produkt : Mehrfache Gartenwerkzeuge**  
**Typ : DCBT33-4IN1**

**Einschlägige EG-Richtlinien**  
2006/42/EW(MD) - 2014/30/EU(EMC)  
2005/88/EW(NOISE) - 2012/46/EU(GAS)

**Angewandte harmonisierte Normen :**  
EN ISO 11806-1 :2011  
EN ISO 11806-1 :2011  
EN ISO 14982 :2009  
EN ISO 3744 :1995  
ISO 10884 :1995  
AfPS GS 2014 :01 PAK

**ELEM GARDEN TECHNIC**  
**81 rue de Gozée 6110 Montigny-le-Tilleul Belgique**

*Belgien Mai 2016*

Mr Joostens Pierre  
Direktor

ELEM GARDEN TECHNIC, rue de Gozée 81,  
6110 Montigny-le-Tilleul, Belgique  
Tél : 0032 (0) 71 29 70 70  
Fax : 0032 (0) 71 29 70 86  
**Technische Unterlagen bei:** info@eco-repa.com

### Technische Daten

**Produkt : Mehrfache Gartenwerkzeuge**  
**Typ : DCBT33-4IN1**

Hubraum cm<sup>3</sup> 33  
Gewicht Motor ohne Kraftstoff kg 3.9  
Garantierter Schalleistungspegel: 113dB (A)



**Vous trouverez les mises à jour des modes d'emploi, les vues éclatées, les informations concernant les pièces de rechange ainsi que les coordonnées de nos stations techniques pour tout produit thermique: [www.eco-repa.com](http://www.eco-repa.com)**

- Ne jamais laisser un enfant ou une autre personne n'ayant pas pris connaissance des instructions d'utilisation se servir de la machine. Il est possible que les réglementations locales fixent une limite d'âge minimum de l'utilisateur. Gardez la machine non utilisée hors de la portée des enfants.
- Cet appareil n'est pas prévu pour être utilisé par des personnes (y compris les enfants) dont les capacités physiques, sensorielles ou mentales sont réduites, ou des personnes dénuées d'expérience ou de connaissance, sauf si elles ont pu bénéficier, par l'intermédiaire d'une personne responsable de leur sécurité, d'une surveillance ou d'instructions préalables concernant l'utilisation de l'appareil. ». Les enfants doivent être surveillés pour assurer qu'ils ne jouent pas avec l'appareil.



**U zult de updates van de gebruiksaanwijzingen, de explosietekeningen, de informatie betreffende de wisselstukken en de gegevens van onze technische stations voor elk verbrandingsmotorproduct vinden op het adres: [www.eco-repa.com](http://www.eco-repa.com)**

- Laat kinderen of personen die deze voorschriften niet gelezen hebben de machine nooit gebruiken. In uw land gelden eventueel voorschriften ten aanzien van de leeftijd van de bediener. Bewaar de machine buiten het bereik van kinderen wanneer deze niet wordt gebruikt.
- Dit gereedschap is er niet voor bestemd om te worden gebruikt door personen (inclusief kinderen) met beperkte fysieke, zintuigelijke of geestelijke vermogens of gebrekkige ervaring en/of gebrekkige kennis, tenzij zij onder toezicht staan van een voor hun veiligheid verantwoordelijke persoon, of zij van deze persoon instructies ontvangen ten aanzien van het gebruik van het gereedschap. Het moet toezicht houden op kinderen om ervoor te zorgen dat zij niet met het apparaat spelen.



81, rue de Gozée  
6110 Montigny-le-Tilleul  
Belgique

Tél : 0032 71 29 70 70

Fax : 0032 71 29 70 86

**Made in China**

S.A.V  
sav@eco-repa.com



Site S.A.V. D.N.V. Website  
**www.eco-repa.com**  
Your after sale partner



**Service Parts separated**



32 / 71 / 29 . 70 . 83



32 / 71 / 29 . 70 . 86

Fabriqué en Chine - Vervaardigd in China - Made in China

2016