

# CONSTRUCTOR

**CTCID144LI-3IN1- BM**



**FR PERCEUSE-VISSEUSE RECHARGEABLE PERCUSSION 3 IN 1**

*TRADUCTION DES INSTRUCTIONS D'ORIGINE*

**NL ACCUBOORHAMER 3 IN 1 > SCHROEF/BOORMACHINE/BOORHAMER**

*VERTALING VAN DE ORIGINELE INSTRUCTIES*

**GB CORDLESS 3 IN 1 > DRILL/SCREWDRIVER/ROTARY HAMMER**

*ORIGINAL INSTRUCTIONS*

**IT MARTELLO PERFORATORE A BATTERIA RICARICABILE**

*TRADUZIONE DELLE ISTRUZIONI ORIGINALI*

S23 M06 Y2012



*Sous réserve de modifications / Technische wijzigingen voorbehouden / Subject to technical modifications /  
Con riserva di eventuali modifiche tecniche*

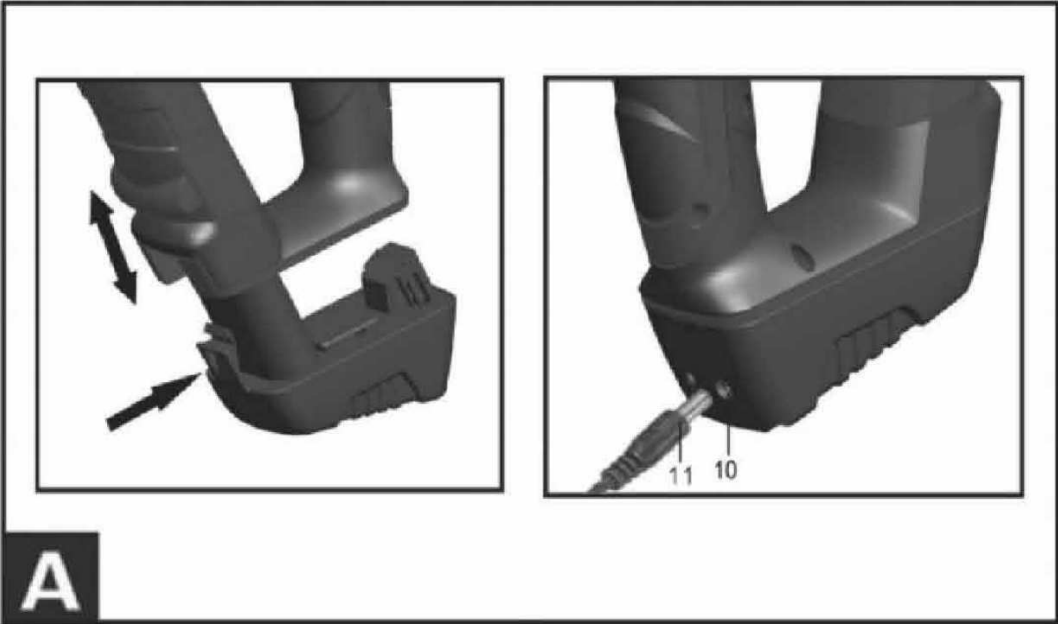
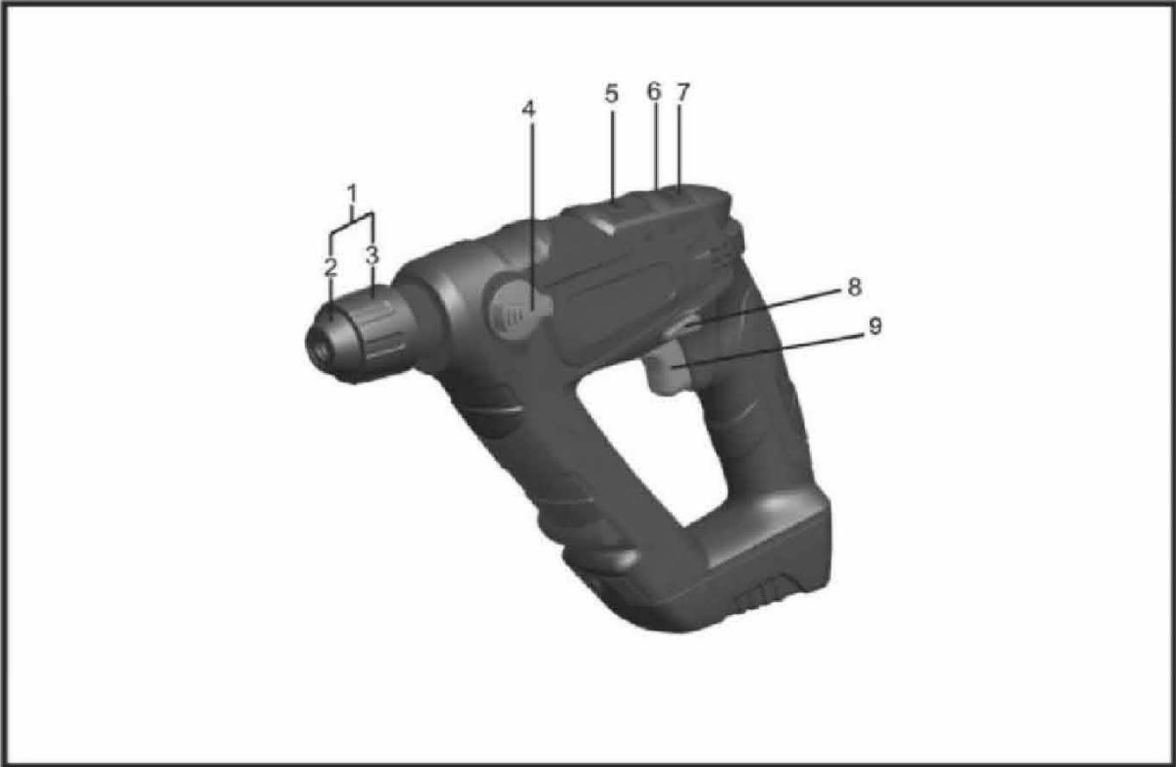

**A**

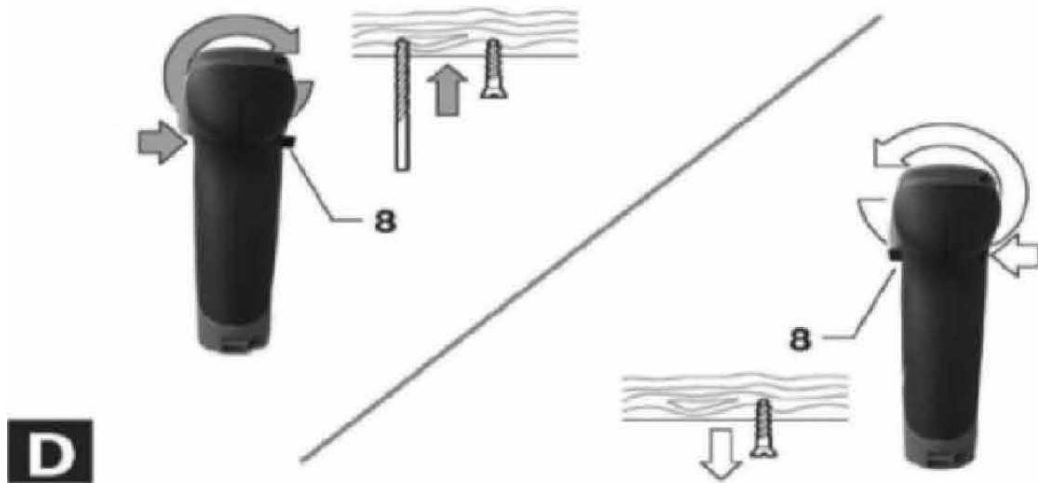
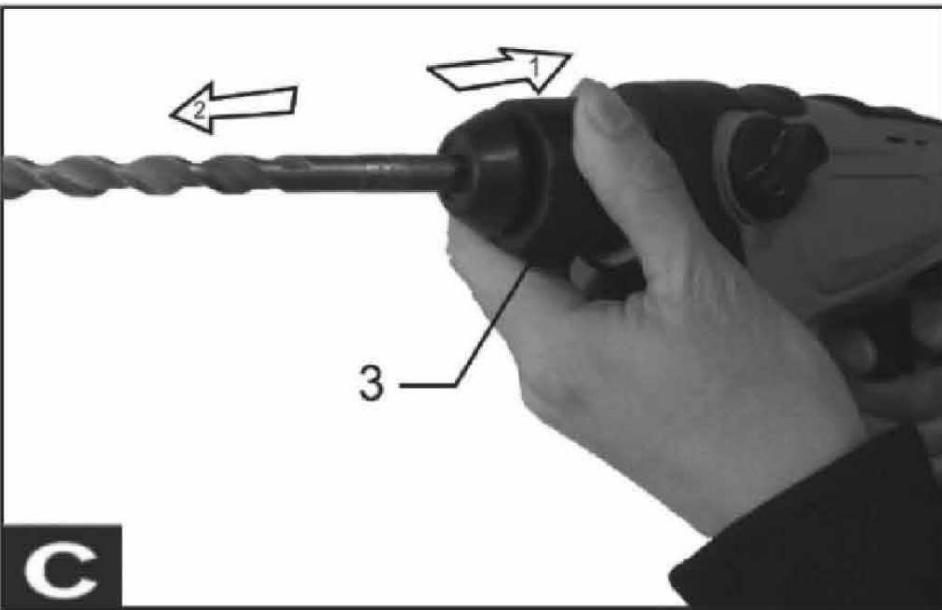
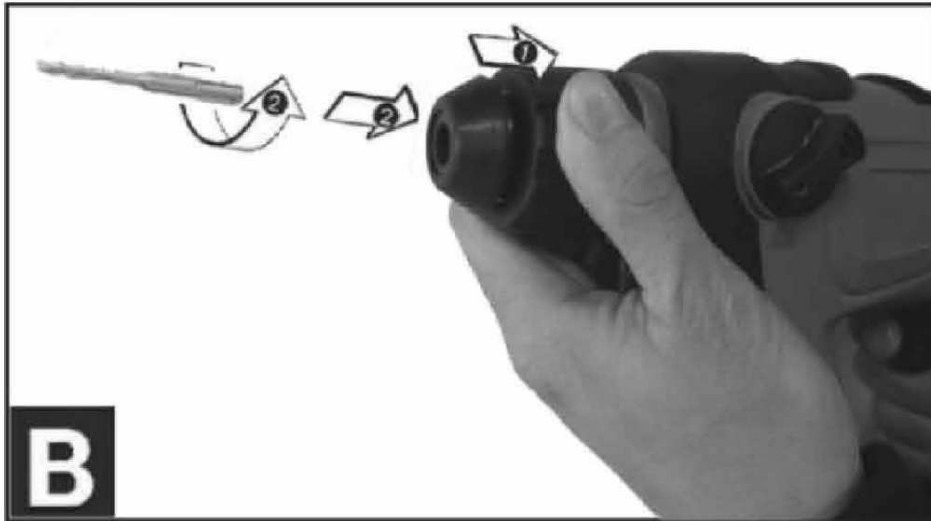

**Accessoires livrés avec la machine - Accessorios die bij de machine –  
Accessories supplied with the machine - Accessori in dotazione con la macchina.**

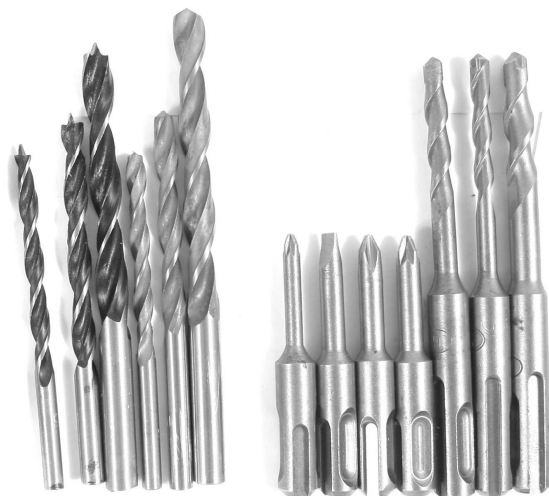

**UTILISATION**

L'appareil est prévu pour le vissage ou le forage dans du bois, du métal, du plastique ou de la maçonnerie.

Cet outil n'est pas destiné à un usage professionnel.

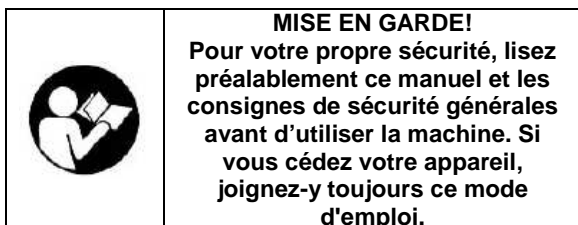
**CONSIGNES DE SÉCURITÉ GÉNÉRALES**

Attention, tous les avertissements et consignes de sécurité doivent être lus ! Un non-respect des avertissements et des consignes peut entraîner des décharges électriques, des incendies et/ou des blessures graves. Conservez tous les avertissements et consignes de sécurité pour une consultation ultérieure. La notion d'"outil électrique" utilisée ci-après fait référence à un outil électrique connecté au réseau électrique (avec câble secteur) ou à un outil électrique alimenté par batterie (sans fil).

**Lieu de travail**

- Maintenez la propreté et un éclairage correct dans votre espace de travail. Désordre et manque de lumière peuvent donner lieu à des accidents.
- N'utilisez pas les outils électriques dans un environnement présentant un risque d'explosion, contenant par exemple des liquides, gaz ou poussières inflammables. Les outils électriques produisent des étincelles susceptibles de provoquer l'embrasement de la poussière ou des vapeurs.
- Maintenez les enfants et les tierces personnes à l'écart lorsque vous utilisez l'outil électrique. Vous risquez de perdre le contrôle de l'appareil en cas de distraction.

**Sécurité électrique**

- La tension d'alimentation doit correspondre à celle indiquée sur l'étiquette des caractéristiques.
- La fiche de raccordement des outils électriques doit être adaptée à la prise. La fiche secteur ne peut en aucun cas être modifiée. N'utilisez pas d'adaptateur en même temps que des outils électriques mis à la terre. Des fiches secteur non modifiées et des prises adaptées réduisent le risque de décharge électrique.
- Évitez tout contact corporel avec des surfaces mises à la terre telles que robinets, chauffages, cuisinières électriques et réfrigérateurs. Le risque de décharge électrique augmente lorsque votre corps est mis à la terre.
- Tenez les outils électriques à l'écart de la pluie ou de l'humidité. La pénétration d'eau dans un appareil électrique augmente le risque de décharge.
- N'endommagez pas le cordon d'alimentation. Ne l'utilisez pas pour porter, tirer ou débrancher l'outil

électrique de la prise. Tenez le câble secteur à l'écart de la chaleur, de l'huile, des bords coupants ou des pièces mobiles de l'appareil. Des câbles secteurs endommagés ou emmêlés augmentent le risque de décharge électrique.

- Lorsque vous utilisez un outil électrique à l'air libre, n'employez que des rallonges autorisées dans le cadre d'un usage extérieur. L'usage d'une rallonge convenant à un usage extérieur réduit le risque de décharge électrique.
- Si vous êtes obligé d'utiliser des outils électriques dans un local humide, utilisez une alimentation électrique protégée par un dispositif à courant résiduel (DCR). L'utilisation d'un DCR réduit le risque de décharge.

**Sécurité des personnes**

- Soyez attentif. Faites attention à ce que vous faites et faites preuve de bon sens lorsque vous utilisez un outil électrique. N'utilisez pas un outil électrique lorsque vous êtes fatigué ou sous l'influence de la drogue, de l'alcool ou de médicaments. Un moment d'inattention durant l'utilisation d'outils électriques peut engendrer des blessures graves.
- Portez un équipement de protection individuel ainsi que des lunettes de protection en toutes circonstances. Le port d'un équipement de protection individuel tel que masque anti-poussière, chaussures de sécurité antidérapantes, casque de protection ou protections auditives, selon l'usage de l'outil électrique, réduit le risque de blessures.
- Évitez toute mise en marche impromptue. Assurez-vous que le commutateur se trouve en position éteinte avant de brancher la fiche secteur dans la prise. Un risque d'accident existe si votre doigt se trouve sur le commutateur de l'outil électrique lorsque vous portez celui-ci ou lorsque vous le raccordez au secteur en position allumée.
- Retirez les outils de réglage ou les clés de serrage avant de mettre l'outil électrique en circuit. Un outil ou une clé se trouvant dans une partie rotative de l'outil électrique est susceptible de provoquer des blessures.
- Ne tendez pas les bras trop loin. Veillez à conserver une position sûre et maintenez votre équilibre à tout moment. Cela vous permettra de mieux contrôler l'outil électrique dans les situations inattendues.
- Portez des vêtements appropriés. Ne portez pas de vêtements larges ni de bijoux. Maintenez les cheveux, vêtements et gants à l'écart de l'outil électrique. Les vêtements amples, les bijoux ou les cheveux longs peuvent être happés par les pièces mobiles.
- Si des dispositifs d'aspiration et de réception de la poussière sont montés, assurez-vous que ceux-ci sont raccordés et correctement employés. L'utilisation de ces dispositifs réduit les risques inhérents à la poussière.

**Précautions de manipulation et d'utilisation d'outils électriques**

□ Ne surchargez pas l'outil électrique. Utilisez l'outil électrique adapté à votre travail. Un outil électrique adapté vous permettra d'effectuer un travail plus efficace et plus sûr dans le champ d'application concerné.

□ N'utilisez aucun outil électrique dont le commutateur est défectueux. Un outil électrique ne pouvant plus être allumé ou éteint est dangereux et doit être réparé.

□ Retirez la fiche secteur de la prise avant de procéder à des réglages, de remplacer des accessoires ou de ranger l'outil électrique. Cette mesure de précaution empêche la mise en marche impromptue de l'outil électrique.

□ Conservez les outils électriques inutilisés hors d'atteinte des enfants. Ne laissez pas des personnes ne connaissant pas l'appareil ou n'ayant pas pris connaissance de ces consignes utiliser l'appareil. Les outils électriques sont dangereux lorsqu'ils sont utilisés par des personnes inexpérimentées.

□ Entretenez l'appareil avec soin. Contrôlez qu'aucune pièce mobile de l'appareil n'est décentrée ou grippée, qu'aucune pièce n'est cassée ou endommagée au point d'entraver le fonctionnement de l'appareil. Faites réparer les pièces endommagées avant d'utiliser l'appareil. De nombreux accidents sont dus à un entretien défaillant des outils électriques.

□ Maintenez la propreté et l'affûtage des outils tranchants. Des outils tranchants entretenus avec soin, équipés de lames affûtées, se bloquent moins souvent et sont plus faciles à diriger.

□ Utilisez l'outil électrique, les accessoires, les outils de coupe ou autres en respectant ces consignes et de la manière prescrite pour le type d'outil électrique concerné. Tenez compte des conditions d'emploi et du travail à accomplir. L'utilisation d'outils électriques à des fins autres que les applications prévues peut aboutir à des situations dangereuses.

#### Entretien





□ Ne faites réparer votre outil électrique que par du personnel qualifié, au moyen de pièces de rechange d'origine uniquement, de manière à préserver la sécurité de l'appareil.

**ainsi que les consignes de sécurité complémentaires ci-dessous.**

	<p><b>AVERTISSEMENT</b>  <b>Les matériaux d'emballage ne sont pas des jouets ! Les enfants ne doivent pas jouer avec des sacs en plastique !</b>  <b>Il existe un risque de suffocation!</b></p>
---	--

Les symboles suivants sont utilisés dans ce mode d'emploi et/ou sur la machine:

	<p><b>Risque de lésion corporelle ou de dégâts matériels.</b></p>
---	---



	<p><b>Lire le manuel avant utilisation.</b></p>
	<p><b>Portez des protections auditives</b></p>
	<p><b>Porter une protection oculaire</b></p>
	<p><b>En cas de formation de poussière, porter un masque de protection respiratoire.</b></p>
	<p><b>CE Conformément aux normes Européennes d'application en matière de sécurité.</b></p>

#### INSTRUCTIONS DE SECURITE SPECIFIQUES A L'APPAREIL

- Tenez l'outil électrique par ses surfaces de saisie isolées, lorsque vous effectuez une opération au cours de laquelle le dispositif de fixation peut entrer en contact avec des câbles cachés. Les dispositifs de fixation entrant en contact avec un fil sous tension peuvent conduire l'électricité dans les pièces métalliques exposées de l'outil électrique et, par conséquent, entraîner un choc électrique pour l'utilisateur.
- Protégez le chargeur de batterie contre la pluie et l'humidité. La pénétration de l'eau dans un chargeur de batterie augmente le risque de choc électrique.
- Rechargez uniquement à l'aide du chargeur indiqué par le fabricant. Un chargeur est adapté à un type de batterie, son utilisation avec une autre batterie peut entraîner un risque d'incendie.
- Ne chargez pas d'autres batteries. Le chargeur de batterie est réservé à la charge de nos batteries dans la plage de tensions indiquée. S'il est utilisé autrement, il existe un risque d'incendie et d'explosion.
- Maintenez le chargeur de batterie propre. La contamination peut entraîner un choc électrique.
- Vérifiez le chargeur de batterie, le câble et la fiche avant chaque utilisation. N'utilisez pas le chargeur de batterie lorsqu'il présente des défauts. N'ouvrez pas vous-même le chargeur de batterie et faites-le réparer uniquement par du personnel qualifié qui utilise des pièces détachées d'origine. Des chargeurs de batterie, câbles et fiches endommagés augmentent le risque de choc électrique.
- N'utilisez pas le chargeur de batterie sur des surfaces facilement inflammables (par exemple, papier, textiles, etc.) ou dans des environnements

pouvant s'enflammer. Il existe un risque d'incendie dû au chauffage du chargeur de batterie pendant la charge.

- Si la batterie est utilisée de manière incorrecte, du liquide peut être éjecté de la batterie, évitez le contact avec ce liquide. En cas de contact accidentel, rincez à l'eau. Si du liquide entre en contact avec les yeux, consultez un médecin. Le liquide éjecté par la batterie peut entraîner une irritation ou des brûlures.
- N'ouvrez pas la batterie vous-même. Il existe un risque de court-circuit.
- Protégez la batterie contre la chaleur, par exemple, contre le rayonnement direct du soleil ou un incendie. Il existe un risque d'explosion.
- Ne court-circuitez pas la batterie. Il existe un risque d'explosion.
- En cas de dommage ou d'utilisation incorrecte de la batterie, des vapeurs peuvent être émises. En cas d'affection due aux vapeurs, faites entrer de l'air frais et consultez un médecin. Les vapeurs peuvent irriter les voies respiratoires.

	<b>Ne pas brûler le chargeur et le pack-batterie</b>
	<b>Ne pas exposer le chargeur et le pack-batteries à des températures supérieures à 50 °C.</b>
	<b>Ne pas exposer le chargeur et le pack-batteries à l'humidité.</b>

#### INSTRUCTIONS DE SÉCURITÉ ADDITIONNELLES

§ Retirez la batterie avant d'entretenir la machine ou si la machine ne va pas être utilisée longtemps.  
 § Utilisez exclusivement le type de bloc-batterie prescrit

#### CONSIGNES DE SÉCURITÉ POUR LE CHARGEUR ET LE BLOCBATTERIE

§ Prenez connaissance des instructions et des consignes de sécurité avant de charger le bloc-batterie.  
 § N'utilisez pas de machines, accessoires et chargeurs pour des travaux autres que ceux pour lesquels ils sont conçus.  
 § Avant de percer des trous ou de visser dans un mur, en cas de doute, vérifiez avec un détecteur de métaux/tension que vous n'allez pas percer/visser dans une ligne électrique, une canalisation de gaz ou d'eau.  
 § Avant de reposer la perceuse/visseuse, vérifiez que toutes les pièces mobiles sont à l'arrêt.  
 § Évitez les blocages fréquents lorsque vous vissez ou percez, cela peut endommager les batteries.

§ Utilisez exclusivement le chargeur prescrit pour charger le bloc-batterie. N'utilisez pas ce chargeur pour charger des blocs-batteries d'un autre type. Tout bloc d'alimentation doit être exclusivement utilisé avec le socle du chargeur et la batterie de même référence.

§ Utilisez le chargeur uniquement dans un environnement sec et à une température comprise entre 10 °C et 40 °C.

§ N'utilisez pas le chargeur s'il est endommagé.

§ Confiez la réparation du chargeur et du bloc-batterie uniquement à notre service technique.

§ Évitez le court-circuit du bloc-batterie. Veillez à ce que les connexions du bloc-batterie ne puissent pas venir au contact d'objets métalliques.

§ Ne conservez pas le bloc-batterie dans des endroits où la température peut dépasser 50 °C, par exemple dans une voiture garée au soleil.



§ Ne brûlez pas le bloc-batterie.

§ Ne tentez jamais d'ouvrir le bloc-batterie.

§ En cas de contact du liquide du bloc-batterie (solution d'hydroxyde de potassium à 25-30 %) avec la peau, rincez immédiatement la peau abondamment à l'eau. Neutralisez le liquide avec un acide faible, comme le vinaigre ou du jus de citron. En cas de contact du liquide du bloc-batterie avec les yeux, rincez les yeux sous l'eau courante pendant au moins 10 minutes et consultez immédiatement un médecin.

#### Pictogrammes sur le chargeur

Le chargeur comporte les pictogrammes suivants :

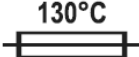
	<b>Machine de la classe II – Double isolation – vous n'avez pas besoin d'une prise avec mise à terre.</b>
	<b>Utilisez le chargeur de batterie en intérieur uniquement.</b>
	<b>Transformateur a sécurité intrinsèque.</b>
	<b>Interrupteur de coupure.</b>

#### SÉCURITÉ ÉLECTRIQUE

	Vérifiez si le voltage mentionné sur la plaque signalétique du chargeur correspond au voltage secteur disponible sur lieu.
---	--

#### - BATTERIE LI-ION

Avantages des batteries Li-ion :

- Les batteries Li-ion présentent un meilleur rapport capacité/ poids (batterie plus puissante et plus légère, plus compacte)
- Pas d'effet de mémoire (perte de capacité après plusieurs cycles de charge/décharge) comme avec d'autres types de batterie (Ni-Cd, Ni-MeH)
- Autodécharge limitée.

	<p><b>Ne chargez jamais le bloc-batterie pendant plus de 5 heures.</b></p> <p><b>Recharger la batterie uniquement avec le chargeur fourni.</b></p> <p><b>Assurez-vous que l'alimentation électrique est bien de 230 Volts AC / 50Hz.</b></p>
---	--

Branchez la prise du chargeur. Fixez la batterie dans le chargeur : la lumière rouge s'allume.

 <p><b>ATTENTION</b></p>	<p><b>Pour éviter tout dommage à la batterie, enlevez immédiatement la batterie du chargeur si aucune lumière LED ne s'allume. Renvoyez la batterie et le chargeur à votre fournisseur pour qu'ils soient contrôlés ou remplacés.</b></p> <p><b>N'insérez pas de batterie dans un chargeur endommagé, cela pourrait endommager votre batterie.</b></p>
---	--

**Remarque :**

- La batterie chauffe légèrement pendant qu'elle recharge. Ceci est normal et ne signifie pas qu'il y a un problème.
- Ne mettez pas le chargeur dans un endroit extrêmement chaud ou froid. Il fonctionne idéalement à température ambiante normale.
- Lorsque la batterie est entièrement rechargée, débranchez votre chargeur du secteur d'alimentation et enlevez la batterie du chargeur.

**Description du fonctionnement**

	<p><b>Lire tous les avertissements et indications.</b></p> <p>Le non-respect des avertissements et instructions indiqués ci-après peut entraîner un choc électrique, un incendie et/ou de graves blessures sur les personnes.</p>
---	---

**Utilisation conforme**

Cet outil électroportatif est destiné au perçage en frappe dans le béton, la brique et dans la pierre naturelle. Il est également tout à fait approprié au perçage sans frappe du bois, du métal, de la céramique ou de matières plastiques. Les outils électroportatifs avec réglage électronique et rotation à droite/à gauche sont également appropriés pour le vissage.

**Éléments de l'appareil**

La numérotation des éléments de l'appareil se réfère à la représentation de l'outil électroportatif sur la page graphique.

- 1 Porte-outil SDS-PLUS
- 2 Capuchon anti-poussière
- 3 Douille de verrouillage
- 4 Commutateur « Perçage/perçage en frappe »
- 5 Voyant lumineux indiquant l'état de charge de l'accu
- 6 Indicateur du sens de rotation vers la droite
- 7 Indicateur du sens de rotation vers la gauche
- 8 Commutateur du sens de rotation
- 9 Interrupteur Marche/Arrêt
- 10 Douille pour fiche de charge
- 11 Fiche de charge

**Caractéristiques techniques**

Tension nominale V=	14,4
Vitesse de rotation nominale tr/min	0–900
Nombre de chocs tr/min	0–4800
Puissance de frappe individuelle J	1
Porte-outil SDS-PLUS Ø perçage max.	
– Béton (avec foret hélicoïdal) mm	10
– Acier mm	8
– Bois mm	16
Poids Kg	1,2

**Accu ions lithium**

Capacité Ah	1,5
Nombre éléments d'accu	4

Durée de charge h	5-7
-------------------	-----

Respectez impérativement le numéro d'article se trouvant sur la plaque signalétique de l'outil électroportatif.

Les désignations commerciales des différents outils Electroportatifs peuvent varier.

Valeurs des émissions sonores mesurées selon la norme applicable :

Pression acoustique LpA	84.26 dB(A) K =
3dB(A)	
Puissance acoustique LwA	95.26 dB(A) K =
3 dB(A)	

	<p><b>ATTENTION! Lorsque la pression acoustique dépasse la valeur de 85 dB(A), il est nécessaire de porter des dispositifs individuels de protection de l'ouïe.</b></p>
---	---

Valeur quadratique moyenne pondérée de l'accélération selon la norme applicable :

m/s <sup>2</sup>	< 1,5
------------------	-------

**Montage**

- Avant d'effectuer des travaux sur l'appareil (p. ex. travaux d'entretien, changement d'outils, etc.) et avant de le transporter ou stocker, toujours mettre le commutateur de



**sens de rotation en position médiane.** Il y a risque de blessure lorsqu'on appuie par mégarde sur l'interrupteur Marche/Arrêt.

#### Charger l'accu (voir figure A)

❑ **Ne pas utiliser un autre chargeur.** Le chargeur fourni avec l'appareil est adapté à l'accumulateur à ions lithium intégré dans votre appareil électroportatif.

**Note :** L'accu est fourni en état de charge faible. Afin de garantir la puissance complète de l'accu, charger complètement l'accu dans le chargeur avant la première mise en service. L'accu à ions lithium peut être rechargé à tout moment, sans que sa durée de vie n'en soit réduite. Le fait d'interrompre le processus de charge n'endommage pas l'accu.

#### ATTENTION

**Après la mise hors fonctionnement automatique de l'outil électroportatif, ne plus appuyer sur l'interrupteur Marche/Arrêt.** L'accu peut être endommagé.

L'accu est équipé d'une surveillance NTC de température qui ne permet de charger l'accu que dans la plage de température entre 0 °C et 45 °C. La durée de vie de l'accu s'en trouve augmentée. Si le voyant lumineux indiquant l'état de charge de l'accu **5** s'allume **rouge** pendant 5 sec. environ, l'interrupteur Marche/Arrêt **9** étant **enfoncé à moitié ou complètement**, c'est que l'accu a moins de 30% de sa capacité et qu'il doit être chargé.

Le processus de charge commence dès que la fiche du secteur du chargeur a été introduite dans la prise de courant et que la fiche de charge **11** a été introduite dans la douille **10** située au-dessous de la poignée.

L'affichage de l'état de charge de l'accu **5** indique la progression du processus de charge de 1 à 4. Si le voyant lumineux indiquant l'état de charge de l'accu **5** **reste constamment allumée vert**, c'est que l'accu est complètement chargé.

La poignée de l'outil électroportatif chauffe durant le processus de charge. Ceci est normal. Débrancher le chargeur lorsque celui-ci n'est pas utilisé pendant un certain temps.

Pendant le processus de charge, il n'est pas possible d'utiliser l'outil électroportatif ; il n'est pas défectueux lorsqu'il ne fonctionne pas pendant le processus de charge.

❑ **Protéger le chargeur contre la pluie !** Respectez les indications concernant l'élimination.  
**Changement de l'outil**

Avec le porte-outil SDS-PLUS, il est possible de remplacer l'outil de travail facilement et aisément sans utiliser d'outils supplémentaires.

Les outils de travail SDS-PLUS utilisés dans ce

système ne sont pas rigidement fixés, ils peuvent être librement bougés. Ceci provoque un faux rond au fonctionnement à vide. Ceci n'a cependant aucun effet sur l'exactitude du perçage puisque le foret se centre automatiquement pendant le perçage.

Le capuchon anti-poussière **2** empêche dans une large mesure la poussière d'entrer dans le porte-outil pendant le service de l'appareil. Lors du montage de l'outil, veillez à ne pas endommager le capuchon anti-poussière **2**.

❑ **Remplacez immédiatement un capuchon anti-poussière endommagé. Il est recommandé de faire effectuer ce travail par un service après-vente.**

#### Mettre un outil de travail SDS-PLUS en place (voir figure B)

Nettoyez l'extrémité de l'outil, et graissez-le légèrement.

Introduisez l'outil de travail dans le porte-outil en le tournant jusqu'à ce qu'il s'encliquette automatiquement.

Contrôlez que l'outil soit bien encliqueté en tirant sur l'outil.

#### Retirer un outil de travail SDS-PLUS (voir figure C)

Poussez la douille de verrouillage **3** vers l'arrière et sortir l'outil de travail.

#### Aspiration de poussières/de copeaux

❑ Les poussières de matériaux tels que peintures contenant du plomb, certains bois, minéraux ou métaux, peuvent être nuisibles à la santé. Toucher ou aspirer les poussières peut entraîner des réactions allergiques et/ou des maladies respiratoires auprès de l'utilisateur ou de personnes se trouvant à proximité.

Certaines poussières telles que les poussières de chêne ou de hêtre sont considérées cancérigènes, surtout en connexion avec des additifs pour le traitement de bois (chromate, lazure).

Les matériaux contenant de l'amiant ne doivent être travaillés que par des personnes qualifiées.

– Veillez à bien aérer la zone de travail.

– Il est recommandé de porter un masque respiratoire de la classe de filtre P2.

Respectez les règlements en vigueur dans votre pays spécifiques aux matériaux à traiter.

#### Mise en marche

##### Mise en service

##### Régler le mode de service

Au moyen du commutateur « Perçage/perçage en frappe » **4**, sélectionner le mode d'exploitation souhaité de l'outil.

**Note :** Ne changez le mode d'exploitation que quand l'outil électroportatif est éteint ! Sinon, l'outil électroportatif pourrait être endommagé. Pour changer de mode de fonctionnement, tournez

le commutateur « Perçage/perçage en frappe » 4 sur la position souhaitée.

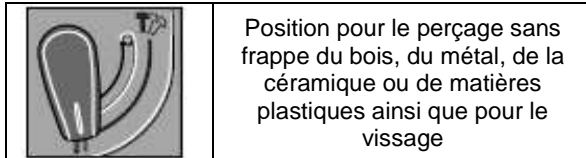
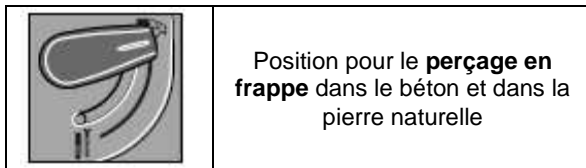

#### Régler le sens de rotation (voir figure D)

**N'actionnez le commutateur du sens de rotation 8 qu'à l'arrêt total de l'appareil électroportatif.**

Avec le commutateur de sens de rotation 8 le sens de rotation de l'outil électroportatif peut être inversé. Ceci n'est cependant pas possible, quand l'interrupteur Marche/Arrêt 9 est appuyé.

**Rotation à droite :** Pour percer et visser, tourné le commutateur du sens de rotation 8 à fond vers la gauche.

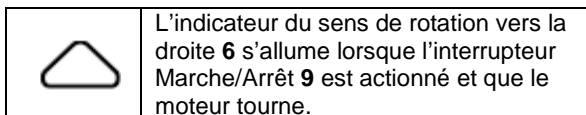

**Rotation à gauche :** Pour desserrer ou dévisser des vis et des écrous, tourner le commutateur du sens de rotation 8 à fond vers la droite.

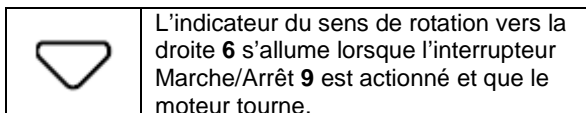

#### Mise en Marche/Arrêt

Pour **mettre** l'outil électroportatif en marche, appuyer sur l'interrupteur Marche/Arrêt 9 et le maintenir vous appuyez.

Pour arrêter l'outil **électroportatif** vous relâchez l'interrupteur Marche/Arrêt 9.

Si la température de l'air est très basse, l'appareil n'atteint sa pleine puissance de percussion/capacité de frappe qu'au bout d'un certain temps.

#### Réglage de la vitesse de rotation/de la fréquence de frappe

Vous pouvez régler en continu le nombre de tours/de coups pendant que l'outil électroportatif est en marche, en appuyant plus ou moins sur l'interrupteur de Marche/Arrêt 9.

Une légère pression sur l'interrupteur Marche/Arrêt 9 entraîne une vitesse de rotation/une fréquence de frappe basse. Plus la pression augmente, plus la vitesse de rotation/la fréquence

de frappe est élevée.

#### Voyant lumineux indiquant l'état de charge de l'accu

Le voyant lumineux indiquant l'état de charge de l'accu 5 indique l'état de charge de l'accu pendant quelques secondes, lorsque l'interrupteur Marche/Arrêt 9 est enfoncé à moitié ou complètement.

#### LED Capacité

4 lumières permanentes	> 90%
3 lumières permanentes	> 70%
2 lumières permanentes	< 30%
1 lumière permanente	< =30%

1 lumière > la perceuse doit être rechargée

#### Protection contre surcharge en fonction de la température

Si vous utilisez l'outil électroportatif conformément à sa conception, il ne peut pas subir de surcharge. Lors d'une sollicitation trop élevée ou lors d'un dépassement de la température d'accu admissible de 70 °C, l'électronique arrête l'outil électroportatif jusqu'à ce que la température se retrouve dans la plage de température de service admissible.

En plus, dans le cas d'une surcharge, le voyant lumineux indiquant l'état de charge 5 clignote simultanément rouge et vert, jusqu'à ce que l'interrupteur Marche/Arrêt 9 soit relâché.

#### Instructions d'utilisation

**Posez l'outil électroportatif sur la vis/sur l'écrou seulement lorsque l'appareil est éteint.** Les outils de travail en rotation peuvent glisser.

#### Entretien et service après-vente

##### Nettoyage et entretien

**Tenez toujours propres l'outil électroportatif ainsi que les ouïes de ventilation afin d'obtenir un travail impeccable et sûr.**

**Avant d'effectuer des travaux sur l'appareil (p. ex. travaux d'entretien, changement d'outils, etc.) et avant de le transporter ou stocker, toujours mettre le commutateur de sens de rotation en position médiane.** Il y a risque de blessure lorsqu'on appuie par mégarde sur l'interrupteur Marche/Arrêt.

**Remplacez immédiatement un capuchon anti-poussière endommagé. Il est recommandé de faire effectuer ce travail par un service après-vente.**

#### Nettoyage

§ Maintenez les fentes de ventilation propres afin d'éviter la surchauffe du moteur.

§ Nettoyez régulièrement le bâti de la machine avec un chiffon doux, de préférence après chaque utilisation.

§ Maintenez les fentes de ventilation exemptes de poussière et de saleté.

§ Si la saleté est tenace, utilisez un chiffon doux mouillé avec de l'eau savonneuse.

	<p><b>N'utilisez jamais de solvants comme l'essence, l'alcool, l'ammoniaque, etc. Ces solvants peuvent endommager les pièces en plastique.</b></p>
---	--

#### GARANTIE

Pour les clauses de garantie, reportez-vous aux conditions de garantie ci-jointes.

#### ENVIRONNEMENT

	<p><b>Si, après un certain temps, vous décidez de remplacer votre machine, ne vous en débarrassez pas avec les ordures ménagères mais destinez-la à un traitement respectueux de l'environnement.</b></p>
---	---

	<p><b>Packs-batteries</b> Vous devez vous débarrasser des packs batteries usagés de manière écologique et dans le respect de la réglementation locale.</p> <ul style="list-style-type: none"><li><input type="checkbox"/> Déchargez le pack-batteries en faisant tourner la machine à vide jusqu'à ce que le moteur s'arrête.</li><li><input type="checkbox"/> Retirez le pack-batteries de la machine.</li><li><input type="checkbox"/> Livrez les pack-batteries comme petit déchet chimique au dépôt de traitement écologique de votre commune.</li></ul>
---	--

remplacé par un câble de raccordement particulier disponible auprès de notre service après-vente. Le remplacement du câble de raccordement doit être obligatoirement effectué par notre service après-vente ou par un spécialiste (électricien qualifié) pour éviter un danger.

#### ENTREPOSAGE

- \_ Nettoyez soigneusement toute la machine et ses accessoires.
- \_ Entrez-la hors de la portée des enfants, dans une position stable et sûre, dans un lieu sec et tempéré, évitez les températures trop hautes ou trop basses.
- \_ Protégez-la du rayonnement direct du soleil. Tenez-la, si possible, dans le noir.
- \_ Ne l'enfermez pas dans des sacs en plastique car de l'humidité pourrait s'y former.

#### - Entreposage de la batterie

- \_ Entrez vos batteries dans un espace frais. La température optimale pour entreposer votre batterie Li-ion pendant une longue période est de 2 °C (la perte de la capacité ne sera que de 6 % par an (perte de 20 % à 25 °C). N'entrez jamais les batteries quand elles sont déchargées.
- \_ Il est préférable de recharger souvent les batteries Li-ion lorsqu'elles sont déchargées. Une charge optimale en cas d'entreposage prolongé pour votre batterie Li-ion est de 40 % de sa capacité.

#### SERVICE APRÈS-VENTE

- \_ Un commutateur endommagé doit être remplacé dans nos ateliers du service après-vente.
- \_ Lorsque le câble de raccordement (ou la fiche secteur) est endommagé, il doit être

**TOEPASSINGSGBIED**

Het apparaat is voorzien op het schroeven of boren van hout, metaal, kunststoffen of metselwerk. Het apparaat is niet bestemd voor industrieel gebruik.

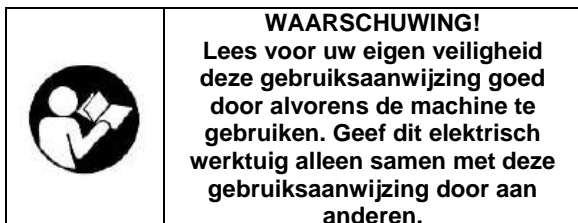
**ALGEMENE VEILIGHEIDVOORSCHRIFTEN**

Volg bij gebruik van de machine altijd de bijgeleverde veiligheidsvoorschriften

**WAARSCHUWING!** Neem alle voorschriften en veiligheidswaarschuwingen door. Het niet naleven van de voorschriften kan elektrische schokken, brand en/of ernstige verwondingen veroorzaken. Bewaar de veiligheidswaarschuwingen en de instructies als referentie voor later. Het hierna gebruikte begrip „elektrisch gereedschap" heeft betrekking op elektrisch gereedschap, gevoed door het elektriciteitsnet (met elektriciteitskabel) of op batterij (snoerloos).

**Werkplaats**

- Hou de werkplaats opgeruimd en goed verlicht. Wanorde en een slecht verlichte werkplaats kunnen tot ongevallen leiden.
- Gebruik het apparaat niet in een omgeving waarin zich brandbare vloeistoffen, gassen of stof bevinden. Elektrisch gereedschap brengt vonken voort die dergelijke stoffen of dampen kunnen laten ontbranden.
- Zorg dat er geen kinderen of andere personen in de buurt zijn als u het elektrisch apparaat gebruikt. Aflleiding kan ervoor zorgen dat u de controle over het toestel verliest.

**Elektrische veiligheid**

- Controleer altijd of de netspanning overeenstemt met deze vermeld op het typeplaatje.
- De stekker van het apparaat moet in het stopcontact passen. De stekker mag op geen enkele wijze worden gewijzigd. Gebruik geen adapterstekkers in combinatie met geaarde apparaten. Ongewijzigde stekkers en passende stopcontacten doen het risico op elektrische schokken afnemen.
- Vermijd lichamelijk contact met geaarde oppervlakken, zoals buizen, radiators, fornuizen en koelkasten. Er bestaat een groter risico op elektrische schokken wanneer uw lichaam geaard is.
- Hou het apparaat buiten bereik van regen of vocht. Het binnendringen van water in een

elektrisch apparaat verhoogt het risico op elektrische schokken.

- Beschadig het snoer niet. Gebruik de kabel niet om het apparaat te dragen of op te hangen, of de stekker uit het stopcontact te trekken. Hou de kabel buiten bereik van hitte, olie, scherpe randen of bewegende onderdelen van het apparaat. Beschadigde of in de war geraakte kabels verhogen het risico op elektrische schokken.
- Wanneer u het gereedschap buitenshuis gebruikt, gebruik dan een verlengkabel die geschikt is voor gebruik buiten. Het gebruik van een verlengkabel die geschikt is voor gebruik buitenshuis vermindert het gevaar voor een elektrische schok.
- Wanneer het gebruik van het gereedschap in een vochtige omgeving niet te vermijden is, gebruik dan een aansluitpunt dat beveiligd is met een verliesstroomschakelaar. Het gebruik van een verliesstroomschakelaar vermindert het gevaar voor een elektrische schok.

**Veiligheid van personen**

- Wees aandachtig. Let op wat u doet en ga verstandig aan het werk met elektrisch gereedschap. Gebruik het apparaat niet als u moe bent of onder invloed bent van drugs, alcohol of medicijnen. Eén moment van onoplettendheid bij het gebruik van het apparaat kan tot ernstige verwondingen leiden.
- Draag uw persoonlijke veiligheidsuitrusting en steeds een veiligheidsbril. Door een persoonlijke veiligheidsuitrusting (stofmasker, niet glijdende veiligheidsschoenen, een veiligheidshelm of een gehoorbescherming - afhankelijk van de aard en het gebruik van het elektrisch gereedschap) te dragen, doet u het risico op verwondingen afnemen.
- Voorkom een ongewilde inbedrijfstelling. Ga na of de schakelaar op "UIT(0)" staat voor u de stekker in het stopcontact steekt. Als u bij het dragen van het apparaat de vinger aan de schakelaar houdt of de stekker in het stopcontact steekt terwijl het ingeschakeld is, kan dat tot ongevallen leiden.
- Verwijder instelgereedschap of schroefslutels voor u het apparaat inschakelt. Gereedschap dat of een sleutel die zich in een draaiend onderdeel van het apparaat bevindt, kan tot verwondingen leiden.
- Overschat uzelf niet. Neem een veilige houding aan en zorg dat u uw evenwicht niet verliest. Zo kunt u het apparaat in een onverwachte situatie beter onder controle houden.
- Draag gepaste kleding. Draag geen wijde kleren en geen sieraden. Hou uw haar, kleren en handschoenen buiten het bereik van bewegende delen. Losse kleren, sieraden en lange haren kunnen door bewegende delen worden gegrepen.
- Als er stofafzuig- en stofopvanginrichtingen kunnen worden gemonteerd, moet u ervoor zorgen dat die aangesloten zijn en juist worden gebruikt. Het gebruik van dergelijke inrichtingen doet de gevaren door stof afnemen.

### Zorgvuldige omgang met en gebruik van elektrisch gereedschap

- Overbelast het apparaat niet. Gebruik voor uw werk het elektrische gereedschap dat daarvoor bestemd is. Elektrisch gereedschap zal beter presteren en veiliger werken wanneer het wordt gebruikt in situaties waarvoor het dient.
- Gebruik geen elektrisch apparaat waarvan de schakelaar defect is. Een elektrisch apparaat dat niet meer kan worden in- of uitgeschakeld, is gevaarlijk en moet worden hersteld.
- Trek de stekker uit het stopcontact voor u het apparaat instelt, accessoires vervangt of het apparaat opbergt. Deze voorzorgsmaatregel voorkomt dat het apparaat ongewild wordt gestart.
- Bewaar ongebruikt elektrisch gereedschap buiten het bereik van kinderen. Laat personen die niet vertrouwd zijn met het apparaat of die deze gebruiksaanwijzing niet hebben gelezen, het apparaat niet gebruiken. Elektrisch gereedschap is gevaarlijk als het door onervaren personen wordt gebruikt.
- Ga zorgvuldig om met het apparaat. Controleer op verkeerd uitgelijnde of vastgelopen bewegende onderdelen, breuk of andere defecten die de werking van het gereedschap zouden kunnen beïnvloeden. Elektrisch gereedschap dat defect is moet hersteld worden. Veel ongevallen worden veroorzaakt door slecht onderhouden elektrisch gereedschap.
- Hou snijgereedschap scherp en zuiver. Zorgvuldig onderhouden snijgereedschap met scherpe kanten raakt minder snel geklemd en is gemakkelijker te hanteren.
- Gebruik elektrisch gereedschap, accessoires, speciaal gereedschap en dergelijke meer in overeenstemming met deze gebruiksaanwijzing en zoals het voor het type van apparaat is voorgeschreven. Hou bovendien rekening met de werkomstandigheden en de uit te voeren werkzaamheden. Het gebruik van elektrisch gereedschap voor andere doeleinden dan de voorgeschreven, kan tot gevaarlijke situaties leiden.

### Service

- Laat uw apparaat uitsluitend door gekwalificeerde vaklui en met originele reserveonderdelen herstellen. Zo bent u er zeker van dat het apparaat aan de veiligheidseisen blijft voldoen.

### en onderstaande aanvullende veiligheidsvoorschriften nauwkeurig op.



In deze handleiding en/of op deze machine worden de volgende symbolen gebruikt:

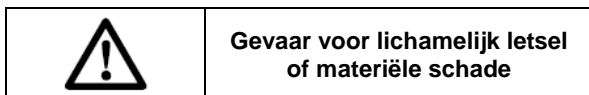

	<b>Lees voor gebruik de handleiding.</b>
	<b>Draag altijd gehoorbescherming.</b>
	<b>Draag altijd oogbescherming.</b>
	<b>Draag altijd een ademhalingsmasker.</b>
	<b>Draag altijd werkhandschoenen.</b>
	<b>CE Conform de Europese toepasselijke standaarden op het gebied van veiligheid.</b>

### GEREEDSCHAPSPECIFIEKE VEILIGHEIDSVOORSCHRIFTEN

- Hou het motorgereedschap aan zijn geïsoleerde handgrepen vast wanneer u een bewerking uitvoert waarbij een schroef in contact zou kunnen komen met verborgen bedrading. Schroeven die in contact komen met een spanningvoerende geleider, kunnen ervoor zorgen dat de naakte metalen onderdelen van het gereedschap onder spanning komen te staan, waardoor de gebruiker een elektrische schok zou kunnen krijgen.
- Bescherm het batterijpack tegen regen en vocht. Binnendringend water in de batterijlader verhoogt het gevaar voor een elektrische schok.
- Laad enkel bij met de lader die door de fabrikant is opgegeven. Een lader die geschikt is voor een bepaald type batterij kan brandgevaar opleveren wanneer hij gebruikt wordt met een andere batterij.
- Laad geen andere batterijen op. De batterijlader is enkel geschikt voor het laden van onze batterijen binnen de opgegeven spanningsbereiken. Bij ander gebruik ontstaat er explosie- en brandgevaar.
- Hou de batterijlader proper. Vuil kan tot een gevaarlijke elektrische schok leiden.
- Controleer vóór elk gebruik de batterijlader, het snoer en de stekker. Gebruik de batterijlader niet wanneer er defecten opgemerkt worden. Maak zelf de batterijlader niet open maar laat hem enkel met originele onderdelen door vakbekwame mensen herstellen. Beschadigde batterijladers, kabels en stekkers verhogen het gevaar voor een elektrische schok.
- Gebruik de batterijlader niet op makkelijk ontbrandbare oppervlakken (bv. papier, textiel, enz.)

of in brandgevaarlijke omgevingen. Er is gevaar voor brand door het opwarmen van de batterijlader tijdens het laden.



Bij verkeerd gebruik van de batterij kan er vloeistof uit vrijkomen. Vermijd contact hiermee. Indien dit per ongeluk toch gebeurt, spoel dan met water. Indien de vloeistof met de ogen in contact komt, zoek dan bijkomend medische hulp. Vloeistof die uit de batterij vrijkomt kan irritatie of brandwonden veroorzaken.

Maak zelf de batterij niet open. Er is gevaar voor kortsluiting.

Bescherm de batterij tegen hitte, bv. tegen continue zonnestraling of vuur. Er is ontploffingsgevaar.

Sluit de batterij niet kort. Er is ontploffingsgevaar.

Indien de batterij beschadigd is of verkeerd gebruikt werd, kunnen er dampen vrijkomen. Indien u hier last van ondervindt, zorg dan voor voldoende verse lucht en contacteer een dokter. De dampen kunnen het ademhalingsstelsel irriteren.

	<b>Verbrand de lader en de batterij niet.</b>
	<b>Stel de lader en de batterij niet bloot aan temperaturen boven 50 °C.</b>
	<b>Stel de lader en de batterij niet bloot aan vocht.</b>

#### BIJZONDERE VEILIGHEIDSVOORSCHRIFTEN

§ Neem de batterij uit de machine tijdens onderhoud en als de machine langere tijd niet wordt gebruikt.

§ Gebruik uitsluitend het voorgeschreven type batterij.

#### VEILIGHEIDSVOORSCHRIFTEN VOOR LADER EN BATTERIJ

Bestudeer de instructies en veiligheidsvoorschriften alvorens de batterij te laden.

Gebruik uitsluitend de voorgeschreven lader om de batterij te laden. Laad geen batterijen van een ander type met deze lader.

Voedingsadapters mogen uitsluitend worden gebruikt samen met de sokkel van de lader en de bijbehorende batterij.

Gebruik de lader uitsluitend in een droge omgeving bij een temperatuur tussen 10 °C en 40 °C.

Gebruik de lader niet als deze is beschadigd.

Laat de lader en batterij uitsluitend repareren door een erkend reparateur.

Vermijd kortsluiting van de batterij. Zorg ervoor dat de aansluitingen van de batterij niet in aanraking kunnen komen met metalen

voorwerpen.

Bewaar de batterij niet op plaatsen waar de temperatuur boven de 50 °C kan stijgen, b.v. in een in de zon geparkeerde auto.



Verbrand de batterij niet.

Probeer nooit om de batterij te openen.

Mocht de batterijvloeistof (een oplossing

#### Pictogrammen op de oplader

De volgende pictogrammen zijn van toepassing op de oplader:

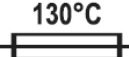
	Klasse II - De machine is dubbel geïsoleerd een aardedraad is daarom niet nodig.
	Gebruik de lader enkel binnenshuis.
	Storingbestendige scheidingstransformator.
	Thermische beveiligingsschakelaar.

#### ELEKTRISCHE VEILIGHEID

	<b>Controleer of de op het typeplaatje van de lader vermelde spanning overeenkomt met de ter plaatse beschikbare netspanning.</b>
--	---

#### - LI-ION BATTERIJ

Voordelen van Li-ion batterijen:

- Li-ion batterijen hebben een hogere capaciteit/gewichtsverhouding (meer vermogen uit een lichtere en meer compacte batterij)
- Geen geheugeneffect meer (capaciteitsverlies na een aantal laad/ontlaadcycli) zoals bij andere types batterijen (NiCD, NiMH).
- Beperkte zelfontlading

	<b>Laad de batterij nooit gedurende meer dan 5 uur op.</b>
	<b>Laad het batterijpack enkel op met de meegeleverde lader.</b>
	<b>Verzekert u er van dat de netspanning 230 V AC 50 Hz is.</b>

Steek de stekker van de lader in het stopcontact. Maak het batterijpack vast in de lader: het rode lampje gaat branden.

	<p style="text-align: center;"><b>Ontladen: De batterij te beschermen mag ze niet en kan ze niet te ver worden ontladen. Om dit te voorkomen is uw snoerloze boormachine uitgerust met een schakeling die de resterende batterijcapaciteit controleert. Wanneer deze capaciteit onder het laagst toelaatbare niveau komt dan zal uw machine automatisch stoppen en dan moet de batterij terug worden opgeladen.</b></p>
---	---

#### OPGELET:

Haal onmiddellijk het batterijpack van de lader als er geen LED's branden; dit om schade aan het batterijpack te voorkomen. Breng uw batterijpack en de lader terug naar uw verkoper voor controle of vervanging.

Stop geen batterijpack in een beschadigde lader: dit kan uw batterijpack beschadigen.

#### Functiebeschrijving

	<p><b>Lees alle veiligheidswaarschuwingen en alle voorschriften.</b> Als de waarschuwingen en voorschriften niet worden opgevolgd, kan dit een elektrische schok, brand of ernstig letsel tot gevolg hebben.</p>
--	--

#### Gebruik volgens bestemming

Het elektrische gereedschap is bestemd voor het hameren in beton, baksteen en steen. Het is eveneens geschikt voor boorwerkzaamheden zonder slag in hout, metaal, keramiek en kunststof. Elektrische gereedschappen met elektronische regeling en rechts-/linksdraaien zijn ook geschikt voor het in- en uitdraaien van schroeven.

#### Afgebeelde componenten

De componenten zijn genummerd zoals op de afbeelding van het elektrische gereedschap op de pagina met afbeeldingen.

- 1 SDS-PLUS gereedschapopname
- 2 Stofbeschermkap
- 3 Vergrendelingshuls
- 4 Omschakelaar „Boren/hameren”
- 5 Accu-oplaadindicatie
- 6 Draairichtingindicatie rechtsdraaien
- 7 Draairichtingindicatie linksdraaien
- 8 Draairichtingschakelaar
- 9 Aan/uit-schakelaar
- 10 Contactbus voor oplaadstekker
- 11 Oplaadstekker

#### Technische gegevens

Nominale spanning V=	14,4
Nominaal toerental min <sup>-1</sup>	0–900
Aantal slagen min <sup>-1</sup>	0–4800
Slagkracht J	1
Gereedschapopname SDS-PLUS	
Max. boor-Ø	
– Beton (met spiraalboor) mm	10
– Staal mm	8
– Hout mm	16
Gewicht kg	1.2

#### Accu ions lithium

Capaciteit Ah	1,5
Aantal accucellen	4

Oplaadtijd h	5-7
--------------	-----

Let op het zaaknummer op het typeplaatje van het elektrische gereedschap. De handelsbenamingen van sommige elektrische gereedschappen kunnen afwijken.

Lpa (Geluidsrukniveau)	84.26 dB(A) K = 3 dB(A)
Lwa (Geluidsprestatieniveau)	95.26 dB(A) K = 3 dB(A)

	<p style="text-align: center;"><b>AANDACHT! Draag gehoorbeschermers wanneer het geluidsniveau 85dB(A) overschrijdt.</b></p>
---	---

Gewogen kwadratische gemiddelde waarde de van toepassing zijnde standaard : < 1,5 m/s<sup>2</sup>

#### Montage

**Zet de draairichtingschakelaar in de middelste stand voor werkzaamheden aan het elektrische gereedschap (zoals het uitvoeren van onderhoud en het wisselen van inzetgereedschap) en voordat u het gereedschap vervoert of opbergt.** Bij per ongeluk bedienen van de aan/uit-schakelaar bestaat verwondingsgevaar.

#### Accu opladen (zie afbeelding A)

**Gebruik geen ander oplaadapparaat.** Het meegeleverde oplaadapparaat is afgestemd op de in het elektrische gereedschap ingebouwde lithium-ion accu.

**Opmerking:** De accu wordt gedeeltelijk opgeladen geleverd. Om de volledige capaciteit van de accu te verkrijgen, laadt u voor het eerste gebruik de accu volledig in het oplaadapparaat op. De lithiumionaccu kan op elk moment worden opgeladen zonder de levensduur te verkorten. Een onderbreking van het opladen schaadt de accu niet.

De lithiumionaccu is door middel van „Electronic Cell Protection (ECP)” beschermd tegen te sterk

ontladen. Als de accu leeg is, wordt het elektrische gereedschap door een veiligheidsschakeling uitgeschakeld. Het inzetgereedschap beweegt niet meer.

#### LET OP

**Druk na het automatisch uitschakelen van het elektrische gereedschap niet meer op de aan/uit-schakelaar.** De accu kan anders beschadigd worden.

De accu is voorzien van een thermische beveiliging (NTC) die opladen alleen in het temperatuurbereik tussen 0 °C en 45 °C toelaat. Daardoor wordt een lange levensduur van de accu bereikt.

Als de accuoplaadindicatie **5** ca. 5 seconden **rood** verlicht is terwijl de aan/uit-schakelaar **9 half of volledig wordt ingedrukt** is er minder dan 30% van de capaciteit van de accu over en moet deze worden opgeladen.

Het opladen begint zodra u de netstekker van het oplaadapparaat in het stopcontact heeft gestoken en u de laadstekker **11** in het contact **10** aan de onderzijde van de handgreep heeft gestoken.

De accuoplaadindicatie **5** geeft de voortgang tijdens het opladen aan. Als de accuoplaadindicatie **5** continu groen (4 verlichting) brandt, is de accu volledig opgeladen.

Als het oplaadapparaat langdurig niet wordt gebruikt, dient u de verbinding met het stroomnet te verbreken.

Het elektrische gereedschap kan tijdens het opladen niet worden gebruikt. Het is niet defect wanneer het tijdens het opladen niet werkt.

**Bescherm het oplaadapparaat tegen water en vocht.**

Neem de voorschriften ten aanzien van de afvalverwijdering in acht.

#### Inzetgereedschap wisselen

Met de gereedschapopname SDSQuick kunt u het inzetgereedschap eenvoudig en gemakkelijk vervangen zonder gebruik te maken van extra gereedschap.

Het SDS-PLUS inzetgereedschap is systeemafhankelijk vrij beweegbaar. Daardoor ontstaat bij onbelast lopen een rondloopafwijking. Dit heeft geen effect op de nauwkeurigheid van het boorgat, omdat de boor zich bij het boren zelf centreert.

De stofbeschermer **2** voorkomt zoveel mogelijk het binnendringen van boorstof in de gereedschapopname tijdens het gebruik. Let er bij het inzetten van het inzetgereedschap op dat de stofbeschermer **2** niet wordt beschadigd.

**Een beschadigde stofbeschermer moet onmiddellijk worden vervangen. Geadviseerd wordt, dit door een klantenservice te laten doen.**

#### SDS-PLUS inzetgereedschap inzetten (zie afbeelding B)

Reinig de schacht van het inzetgereedschap en smeer het licht met vet.

Zet het inzetgereedschap draaiend in de gereedschapopname tot het automatisch wordt vergrendeld.

Controleer de vergrendeling door aan het inzetgereedschap te trekken.

#### SDS-PLUS inzetgereedschap verwijderen (zie afbeelding C)

Duw de vergrendelingshuls **3** naar achteren en verwijder het inzetgereedschap.

## Gebruik

#### Ingebruikneming

##### Functie instellen

Met de omschakelknop „Boren/hameren” **4** kiest u de functie van het elektrische gereedschap.

**Opmerking:** Wijzig de functie alleen wanneer het elektrische gereedschap uitgeschakeld is. Anders kan het elektrische gereedschap beschadigd raken.

Als u de functie van het gereedschap wilt veranderen, draait u de omschakelaar „boren/hameren” **4** in de gewenste stand.



Positie voor  
**hamerboorwerkzaamheden**  
in beton of steen



Positie voor  
**boorwerkzaamheden**  
zonder slag in hout, metaal,  
keramiek en kunststof en voor  
het in- en losdraaien van  
schroeven

#### Draairichting instellen (zie afbeelding D)

**Bedien de draairichtingomschakelaar **8** alleen als het elektrische gereedschap stilstaat.**

Met de draairichtingomschakelaar **8** kunt u de draairichting van het elektrische gereedschap veranderen. Als de aan/uit-schakelaar **9** is ingedrukt, is dit echter niet mogelijk.

**Rechtsdraaien:** Als u wilt boren of schroeven wilt indraaien, drukt u de draairichtingschakelaar **8** naar links tot aan de aanslag door.



De draairichtingindicatie voor  
rechtsdraaien **6** brandt als de aan/uit-  
schakelaar **9** wordt bediend en de  
motor loopt.



**Linksdraaien:** Als u schroeven of moeren wilt uitof losdraaien, drukt u de draairichtingschakelaar **8** naar rechts tot aan de aanslag door.

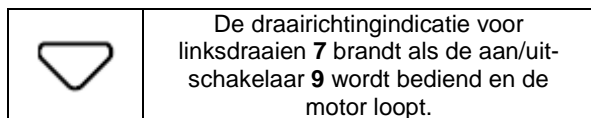

### In- en uitschakelen

Als u het elektrische gereedschap wilt **inschakelen** drukt u op de aan/uit-schakelaar **9** en houdt u deze ingedrukt.

Als u het elektrische gereedschap wilt **uitschakelen** laat u de aan-/uitschakelaar **9** los.

Bij lage temperaturen bereikt het elektrische gereedschap pas na een bepaalde tijd zijn volledige hamer- of slagcapaciteit.

### Toerental of aantal slagen instellen

U kunt het toerental of aantal slagen van het ingeschakelde elektrische gereedschap traploos regelen naarmate u de aan/uit-schakelaar **9** indrukt. Lichte druk op de aan/uit-schakelaar **9** heeft een lager toerental of aantal slagen tot gevolg. Met toenemende druk wordt het toerental of het aantal slagen hoger.

### Accu-oplaadindicatie

De accuoplaadindicatie **5** geeft bij een half of volledig ingedrukte aan/uit-schakelaar **9** gedurende enkele seconden de oplaadtoestand van de accu aan.

LED	Capaciteit
4 Permanent licht	> 90%
3 Permanent licht	> 70%
2 Permanent licht	< 30 %
1 Permanent licht	< = 30 %

1 Permanent licht > reloaded de machine

### Temperatuurafhankelijke beveiliging tegen overbelasting

Bij gebruik volgens de voorschriften kan het elektrische gereedschap niet worden overbelast. Bij te sterke belasting of overschrijding van de toegestane accutemperatuur van 70 °C schakelt de elektronica het elektrische gereedschap uit tot het zich weer in het optimale bedrijfstemperatuurbereik bevindt.

Bovendien knippert bij overbelasting de accuoplaadindicatie **5** tegelijkertijd groen en rood totdat u de aan/uit-schakelaar **9** loslaat.

### Tips voor de werkzaamheden

**Plaats het elektrische gereedschap alleen uitgeschakeld op de moer of schroef.** Draaiende inzetgereedschappen kunnen uitglijden.

## Onderhoud en service

### Onderhoud en reiniging

- Houd het elektrische gereedschap en de ventilatieopeningen altijd schoon om goed en veilig te werken.**
- Zet de draairichtingschakelaar in de middelste stand voor werkzaamheden aan het elektrische gereedschap (zoals het uitvoeren van onderhoud en het wisselen van inzetgereedschap) en voordat u het gereedschap vervoert of opbergt.** Bij per ongeluk bedienen van de aan/uit-schakelaar bestaat verwondingsgevaar.
- Een beschadigde stofbeschermer moet onmiddellijk worden vervangen. Geadviseerd wordt, dit door een klantenservice te laten doen.**

### GARANTIE

Voor de garantiebepalingen wordt verwezen naar de bijgevoegde garantievoorwaarden.

### MILIEU

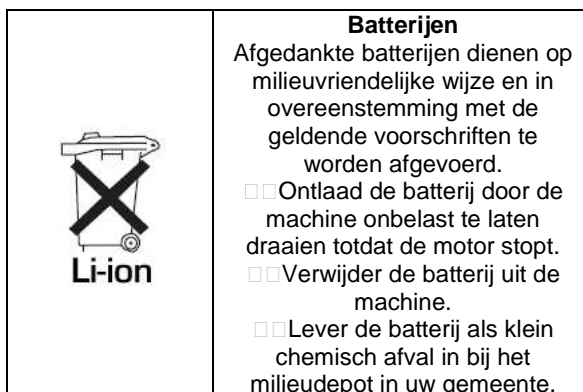
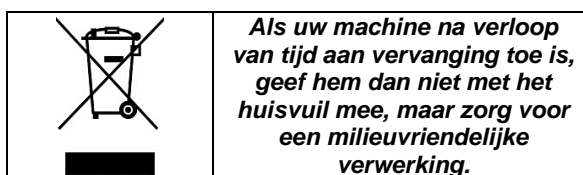

### SERVICEDIENST

\_ Beschadigde schakelaars moeten in de werkplaats van onze klantendienst hersteld worden.

\_ Wanneer de voedingskabel (of de stekker) beschadigd is, moet hij worden vervangen door een specifieke voedingskabel, die bij onze klantendienst verkrijgbaar is. Het vervangen van de voedingskabel mag uitsluitend worden uitgevoerd door onze klantendienst (serviceafdeling - zie laatste pagina) of een gekwalificeerde persoon (een vakman op het vlak van elektriciteit).

## **OPSLAG**

- Reinig zorgvuldig de gehele machine en het toebehoren.
- Berg de machine op buiten het bereik van kinderen, in een stabiele en veilige positie en op een droge plaats met een gematigde temperatuur. Vermijd te hoge en te lage temperaturen.
- Bescherm de machine tegen direct invallend licht. Bewaar ze, indien mogelijk, op een donkere plaats.
- Bewaar de machine niet in plastic of Nylon zakken om te vermijden dat er zich vocht ophoopt

## **Bewaren van de batterij**

- Bewaar uw batterijen op een koele plaats. De optimale temperatuur om uw batterij voor langere tijd te bewaren bedraagt 2°C (het verlies in capaciteit zal slechts 6% per jaar bedragen (t.o.v. 20% bij 25°C)). Bewaar batterijen nooit in ontladen toestand.
- Het is beter voor Li-ion batterijen om ze regelmatig te herladen. De ideale lading voor het langdurig opbergen van uw Li-ion batterij bedraagt 40% van de capaciteit.

## APPLICATION

The power tool is intended for driving and drilling through wood, metal, plastics and masonry. It is not designed for commercial use.

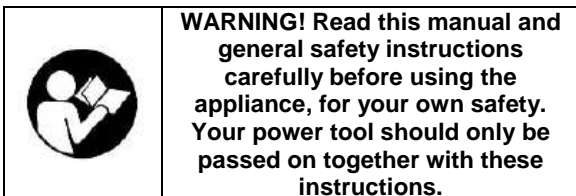

## GENERAL POWER TOOL SAFETY WARNINGS

When using the machine, always observe the enclosed safety instructions!

Read all safety warnings and instructions. Failure to heed warnings and follow instructions may result in electric shock, fire and/or serious injury. Keep safety warnings and instructions for future reference. The term "power tool" in the safety warnings refers to your mains- operated (corded) power tool or battery-operated (cordless) power tool.

### Working area

- Keep working area clean and well lit. Untidy and dark areas can lead to accidents.
- Do not operate power tools in potentially explosive surroundings, for example, in the presence of inflammable liquids, gases or dust. Power tools create sparks which may ignite the dust or fumes.
- Keep children and bystanders at a distance when operating a power tool. Distractions can cause you to lose control of it.

### Electrical safety

- Always check that the power supply corresponds to the voltage on the rating plate.
- Power tool plugs must match the outlet. Never modify the plug in any way. Do not use adapter plugs with earthed power tools. Unmodified plugs and matching outlets will reduce the risk of an electric shock.
- Avoid body contact with earthed surfaces such as pipes, radiators, kitchen ranges and refrigerators. There is an increased risk of an electric shock if your body is earthed.
- Do not expose power tools to rain or wet conditions. If water gets inside a power tool, it will increase the risk of an electric shock.
- Do not damage the cord. Never use the cord for carrying, pulling or unplugging the power tool. Keep the cord away from heat, oil, sharp edges or moving parts. Damaged or entangled cords increase the risk of an electric shock.
- When operating a power tool outdoors, use an extension cable suitable for outdoor use. Using a cord suitable for outdoor use reduces the risk of an electric shock.

- If operating a power tool in a damp location is unavoidable, use a power supply protected by a residual current device (RCD). Using an RCD reduces the risk of an electric shock.

### Personal safety

- Stay alert, watch what you are doing and use common sense when operating a power tool. Do not use a power tool when you are tired or under the influence of drugs, alcohol or medication. A moment of inattention when operating a power tool may result in serious personal injury.
- Use safety equipment. Always wear eye protection. Using safety equipment such as a dust mask, non-skid safety shoes, a hard hat, or hearing protection whenever it is needed will reduce the risk of personal injury.
- Avoid accidental starts. Ensure the switch is in the off position before inserting the plug. Carrying power tools with your finger on the switch or plugging in power tools when the switch is in the on position makes accidents more likely.
- Remove any adjusting keys or spanners before turning on the power tool. A spanner or key left attached to a rotating part of the power tool may result in personal injury.
- Do not reach out too far. Keep your feet firmly on the ground at all times. This will enable you retain control over the power tool in unexpected situations.
- Dress properly. Do not wear loose clothing or jewellery. Keep your hair, clothing and gloves away from the power tool. Loose clothes, jewellery or long hair can become entangled in the moving parts.
- If there are devices for connecting dust extraction and collection facilities, please ensure that they are attached and used correctly. Using such devices can reduce dust-related hazards.

### Power tool use and care

- Do not expect the power tool to do more than it can. Use the correct power tool for what you want to do. A power tool will achieve better results and be safer if used in the context for which it was designed.
- Do not use the power tool if the switch cannot turn it on and off. A power tool with a broken switch is dangerous and must be repaired.
- Disconnect the plug from the power source before making adjustments, changing accessories, or storing power tools. Such preventive safety measures reduce the risk of starting the power tool accidentally.
- Store power tools, when not in use, out of the reach of children and do not allow people who are not familiar with the power tool or these instructions to operate it. Power tools are potentially dangerous in the hands of untrained users.
- Maintain power tools. Check for misalignment or jammed moving parts, breakages or any other feature that might affect the operation of the power tool. If it is damaged, the power tool must be

repaired. Many accidents are caused by using poorly maintained power tools.

- Keep cutting tools sharp and clean. Properly maintained cutting tools with sharp cutting edges are less likely to jam and are easier to control.
- Use the power tool, accessories and cutting tools, etc., in accordance with these instructions and in the manner intended for the particular type of power tool, taking into account the working conditions and the work which needs to be done. Using a power tool in ways for which it was not intended can lead to potentially hazardous situations.

**Service**

- Your power tool should be serviced by a qualified specialist using only standard spare parts. This will ensure that it meets the required safety standards.

as well as the additional safety instructions.

	<b>WARNING: Packaging materials are not toys! Children must not play with plastic bags! Danger of suffocation!</b>
---	--

In this manual and/or on the machine the following symbols are used:

	<b>Denotes risk of personal injury or damage to the tool.</b>
	<b>Read manual before use</b>
	<b>Always wear hearing protection</b>
	<b>Always wear safety goggles</b>
	<b>Always wear a dust mask.</b>
	<b>Always wear protective gloves</b>
	<b>In accordance with essential applicable safety standards of European directives</b>

**MACHINE-SPECIFIC SAFETY WARNINGS**

- Hold power tool by insulated gripping surfaces, when performing an operation where the fastener may contact hidden wiring. Fasteners contacting a "live" wire may make exposed metal parts of the power tool "live" and could give the operator an electric shock.

- Protect the battery charger from rain and moisture. The penetration of water in a battery charger increases the risk of electric shock.

- Recharge only with the charger specified by the manufacturer. A charger that is suitable for one type of battery, it may create a risk of fire when used with another battery.

- Do not charge other batteries. The battery charger is suitable only for charging our batteries within the listed voltage range. Otherwise there is danger, fire and explosion.

- Keep the battery charger clean. Contamination may cause the danger of electric shock.

- Check the battery charger, cable and plug each time before using. Do not use the battery charger when defects are detected. Do not open the battery charger yourself and have it repaired only by qualified personnel using original spare parts. Damaged battery chargers, cables and plugs increase the risk of electric shock.

- Do not operate the battery charger on easily inflammable surfaces (e. g. paper, textiles, etc.) or in combustible environments. There is danger of fire due to the heating of the battery charger during charging.

- Under abusive conditions, liquid may be ejected from the battery; avoid contact. If contact accidentally occurs, flush with water. If liquid contacts eyes, additionally seek medical help. Liquid ejected from the battery may cause irritation or burns.

- Do not open the battery yourself. There is danger of a short circuit.

- Protect the battery against heat, e.g., including against continuous sun irradiation and fire. There is a danger of explosion.

- Do not short-circuit the battery. There is a danger of explosion.

- In case of damage and improper use of the battery, vapours may be emitted. In case of complaints, provide for fresh air and consult a physician. The vapours can irritate the respiratory system.

**SPECIFIC SAFETY WARNINGS**

- § Remove the battery from the machine during maintenance and when the machine will not be used for a longer period of time.

- § Only use the prescribed type of battery



**SAFETY INSTRUCTIONS FOR CHARGER AND BATTERY**

- Read the general instructions and safety instructions carefully before charging the battery.

- Only use the prescribed charger to load the battery. Do not charge batteries of another type



with this charger. Mains adaptors are only to be used together with the charger socket and the accompanying battery.

- ☐☐ Only use the charger in a dry environment at A temperature between 10 °C and 40 °C.
- ☐☐ Do not use the charger when it has been damaged.
- ☐☐ Only have the charger and battery repaired by an authorized repair agent.
- ☐☐ Prevent the battery from short circuiting. Make sure that the battery connections cannot Touch metal objects.
- ☐☐ Do not store the battery where the temperature may rise above 50 °C, e.g. in
  - \_ Non bruciare la batteria.
  - \_ Non cercare mai di aprire la batteria.
  - \_ In caso di contatto della pelle con il liquido della batteria (soluzione contenente 25-30% di idrossido di potassio), lavare immediatamente con abbondante acqua. Lenire con una sostanza leggermente acida come ad esempio il succo di limone o l'aceto. In caso di contatto con gli occhi, sciacquare abbondantemente per 10 minuti con acqua pulita e consultare un medico.

	<b>Do not incinerate battery.</b>
	<b>Do not expose charger and battery to temperatures above 50 °C.</b>
	<b>Do not expose charger and battery to water.</b>

**Pictograms on charger**

The following pictograms have been applied to the charger:

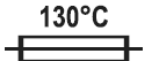
	<b>"Class II - The machine is double insulated; Earthing wire is therefore not necessary"</b>
	<b>Only use the battery charger indoors.</b>
	<b>Fail-safe isolating transformer.</b>
	<b>Cut-out switch.</b>

**ELECTRICAL SAFETY**

	<b>Check whether the voltage indicated on the type plate of the charger corresponds to the mains voltage.</b>
---	---

**- LI-ION BATTERY**

Advantages of Li-ion batteries :  
 - Li-ion batteries have a higher capacity/weight ratio (more power for less heavy, more compact, battery)

- No memory effect (capacity loss after several charge/discharge cycles) like other type batteries. (Ni-Cd, Ni-MeH ..) .
- Limited self discharge.

	<b>Never charge the battery for more than 5 hours.</b>  <b>Charge battery pack solely with the charger provided !</b>  <b>Make sure that the power supply is 230 Volts AC / 50Hz.</b>
---	---

Connect the charger to a power supply. Attach battery pack to charger : the red light goes on.

	<b>To prevent damage to the battery pack, remove the battery pack immediately from the charger when no LED lights. Return battery pack and charger to your dealer for checking or replacing.</b>  <b>Do not insert a battery pack into a damaged charger, it may damage your battery pack.</b>
---	--

**Note :**

- The battery pack will become slightly warm while charging. This is normal and does not indicate a problem.
- Do not place charger in an area of extreme heat or cold. It will work best at normal room temperature.
- When the battery becomes fully charged, unplug your charger from the power supply and remove the battery pack from the charger

**Functional Description**

	<b>Read all safety warnings and all instructions.</b> Failure to follow the warnings and instructions may result in electric shock, fire and/or serious injury.
---	--

**Intended Use**

The machine is intended for hammer drilling in concrete, brick and stone. It is also suitable for drilling without impact in wood, metal, ceramic and plastic. Machines with electronic control and right/left rotation are also suitable for screwdriving.

## Product Features

The numbering of the product features refers to the illustration of the machine on the graphics page.

- 1 SDS-PLUS tool holder
- 2 Dust protection cap
- 3 Locking sleeve
- 4 Selector switch for drilling/hammer drilling
- 5 Battery charge-control indicator
- 6 Indicator for right rotation
- 7 Indicator for left rotation
- 8 Rotational direction switch
- 9 On/Off switch
- 10 Socket for charge plug
- 11 Charge connector

## Technical Data

Rated voltage V=	14.4
Rated speed rpm	0–900
Impact rate $\bar{i}$ rpm	0–4800
Impact energy per stroke J	1
Max. drilling dia.	
– Concrete (with twist drill) mm	10
– Steel mm	8
– Wood mm	16
Weight kg	1.2

## Battery Li-Ion

Capacity Ah	1,5
Number of battery cells	4
Charging time h	5-7

Please observe the article number on the type plate of your machine. The trade names of the individual machines may vary.

Noise emission values measured according to relevant standard.

Acoustic pressure level	
LpA 84.26 dB(A) K = 3 dB(A)	
Acoustic power level	
LwA 95.26 dB(A) K = 3 dB(A)	

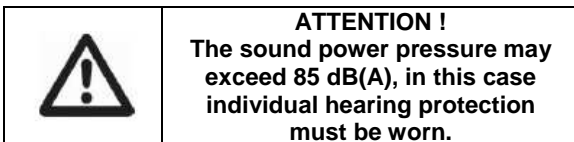

Weighted root mean square acceleration according to relevant standard. : < 1,5 m/s<sup>2</sup>

## Assembly

- **Before any work on the machine (e. g., maintenance, tool change, etc.) as well as during transport and storage, set the rotational direction switch to the centre position.**

Unintentional actuation of the On/Off switch can lead to injuries.

## Battery Charging (see figure A)

**Do not use other battery chargers.** The supplied battery charger is designed for the Lithium-Ion battery in your machine.

**Note:** The battery is supplied partially charged. To ensure full capacity of the battery, completely charge the battery in the battery charger before using your power tool for the first time. The lithium ion battery can be charged at any time without reducing its service life. Interrupting the charging procedure does not damage the battery.

### WARNING

**Do not continue to press the On/Off switch after the machine has been automatically switched off.** The battery can be damaged.

The battery is equipped with a NTC temperature control which allows charging only within a temperature range of between 0 °C and 45 °C. A long battery service life is achieved in this manner.

When the battery charge-control indicator **5** lights up **red** for approx. 5 seconds with the On/Off switch **9 pressed through halfway or fully**, then the battery has less than 30% of its capacity and should be charged.

The charging procedure begins as soon as the mains plug of the battery charger is plugged into a socket outlet and the charge connector **11** is plugged into the socket **10** on the bottom of the handle.

The battery charge-control indicator **5** indicates the charging progress. During the charging process, the indicator **5** LED lights from one to four. When the battery charge-control indicator **5** all four LED's are green, the battery is fully charged. During the charging procedure, the handle of the machine warms up. This is normal. Disconnect the battery charger from the mains supply when not using it for longer periods. The power tool cannot be used during the charge procedure; it is not defective when inoperative during the charging procedure.

- **Protect the battery charger against moisture!** Observe the notes for disposal.

## Changing the Tool

The SDS-PLUS tool holder allows for simple and convenient changing of drilling tools without the use of additional tools.

Due to their working principle, SDS-PLUS drilling tools move freely. This results in radial run-out at no-load. However, this has no effect on the accuracy of the drill hole, as the drill bit centres itself during drilling.

The dust protection cap **2** largely prevents the

entry of drilling dust into the tool holder during operation. When inserting the tool, take care that the dust protection cap 2 is not damaged.

□ **A damaged dust protection cap should be changed immediately. We recommend having this carried out by an after-sales service.**

#### Inserting SDS-PLUS Drilling Tools (see figure B)

Clean and lightly grease the shank end of the tool.  
Insert the tool in a twisting manner into the tool holder until it latches itself.  
Check the latching by pulling the tool.

#### Removing SDS-PLUS Drilling Tools (see figure C)

Push back the locking sleeve 3 and remove the tool.

#### Dust/Chip Extraction

□ Dusts from materials such as lead-containing coatings, some wood types, minerals and metal can be harmful to one's health. Touching or breathing-in the dusts can cause allergic reactions and/or lead to respiratory infections of the user or bystanders.

Certain dusts, such as oak or beech dust, are considered as carcinogenic, especially in connection

with wood-treatment additives (chromate, wood preservative). Materials containing asbestos may only be worked by specialists.

– Provide for good ventilation of the working place.

– It is recommended to wear a P2 filter-class respirator.

Observe the relevant regulations in your country for the materials to be worked.

## Operation

### Starting Operation

#### Setting the Operating Mode

With the selector switch for drilling/hammer drilling 4, the operating mode of the machine is selected.

**Note:** Change the operating mode only when the machine is switched off! Otherwise, the machine can be damaged.

To change the operating mode, turn the selector switch for "drilling/hammer drilling" 4 to the requested position.



Position for hammer drilling in concrete or stone



Position for drilling without impact in wood, metal, ceramic and plastic as well as for screwdriving

### Reversing the Rotational Direction (see figure D)

□ **Actuate the rotational direction switch 8 only when the machine is at a standstill.**

The rotational direction switch 8 is used to reverse the rotational direction of the machine.

However, this is not possible with the On/Off switch 9 actuated.

**Right Rotation:** For drilling and driving in screws, push the rotational direction switch 8 left to the stop.



The indicator for right rotation 6 lights up when the On/Off switch 9 is actuated and the motor is running.

**Left Rotation:** For loosening and unscrewing screws and nuts, press the rotational direction switch 8 through to the right stop.



The indicator for left rotation 7 lights up when the On/Off switch 9 is actuated and the motor is running.

#### Switching On and Off

To **start** the machine, press the On/Off switch 9 and keep it pressed.

To switch off the machine, **release** the On/Off switch 9.

For low temperatures, the power tool reaches the full hammer/impact capacity only after a certain time.

#### Setting the Speed/Impact Rate

The speed/impact rate of the switched on power tool can be variably adjusted, depending on how far the On/Off switch 9 is pressed.

Light pressure on the On/Off switch 9 results in low speed/impact rate. Further pressure on the switch increases the speed/impact rate.

#### Battery Charge-control Indication

The battery charge-control indicator 5 indicates the charge condition of the battery for a few seconds when the On/Off switch 9 is pressed through halfway of fully.

### LED Capacity

All four LED's are on	>90%
Three LED's are on	>70%
Two LED's are on	<30%
One LED is on	<=30%

Once only the one LED is lit, the screwdriver must be re-charged.

### Temperature Dependent Overload Protection

When using as intended for, the power tool cannot be subject to overload. When the load is too high or the allowable battery temperature of 70 °C is exceeded, the electronic control switches off the power tool until the temperature is in the optimum temperature range again. Additionally, the battery charge-control indicator 5 flashes green and red at the same time until the On/Off switch 9 is released.

### Working Advice

**Apply the power tool to the screw/nut only when it is switched off.** Rotating tool inserts can slip off.

## Maintenance and Service

### Maintenance and Cleaning

- For safe and proper working, always keep the machine and ventilation slots clean.**
- Before any work on the machine (e. g., maintenance, tool change, etc.) as well as during transport and storage, set the rotational direction switch to the centre position.** Unintentional actuation of the On/Off switch can lead to injuries.
- A damaged dust protection cap should be changed immediately. We recommend having this carried out by an after-sales service.**

### GUARANTEE

Refer to the enclosed guarantee conditions for the terms and conditions of guarantee.

### ENVIRONMENT

	<b>Should your machine need replacement after extended use, do not put it in the domestic waste but dispose of it in an environmentally safe way.</b>
---	---

### BATTERIES

 Li-ion	<b>Batteries</b> Unwanted batteries should be disposed of in an environmentally friendly way and in conformance with the local regulations. <ul style="list-style-type: none"><li><input type="checkbox"/> <input type="checkbox"/> Discharge the battery by letting the machine run at no load speed until the motor stops.</li><li><input type="checkbox"/> <input type="checkbox"/> Remove the battery from the machine.</li><li><input type="checkbox"/> <input type="checkbox"/> Hand in the battery as chemical waste with the recycling station in your municipality.</li></ul>
---	---

### SERVICE DEPARTMENT

- \_ Damaged switches must be replaced by our after-sales service department.
- \_ If the connecting cable (or mains plug) is damaged, it must be replaced by a particular connecting cable which is available from our service department. Replacement of the connecting cable must only be carried out by our service department (see last page) or by a qualified person (qualified electrician).

### STORAGE

- \_ Thoroughly clean the whole machine and its accessories.
- \_ Store it out of the reach of children, in a stable and secure position, in a cool and dry place, avoid too high and too low temperatures.
- \_ Protect it from exposure to direct sunlight. Keep it in the dark, if possible.
- \_ Don't keep it in plastic bags to avoid humidity build-up.

### Battery storage

- \_ Store your batteries in a cool area. Optimal temperature for storing your Li-ion battery for longer term is 2°C. (capacity loss will only be 6% / year (compared to 20% at 25°C)). Never store batteries in discharged condition.
- \_ It is better for Li-ion batteries to recharge them frequently. Optimal long time storage charge for your Li-ion battery is at 40% of their capacity.





**WARNING! Read this manual and general safety instructions carefully before using the appliance, for your own safety. Your power tool should only be passed on together with these instructions.**

### **NORME GENERALI DI SICUREZZA**

Nell'utilizzare la macchina, osservare sempre le istruzioni di sicurezza in allegato, Leggere tutte le avvertenze di sicurezza e le istruzioni. Il mancato rispetto delle avvertenze e delle istruzioni che seguono può causare scosse elettriche, incendi e/o gravi lesioni. Conservare le presenti avvertenze di sicurezza e istruzioni in modo da poterle consultare in seguito. Il termine "elettroutensile" di seguito utilizzato si riferisce ad elettroutensili alimentati a rete (con cavo) o a batteria (cordless).

#### ***Luogo di lavoro***

- Mantenere l'area di lavoro pulita e ben illuminata. Aree di lavoro in disordine e non illuminate possono dare origine a incidenti.
- Non utilizzare l'apparecchio in ambienti a rischio di esplosione nei quali si trovino liquidi, gas o polveri infiammabili. Gli elettroutensili producono scintille che possono incendiare polveri o vapori.
- Durante l'impiego dell'elettroutensile, tenere lontani bambini e i non addetti ai lavori. In caso di distrazione, si potrebbe perdere il controllo dell'apparecchio.

#### ***Sicurezza elettrica***

- Verificare sempre che i dati riportati sulla targhetta corrispondano a quelli della rete elettrica.
- La spina dell'apparecchio deve essere adatta alla presa. La spina non può essere modificata in alcun modo. Non utilizzare adattatori insieme ad apparecchi collegati a terra. Spine non modificate e prese di corrente adatte riducono il rischio di scosse elettriche.
- Evitare il contatto fisico con superfici collegate a terra quali tubi, impianti di riscaldamento, fornelli e frigoriferi. C'è un alto rischio di prendere la scossa se il corpo è collegato a terra.
- Proteggere l'apparecchio da pioggia e umidità. L'infiltrazione di acqua in un elettroutensile aumenta il rischio di scosse elettriche letali.
- Non danneggiare il cavo. Non utilizzare il cavo per trascinare l'apparecchio, per tirarlo oppure per estrarre la spina dalla presa. Tenere lontano il cavo da fonti di calore, olio, spigoli aguzzi o parti in movimento dell'apparecchio. I cavi danneggiati o aggrovigliati aumentano il rischio di scosse elettriche letali.
- Se l'elettroutensile viene impiegato all'aperto, utilizzare solo prolunghe adatte a questo scopo. L'impiego di una prolunga adatta per l'uso all'aperto diminuisce il rischio di scosse elettriche letali.

- Se non si può evitare di azionare l'elettroutensile in un luogo umido, utilizzare una rete di alimentazione protetta da dispositivo di corrente residua (RCD). L'uso di un RCD riduce il rischio di scosse elettriche letali.

#### ***Sicurezza delle persone***

- Prestare attenzione. Fare molta attenzione a quello che si fa quando si lavora con un elettroutensile. Non utilizzare l'apparecchio quando si è stanchi o sotto gli effetti di droghe, alcool o farmaci. Un momento di distrazione durante l'uso dell'apparecchio può causare gravi lesioni.
- Portare sempre un paio di occhiali protettivi ed indossare dispositivi di protezione personali quali maschera antipolvere, calzature di sicurezza antiscivolo, elmetto o paraorecchi, a seconda del tipo di impiego dell'elettroutensile, fa diminuire il rischio di lesioni.
- Evitare la messa in funzione accidentale. Accertarsi che l'interruttore si trovi sulla posizione "off" prima di inserire la spina nella presa. Se durante il trasporto dell'apparecchio il dito poggia sull'interruttore, oppure se l'apparecchio viene collegato alla rete già in posizione di innesto, si possono verificare incidenti.
- Prima di avviare l'apparecchio, rimuovere gli utensili di regolazione o la chiave per dadi. Un utensile o una chiave che si trovino in una sezione rotante possono causare lesioni.
- Non sporgersi troppo quando si lavora con l'apparecchio. Trovare una posizione sicura e mantenere sempre l'equilibrio. In questo modo si può controllare l'apparecchio anche in situazioni impreviste.
- Indossare un abbigliamento idoneo. Indossare capi il più possibile aderenti ed evitare di indossare ornamenti o gioielli. Tenere capelli, abbigliamento e guanti lontano dalle sezioni in movimento. Un abbigliamento non aderente, gioielli o capelli lunghi possono restare intrappolati nelle sezioni in movimento.
- Se possono essere montati sistemi di aspirazione e captazione della polvere, assicurarsi che siano collegati e che vengano utilizzati in modo corretto. L'impiego di questi sistemi diminuisce i rischi causati dalla polvere.

#### ***Uso attento e scrupoloso degli elettroutensili***

- Non sovraccaricare l'apparecchio. Utilizzare l'elettroutensile idoneo al lavoro da svolgere. Con un elettroutensile adatto si potrà lavorare meglio e in modo più sicuro a seconda del campo di applicazione.
- Non utilizzare mai un elettroutensile il cui interruttore sia difettoso. Un elettroutensile che non si riesca più ad accendere o spegnere è pericoloso e deve essere riparato.
- Estrarre la spina dalla presa prima di effettuare regolazioni sull'apparecchio, sostituire accessori o prima di riporre l'elettroutensile. Queste precauzioni servono a prevenire l'avvio involontario dell'apparecchio.

□ Conservare gli elettrotensili fuori dalla portata dei bambini. Non far utilizzare l'apparecchio a persone che non abbiano familiarità oppure che non abbiano letto queste istruzioni. Gli elettrotensili sono attrezzi pericolosi nelle mani di persone inesperte.

□ Avere cura dell'apparecchio. Controllare che le parti mobili dell'apparecchio funzionino perfettamente e non si blocchino, che non ci siano pezzi rotti oppure danneggiati in modo tale da pregiudicare il funzionamento. Far riparare i pezzi danneggiati prima dell'impiego dell'apparecchio. Molti incidenti sono stati causati da elettrotensili sui quali viene eseguita una scarsa manutenzione.

□ Conservare gli utensili da taglio affilati e in ordine. Gli utensili da taglio conservati con cura e debitamente affilati si bloccano di meno e si gestiscono meglio.

□ Utilizzare l'elettrotensile, gli accessori, gli utensili, ecc. conformemente alle presenti istruzioni e per gli scopi previsti per questo particolare modello. Tenere quindi in considerazione le condizioni di lavoro e il tipo di applicazione. L'impiego di elettrotensili per usi diversi da quelli previsti può condurre a situazioni pericolose.

#### Manutenzione



□ Far riparare l'apparecchio solo da personale specializzato e che utilizza solo pezzi di ricambio originali. In questo modo viene garantita la sicurezza dell'apparecchio.

**nonché le misure di sicurezza ulteriori.**

	<b>AVVERTENZA:</b> <b>I componenti del materiale di imballaggio non sono giocattoli! I bambini non devono giocare con i sacchetti di plastica! Rischio di soffocamento!</b>
---	--

Nel presente manuale e/o sull'apparecchio sono utilizzati i seguenti simboli:

	<b>Avvertenza / Pericolo!</b>
	<b>Leggere attentamente il manuale prima dell'uso.</b>
	<b>Indossare sempre protezioni auricolari.</b>
	<b>Indossare sempre protezioni oculari.</b>
	<b>Indossare sempre protezioni per la respirazione.</b>

	<b>Indossare sempre guanti di sicurezza.</b>
	<b>In conformità con le norme fondamentali sulla sicurezza delle direttive europee.</b>

#### ISTRUZIONI DI SICUREZZA SPECIFICHE PER LA MACCHINA

□ Durante operazioni in cui sia possibile imbattersi in cavi elettrici nascosti, afferrare l'apparecchio per le superfici di presa dotate di isolamento. In caso di contatto dei dispositivi di fissaggio con un cavo sotto tensione, le parti metalliche esposte dell'apparecchio possono caricarsi anch'esse trasmettendo la scossa elettrica all'operatore.

□ Proteggere il caricabatteria dalla pioggia e dall'umidità. L'infiltrazione di acqua nel caricabatteria aumenta il rischio di scosse elettriche.

□ Ricaricare esclusivamente con il caricabatterie specificato dal fabbricante. Un caricabatterie indicato per un tipo di batteria può comportare rischio di incendio se utilizzato con un altro.

□ Non caricare altre batterie. Il caricabatterie è indicato esclusivamente per caricare le nostre batterie di potenza pari a quella specificata. Diversamente, vi è il rischio di incendio e di esplosioni.

□ Mantenere sempre ben pulita la batteria. La contaminazione può provocare il rischio di scosse elettriche.

□ Controllare il caricabatteria, il cavo e la spina prima di ogni utilizzo. Non usare il caricabatteria se appare difettoso. Non aprire il caricabatteria e affidarne la riparazione esclusivamente a tecnici qualificati che utilizzino parti di ricambio originali. L'uso di caricabatteria, cavi e spine danneggiati aumenta il rischio di scosse elettriche.

□ Non utilizzare il caricabatterie su superfici facilmente infiammabili (per es. carta, stoffa, ecc.) o in ambienti combustibili. Il riscaldamento della batteria durante la ricarica provoca il rischio di incendio.

□ Se la batteria viene maneggiata senza le dovute cautele, può fuoriuscire del liquido dal suo interno. Evitare il contatto con la pelle. In caso di contatto accidentale, sciacquare con acqua. In caso di contatto con gli occhi, sciacquare e rivolgersi a un medico. Il liquido fuoriuscito dalla batteria può provocare irritazioni o ustioni.

□ Non aprire la batteria. Rischio di cortocircuito.

□ Proteggere la batteria dal calore evitando l'esposizione prolungata alla luce solare e al fuoco. Rischio di esplosione.

Non cortocircuitare la batteria. Rischio di esplosione.

In caso di danneggiamento e di uso improprio della batteria, possono verificarsi esalazioni di vapori. In tale eventualità, arieggiare il locale e rivolgersi a un medico. I vapori possono irritare il sistema respiratorio.

#### AVVERTENZE DI SICUREZZA SPECIFICHE

§ Rimuovere la batteria dall'apparecchio prima di effettuare qualsiasi operazione di manutenzione o qualora si preveda di non utilizzare l'apparecchio per un lungo periodo.

§ Utilizzare solo batterie del tipo consigliato.

#### ISTRUZIONI DI SICUREZZA PER IL CARICABATTERIE E LA BATTERIA

Prima di caricare la batteria, leggere attentamente le avvertenze generali e le istruzioni di sicurezza.

Caricare la batteria utilizzando solo caricabatterie del tipo consigliato.

Non utilizzare il caricabatterie per caricare altri tipi di batterie. Gli adattatori di alimentazione si devono usare esclusivamente con la presa del caricabatterie e la batteria che lo accompagna.

Utilizzare il caricabatterie solo in ambienti asciutti e con temperatura compresa tra 10 e 40 °C.

Non utilizzare caricabatterie danneggiati.

Far riparare il caricabatterie e la batteria esclusivamente presso un centro autorizzato.

Proteggere la batteria da eventuali corto circuiti.

Fare attenzione che i connettori della batteria non vengano a contatto con oggetti metallici.



Non tenere la batteria in luoghi in cui la temperatura può superare i 50 °C, come ad esempio all'interno di un'automobile parcheggiata al sole.

Non bruciare la batteria.

Non cercare mai di aprire la batteria.



\_ In caso di contatto della pelle con il liquido della batteria (soluzione contenente 25-30% di idrossido di potassio), lavare immediatamente con abbondante acqua.

Lenire con una sostanza leggermente acida come ad esempio il succo di limone o l'aceto. In caso di contatto con gli occhi, sciacquare abbondantemente per 10 minuti con acqua pulita e consultare un medico.

	<b>Non bruciare la batteria.</b>
	<b>Non esporre il caricabatterie e la batteria a temperature superiori a 50 °C.</b>
	<b>Non bagnare il caricabatterie e la batteria.</b>

#### Pittogrammi sul caricabatterie

Sul caricabatterie sono stati applicati i seguenti pittogrammi:

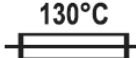
	<b>Macchina classe II - Doppio isolamento - Non è necessaria la messa a terra.</b>
	<b>Utilizzare il caricabatterie solo al chiuso.</b>
	<b>Trasformatore di isolamento a prova di guasto.</b>
	<b>Interruttore di esclusione.</b>

#### NORME DI SICUREZZA ELETTRICA

	<b>Assicurarsi che la tensione di rete corrisponda a quella indicata sulla targhetta dei dati caratteristici del caricatore.</b>
---	--

#### BATTERIA AGLI IONI DI LITIO

I vantaggi delle batterie agli ioni di litio:

- Le batterie agli ioni di litio presentano un miglior rapporto capacità/peso (maggiore potenza per una batteria meno pesante e più compatta)

- Nessun effetto memoria (perdita di capacità dopo numerosi cicli di carica/scarica) come avviene invece per altri tipi di batteria. (Ni-Cd, Ni-MeH ..).

- Autoscarica limitata

	<p><b>Non lasciare mai la batteria nel caricatore per più di 5 ore.</b></p> <p><b>La mancata accensione dell'indicatore rosso può essere dovuta a un surriscaldamento della batteria. In tal caso, lasciare raffreddare la batteria prima di ricaricarla.</b></p> <p><b>Per caricare il pacco batteria servirsi esclusivamente del caricabatterie in dotazione.</b></p> <p><b>Accertarsi che l'alimentazione corrisponda a 230 Volt c.a./50 Hz.</b></p>
---	---

Collegare il caricabatterie alla rete di alimentazione.

Collegare il pacco batteria al

Caricabatterie : la spia rossa si accende.

	<p><b>Per evitare di danneggiare il pacco batteria, rimuoverlo immediatamente dal caricabatterie non appena tutti i LED si spengono. Rivolgersi al rivenditore per sottoporre il pacco batterie e il caricabatterie a un controllo o per sostituirli. Non inserire il pacco batteria in un caricabatterie danneggiato in quanto potrebbe restare danneggiato a sua volta.</b></p>
---	---

## Descrizione del funzionamento

	<p><b>Leggere tutte le avvertenze di pericolo e le istruzioni operative.</b> In caso di mancato rispetto delle avvertenze di pericolo e delle istruzioni operative si potrà creare il pericolo di scosse elettriche, incendi e/o incidenti gravi.</p>
---	---

## Usò conforme alle norme

L'elettrotensile è ideale per forature battenti in calcestruzzo, mattoni e roccia. Lo stesso è inoltre adatto per forature non battenti nel legno, nel metallo, nella ceramica ed in materiali sintetici. Elettrotensili con regolazione elettronica e rotazione destrorsa/sinistrorsa sono adatti anche per avvitare.

## Componenti illustrati

La numerazione dei componenti illustrati si riferisce all'illustrazione dell'elettrotensile che si trova sulla pagina con la rappresentazione grafica.

- 1 Portautensile SDS-Quick
- 2 Protezione antipolvere
- 3 Mandrino di serraggio
- 4 Selettore «foratura/foratura a martello»
- 5 Indicatore dello stato di carica della batteria
- 6 Visualizzazione della direzione di marcia, rotazione destrorsa
- 7 Visualizzazione della direzione di marcia, rotazione sinistrorsa
- 8 Commutatore del senso di rotazione
- 9 Interruttore di avvio/arresto
- 10 Presa per la spina di ricarica
- 11 Spina di ricarica

## Dati tecnici

Tensione nominale	V=	14,4
Numero giri nominale	tr/min	0-900
Frequenza colpi	tr/min	0-4800
Forza colpo singolo	J	1
Mandrino portautensile		SDS-PLUS
Ø Diametro max. foratura		

- Calcestruzzo (con punta elicoidale) 10

- Acciaio	mm	8
- Legname	mm	16
Peso	Kg	1,2

## Batteria ricaricabile ions lithium

Autonomia Ah 1,5  
 Numero degli elementi della bat. ricaricabile 4

Tempo di ricarica h 5-7

Si prega di tenere presente il codice prodotto applicato sulla targhetta di costruzione del Vostro elettrotensile.

Le descrizioni commerciali di singoli elettrotensili possono variare.

Valori di emissione di rumore misurati in conformità allo standard applicabile.

Livello di pressione acustica  
 LpA 84.26 dB(A) K = 3 dB(A)

Livello di potenza acustica  
 LwA 95.26 dB(A) K = 3 dB(A)

	<p><b>ATTENZIONE</b>  <b>Indossare protezioni acustiche se la pressione sonora supera 85 dB(A).</b></p>
---	---

Valore quadratico medio ponderato di accelerazione, misurati in conformità allo standard applicabile. : < 1,5 m/s<sup>2</sup>

## Montaggio

**Prima di effettuare lavori all'elettrotensile (ad es. lavori di manutenzione, cambio d'utensile, ecc.), nonché in caso di trasporto e di conservazione dello stesso, avere sempre cura di portare in posizione media il commutatore per la reversibilità.** In difetto, sussisterà il pericolo di lesioni in caso di azionamento accidentale dell'interruttore di avvio/di arresto.

## Caricare la batteria (vedi figura A)

**Non utilizzare mai un altro tipo di caricabatteria.** Il caricabatteria fornito in dotazione è adattato alla batteria ricaricabile agli ioni di litio di cui è dotato l'elettrotensile.

**Nota bene:** La batteria ricaricabile viene fornita parzialmente carica. Per garantire l'intera potenza della batteria ricaricabile, prima del primo impiego ricaricare completamente la batteria ricaricabile nella stazione di ricarica.

La batteria ricaricabile a ioni di litio può essere ricaricata in qualsiasi momento senza ridurne la durata. Un'interruzione dell'operazione di ricarica non danneggia la batteria ricaricabile.

## ATTENZIONE

**Dopo la disattivazione automatica dell'elettrotensile non continuare a premere l'interruttore di avvio/arresto.** La batteria ricaricabile potrebbe subire dei danni.

La batteria ricaricabile è dotata di un sensore NTC per il controllo della temperatura che permette operazioni di ricarica solo entro un campo di temperatura tra 0 °C e 45 °C. In questo modo si permette di raggiungere una lunga durata della batteria.

Se l'indicatore dello stato di carica della batteria **5** con l'interruttore di avvio/arresto **9 premuto a metà oppure premuto completamente** lampeggia per ca. 5 secondi **rosso**, la batteria ricaricabile ha meno del 30% della sua capacità e dovrebbe essere ricaricata.

L'operazione di carica inizia non appena la spina di rete del caricabatteria viene inserita nella presa e la spina di ricarica **11** viene inserita nella presa **10** sul lato inferiore dell'impugnatura.

L'indicatore dello stato di carica della batteria **5** indica il progresso della carica. Durante l'operazione di ricarica l'indicatore **lampeggia verde**. Quando l'indicatore dello stato di carica della batteria **5** è illuminato **costantemente verde**, la batteria ricaricabile è caricata completamente.

Durante l'operazione di ricarica l'impugnatura dell'elettrotensile si riscalda. Ciò è normale. In caso di pause maggiori, si consiglia di staccare il caricabatteria dalla rete di alimentazione.

Durante l'operazione di ricarica l'elettrotensile non può essere utilizzato, lo stesso non è difettoso se durante l'operazione di ricarica non funziona.

□ **Proteggere dall'acqua la stazione di ricarica!**  
Si prega di attenersi alle indicazioni relative allo smaltimento.

## Cambio degli utensili

Con il portautensile SDS-Quick è possibile cambiare l'accessorio in modo facile e comodo senza l'impiego di ulteriori utensili.

L'accessorio SDS-Quick è in funzione del sistema spostabile liberamente. In questo modo, in caso di funzionamento a vuoto si verifica un'oscillazione radiale. Questo non ha alcuna influenza sulla precisione del foro in quanto la punta si autocentra durante la foratura.

La protezione antipolvere **2** ha la funzione di impedire in larga misura che la polvere provocata forando possa arrivare a penetrare nel mandrino portautensile durante la fase di funzionamento. Applicando l'accessorio, attenzione a non danneggiare la protezione antipolvere **2**.

□ **Una protezione antipolvere danneggiata deve essere sostituita immediatamente. Si consiglia di affidare l'operazione ad un Centro di Assistenza Clienti.**

## Inserimento dell'accessorio SDS-Quick (vedi figura B)

Pulire il gambo dell'utensile accessorio ed applicarvi un leggero strato di grasso.

Applicare l'accessorio nel mandrino portautensile ruotandolo fino a farlo arrivare a bloccarsi autonomamente.

Controllare il bloccaggio tirando l'accessorio.

## Rimozione dell'accessorio SDS-Quick (vedi figura C)

Spingere il mandrino di serraggio **3** all'indietro ed estrarre l'accessorio.

## Aspirazione polvere/aspirazione trucioli

□ Polveri e materiali come vernici contenenti piombo, alcuni tipi di legname, minerali e metalli possono essere dannosi per la salute. Il contatto oppure l'inalazione delle polveri possono causare reazioni allergiche e/o malattie delle vie respiratorie dell'operatore oppure delle persone che si trovano nelle vicinanze.

Determinate polveri come polvere da legname di faggio o di quercia sono considerate cancerogene, in modo particolare insieme ad additive per il trattamento del legname (cromato, protezione per legno). Materiale contenente amianto deve essere lavorato esclusivamente da personale specializzato.

– Provvedere per una buona aerazione del posto di lavoro.

– Si consiglia di portare una mascherina protettiva con classe di filtraggio P2.

Osservare le norme in vigore nel Vostro paese per i materiali da lavorare.

## Uso

### Messa in funzione

#### Regolazione del modo operativo

Con il selettore «foratura/foratura a martello» **4** scegliere il modo operativo dell'elettrotensile.

**Nota bene:** Modificare il modo operativo solo quando l'elettrotensile è spento! In caso contrario l'elettrotensile può subire dei danni.

Per cambiare il modo operativo ruotare il selettore «foratura/foratura a martello» **4** sulla posizione desiderata.



Posizione per **forature battenti** nel calcestruzzo oppure materiale pietroso

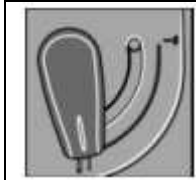

Posizione per **forature** non battenti nel legno, nel metallo, nella ceramica e nella plastica nonché per l'avvitamento

### Impostazione del senso di rotazione (vedi figura D)

**Azionare il commutatore del senso di rotazione 8 soltanto quando l'elettrotensile si trova in posizione di fermo.**

Con il commutatore del senso di rotazione **8** è possibile modificare il senso di rotazione dell'elettrotensile. Comunque, ciò non è possibile quando l'interruttore di avvio/arresto **9** è premuto.

**Rotazione destrorsa:** Per forare ed avvitare viti premere il commutatore del senso di rotazione **8** verso sinistra fino all'arresto.

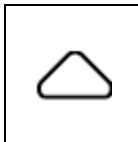

La visualizzazione della direzione di marcia rotazione destrorsa **6** si illumina quando si aziona l'interruttore di avvio/arresto **9** ed il motore è in funzione.

**Rotazione sinistrorsa:** Per allentare oppure svitare viti e dadi, premere il commutatore del senso di rotazione **8** verso destra fino all'arresto.

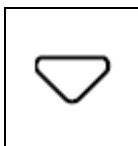

La visualizzazione della direzione di marcia rotazione sinistrorsa **6** si illumina quando si aziona l'interruttore di avvio/arresto **9** ed il motore è in funzione.

### Accendere/spengere

Per **accendere** l'elettrotensile premere l'interruttore di avvio/arresto **9** e tenerlo premuto.

Per **spegnere** l'elettrotensile rilasciare di nuovo l'interruttore di avvio/arresto **9**.

In caso di temperature basse, l'elettrotensile raggiunge solo dopo un certo tempo la potenza battente/potenza di percussione completa.

### Regolazione del numero di giri/numero di colpi

È possibile regolare a variazione continua la velocità/frequenza di colpi dell'elettrotensile in funzione operando con la pressione che si esercita sull'interruttore avvio/arresto **9**.

Esercitando una leggera pressione sull'interruttore di avvio/arresto **9** si ha una riduzione della velocità/numero frequenza colpi. Aumentando la pressione si aumenta la velocità/numero frequenza colpi.

### Indicatore dello stato di carica della batteria

L'indicatore dello stato di carica della batteria **5** con interruttore di avvio/arresto **9** premuto parzialmente oppure premuto completamente indica per alcuni secondi lo stato di carica della batteria.

#### LED

LED	Autonomia
4 Spia luminosa permanente	> 90%
3 Spia luminosa permanente	> 70%
2 Spia luminosa permanente	< 30%
1 Spia luminosa permanente	< =30%

1 Spia > il trapano deve essere ricaricato

### Protezione termosensibile contro sovraccarichi

In caso di uso corretto non è possibile sottoporre l'elettrotensile a carico eccessivo. In caso di carico eccessivo oppure di superamento della temperatura ammessa della batteria ricaricabile pari a 70 °C il sistema elettronico spegne l'elettrotensile fino a quando non avrà di nuovo raggiunto il campo di temperatura ottimale per l'esercizio.

Inoltre in caso di sovraccarico, l'indicatore dello stato di carica della batteria **5** lampeggia contemporaneamente verde e rosso fino a quando viene rilasciato l'interruttore di avvio/arresto **9**.

### Indicazioni operative

**Applicare l'elettrotensile sul dado/vite solo quando è spento.** Utensili accessori in rotazione possono scivolare.

### Manutenzione ed assistenza

#### Manutenzione e pulizia

**Per poter garantire buone e sicure operazioni di lavoro, tenere sempre puliti l'elettrotensile e le prese di ventilazione.**

**Prima di effettuare lavori all'elettrotensile (ad es. lavori di manutenzione, cambio d'utensile, ecc.), nonché in caso di trasporto e di conservazione dello stesso, avere sempre cura di portare in posizione media il commutatore per la reversibilità.** In difetto, sussisterà il pericolo di lesioni in caso di azionamento accidentale dell'interruttore di avvio/di arresto.

**Una protezione antipolvere danneggiata deve essere sostituita immediatamente. Si consiglia di affidare l'operazione ad un Centro di Assistenza Clienti.**

## GARANZIA

Fare riferimento al documento allegato per conoscere i termini e le condizioni della garanzia.

## AMBIENTE

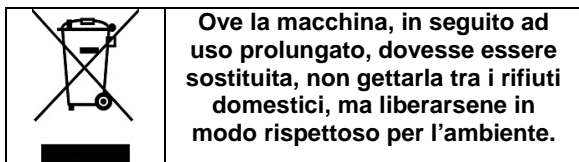

## UFFICIO ASSISTENZA

\_ Gli interruttori guasti devono essere sostituiti dal nostro Servizio Assistenza.

\_ Se il cavo di allacciamento (oppure la spina) è danneggiato, sostituirlo con un altro reperibile presso il nostro Servizio Assistenza. La sostituzione del cavo di allacciamento deve essere eseguita solo dal nostro Servizio Assistenza (vedere l'elenco dei Centri in ultima pagina) o da personale qualificato (elettrotecnici).

## CONSERVAZIONE

\_ Pulire con cura tutto l'apparecchio e i suoi accessori.

\_ Riporre l'apparecchio in posizione stabile e sicura, in un luogo fresco e asciutto fuori dalla portata dei bambini, evitando temperature eccessivamente alte o basse.

\_ Proteggerlo dall'esposizione diretta alla luce del sole. Se possibile conservarlo in un luogo buio.

\_ Non riporlo in sacchi di plastica per evitare accumuli di umidità.

## Conservazione della batteria

\_ Conservare le batterie in un luogo fresco. La temperatura ottimale per conservare una batteria agli ioni di litio per un periodo prolungato è di 2°C (la perdita di capacità sarà limitata al 6% l'anno rispetto al 20% a 25°C).

\_ Non riporre mai le batterie scariche. Esse devono essere ricaricate subito dopo l'esaurimento.

\_ Per le batterie a ioni di litio sono consigliabili caricamenti frequenti. Il caricamento ottimale di una batteria agli ioni di litio in vista di una conservazione a lungo termine è del 40% della capacità.

# CTCID144LI-3IN1- BM

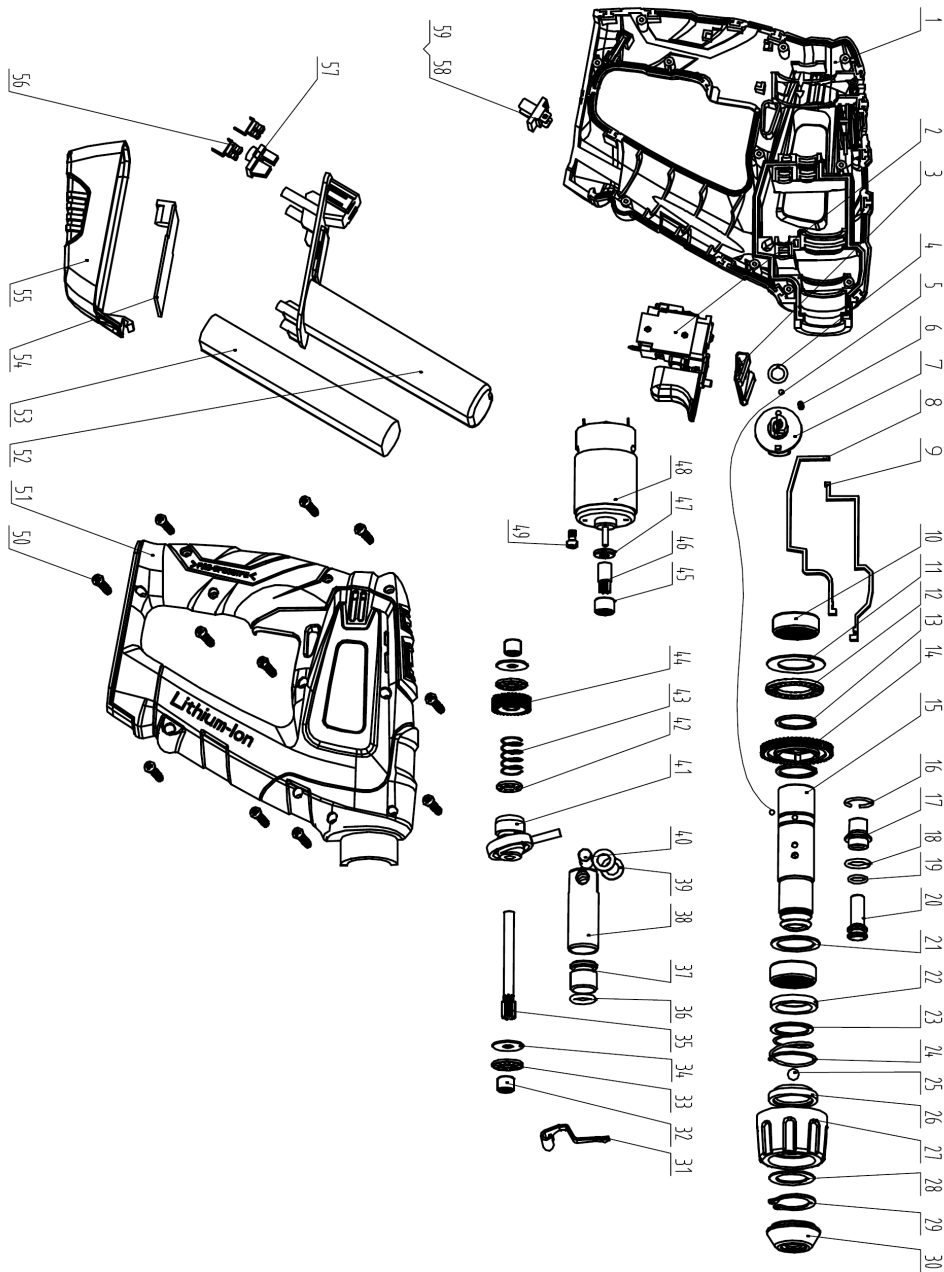

No.	Name
1	left shell
2	switch
3	push button
4	O ring 8*2
5	stell ball (3)
6	spring
7	function knob
8	gland strip 1
9	gland strip 2



10	bearing HK2210
11	bearing shim 22
12	bearing 2235
13	gearwheel snap ring
14	gearwheel
15	cylinder
16	baffle ring
17	external ferrule
18	O ring 12*2
19	O ring 8*2
20	impact finger
21	cylinder check plate
22	oil tight
23	shaft check plate
24	lock spring
25	stell ball 7.14
26	snap-ring
27	head cover
28	head cover check plate
29	snap ring 19
30	locking rubber
31	connect sheet
32	bearing HK0608
33	bearing ASK0619
34	bearing shim 6
35	shaft
36	O ring 11*2.5
37	hammerhead
38	piston
39	washer
40	piston pin
41	swing stem bearing
42	bearing ASK0614
43	spring
44	gear
45	bearing HK0808
46	motor gear
47	motor gland ring
48	motor
49	bolt M3
50	bolt ST3*16
51	right shell
52	up shell of battery pack
53	battery
54	protection PCB
55	bottom shell of battery pack I
56	contact pin
57	clapboard
58	contact board
59	plug-in strip

# CONSTRUCTOR

SN : 2012.06 : 0001 ~ 0600

25.05.9528  
Date of arrival : 23/08/2012  
Year of Production : 2012

## Déclaration CE de conformité



**CONSTRUCTOR** certifie que les machines :  
**PERCEUSE-VISSEUSE RECHARGEABLE  
PERCUSSION 3 IN 1  
«CTCID144LI-3IN1-BM»**

sont en conformité avec les normes  
suivantes :

EN60745-1:2009, EN60745-2-6:2003+A1+A2A11+A12;  
EN55014-1:2006; EN55014-2:1997+A1;  
EN61000-3-2 :2006 ; EN61000-3-3 ;1995+A1+A2;

et

satisfont aux directives suivantes :  
2006/42/CEE, 2006/95/CEE, 2004/108/CEE  
2002/95/CEE (RoHS), 2002/96/CEE (WEEE)  
*Belgique, Juin 2012*

Mr Joostens Pierre  
Président-Directeur Général

constructor, rue de Gozée 81, 6110 Montigny-le-Tilleul, Belgique

## EG-verklaring van overeenstemming



**CONSTRUCTOR** verklaart dat de machines:  
**ACCUBOORHAMER 3 IN 1 >  
SCHROEF/BOORMACHINE/BOORHAMER  
«CTCID144LI-3IN1-BM»**

in overeenstemming zijn met de volgende  
normen:

EN60745-1:2009, EN60745-2-6:2003+A1+A2A11+A12;  
EN55014-1:2006; EN55014-2:1997+A1;  
EN61000-3-2 :2006 ; EN61000-3-3 ;1995+A1+A2;

en

voldoen aan de volgende richtlijnen:  
2006/42/EEG, 2006/95/EEG, 2004/108/EEG  
2002/95/EEG (RoHS), 2002/96/EEG (WEEE)  
*Belgique, juni 2012*

Mr Joostens Pierre  
Directeur

constructor, rue de Gozée 81, 6110 Montigny-le-Tilleul, Belgique

## EC declaration of conformity



**CONSTRUCTOR** declares that the machines:  
**CORDLESS 3 IN 1 >  
DRILL/SCREWDRIVER/ROTARY HAMMER  
«CTCID144LI-3IN1-BM»**

have been designed in compliance with the  
following standards:

EN60745-1:2009, EN60745-2-6:2003+A1+A2A11+A12;  
EN55014-1:2006; EN55014-2:1997+A1;  
EN61000-3-2 :2006 ; EN61000-3-3 ;1995+A1+A2;

and

in accordance with the following directives:  
2006/42/EC, 2006/95/EC, 2004/108/EC  
2002/95/EC (RoHS), 2002/96/EC (WEEE)  
*Belgique, June 2012*

Mr Joostens Pierre  
Director

constructor, rue de Gozée 81, 6110 Montigny-le-Tilleul, Belgique

## EG-Konformitätserklärung



**CONSTRUCTOR** erklärt hiermit, daß der  
**AKKU-3 IN 1 > Drill / Schraubendreher /  
DREHHAMMER  
«CTCID144LI-3IN1-BM»**

entsprechend den Normen:

EN60745-1:2009, EN60745-2-6:2003+A1+A2A11+A12;  
EN55014-1:2006; EN55014-2:1997+A1;  
EN61000-3-2 :2006 ; EN61000-3-3 ;1995+A1+A2;

und

entsprechend folgenden Richtlinien  
konzipiert wurde:

2006/42/EWG, 2006/95/EWG, 2004/108/EWG  
2002/95/EWG (RoHS), 2002/96/EWG (WEEE)  
*Belgique, juni 2012*

Mr Joostens Pierre  
Direktor

constructor, rue de Gozée 81, 6110 Montigny-le-Tilleul, Belgique

<p align="center"><b>Dichiarazione CE di conformità</b></p> <p align="center"></p> <p><b>CONSTRUCTOR</b> dichiara che le macchine: <b>CORDLESS 3 IN 1&gt; TRAPANO / SCREWDRIVER / MARTELLLO</b> <b>« CTCID144LI-3IN1-BM »</b></p> <p>sono state concepite in conformità con i EN60745-1:2009, EN60745-2-6:2003+A1+A2A11+A12; EN55014-1:2006; EN55014-2:1997+A1; EN61000-3-2 :2006 ;EN61000-3-3 ;1995+A1+A2; e con le seguenti direttive: 2006/42/EC, 2006/95/EC, 2004/108/EC 2002/95/EC (RoHS), 2002/96/EC (WEEE) <i>Belgique , Giugno 2012</i></p> <p align="right"> Mr Joostens Pierre, Direttore</p> <p>constructor, rue de Gozée 81, 6110 Montigny-le-Tilleul, Belgique</p>	<p align="center"><b>Declaración CE de conformidad</b></p> <p align="center"></p> <p><b>CONSTRUCTOR</b> declara que las máquinas: <b>SIN CABLE 3 EN 1&gt; TALADRO / ATORNILLADOR / ROTARY HAMMER</b> <b>« CTCID144LI-3IN1-BM »</b></p> <p>han sido diseñadas de acuerdo con las siguientes normas: EN60745-1:2009, EN60745-2-6:2003+A1+A2A11+A12; EN55014-1:2006; EN55014-2:1997+A1; EN61000-3-2 :2006 ;EN61000-3-3 ;1995+A1+A2; y con las siguientes directrices: 2006/42/EC, 2006/95/EC, 2004/108/EC 2002/95/EC (RoHS), 2002/96/EC (WEEE) <i>Belgique , Junio 2012</i></p> <p align="right"> Mr Joostens Pierre Director</p> <p>constructor, rue de Gozée 81, 6110 Montigny-le-Tilleul, Belgique</p>
<p align="center"><b>Declaração "CE" de conformidade</b></p> <p align="center"></p> <p><b>CONSTRUCTOR</b> declara que as máquinas: <b>SIN CABLE 3 EN 1&gt; Taladro / ATORNILLADOR / MARTELO</b> <b>« CTCID144LI-3IN1-BM »</b></p> <p>foram concebidas em conformidade com as seguintes normas: EN60745-1:2009, EN60745-2-6:2003+A1+A2A11+A12; EN55014-1:2006; EN55014-2:1997+A1; EN61000-3-2 :2006 ;EN61000-3-3 ;1995+A1+A2; e de acordo com as seguintes directivas: 2006/42/EC, 2006/95/EC, 2004/108/EC 2002/95/EC (RoHS), 2002/96/EC (WEEE) <i>Belgique , Junho 2012</i></p> <p align="right"> Mr Joostens Pierre Gerente</p> <p>constructor, rue de Gozée 81, 6110 Montigny-le-Tilleul, Belgique</p>	<p align="center"><b>Deklaracja zgodności WE</b></p> <p align="center"></p> <p><b>CONSTRUCTOR</b> oświadcza że maszyny: <b>SIN KABEL 3 PL 1&gt; TALADRO / ATORNILLADOR / Młot udarowo-obrotowy</b> <b>« CTCID144LI-3IN1-BM »</b></p> <p>została zaprojektowana zgodnie z następującymi normami: EN60745-1:2009, EN60745-2-6:2003+A1+A2A11+A12; EN55014-1:2006; EN55014-2:1997+A1; EN61000-3-2 :2006 ;EN61000-3-3 ;1995+A1+A2; i zgodnie z następującymi dyrektywami: 2006/42/EC, 2006/95/EC, 2004/108/EC 2002/95/EC (RoHS), 2002/96/EC (WEEE) <i>Belgique , Czerwiec 2012</i></p> <p align="right"> Mr Joostens Pierre , Kierownik</p> <p>constructor, rue de Gozée 81, 6110 Montigny-le-Tilleul, Belgique</p>
<p align="center"><b>EK-megfelelőségi nyilatkozat</b></p> <p align="center"></p> <p><b>CONSTRUCTOR</b> tanúsítja, hogy a gép: <b>SIN kábel 3 EN 1&gt; TALADRO / ATORNILLADOR / fúrókalapács</b> <b>« CTCID144LI-3IN1-BM »</b></p> <p>megfelel a következő szabványoknak: EN60745-1:2009, EN60745-2-6:2003+A1+A2A11+A12; EN55014-1:2006; EN55014-2:1997+A1; EN61000-3-2 :2006 ;EN61000-3-3 ;1995+A1+A2; és kielégíti a következő irányelvek követelményeit: 2006/42/EC, 2006/95/EC, 2004/108/EC 2002/95/EC (RoHS), 2002/96/EC (WEEE) <i>Belgique , Június 2012</i></p> <p align="right"> Mr Joostens Pierre Igazgató</p> <p>constructor, rue de Gozée 81, 6110 Montigny-le-Tilleul, Belgique</p>	<p align="center"><b>ES prohlášení o shodě</b></p> <p align="center"></p> <p><b>CONSTRUCTOR</b> prohlašuje, že spotřebiče: <b>SIN kábel 3 CS 1&gt; TALADRO / ATORNILLADOR / vrtací kladivo</b> <b>« CTCID144LI-3IN1-BM »</b></p> <p>byly zkonstruovány v souladu s těmito normami: EN60745-1:2009, EN60745-2-6:2003+A1+A2A11+A12; EN55014-1:2006; EN55014-2:1997+A1; EN61000-3-2 :2006 ;EN61000-3-3 ;1995+A1+A2; a v souladu s těmito směrnici: 2006/42/EC, 2006/95/EC, 2004/108/EC 2002/95/EC (RoHS), 2002/96/EC (WEEE) <i>Belgique , červen 2012</i></p> <p align="right"> Mr Joostens Pierre Ředitel</p> <p>constructor, rue de Gozée 81, 6110 Montigny-le-Tilleul, Belgique</p>



FR

- Ne jamais laisser un enfant ou une autre personne n'ayant pas pris connaissance des instructions d'utilisation se servir de la machine. Il est possible que les réglementations locales fixent une limite d'âge minimum de l'utilisateur. Gardez la machine non utilisée hors de la portée des enfants.
  - Cet appareil n'est pas prévu pour être utilisé par des personnes (y compris les enfants) dont les capacités physiques, sensorielles ou mentales sont réduites, ou des personnes dénuées d'expérience ou de connaissance, sauf si elles ont pu bénéficier, par l'intermédiaire d'une personne responsable de leur sécurité, d'une surveillance ou d'instructions préalables concernant l'utilisation de l'appareil. ».
- Il convient de surveiller les enfants pour s'assurer qu'ils ne jouent pas avec l'appareil.

NL

- Laat kinderen of personen die deze voorschriften niet gelezen hebben de machine nooit gebruiken. In uw land gelden eventueel voorschriften ten aanzien van de leeftijd van de bediener. Bewaar de machine buiten het bereik van kinderen wanneer deze niet wordt gebruikt.
  - Dit gereedschap is er niet voor bestemd om te worden gebruikt door personen (inclusief kinderen) met beperkte fysieke, zintuigelijke of geestelijke vermogens of gebrekkige ervaring en/of gebrekkige kennis, tenzij zij onder toezicht staan van een voor hun veiligheid verantwoordelijke persoon, of zij van deze persoon instructies ontvangen ten aanzien van het gebruik van het gereedschap.
- Het moet toezicht houden op kinderen om ervoor te zorgen dat zij niet met het apparaat spelen.

GB

- Never allow children or people unfamiliar with these instructions to use the machine. Local regulations may restrict the age of the operator. When not in use store the machine out of reach of children.
  - This tool is not intended for use by persons (including children) with reduced physical, sensory or mental capabilities, or lack of experience and knowledge, unless they have been given supervision or instruction concerning use of the appliance by a person responsible for their safety.
- It should supervise children to ensure they do not play with the device.

IT

- Non permettere a bambini oppure a persone che non abbiano preso visione delle presenti istruzioni di utilizzare la macchina. Le norme nazionali prevedono eventualmente dei limiti di restrizione relativamente all'età dell'operatore.
- Se la macchina non viene impiegata, conservarla fuori della portata dei bambini.
- Questo apparecchio non è destinato all'uso da parte di persone (bambini compresi) con capacità fisiche, sensoriali o mentali ridotte oppure a cui manchi esperienza e/o conoscenza, se le stesse non sono sorvegliate oppure istruite relativamente all'uso dell'apparecchio da parte di una persona responsabile per la loro sicurezza.
- Dovrebbe sorvegliare i bambini per assicurarsi che non giochino con il dispositivo.

## Français Indications générales de sécurité pour outils électroportatifs



### **Lire tous les avertissements et indications.**

Le non-respect des avertissements et instructions indiqués ci-après peut entraîner un choc électrique, un incendie et/ou de graves blessures sur les personnes.

### **⚠ AVERTISSEMENT**

**Lire tous les avertissements et indications.** Le non-respect des avertissements et instructions indiqués ci-après peut entraîner un choc électrique, un incendie et/ou de graves blessures sur les personnes.

### **Conserver tous les avertissements et toutes les instructions pour pouvoir s'y reporter ultérieurement.**

Le terme «outil» dans les avertissements fait référence à votre outil électrique alimenté par le secteur (avec cordon d'alimentation) ou votre outil fonctionnant sur batterie (sans cordon d'alimentation).

### **1) Sécurité de la zone de travail**

**a) Maintenez l'endroit de travail propre et bien éclairé.** Un lieu de travail en désordre ou mal éclairé augmente le risque d'accidents.

**b) N'utilisez pas l'outil électroportatif dans un environnement présentant des risques d'explosion et où se trouvent des liquides, des gaz ou poussières inflammables.** Les outils électroportatifs génèrent des étincelles risquant d'enflammer les poussières ou les vapeurs.

**c) Tenez les enfants et autres personnes éloignés durant l'utilisation de l'outil électroportatif.** En cas d'inattention vous risquez de perdre le contrôle sur l'appareil.

### **2) Sécurité électrique**

**a) La fiche de secteur de l'outil électroportatif doit être appropriée à la prise de courant. Ne pas modifier en aucun cas la fiche. Ne pas utiliser de fiches d'adaptateur avec des outils électroportatifs avec mise à la terre.** Les fiches non modifiées et les prises de courant appropriées réduisent le risque de choc électrique.

**b) Éviter le contact physique avec des surfaces mises à la terre tels que tuyaux, radiateurs, fours et réfrigérateurs.** Il y a un risque élevé de choc électrique au cas où votre corps serait relié à la terre.

**c) Ne pas exposer l'outil électroportatif à la pluie ou à l'humidité.** La pénétration d'eau dans un outil électroportatif augmente le risque d'un choc électrique.

**d) Ne pas maltraiter le cordon. Ne jamais utiliser le cordon pour porter, tirer ou débrancher l'outil.** Maintenir le cordon à l'écart de la chaleur, du lubrifiant, des arêtes ou des parties en mouvement. Des cordons endommagés ou emmêlés augmentent le risque de choc électrique.

**e) Au cas où l'outil électroportatif serait utilisé à l'extérieur, utiliser une rallonge appropriée pour les applications extérieures.** L'utilisation d'une rallonge électrique appropriée

pour les applications extérieures réduit le risque d'un choc électrique.

**f) Si une utilisation de l'outil électroportatif dans un environnement humide ne peut pas être évitée, utiliser un disjoncteur différentiel.** Un disjoncteur différentiel réduit le risque d'un choc électrique.

### **3) Sécurité des personnes**

**a) Rester vigilant, surveiller ce que vous faites. Faire preuve de bon sens en utilisant l'outil électroportatif. Ne pas utiliser un outil électroportatif lorsqu'on est fatigué ou après avoir consommé de l'alcool, des drogues ou avoir pris des médicaments.** Un moment d'inattention lors de l'utilisation de l'outil électroportatif peut entraîner de graves blessures sur les personnes.

**b) Porter des équipements de protection. Porter toujours des lunettes de protection.** Le fait de porter des équipements de protection personnels tels que masque anti-poussière, chaussures de sécurité antidérapantes, casque de protection ou protection acoustique suivant le travail à effectuer avec l'outil électroportatif, réduit le risque de blessures.

**c) Éviter toute mise en service accidentelle. S'assurer que l'outil électroportatif est effectivement éteint avant de le raccorder à l'alimentation en courant ou avant de raccorder l'accu, de soulever ou de porter l'outil électroportatif.** Le fait de porter l'outil électroportatif avec le doigt sur l'interrupteur ou de le brancher sur la source de courant lorsque l'outil électroportatif est en fonctionnement, peut entraîner des accidents.

**d) Enlever tout outil de réglage ou toute clé avant de mettre l'outil électroportatif en fonctionnement.** Une clé ou un outil se trouvant sur une partie en rotation peut causer des blessures.

**e) Ne pas se précipiter. Garder une position et un équilibre adaptés à tout moment** Cela permet un meilleur contrôle de l'outil dans des situations Inattendues.

**f) Porter des vêtements appropriés. Ne pas porter de vêtements amples ni de bijoux. Maintenir cheveux, vêtements et gants éloignés des parties de l'appareil en rotation.** Des vêtements amples, des bijoux ou des Cheveux longs peuvent être happés par des pièces en mouvement.

**g) Si des dispositifs servant à aspirer ou à recueillir les poussières doivent être utilisés, vérifier que ceux-ci soient effectivement raccordés et qu'ils sont correctement utilisés.** L'utilisation d'un dispositif d'aspiration

des poussières peut réduire les dangers dus aux poussières.

#### **4) Utilisation et entretien de l'outil**

- a) Ne pas forcer l'outil. Utiliser l'outil adapté à votre application.** L'outil adapté réalisera mieux le travail et de manière plus sûre au régime pour lequel il a été construit.
- b) Ne pas utiliser un outil électroportatif dont l'interrupteur est défectueux.** Un outil électroportatif qui ne peut plus être mis en ou hors fonctionnement est dangereux et doit être réparé.
- c) Retirer la fiche de la prise de courant et/ou enlever l'accu avant d'effectuer des réglages sur l'appareil, de changer les accessoires, ou de ranger l'appareil.** Cette mesure de précaution empêche une mise en fonctionnement de l'outil électroportatif par mégarde.
- d) Garder les outils électroportatifs non utilisés hors de la portée des enfants. Ne pas permettre l'utilisation de l'appareil à des personnes qui ne se sont pas familiarisées avec celui-ci ou qui n'ont pas lu ces instructions.** Les outils électroportatifs sont dangereux lorsqu'ils sont utilisés par des personnes non initiées.
- e) Observer la maintenance de l'outil. Vérifier qu'il n'y a pas de mauvais alignement ou de blocage des parties mobiles, des pièces cassées ou toute autre condition pouvant affecter le fonctionnement de l'outil.** En cas de dommages, faire réparer l'outil avant de l'utiliser. De nombreux accidents sont dus à des outils mal entretenus.
- f) Maintenir les outils de coupe aiguisés et propres.** Des outils soigneusement entretenus avec des bords tranchants bien aiguisés se coincent moins souvent et peuvent être guidés plus facilement.
- g) Utiliser les outils électroportatifs, les accessoires, les outils à monter etc. conformément à ces instructions. Tenir compte également des conditions de travail et du travail à effectuer.** L'utilisation des outils électroportatifs à d'autres fins que celles prévues peut entraîner des situations dangereuses.

#### **5) Utilisation des outils fonctionnant sur batteries et précautions d'emploi**

- a) Ne charger les accumulateurs que dans des chargeurs recommandés par le fabricant.** Un chargeur approprié à un type spécifique d'accumulateur peut engendrer un risque d'incendie lorsqu'il est utilisé avec d'autres accumulateurs.
- b) Dans les outils électroportatifs, n'utiliser que les accumulateurs spécialement prévus pour ceux-ci.** L'utilisation de tout autre accumulateur peut entraîner des blessures et des risques d'incendie.

**c) Lorsqu'un bloc de batteries n'est pas utilisé, le maintenir à l'écart de tout autre objet métallique, par exemple trombones, pièces de monnaie, clés, clous, vis ou autres objets de petite taille qui peuvent donner lieu à une connexion d'une borne à une autre.** Le court-circuitage des bornes d'une batterie entre elles peut causer des brûlures ou un feu.

**d) En cas d'utilisation abusive, du liquide peut sortir de l'accumulateur. Eviter tout contact avec ce liquide. En cas de contact par mégarde, rincer soigneusement avec de l'eau. Au cas où le liquide rentrerait dans les yeux, consulter en plus un médecin.** Le liquide qui sort de l'accumulateur peut entraîner des irritations de la peau ou causer des brûlures.

#### **6) Maintenance et entretien**

- a) Ne faire réparer l'outil électroportatif que par un personnel qualifié et seulement avec des pièces de rechange d'origine.** Ceci permet d'assurer la sécurité de l'appareil.

# Nederlands Algemene veiligheidswaarschuwingen voor elektrische gereedschappen



## Lees alle veiligheidswaarschuwingen en alle voorschriften.

Als de waarschuwingen en voorschriften niet worden opgevolgd, kan dit een elektrische schok, brand of ernstig letsel tot gevolg hebben.

### **WAARSCHUWING**

**Lees alle veiligheidswaarschuwingen en alle voorschriften.** Als de waarschuwingen en voorschriften niet worden opgevolgd, kan dit een elektrische schok, brand of ernstig letsel tot gevolg hebben.

#### **Bewaar alle waarschuwingen en voorschriften voor toekomstig gebruik.**

Het in de waarschuwingen gebruikte begrip „elektrisch gereedschap” heeft betrekking op elektrische gereedschappen voor gebruik op het stroomnet (met netsnoer) en op elektrische gereedschappen voor gebruik met een accu (zonder netsnoer).

### **1) Veiligheid van de werkomgeving**

**a) Houd uw werkomgeving schoon en goed verlicht.** Een rommelige of onverlichte werkomgeving kan tot ongevallen leiden.

**b) Werk met het elektrische gereedschap niet in een omgeving met explosiegevaar waarin zich brandbare vloeistoffen, brandbare gassen of brandbaar stof bevinden.** Elektrische gereedschappen veroorzaken vonken die het stof of de dampen tot ontsteking kunnen brengen.

**c) Houd kinderen en andere personen tijdens het gebruik van het elektrische gereedschap uit de buurt.** Wanneer u wordt afgeleid, kunt u de controle over het gereedschap verliezen.

### **2) Elektrische veiligheid**

**a) De aansluitstekker van het elektrische gereedschap moet in het stopcontact passen. De stekker mag in geen geval worden veranderd. Gebruik geen adapterstekkers in combinatie met geaarde elektrische gereedschappen.** Onveranderde stekkers en passende stopcontacten beperken het risico van een elektrische schok.

**b) Voorkom aanraking van het lichaam met geaarde oppervlakken, bijvoorbeeld van buizen, verwarmingen, fornuizen en koelkasten.** Er bestaat een verhoogd risico door een elektrische schok wanneer uw lichaam geaard is.

**c) Houd het gereedschap uit de buurt van regen en vocht.** Het binnendringen van water in het elektrische gereedschap vergroot het risico van een elektrische schok.

**d) Gebruik de kabel niet voor een verkeerd doel, om het elektrische gereedschap te dragen of op te hangen of om de stekker uit het stopcontact te trekken. Houd de kabel uit de buurt van hitte, olie, scherpe randen en bewegende gereedschapsdelen.**

Beschadigde of in de war geraakte kabels vergroten het risico van een elektrische schok.

**e) Wanneer u buitenshuis met elektrisch gereedschap werkt, dient u alleen verlengkabels te gebruiken die voor gebruik buitenshuis zijn goedgekeurd.** Het gebruik van een voor gebruik buitenshuis geschikte verlengkabel beperkt het risico van een elektrische schok.

**f) Als het gebruik van het elektrische gereedschap in een vochtige omgeving onvermijdelijk is, dient u een aardlekschakelaar te gebruiken.** Het gebruik van een aardlekschakelaar vermindert het risico van een elektrische schok.

### **3) Veiligheid van personen**

**a) Wees alert, let goed op wat u doet en ga met verstand te werk bij het gebruik van het elektrische gereedschap. Gebruik geen elektrisch gereedschap wanneer u moebent of onder invloed staat van drugs, alcohol of medicijnen.** Een moment van onoplettendheid bij het gebruik van het elektrische gereedschap kan tot ernstige verwondingen leiden.

#### **b) Draag persoonlijke beschermende uitrusting.**

**Draag altijd een veiligheidsbril.** Het dragen van persoonlijke beschermende uitrusting zoals een stofmasker, slipvaste werkschoenen, een veiligheidshelm of gehoorbescherming, afhankelijk van de aard en het gebruik van het elektrische gereedschap, vermindert het risico van verwondingen.

#### **c) Voorkom per ongeluk inschakelen. Controleer dat het elektrische gereedschap**

**uitgeschakeld is voordat u de stekker in het stopcontact steekt of de accu aansluit en voordat u het gereedschap oppakt of draagt.** Wanneer u bij het dragen van het elektrische gereedschap uw vinger aan de schakelaar hebt of wanneer u het gereedschap ingeschakeld op de stroomvoorziening aansluit, kan dit tot ongevallen leiden.

**d) Verwijder instelgereedschappen of schroefsleutels voordat u het elektrische gereedschap inschakelt.** Een instelgereedschap of sleutel in een draaiend deel van het gereedschap kan tot verwondingen leiden.

**e) Voorkom een onevenwichtige lichaamshouding. Zorg ervoor dat u stevig staat en steeds in evenwicht blijft.** Daardoor kunt u het elektrische gereedschap in onverwachte situaties beter onder controle houden.

**f) Draag geschikte kleding. Draag geen loshangende kleding of sieraden. Houd haren, kleding en handschoenen uit de buurt van bewegende delen.** Loshangende kleding, lange haren en sieraden kunnen door bewegende delen worden meegenomen.

**g) Wanneer stofzuigings- of stofopvangvoorzieningen kunnen worden gemonteerd, dient u zich ervan te verzekeren dat deze zijn aangesloten en juist worden gebruikt.** Het gebruik van een stofzuiging beperkt het gevaar door stof.

#### **4) Zorgvuldige omgang met en zorgvuldig gebruik van elektrische gereedschappen**

**a) Overbelast het gereedschap niet. Gebruik voor uw werkzaamheden het daarvoor bestemde elektrische gereedschap.** Met het passende elektrische gereedschap werkt u beter en veiliger binnen het aangegeven capaciteitsbereik.

**b) Gebruik geen elektrisch gereedschap waarvan de schakelaar defect is.** Elektrisch gereedschap dat niet meer kan worden in- of uitgeschakeld, is gevaarlijk en moet worden gerepareerd.

**c) Trek de stekker uit het stopcontact of neem de accu uit het elektrische gereedschap voordat u het gereedschap instelt, toebehoren wisselt of het gereedschap weglegt.** Deze voorzorgsmaatregel voorkomt onbedoeld starten van het elektrische gereedschap.

**d) Bewaar niet-gebruikte elektrische gereedschappen buiten bereik van kinderen. Laat het gereedschap niet gebruiken door personen die er niet mee vertrouwd zijn en deze aanwijzingen niet hebben gelezen.** Elektrische gereedschappen zijn gevaarlijk wanneer deze door onervaren personen worden gebruikt.

**e) Verzorg het elektrische gereedschap zorgvuldig. Controleer of bewegende delen van het gereedschap correct functioneren en niet vastklemmen en of onderdelen zodanig gebroken of beschadigd zijn dat de werking van het elektrische gereedschap nadelig wordt beïnvloed. Laat deze beschadigde onderdelen voor het gebruik repareren.** Veel ongevallen hebben hun oorzaak in slecht onderhouden elektrische gereedschappen.

**f) Houd snijdende inzetgereedschappen scherp en schoon.** Zorgvuldig onderhouden snijdende inzetgereedschappen met scherpe snijkanten klemmen minder snel vast en zijn gemakkelijker te geleiden.

**g) Gebruik elektrisch gereedschap, toebehoren, inzetgereedschappen en dergelijke volgens deze aanwijzingen. Let daarbij op de arbeidsomstandigheden en de uit te voeren werkzaamheden.** Het gebruik van elektrische gereedschappen voor andere dan de voorziene toepassingen kan tot gevaarlijke situaties leiden.

#### **5) Gebruik en onderhoud van accugereedschappen**

**a) Laad accu's alleen op in oplaadapparaten die door de fabrikant worden geadviseerd.** Voor een oplaadapparaat dat voor een bepaald type accu geschikt is, bestaat brandgevaar wanneer het met andere accu's wordt gebruikt.

**b) Gebruik alleen de daarvoor bedoelde accu's in de elektrische gereedschappen.**

Het gebruik van andere accu's kan tot verwondingen en brandgevaar leiden.

**c) Voorkom aanraking van de niet-gebruikte accu met paperclips, munten, sleutels, spijkers, schroeven en andere kleine metalen voorwerpen die overbrugging van de contacten kunnen veroorzaken.** Kortsluiting tussen de accucontacten kan brandwonden of brand tot gevolg hebben.

**d) Bij verkeerd gebruik kan vloeistof uit de accu lekken. Voorkom contact daarmee. Spoel bij onvoorzien contact met water af. Wanneer de vloeistof in de ogen komt, dient u bovendien een arts te raadplegen.** Gelekte accuvloeistof kan tot huidirritaties en verbrandingen leiden.

#### **6) Service**

**a) Laat het elektrische gereedschap alleen repareren door gekwalificeerd en vakkundig personeel en alleen met originele vervangingsonderdelen.** Daarmee wordt gewaarborgd dat de veiligheid van het gereedschap in stand blijft.



## English General Power Tool Safety Warnings



### **Read all safety warnings and all instructions.**

Failure to follow the warnings and instructions may result in electric shock, fire and/or serious injury.

**Read all safety warnings and all instructions.** Failure to follow the warnings and instructions may result in electric shock, fire and/or serious injury.

### **Save all warnings and instructions for future reference.**

The term "power tool" in the warnings refers to your mains-operated (corded) power tool or battery-operated (cordless) power tool.

### **1) Work area safety**

**a) Keep work area clean and well lit.** Cluttered or dark areas invite accidents.

**b) Do not operate power tools in explosive atmospheres, such as in the presence of flammable liquids, gases or dust.** Power tools create sparks which may ignite the dust or fumes.

**c) Keep children and bystanders away while operating a power tool.** Distractions can cause you to lose control.

### **2) Electrical safety**

**a) Power tool plugs must match the outlet. Never modify the plug in any way. Do not use any adapter plugs with earthed (grounded) power tools.** Unmodified plugs and matching outlets will reduce risk of electric shock.

**b) Avoid body contact with earthed or grounded surfaces, such as pipes, radiators, ranges and refrigerators.** There is an increased risk of electric shock if your body is earthed or grounded.

**c) Do not expose power tools to rain or wet conditions.** Water entering a power tool will increase the risk of electric shock.

**d) Do not abuse the cord. Never use the cord for carrying, pulling or unplugging the power tool. Keep cord away from heat, oil, sharp edges or moving parts.** Damaged or entangled cords increase the risk of electric shock.

**e) When operating a power tool outdoors, use an extension cord suitable for outdoor use.** Use of a cord suitable for outdoor use reduces the risk of electric shock.

**f) If operating a power tool in a damp location is unavoidable, use a residual current device (RCD) protected supply.** Use of an RCD reduces the risk of electric shock.

### **3) Personal safety**

**a) Stay alert, watch what you are doing and use common sense when operating a power tool. Do not use a power tool while you are tired or under the influence of drugs, alcohol or medication.** A moment of inattention while operating power tools may result in serious personal injury.

**b) Use personal protective equipment. Always wear eye protection.** Protective equipment such as dust mask, non-skid safety shoes, hard hat, or hearing protection used for appropriate conditions will reduce personal injuries.

**c) Prevent unintentional starting. Ensure the switch is in the off-position before connecting to power source and/or battery pack, picking up or carrying the tool.** Carrying power tools with your finger on the switch or energising power tools that have the switch on invites accidents.

**d) Remove any adjusting key or wrench before turning the power tool on.** A wrench or a key left attached to a rotating part of the power tool may result in personal injury.

**e) Do not overreach. Keep proper footing and balance at all times.** This enables better control of the power tool in unexpected situations.

**f) Dress properly. Do not wear loose clothing or jewellery. Keep your hair, clothing and gloves away from moving parts.** Loose clothes, jewellery or long hair can be caught in moving parts.

**g) If devices are provided for the connection of dust extraction and collection facilities, ensure these are connected and properly used.** Use of dust collection can reduce dust related hazards.

### **4) Power tool use and care**

**a) Do not force the power tool. Use the correct power tool for your application.** The correct power tool will do the job better and safer at the rate for which it was designed.

**b) Do not use the power tool if the switch does not turn it on and off.** Any power tool that cannot be controlled with the switch is dangerous and must be repaired.

**c) Disconnect the plug from the power source and/or the battery pack from the power tool before making any adjustments, changing accessories, or storing power tools.** Such preventive safety measures reduce the risk of starting the power tool accidentally.

**d) Store idle power tools out of the reach of children and do not allow persons unfamiliar with the power tool or these instructions to operate the power tool.** Power tools are dangerous in the hands of untrained users.

**e) Maintain power tools. Check for misalignment or binding of moving parts, breakage of parts and any other condition that may affect the power tool's operation. If damaged, have the power tool repaired before use.** Many accidents are caused by poorly maintained power tools.

**f) Keep cutting tools sharp and clean.** Properly maintained cutting tools with sharp cutting edges are less likely to bind and are easier to control.

**g) Use the power tool, accessories and tool bits etc. in accordance with these instructions, taking into account the working conditions and the work to be performed.** Use of the power tool for operations different from those intended could result in a hazardous situation.

### **5) Battery tool use and care**

**a) Recharge only with the charger specified by the manufacturer.** A charger that is suitable for one type of battery pack may create a risk of fire when used with another battery pack.

**b) Use power tools only with specifically designated battery packs.** Use of any other battery packs may create a risk of injury and fire.

**c) When battery pack is not in use, keep it away from other metal objects, like paper clips, coins, keys, nails, screws or other small metal objects, that can make a connection from one terminal to another.** Shorting the battery terminals together may cause burns or a fire.

**d) Under abusive conditions, liquid may be ejected from the battery; avoid contact. If contact accidentally occurs, flush with water. If liquid contacts eyes, additionally seek medical help.** Liquid ejected from the battery may cause irritation or burns.

### **6) Service**

**a) Have your power tool serviced by a qualified repair person using only identical replacement parts.** This will ensure that the safety of the power tool is maintained.

**Leggere tutte le avvertenze di pericolo e le istruzioni operative.**

In caso di mancato rispetto delle avvertenze di pericolo e delle istruzioni operative si potrà creare il pericolo di scosse elettriche, incendi e/o incidenti gravi.

**⚠ AVVERTENZA**
**Leggere tutte le avvertenze di pericolo e le istruzioni operative.**

In caso di mancato rispetto delle avvertenze di pericolo e delle istruzioni operative si potrà creare il pericolo di scosse elettriche, incendi e/o incidenti gravi.

**Conservare tutte le avvertenze di pericolo e le istruzioni operative per ogni esigenza futura.**

Il termine «elettrodomestico» utilizzato nelle avvertenze di pericolo si riferisce ad utensili elettrici alimentati dalla rete (con linea di allacciamento) ed ad utensili elettrici alimentati a pile (senza linea di allacciamento).

**1) Sicurezza della postazione di lavoro**

**a) Tenere la postazione di lavoro sempre pulita e ben illuminata.** Il disordine oppure zone della postazione di lavoro non illuminate possono essere causa di incidenti.

**b) Evitare d'impiegare l'elettrodomestico in ambienti soggetti al rischio di esplosioni nei quali si abbia presenza di liquidi, gas o polveri infiammabili.** Gli elettrodomestici producono scintille che possono far infiammare la polvere o i gas.

**c) Tenere lontani i bambini ed altre persone durante l'impiego dell'elettrodomestico.** Eventuali distrazioni potranno comportare la perdita del controllo sull'elettrodomestico.

**2) Sicurezza elettrica**

**a) La spina di allacciamento alla rete dell'elettrodomestico deve essere adatta alla presa. Evitare assolutamente di apportare modifiche alla spina. Non impiegare spine adattatrici assieme ad elettrodomestici dotati di collegamento a terra.** Le spine non modificate e le prese adatte allo scopo riducono il rischio di scosse elettriche.

**b) Evitare il contatto fisico con superfici collegate a terra, come tubi, riscaldamenti, cucine elettriche e frigoriferi.** Sussiste un maggior rischio di scosse elettriche nel momento in cui il corpo è messo a massa.

**c) Custodire l'elettrodomestico al riparo dalla pioggia o dall'umidità.** La penetrazione dell'acqua in un elettrodomestico aumenta il rischio di una scossa elettrica.

**d) Non usare il cavo per scopi diversi da quelli previsti ed, in particolare, non usarlo per trasportare o per appendere l'elettrodomestico oppure per estrarre la spina dalla presa di corrente. Non avvicinare il cavo a fonti di calore, olio, spigoli taglienti e neppure a parti della macchina che siano in movimento.** I cavi danneggiati o aggrovigliati aumentano il rischio d'insorgenza di scosse elettriche.

**e) Qualora si voglia usare l'elettrodomestico all'aperto, impiegare solo ed esclusivamente cavi di prolunga che siano adatti per l'impiego all'esterno.** L'uso di un cavo di prolunga omologato per l'impiego all'esterno riduce il rischio d'insorgenza di scosse elettriche.

**f) Qualora non fosse possibile evitare di utilizzare l'elettrodomestico in ambiente umido, utilizzare un interruttore di sicurezza.** L'uso di un interruttore di sicurezza riduce il rischio di una scossa elettrica.

**3) Sicurezza delle persone**

**a) È importante concentrarsi su ciò che si sta facendo e maneggiare con giudizio l'elettrodomestico durante le operazioni di lavoro. Non utilizzare mai l'elettrodomestico in caso di stanchezza oppure quando ci si trovi sotto l'effetto di droghe, bevande alcoliche e medicinali.** Un attimo di distrazione durante l'uso dell'elettrodomestico può essere causa di gravi incidenti.

**b) Indossare sempre equipaggiamento protettivo individuale, nonché guanti protettivi.** Indossando abbigliamento di protezione personale come la maschera per polveri, scarpe di sicurezza che non scivolino, elmetto di protezione oppure protezione acustica a seconda del tipo e dell'applicazione dell'elettrodomestico, si riduce il rischio di incidenti.

**c) Evitare l'accensione involontaria dell'elettrodomestico. Prima di collegarlo alla rete di alimentazione elettrica e/o alla batteria ricaricabile, prima di prenderlo oppure prima di iniziare a trasportarlo, assicurarsi che l'elettrodomestico sia spento.** Tenendo il dito sopra l'interruttore mentre si trasporta l'elettrodomestico oppure collegando la macchina accesa all'alimentazione di corrente si creano situazioni in cui possono verificarsi incidenti.

**d) Prima di accendere l'elettrodomestico togliere gli attrezzi di regolazione o la chiave inglese.** Un utensile accessorio oppure una chiave che si trovi in una parte rotante della macchina può provocare seri incidenti.

**e) Evitare una posizione anomala del corpo. Avere cura di mettersi in posizione sicura e di mantenere l'equilibrio in ogni situazione.** In questo modo è possibile controllare meglio l'elettrodomestico in caso di situazioni inaspettate.

**f) Indossare vestiti adeguati. Non indossare vestiti larghi, né portare bracciali e catenine. Tenere i capelli, i vestiti ed i guanti lontani da pezzi in movimento.** Vestiti lenti, gioielli o capelli lunghi potranno impigliarsi in pezzi in movimento.

**g) In caso fosse previsto il montaggio di**

**dispositivi di aspirazione della polvere e di raccolta, assicurarsi che gli stessi siano collegati e che vengano utilizzati correttamente.** L'utilizzo di un'aspirazione polvere può ridurre lo svilupparsi di situazioni pericolose dovute alla polvere.

#### **4) Trattamento accurato ed uso corretto degli Elettrotensili**

**a) Non sottoporre la macchina a sovraccarico. Per il proprio lavoro, utilizzare esclusivamente l'elettrotensile esplicitamente previsto per il caso.** Con un elettrotensile adatto si lavora in modo migliore e più sicuro nell'ambito della sua potenza di prestazione.

**b) Non utilizzare mai elettrotensili con interruttori difettosi.** Un elettrotensile con l'interruttore rotto è pericoloso e deve essere aggiustato.

**c) Prima di procedere ad operazioni di regolazione sulla macchina, prima di sostituire parti accessorie oppure prima di posare la macchina al termine di un lavoro, estrarre sempre la spina dalla presa della corrente e/o estrarre la batteria ricaricabile.** Tale precauzione eviterà che l'elettrotensile possa essere messo in funzione involontariamente.

**d) Quando gli elettrotensili non vengono utilizzati, conservarli al di fuori del raggio di accesso di bambini. Non fare usare l'elettrotensile a persone che non siano abituate ad usarlo o che non abbiano letto le presenti istruzioni.** Gli elettrotensili sono macchine pericolose quando vengono utilizzati da persone non dotate di sufficiente esperienza.

**e) Eseguire la manutenzione dell'elettrotensile operando con la dovuta diligenza. Accertarsi che le parti mobili della macchina funzionino perfettamente, che non s'inceppino e che non ci siano pezzi rotti o danneggiati al punto da limitare la funzione dell'elettrotensile stesso. Prima di iniziare l'impiego, far riparare le parti danneggiate.** Numerosi incidenti vengono causati da elettrotensili la cui manutenzione è stata effettuata poco accuratamente.

**f) Mantenere gli utensili da taglio sempre affilati e puliti.** Gli utensili da taglio curati con particolare attenzione e con taglienti affilati s'inceppano meno frequentemente e sono più facili da condurre.

**g) Utilizzare l'elettrotensile, gli accessori opzionali, gli utensili per applicazioni specifiche ecc., sempre attenendosi alle presenti istruzioni. Così facendo, tenere sempre presente le condizioni di**

**lavoro e le operazioni da eseguire.** L'impiego di elettrotensili per usi diversi da quelli consentiti potrà dar luogo a situazioni di pericolo.

#### **5) Trattamento ed utilizzo appropriato di utensili dotati di batterie ricaricabili**

**a) Caricare la batteria ricaricabile solo ed esclusivamente nei dispositivi di carica consigliati dal produttore.** Per un dispositivo di carica previsto per un determinato tipo di batteria sussiste pericolo di incendio se viene utilizzato con un tipo diverso di batteria ricaricabile.

**b) Avere cura d'impiegare negli elettrotensili solo ed esclusivamente batterie ricaricabili esplicitamente previste.** L'uso di batterie ricaricabili di tipo diverso potrà dare insorgenza a lesioni e comportare il rischio d'incendi.

**c) Non avvicinare batterie non utilizzate a fermagli, monete, chiavi, chiodi, viti e neppure ad altri piccoli oggetti metallici che potrebbero provocare un cavallottamento dei contatti.** Un eventuale corto circuito tra i contatti dell'accumulatore potrà dare origine a bruciature o ad incendi.

**d) In caso d'impiego errato si provoca il pericolo di fuoriuscita di liquido dalla batteria ricaricabile. Evitarne assolutamente il contatto. In caso di contatto accidentale, sciacquare accuratamente con acqua. Rivolgersi immediatamente al medico, qualora il liquido dovesse entrare in contatto con gli occhi.** Il liquido fuoriuscito dalla batteria ricaricabile potrà causare irritazioni cutanee o ustioni.

#### **6) Assistenza**

**a) Fare riparare l'elettrotensile solo ed esclusivamente da personale specializzato e solo impiegando pezzi di ricambio originali.** In tale maniera potrà essere salvaguardata la sicurezza dell'elettrotensile.

# CONSTRUCTOR

81, rue de Gozée  
6110 Montigny-le-Tilleul  
Belgique

Tél : 0032 71 29 70 70

Fax : 0032 71 29 70 86

**Made in China**

**S.A.V**

 32 / 71 / 29 . 70 . 88



32 / 71 / 29 . 70 . 99

[sav@eco-repa.com](mailto:sav@eco-repa.com)



**Service Parts separated**

 32 / 71 / 29 . 70 . 83



32 / 71 / 29 . 70 . 86

*Fabriqué en Chine*

*2012*

*Made in China*