

# BRMS1802-254LA

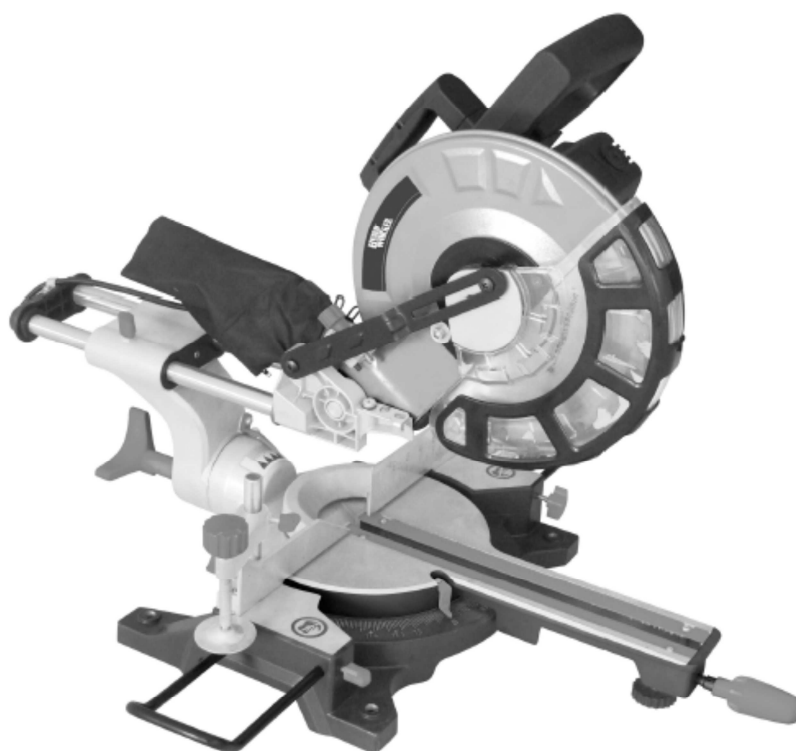

**FR SCIE D'ANGLE ÉLECTRIQUE**  
*TRADUCTION DES INSTRUCTIONS D'ORIGINE*

**NL AFKORTZAAGMACHINE**  
*VERTALING VAN DE ORIGINELE INSTRUCTIES*

**GB CUT-OFF MACHINE**  
*ORIGINAL INSTRUCTIONS*

S10 M03 Y2015



*Sous réserve de modifications / Technische wijzigingen voorbehouden / Subject to technical modifications*

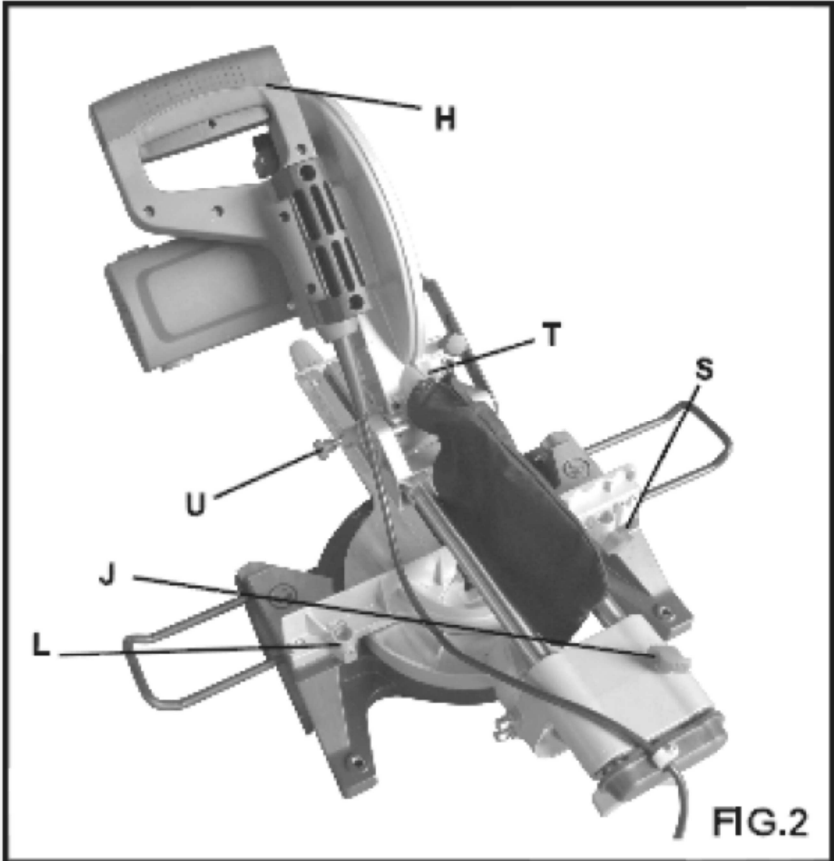
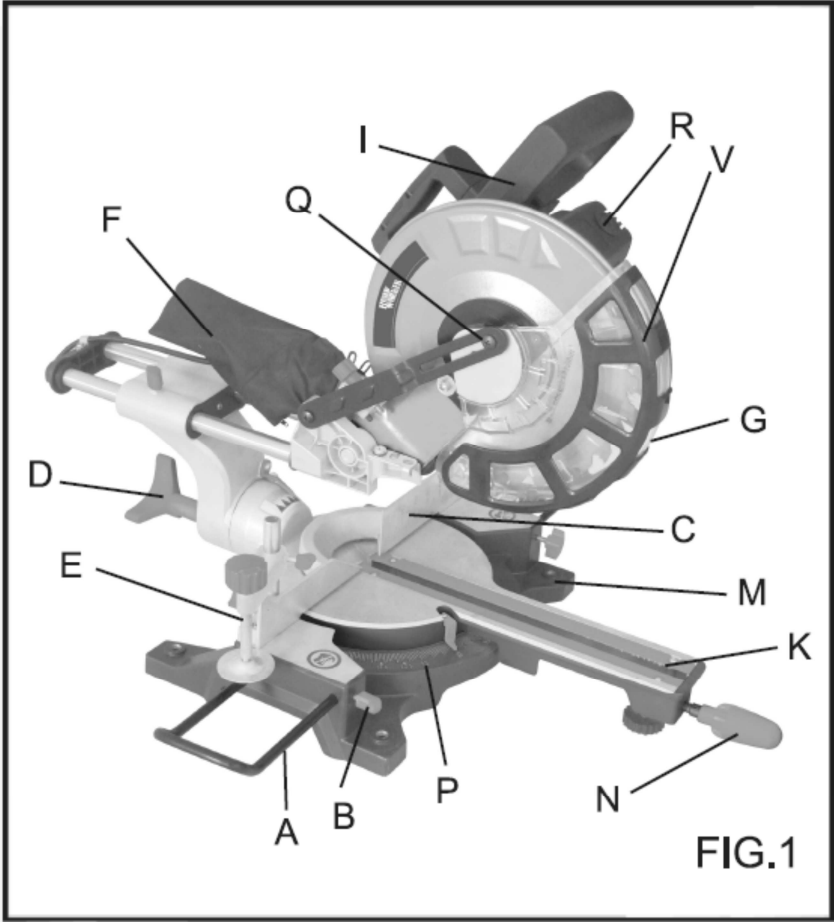

**Remplacement de la lame de scie / Vervangen van de zaag / Changing the saw blade**

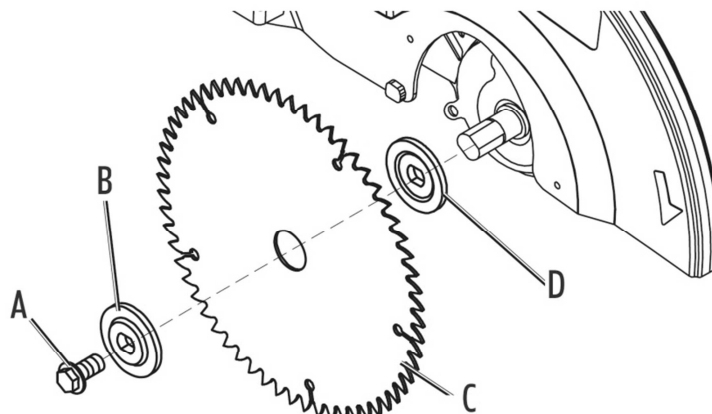
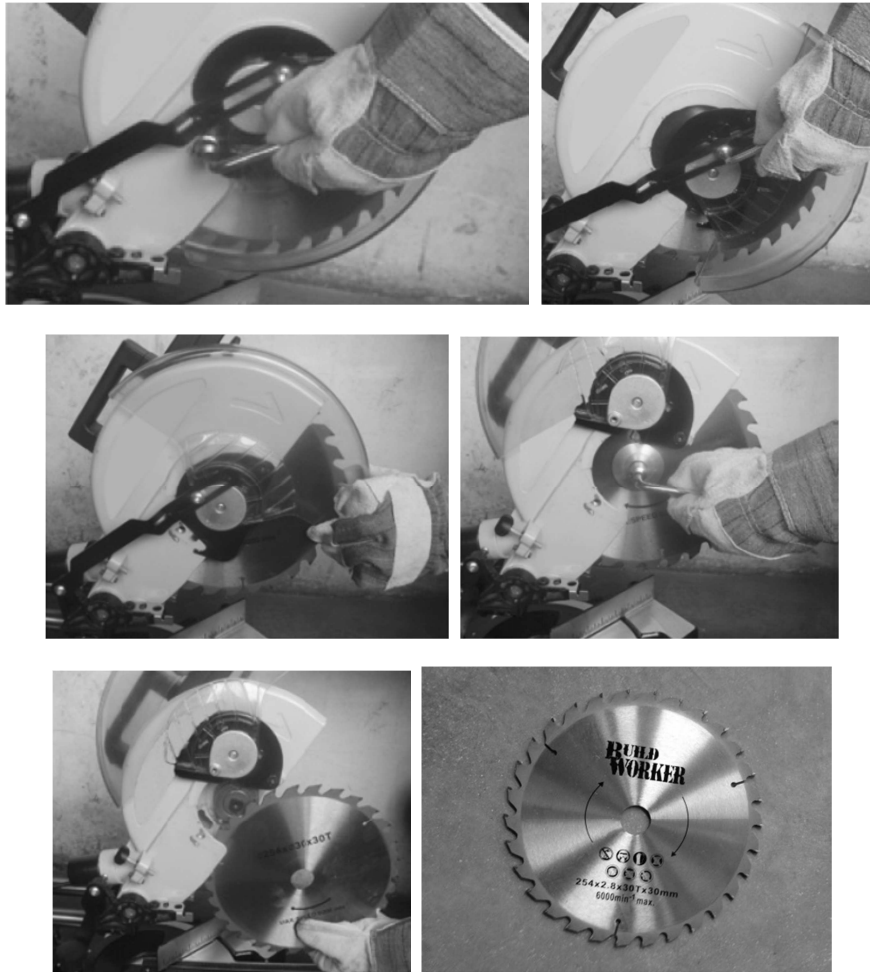

**LASER**

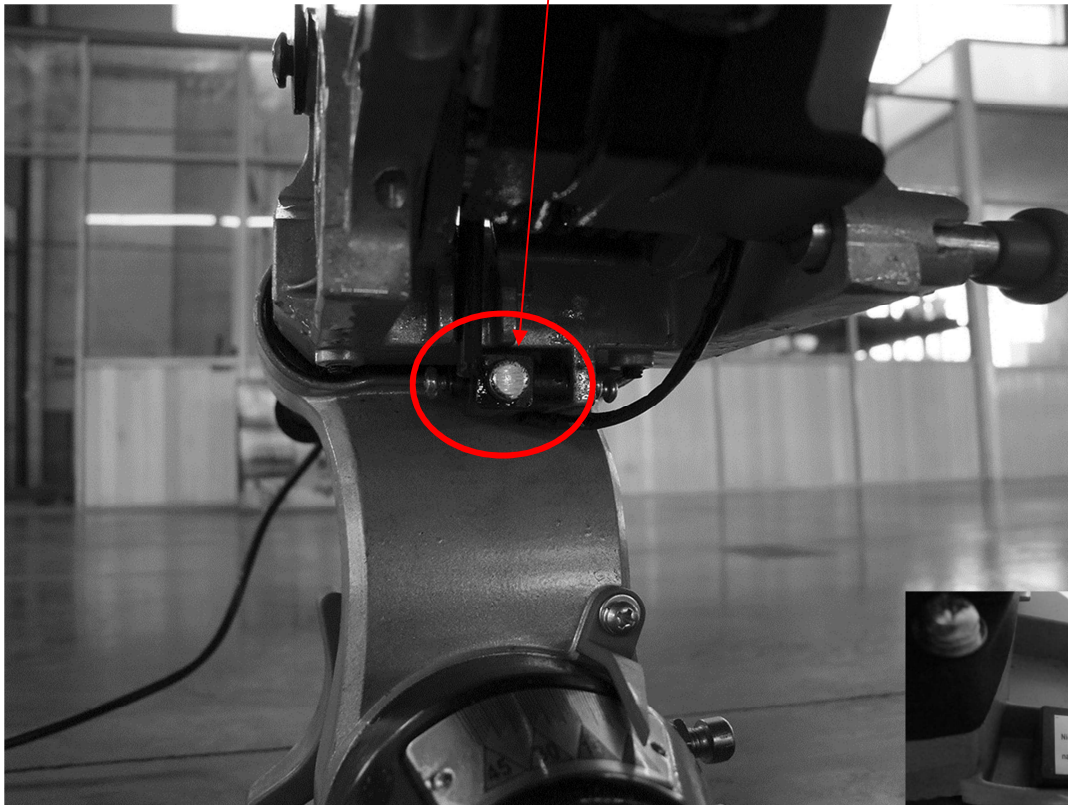

**2xAAA 1.5V LR03**

*(non inclus - niet inbegrepen - not included)*

	<p>Rayonnement laser ne pas regarder dans le faisceau appareil à laser de classe 2 EN 60825-1:2007 &lt; 1 mW 650 nm</p>
	<p>Laserstraling Staar niet in de straal Klasse 2 laser product EN 60825-1:2007 &lt; 1 mW 650 nm</p>
	<p>Laser Radiation Do not stare into beam Class 2 laser product EN 60825-1:2007 &lt;1mW 650nm</p>



**Accessoires livrés avec la machine - Accessoires die bij de machine –  
Accessories supplied with the machine**

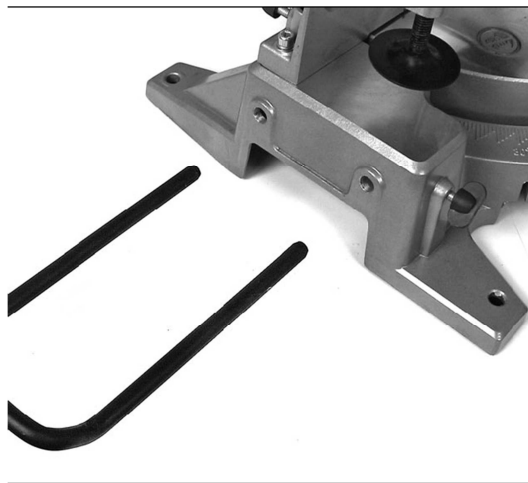

*La lame livrée avec la machine est une lame qui permet de couper uniquement le bois.  
Het blad die bij de machine is een mes dat snijdt Alleen het hout.  
The blade supplied with the machine is a blade that can cut only the wood.*

# FR – SCIE D'ANGLE ELECTRIQUE

## UTILISATION

La scie à tronçonner est conçue pour couper en travers des pièces en bois ou en plastique dont la taille est adaptée à la taille de la machine.

La machine ne peut être utilisée pour couper du bois à brûler.

Elle n'est pas conçue pour une utilisation commerciale.

## Consignes de sécurité générales.



### « AVERTISSEMENT!

Lors de l'utilisation d'outils électriques, il convient de toujours respecter les consignes de sécurité de base afin de réduire le risque de feu, de choc électrique et de blessure des personnes, y compris les consignes suivantes. Lire l'ensemble de ces consignes avant toute utilisation de ce produit et sauvegarder ces informations »,

## Fonctionnement en toute sécurité

### 1 - Maintenir la zone de travail propre.

- Les zones en désordre et les établis sont propices aux accidents.

### 2 - Tenir compte de l'environnement de la zone de travail.

- Ne pas exposer les outils à la pluie.
- Ne pas utiliser les outils dans des milieux mouillés ou humides.
- Maintenir la zone de travail bien éclairée
- Ne pas utiliser les outils en présence de liquides ou de gaz inflammables.

### 3 - Protection contre les chocs électriques.

- Eviter tout contact corporel avec des surfaces mises ou reliées à la terre (par exemple canalisations, radiateurs, cuisinières, réfrigérateurs).

### 4 - Maintenir les autres personnes éloignées.

- Ne pas laisser les personnes notamment les enfants, non concernées par le travail en cours toucher l'outil ou le prolongateur, et les maintenir éloignées de la zone de travail.

### 5 - Entreposer les outils au repos.

- Lorsqu'ils ne sont pas utilisés, il convient d'entreposer les outils en un lieu fermé et sec hors de la portée des enfants.

### 6 - Ne pas forcer l'outil.

- Il réalisera mieux le travail et de manière plus sûre au régime pour lequel il a été conçu.

### 7 - Utiliser le bon outil.

- Ne pas forcer les petits outils pour qu'ils effectuent le travail d'un outil industriel.
- Ne pas utiliser les outils à des fins non prévues, par exemple, ne pas utiliser de scies Circulaires pour couper des branches d'arbre ou des billes de bois.

### 8 - Porter des vêtements appropriés.

- Ne pas porter de vêtements amples ou de bijoux, car ils peuvent être pris dans des parties en mouvement.
- Le port de chaussures antidérapantes est recommandé pour les travaux en extérieur
- Porter un dispositif de protection des cheveux destiné à contenir les cheveux longs.

### **9 - Utiliser un équipement de protection.**

- Utiliser des lunettes de sécurité.
- Utiliser un masque normal ou anti-poussières si les opérations de travail génèrent de la poussière.

### **10- Connecter l'équipement pour l'extraction des poussières.**

- Si l'outil est fourni pour le raccordement des équipements pour l'extraction et la récupération des poussières, s'assurer qu'ils sont raccordés et correctement utilisés.

### **11 - Ne pas utiliser le câble/cordon dans de mauvaises conditions.**

- Ne jamais exercer de saccades sur le câble/cordon afin de le déconnecter de la fiche de prise de courant.
- Maintenir le câble/cordon à l'écart de la chaleur, de tout lubrifiant et de toutes arêtes vives.

### **12 - Fixation de la pièce à usiner.**

- Utiliser, dans toute la mesure du possible, des pinces ou un étau afin de maintenir la pièce à usiner. Cette pratique est plus sûre que l'utilisation des mains.

### **13 - Ne pas adopter d'attitude exagérée**

- Garder une position et un équilibre adaptés à tout moment.

### **14 - Entretenir les outils avec soin**

- Garder les outils de coupe affûtés et propres pour des performances meilleures et plus sûres.
- Suivre les instructions de graissage et de remplacement des accessoires.
- Examiner les câbles/cordons des outils de manière régulière et les faire réparer, lorsqu'ils sont endommagés, par un service d'entretien agréé.
- Examiner les prolongateurs de manière

régulière et les remplacer s'ils sont endommagés.

Maintenir les poignées sèches, propres et exemptes de tout lubrifiant et de toute graisse.

### **15 - Déconnecter les outils.**

- Déconnecter les outils de l'alimentation lorsqu'ils ne sont pas utilisés, avant leur entretien et lors du remplacement des accessoires, tels que lames, forets et organes de coupe.

### **16 - Retirer les clés de réglage.**

- Prendre l'habitude de vérifier si les clés et autres organes de réglage sont retirés de l'outil avant de le mettre en marche.

### **17 - Eviter tout démarrage intempestif.**

- S'assurer que l'interrupteur est en position « arrêt » lors de la connexion.

### **18 - Utiliser des câbles de raccord extérieurs.**

- Lorsque l'outil est utilisé à l'extérieur, utiliser uniquement des prolongateurs destinés à une utilisation extérieure et comportant le marquage correspondant.

### **19 - Rester vigilant.**

- Regarder ce que vous êtes en train de faire, faire preuve de bon sens et ne pas utiliser l'outil lorsque vous êtes fatigué.

### **20 - Vérifier les parties endommagées.**

- Avant d'utiliser l'outil à d'autres fins, il convient de l'examiner attentivement afin de déterminer qu'il fonctionnera correctement et accomplira sa fonction prévue.
- Vérifier l'alignement ou le blocage des parties mobiles, ainsi que l'absence de toutes pièces cassées ou de toute condition de fixation et autres conditions, susceptibles d'affecter le fonctionnement de l'outil.
- Il convient de réparer ou de remplacer correctement un protecteur ou toute autre partie

endommagée par un centre d'entretien agréé, sauf indication contraire dans le présent manuel d'instructions.

- Faire remplacer les interrupteurs défectueux par un centre d'entretien agréé.
- Ne pas utiliser l'outil si l'Interrupteur ne permet pas de passer de l'état de marche à l'état d'arrêt.

#### **21 – Avertissement.**

- L'utilisation de tout accessoire ou de toute fixation autre que celui ou celle recommandé(e) dans le présent manuel d'instructions peut présenter un risque de blessure des personnes.

#### **22 - Faire réparer l'outil par une personne qualifiée.**

- Cet outil électrique satisfait les régies de sécurité correspondantes, Il convient que les réparations soient effectuées uniquement par des personnes qualifiées en utilisant des pièces de rechange d'origine, A défaut, cela peut exposer l'utilisateur à un danger important.

### **Mentions additionnelles pour scies à onglet**

#### ***Mesures de sécurité***

- Ne pas utiliser des lames endommagées ou déformées.
- Remplacer le bloc de table dès qu'il est usé
- Utiliser uniquement les lames recommandées par le fabricant.
- Ne pas utiliser de lames de scie fabriquée à partir d'acier rapide.
- Porter un équipement de protection individuelle adapté, si nécessaire, qui pourrait

comprendre :

- une protection auditive pour réduire le risque de perte auditive induite
- une protection oculaire
- une protection respiratoire pour réduire le risque d'inhalation de poussières dangereuses
- des gants pour la manipulation des lames (les lames doivent être portées dans un support lorsque cela est possible) et des matériaux bruts.

#### ***Fonctionnement en toute sécurité***

- Choisir la lame de scie adaptée au matériau à couper.
  - Ne pas utiliser la scie pour couper des matériaux autres que ceux recommandés par le fabricant.
  - Utiliser uniquement la scie avec les protecteurs en bon état de marche et correctement entretenus et en place.
  - Maintenir la surface du sol exempte de matériaux mobiles, par exemple des copeaux et des débris.
  - S'assurer que la vitesse marquée sur la lame est au moins égale à la vitesse marquée sur la scie.
  - S'assurer que toutes les cales et bagues de serrage de l'arbre utilisées sont adaptées à leur usage selon les indications du fabricant.
  - Lorsqu'un laser est prévu : mise en garde qu'aucun échange avec un laser de type différent n'est autorisé.
- Instruction que les réparations ne doivent être effectuées que par le fabricant du laser ou un agent autorisé.



- S'abstenir de retirer de la zone de coupe tout débris ou toute autre partie de la pièce à usiner tant que la machine fonctionne et lorsque la tête de la scie n'est pas en position de repos.

- Comment réaliser des coupes correctement et en toute sécurité :

- toujours fixer fermement la pièce à couper sur le support de la scie.

- s'assurer avant chaque coupe que l'outil est toujours stable et fixe.

- si nécessaire, fixer l'outil à un établi ou similaire.

- Toujours fixer fermement la pièce à couper sur le support de la scie.

## CONSERVEZ CES INSTRUCTIONS

### INSTALLATION

#### Montage du banc

À sa sortie d'usine, la poignée de cet outil est verrouillé en position abaissée par la broche d'arrêt. Libérez la broche d'arrêt en appliquant une légère pression vers le bas sur la poignée tout en tirant sur la broche d'arrêt.

### DESCRIPTION DU FONCTIONNEMENT

#### AVERTISSEMENT :

• **Vérifiez que l'outil est hors tension et débranché avant de l'ajuster ou de vérifier son fonctionnement.**

Il y a risque de démarrage accidentel et de blessure grave si vous ne coupez pas le contact et ne débranchez pas l'outil.

#### Protecteur de lame (G)

Le protecteur de lame s'élève automatiquement lorsque vous abaissez la poignée. Le protecteur revient à sa position d'origine une fois la coupe terminée et la poignée relevé.

#### AVERTISSEMENT :

• **Ne jamais modifier ou retirer le protecteur de lame ou son ressort.** Une lame exposée suite à la modification du protecteur peut entraîner une blessure grave lors de l'utilisation. Pour votre propre sécurité, maintenez toujours le protecteur de lame en bonne condition. Tout fonctionnement irrégulier du protecteur de lame doit être corrigé immédiatement. Vérifiez que le mécanisme de rappel du protecteur fonctionne correctement.

#### AVERTISSEMENT :

• **Ne jamais utiliser l'outil si le protecteur de lame ou le ressort est endommagé, défectueux ou retiré.**

L'utilisation de l'outil avec un protecteur endommagé, défectueux ou retiré peut entraîner une blessure grave.

Si le protecteur de lame transparent devient sale ou si la sciure de bois y adhère au point que la lame et/ou la pièce ne soit plus bien visible, débranchez la scie et nettoyez soigneusement le protecteur avec un chiffon humide. N'utilisez aucun solvant ou nettoyant à base de pétrole sur le protecteur de plastique, car cela risquerait de l'abîmer.

**NE PAS MODIFIER OU RETIRER LE PROTECTEUR.**

#### AVERTISSEMENT :

• Il est très important de toujours immobiliser fermement la pièce à travailler au moyen d'un étau ou de butées de moulure couronnée d'un type adéquat.

Autrement il y a risque de blessure grave et vous risquez d'abîmer l'outil et/ou la pièce à travailler.

• Après la coupe, ne soulevez la lame qu'une fois celle-ci parfaitement arrêtée. Il y a risque de blessure grave et vous risquez d'abîmer la pièce si vous soulevez la lame alors qu'elle tourne encore.

#### - Instruction pour supporter des longues pièces à couper

Lorsque vous coupez une pièce plus longue que la base du support de la scie, la pièce doit être soutenue au même niveau sur toute sa longueur. Une pièce bien soutenue réduira les risques de coincements de la lame et de chocs en retour, qui peuvent entraîner une blessure grave. Ne vous fiez pas uniquement à un étau vertical et/ou un étau horizontal pour immobiliser la pièce. Les matériaux minces ont tendance à s'affaisser. Supportez la pièce sur toute sa longueur, pour éviter que la lame ne se coince et provoque un éventuel CHOC EN RETOUR.

Les allonges (A) peuvent être installées d'un côté ou de l'autre et constituent un moyen pratique de supporter les pièces horizontalement. Introduisez les tiges de servante dans les orifices du socle puis ajustez leur longueur selon la pièce qui doit être maintenue. Serrez ensuite les servantes fermement avec les vis.

#### - Fixation de la machine à un établi ou similaire

La machine doit être fixée sur un établi au moyen de vis.

\_ Marquez les trous de fixation (M) sur l'établi.

\_ Percez aux endroits marqués des trous dont le diamètre et la profondeur conviennent aux vis à employer.

\_ Placez la machine sur l'établi et insérez les vis dans les trous de fixation.

\_ Serrez fermement les vis.

#### - Information pour définir la taille minimale des pièces à couper

Pièces minimales (= toutes les pièces qui peuvent être serrées au moyen du serre-joint à serrage rapide joint (E) à gauche ou à droite de la lame) :

160 x 30 mm (longueur x largeur)

#### - Information concernant la section maximale d'une pièce à couper lors d'une coupe transversale

Angle de biseau	Angle de coupe d'onglet	
	0°	45°
0°	310mm x 73mm	310 mm X 40 mm
45°	210 mm X73 mm	210 mm x 40 mm

#### - les plages du diamètre extérieur, du diamètre d'alésage et de l'épaisseur des lames pouvant être utilisées

Diamètre de la lame            254 mm  
Diamètre d' alésage            30 mm  
Epaisseur de la lame            2.8 mm

**- la profondeur de coupe maximale**

Profondeur de coupe max. (0°) :  
310x73 mm

	<p><b>AVERTISSEMENT</b> Les matériaux d'emballage ne sont pas des jouets ! Les enfants ne doivent pas jouer avec des sacs en plastique ! Il existe un risque de suffocation!</p>
--	--



Les symboles suivants sont utilisés dans ce mode d'emploi et/ou sur la machine:

	<b>Risque de lésion corporelle ou de dégâts matériel.</b>
	<b>Lisez le manuel avant toute utilisation.</b>
	<b>Portez des protections auditives.</b>
	<b>Portez des lunettes de sécurité.</b>
	<b>En cas de formation de poussière, porter un masque de protection respiratoire</b>
	Pour éviter les blessures causées par les projections, gardez la tête porte-scie orientée vers le bas après la coupe, jusqu'à ce que la lame soit complètement arrêtée.
	<b>Maintenir les mains hors de la zone de sciage pendant le fonctionnement de l'outil électroportatif.</b> Lors d'un contact avec la lame de scie, il y a risque de blessures.
	Pour votre sécurité, retirez les copeaux et autres petites pièces présentes sur la table avant de commencer le travail.

	<b>CE Conformément aux normes Européennes d'application en matière de sécurité.</b>
	<b>Machine de la classe II – Double isolation – vous n'avez pas besoin d'une prise avec mise à terre.</b>
	<p>Rayonnement laser ne pas regarder dans le faisceau appareil à laser de classe 2 EN 60825-1:2007 &lt; 1 mW 650 nm</p>

	Vitesse
	Diamètre de la lame
	Largeur de sciage à 90°
	Angle de coupe

	Ne JAMAIS utilisé d'eau pour la découpe.
	<b>Portez des protections auditives. Portez des lunettes de sécurité.</b> <b>En cas de formation de poussière, porter un masque de protection respiratoire</b>
	Portez des gants de protection pour manipuler la lame lors de son remplacement.
	Ne pas utiliser cette lame pour couper le métal

	<i>Cette lame coupe le bois</i>
	<i>Ne pas utiliser cette lame pour couper la brique</i>
	<b>Ne pas utiliser de lames émoussées, fissurées, déformées ou endommagées.</b>

## RÈGLES DE SÉCURITÉ POUR FAISCEAUX LASER

La lumière laser/le rayonnement laser utilisés dans le système laser BUILD WORKER est de classe 2 avec une puissance maximale de 1 mW et une longueur d'onde de 650 nm. Ces lasers ne constituent normalement pas un danger optique, bien que regarder fixement le faisceau puisse entraîner un aveuglement par l'éclair.

**AVERTISSEMENT.** Ne regardez pas directement dans le faisceau laser. Un danger peut exister si vous regardez délibérément dans le faisceau, veuillez observer toutes les règles de sécurité comme suit ;

- Le laser sera utilisé et entretenu en conformité avec les instructions du fabricant.
- Ne jamais diriger le faisceau vers une personne ou un objet autre que la pièce à usiner.
- Le faisceau laser ne sera pas dirigé intentionnellement vers des personnes et des mesures seront prises pour éviter de le diriger vers l'œil d'une personne.
- Toujours s'assurer que le faisceau laser est dirigé vers une pièce à usiner solide sans surfaces réfléchissantes. Du bois ou des surfaces revêtues dépolies sont acceptables. Une tôle d'acier brillante réfléchissante ou

similaire ne convient pas pour l'utilisation du laser, une surface réfléchissante pouvant renvoyer le faisceau vers l'opérateur.

- Ne pas remplacer l'ensemble laser par un de type différent. Les réparations doivent être effectuées par le fabricant du laser ou un agent autorisé.

**ATTENTION.** L'utilisation de contrôles ou réglages ou l'application de procédures autres que ceux spécifiés dans ce document peut entraîner une exposition à des rayonnements dangereux. Veuillez consulter les normes européennes applicables, EN60825-1 pour plus d'informations sur les lasers.

## SECURITE POUR LES VIBRATIONS

Cet outil provoque des vibrations pendant l'utilisation. L'exposition répétée ou de longue durée aux vibrations peut provoquer des dommages physiques temporaires ou permanents, en particulier aux mains, bras et épaules. Afin de réduire le risque de blessures liées aux vibrations :

1. Toute personne utilisant des outils vibrants régulièrement ou pendant une période prolongée devrait d'abord être examinée par un médecin et procéder à des contrôles médicaux réguliers afin de s'assurer que des problèmes médicaux ne sont pas causés ou aggravés suite à l'utilisation. Les femmes enceintes ou les personnes qui ont des problèmes de circulation sanguine au niveau de la main, ont subi des lésions aux mains dans le passé, souffrent de troubles du système nerveux, de diabète ou de la maladie de Raynaud ne devraient pas utiliser cet outil. Si vous ressentez des symptômes médicaux ou physiques liés aux vibrations (tels que des fourmillements, l'engourdissement et des doigts blancs ou bleus), consultez un médecin dès que

possible.

2. Ne fumez pas durant l'utilisation.  
La nicotine diminue la circulation du sang vers les mains et les doigts, augmentant le risque de lésion liée aux vibrations.
3. Utilisez les outils causant le moins de vibrations lorsqu'il y a une possibilité de choix entre deux procédés.
4. Incluez des périodes exemptes de vibrations dans chaque journée de travail.
5. Saisissez les outils le plus légèrement possible (tout en gardant un contrôle sûr de ceux-ci). Laissez l'outil faire le travail.
6. Afin de réduire les vibrations, maintenez l'outil comme expliqué dans le manuel. Si des vibrations anormales apparaissent, arrêtez immédiatement l'utilisation.

## SÉCURITÉ ÉLECTRIQUE



Vérifiez si le voltage mentionné sur la plaque signalétique de la machine correspond bien à la tension de secteur présente sur lieu.

## DESCRIPTION

Les figures 1 & 2 montrent les principaux composants de la scie à onglet combinée

- A. **Extension de table**
- B. **Vis de retenue d'extension de table**
- C. **Barrière**
- D. **Poignée de verrouillage de biseau**
- E. **Ensemble serre-joint**
- F. **Sac de collecte de poussière**
- G. **Protège-lame mobile**
- H. **Poignée de transport**
- I. **Gâchette**
- J. **Bouton**
- K. **Plaque d'entaille**
- L. **Trous de montage de dispositif de retenue avant**
- M. **Trou de montage sur établi**
- N. **Poignée de verrouillage**
- P. **Échelle d'onglet**
- Q. **Vis de libération du protège-lame amovible**
- R. **Capot de retenue des balais**
- S. **Dispositif de retenue du serre-joint**
- T. **Orifice à poussière**
- U. **Bouton de verrouillage de la tête**
- V. **Verrouillage de la broche**

## ASSEMBLAGE

### SORTIR TOUTES LES PIÈCES DE LA BOÎTE

Votre scie à onglet combinée coulissante PRO-PULSE est entièrement assemblée dans la boîte à l'exception des extensions de la table, du sac à poussière, du support stabilisateur arrière et du serre-joint.

- Lors du sciage de matériaux de grande longueur, utilisez les extensions latérales de la table. Faites glisser les extensions latérales dans les trous à gauche et à droite de la table. Serrez les vis de retenue des extensions de table (*B, fig. 1*) pour les maintenir en place.
- Ajustez le sac à poussière sur l'orifice à poussière (*T, fig. 2*).
- Ajustez l'ensemble serre-joint (*E, fig. 1*) dans un des trous de montage du serre-joint (*L, fig. 2*), le plus généralement le trou arrière gauche.
- Pour débrayer la tête de coupe de sa position de transport et de stockage, poussez doucement vers le bas sur celle-ci et tirez le bouton de verrouillage à ressort de la tête (*U, fig. 2*) du côté droit de la charnière derrière le moteur. Tournez-le d'un quart de tour jusqu'à ce que la goupille dans l'arbre repose dans la petite rainure pour maintenir le bouton sorti.
- Pour déverrouiller la rotation de la table, dévissez la poignée de verrouillage (*N fig. 1*) et enfoncez le levier d'onglet cranté à ressort (*O, fig. 1*) avec le pouce.
- Pour déverrouiller le réglage de l'angle de la tête (biseau), desserrez la poignée de verrouillage de biseau (*D, fig. 1*) à l'arrière de la scie. Verrouillez-le lorsque la lame est inclinée à l'angle désiré.
- Pour abaisser la tête de la scie sur le matériau, pressez la poignée vers le bas.

## MONTAGE ET DEMONTAGE DE LA LAME



**ATTENTION !**  
*Veillez à débrancher la scie de l'alimentation !*

1. Dévissez la vis de libération du protège-lame mobile (*Q, fig. 1*) et faites tourner la plaque centrale du protège-lame autour de la vis pivot du protège-lame mobile avec le protège-lame jusqu'à ce que le protège-lame expose la vis d'arbre de la lame de scie.

2. Engagez le verrou de broche (*V, fig. 1*) en appuyant sur la goupille située entre la poignée et le protège-lame fixe.



**ATTENTION :**  
*N'enfoncez jamais la goupille de verrouillage de la broche pendant la rotation de la scie !*

3. A l'aide de gants de protection, faites tourner la lame à la main tout en enfonçant la goupille jusqu'à ce qu'elle s'engage dans une encoche de l'arbre.

4. Tout en maintenant la goupille de verrouillage de la broche en position, dévissez vis de l'arbre à l'aide de la clé fournie, retirez le flasque extérieur de la scie et la lame de scie.

5. Lors du montage de la nouvelle lame de scie, veillez à ce que les flèches de direction sur la lame correspondent à la flèche sur le protège-lame.

6. Appliquez la procédure ci-dessus en sens inverse pour installer la nouvelle lame.

## FUNCTIONNEMENT

### SERRAGE DE LA PIÈCE À SCIER

	<p><b>AVERTISSEMENT</b> <i>Pour des coupes sûres et précises, fixez la pièce à scier solidement en position de coupe avec le serre-joint, sinon l'outil et la pièce à scier risquent d'être endommagés.</i></p>
---	---

1. Montez le serre-joint d'un côté de la barrière. Insérez le manche du serre-joint dans les trous de montage (L, fig. 2) et serrez la vis de retenue du serre-joint (S, fig. 2) afin de fixer le manche du serre-joint.
2. Ajustez la position de l'étrier du serre-joint en fonction de l'épaisseur et de la forme de la pièce à scier. Serrez la vis pour fixer l'étrier en place.
3. Veillez à ce qu'aucune partie de l'outil ne touche le serre-joint lorsque la poignée est abaissée, mise en position de biseau ou d'onglet.

## DEMARRAGE

### UTILISATION DE LA SCIE

Après avoir déballé la scie, lu les instructions, fixé la machine à l'établi et contrôlé que toutes les fixations sont correctement installées, vous pouvez utiliser la scie. Veillez à porter un équipement de protection approprié

	<p><b>AVERTISSEMENT</b> <i>Avant de brancher la scie, vérifiez que la gâchette est en position normale. Si le bouton de verrouillage n'est pas enfoncé, ne tirez pas avec force sur la gâchette, ceci pouvant causer de graves dommages à l'interrupteur.</i></p>
---	---

### RAPPELEZ-VOUS :

- Avant l'utilisation, relâchez le bouton de verrouillage de la tête et retirez la poignée de la position basse
- Avant d'enclencher, vérifiez que la lame de scie ne touche nulle part la pièce à usiner ou l'étau.
- Pendant le sciage, abaissez lentement la poignée. NE forcez PAS sur la poignée, ceci pouvant endommager la scie.
- Avant de commencer la coupe, vérifiez que la lame de scie atteint sa pleine vitesse. Lorsque le sciage est terminé, attendez que la rotation de la lame soit complètement ARRETEE avant de relever la poignée en position haute.
- Pour votre sécurité, retirez les copeaux, petits morceaux de bois, etc. de la table avant le sciage.

Pour des performances optimales, veillez à ce que la lame de scie soit TOUJOURS propre et aiguisée.

1. Contrôlez que tout est correctement fixé, que les vis sont serrées et que toutes les clés ont été retirées.
2. Connectez l'alimentation de la scie.
3. Déverrouillez la scie de ses diverses positions de stockage et de transport.

Appuyez sur le bouton de verrouillage de la gâchette tout en pinçant l'interrupteur de la gâchette (I, fig. 1) - la scie démarre avec la tête de coupe en position levée et la lame entièrement enveloppée dans le protège-lame

## COUPE

1. Pour commencer la coupe, abaissez la tête de coupe. Le protège-lame mobile s'ouvre automatiquement.
2. Après la coupe, laissez la tête revenir vers le haut. Le protège-lame se ferme automatiquement.

**La scie s'arrête lorsque vous relâchez l'interrupteur de la gâchette dans la poignée.**

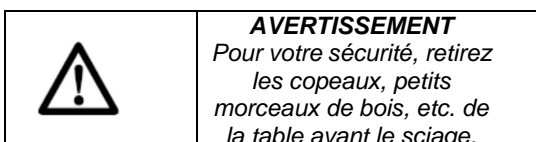

## MODES DE COUPE

### Coupe transversale :

La tête coulissante est déplacée vers l'arrière le plus loin possible et verrouillée en place. La tête est verrouillée dans la position debout. La rotation de la table est verrouillée à 0°.

Ceci est un bon réglage pour de simples coupes transversales à 90°.

### Coupe en onglet :

La tête coulissante est déplacée vers l'arrière le plus loin possible et verrouillée en place. La tête est verrouillée dans la position debout. Pour déverrouiller la rotation de la table, dévissez la poignée de verrouillage (N, fig. 1) et appuyez sur le levier d'onglet cranté à ressort (O, fig. 1) avec le pouce. Faites tourner la table vers la gauche ou vers la droite jusqu'à 45° à gauche.

Le levier d'onglet cranté à ressort (O, fig. 1), une fois libéré, arrêtera la table aux crans de 0°; 15°; 22,5°; 30° & 45° à gauche et à

droite. Utilisez la poignée de verrouillage (N, fig. 1) pour verrouiller la table à l'angle désiré, en particulier eux entre les crans. Ceci est un bon réglage pour de simples coupes d'angle.

### Coupe en biseau :

Pour déverrouiller le réglage de l'angle de la tête (biseau), desserrez la poignée de verrouillage de biseau (D, fig. 1) à l'arrière de la scie. Verrouillez-le lorsque la lame est inclinée à l'angle désiré. La rotation de la table est verrouillée à 0°.

**NOTE :** aux positions extrêmes, le serre-joint devrait être déplacé vers le côté droit de la table afin de l'empêcher d'interférer avec le mouvement de la tête de coupe. Avant d'effectuer la coupe, contrôlez toujours qu'il n'y a pas d'interférence potentielle du serre-joint ni d'une autre partie de la machine.

### Coupe combinée :

La tête coulissante est déplacée vers l'arrière le plus loin possible et verrouillée en place. Déverrouillez et faites tourner la table vers la gauche ou la droite comme pour les coupes d'onglet plus haut. A l'aide du levier à l'arrière de la scie, déverrouillez la tête et le biseau sur une position de 0° - 45° à gauche, puis verrouillez-les en place. Ce réglage est destiné aux coupes angulaires biseautées plus complexes.



**NOTE :** *aux positions extrêmes, le serre-joint devrait être déplacé vers le côté droit de la table afin de l'empêcher d'interférer avec le mouvement de la tête de coupe. Avant d'effectuer la coupe, contrôlez toujours qu'il n'y a pas d'interférence potentielle du serre-joint ni d'une autre partie de la machine.*

#### **Coupe coulissante :**

Vous pouvez étendre les coupes ci-dessus à des pièces plus grandes (jusqu'à 12" – 305 mm de large et 3,5" – 90 mm de haut pour les coupes à angle droit) en déverrouillant la tête coulissante et scier en faisant coulisser la tête d'avant en arrière. Pour les coupes en biseau et en onglet à 45 degrés, il est possible de scier des pièces de 45 mm (1,8") de haut et 210 mm (8,3") de large.

**Note :** aux positions extrêmes, le serre-joint devrait être déplacé vers le côté droit de la table afin de l'empêcher d'interférer avec le mouvement de la tête de coupe. Avant d'effectuer la coupe, contrôlez toujours qu'il n'y a pas d'interférence potentielle du serre-joint ni d'une autre partie de la machine.

**RAPPELEZ-VOUS :** **lorsque vous faites des coupes coulissantes, tirez la tête vers vous à la fin dans la position soulevée. Pour démarrer la coupe, abaissez la tête coulissante dans la pièce à scier. Poussez la tête coulissante vers la barrière à travers la pièce à scier pour compléter la coupe.**

#### **Rainurage :**

Pour régler la profondeur de coupe de lame de scie, ajustez la plaque de butée située sur la poignée coulissante. Lors du réglage, desserrez légèrement le boulon hexagonal avec une clé polygonale. Poussez la

poignée coulissante jusqu'au bout vers la barrière et abaissez la poignée coulissante. Lorsque la lame atteint la profondeur désirée, ajustez la plaque de butée et serrez solidement le boulon hexagonal pour fixer la plaque de butée de manière sûre. Vérifiez que la lame de scie ne repose pas en dessous de la profondeur de coupe désirée lorsque vous abaissez complètement la poignée. Après avoir réglé la profondeur de coupe de lame de scie, faites deux coupes coulissantes parallèles dans la pièce à scier. Enlevez le matériau présent dans la rainure avec un ciseau plat.

## **MAINTENANCE**

**NOTE :** même si les angles sont marqués sur la machine, c'est toujours une bonne idée de les contrôler en faisant une coupe d'essai. Voir Alignement d'onglet et de biseau, ci-dessous.

- Inspectez régulièrement le cordon d'alimentation et faites-le remplacer par un centre de réparation autorisé s'il est endommagé.
- Contrôlez de temps en temps les balais (après environ 50 heures d'utilisation) et remplacez-les s'ils sont usés. Débranchez l'outil de la prise de courant. Les balais peuvent être remplacés en retirant le capot arrière du moteur. Les balais et leurs ressorts pourraient sauter hors de leurs supports - faites attention de ne pas les détacher. Inspectez les balais. Si la surface de contact n'est pas lisse, ou si elle est abîmée ou fortement usée, remplacez immédiatement les deux balais. Insérez les nouveaux balais et ressorts dans leurs supports et fixez à nouveau le capot.
- La plaque d'entaille en plastique (*K, fig. 1*) devrait être remplacée si elle est endommagée afin de réduire le risque que des copeaux se logent dans la fente et coincent la lame.

- Maintenez les événements libres de poussière et de débris. Ceci contribuera à éviter des courts-circuits éventuels et assurer un refroidissement correct.
- Maintenez le boîtier de l'outil et la poignée propres et exempts d'huile et de graisse à l'aide d'une savonnée douce et d'un chiffon humide (mais pas mouillé).

### **ALIGNEMENT D'ONGLET ET DE BISEAU**

Les onglets et biseaux ont été réglés en usine. Cependant, l'utilisation peut affecter les réglages. Veuillez suivre les procédures suivantes si votre outil a besoin d'être réglé.

#### **Angle d'onglet**

1. Réglez l'angle de biseau sur 0.
2. Desserrez la poignée de verrouillage (**N, fig. 1**).
3. Enfoncez le levier d'onglet cranté à ressort
4. Tournez la table de la scie de telle façon que la flèche dans la plaque d'entaille pointe sur 0 degré, puis déplacez légèrement la table dans le sens des aiguilles d'une montre et dans le sens contraire des aiguilles d'une montre et laissez le levier d'onglet cranté à ressort s'insérer dans la rainure (si l'aiguille n'indique pas 0 degré, cela est sans importance).
5. Desserrez les quatre boulons hexagonaux derrière la barrière avec la clé à douilles de la lame.
6. Abaissez la tête de sciage et verrouillez-la en place avec le bouton de verrouillage de la tête.
7. Utilisez le triangle de réglage en plastique transparent pour contrôler que la lame de scie et la barrière (**C, fig. 1**) sont à angle droit. Déplacez la barrière de quelques millimètres pour faire cela si nécessaire.
8. Serrez solidement les boulons hexagonaux dans la barrière.

9. Vérifiez que la flèche dans la plaque d'entaille indique 0 degré. Si ce n'est pas le cas, desserrez les deux vis dans le bas du levier d'onglet cranté à ressort et ajustez en conséquence.

#### **Angle de biseau**

##### **A. Butée verticale : réglage 0 degré**

1. Abaissez la tête de sciage en position basse et verrouillez-la avec le bouton de verrouillage de la tête.
2. Desserrez la poignée de verrouillage de biseau (**U, fig. 2**) à l'arrière de la scie.
3. Contrôlez que la lame est perpendiculaire à la table selon la mesure du triangle de réglage en plastique transparent. Si ce n'est pas le cas,
4. Utilisez une clé plate pour desserrer le boulon hexagonal de verrouillage et tourner le boulon hexagonal d'arrêt du côté arrière droit de la table.
5. Si on tourne le boulon dans le sens contraire des aiguilles d'une montre, le point 0 se déplace vers la gauche, fermant l'angle. Si on le tourne dans le sens des aiguilles d'une montre, le point 0 se déplace vers la droite, ouvrant l'angle.
6. Lorsque vous avez réglé correctement la butée verticale, serrez l'écrou de blocage pour maintenir le réglage.
7. Vérifiez que l'aiguille indique 0 degré sur l'échelle. Si ce n'est pas le cas, desserrez les vis et ajustez l'aiguille.

##### **B. Butée de biseau : réglage 45 degrés**



1. Abaissez la tête de sciage en position basse et verrouillez-la avec le bouton de verrouillage de la tête.
2. Desserrez la poignée de verrouillage de biseau à l'arrière de la scie.
3. Contrôlez que la lame est à 45 degrés avec la table selon la mesure du triangle de réglage en plastique transparent. Si ce n'est pas le cas,
  - a. Utilisez une clé plate pour desserrer le boulon hexagonal de verrouillage et

tourner le boulon hexagonal d'arrêt du côté arrière gauche de la table.

- b. Si on tourne le boulon dans le sens des aiguilles d'une montre, le point 45 degrés se déplace vers la gauche, ouvrant l'angle. Si on le tourne dans le sens contraire des aiguilles d'une montre, le point 45 se déplace vers la droite, fermant l'angle.
- c. Lorsque vous avez réglé correctement la butée à 45 degrés, serrez l'écrou de blocage pour maintenir le réglage.
- d. Vérifiez que l'aiguille indique 45 degré sur l'échelle. Si ce n'est pas le cas, desserrez les vis et ajustez l'aiguille.

## REPLACEMENT DE LA LAME DE SCIE

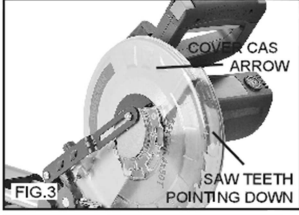
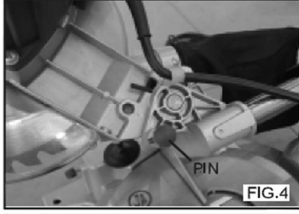
	<p style="text-align: center;"><b>AVERTISSEMENT</b></p> <p style="text-align: center;"><i>Avant d'effectuer tout travail d'assemblage et/ou d'ajustement, vérifiez que le cordon d'alimentation est débranché de la prise de courant. Vérifiez que l'appareil a entièrement refroidi et portez des gants de protection pour travaux lourds.</i></p>
---	---

<p>1. Lors du remplacement de la lame, vérifiez que la nouvelle lame de scie a un diamètre de 254 mm), est prévue pour au moins 6.000 tr/min et un trou d'arbre de 30 mm de diamètre.</p>	<b>FIG. 3</b>	
<p>2. Lors de l'installation d'une lame de scie, vérifiez que les dents de la lame de scie sont orientées vers le bas et le sens de la flèche sur le capot (Voir Fig. 3)</p>		
<p>3. Verrouillez la lame de scie dans sa position vers le haut. Pour cela, tirez sur la goupille transversale. Soulevez et maintenez le capot de la scie à onglet entièrement vers le haut. Ensuite, insérez la goupille transversale dans un petit espace dans sa position verrouillée. (Voir Fig. 4&amp;5)</p>	<b>FIG. 4</b>	
	<b>FIG. 5</b>	

EN	FR
COVER CASE ARROW	FLECHE SUR LE CAPOT
SAW TEETH POINTING DOWN	DENTS DE LA SCIE ORIENTÉES VERS LE BAS
PIN	GOUPILLE

	<p style="text-align: center;"><b>ATTENTION</b></p> <p style="text-align: center;"><i>la goupille transversale devrait toujours être placée dans la position « verrouillée vers le bas » lorsque la scie n'est pas transportée. La goupille transversale devrait être placée dans la position « verrouillée vers le haut » uniquement lors d'un changement de la lame de scie. N'UTILISEZ JAMAIS la goupille transversale lors d'une opération de sciage. La goupille transversale permet à l'opérateur de verrouiller la lame de scie en position, empêchant de lever ou abaisser la lame de scie.</i></p> <p style="text-align: center;"><i>(Voir Fig. 2&amp;3)</i></p>
---	---

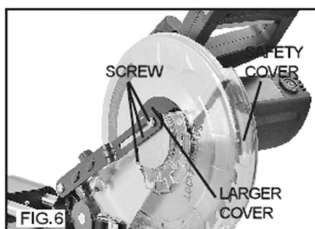

EN	FR
SAFETY COVER	CAPOT DE SÉCURITÉ
SCREW	VIS
LARGER COVER	GRAND CAPOT

4. Desserrez les vis qui maintiennent le grand capot et le capot de sécurité en place. Ensuite, utilisez un tournevis pour enlever les vis. (Voir Fig. 6)

5. Faites tourner le grand capot et le capot de sécurité vers le haut et hors du chemin. (Voir Fig. 6)

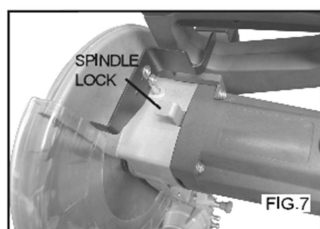

FIG. 7

6. Enfoncez le verrou de broche pour empêcher la lame de scie de tourner. (Voir Fig. 7)

EN	FR
SPINDLE LOCK	VERROU DE BROCHE

6. Utilisez la clé pour dévisser et enlever le boulon de la broche. Note : le boulon de la broche se dévisse dans le sens des aiguilles d'une montre. Enlevez ensuite le flasque extérieur. (Voir Fig. 8)

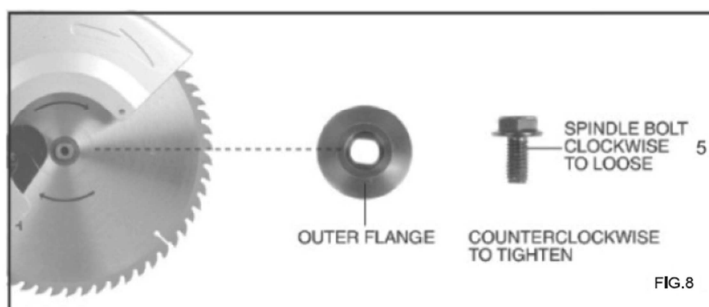

FIG. 8

EN	FR
SPINDLE BOLT CLOCKWISE TO LOOSE	BOULON DE BROCHE DANS LE SENS DES AIGUILLES D'UNE MONTRE POUR DESSERRER
OUTER FLANGE	FLASQUE EXTÉRIEUR
COUNTERCLOCKWISE TO TIGHTEN	DANS LE SENS CONTRAIRE DES AIGUILLES D'UNE MONTRE POUR SERRER

## SPÉCIFICATIONS TECHNIQUES

Tension du réseau V	230
Fréquence du réseau Hz	50
Puissance W	1800W
Vitesse à vide min <sup>-1</sup>	5.000
Vitesse max. de la lame min <sup>-1</sup>	6000
Diamètre de la lame mm	254x2.8x30T
Trou d'axe mm	30
Laser	2xAAA (1.5V LR03 non inclus)

Coupes en biseau de  
0° à 45° à gauche  
Coupes en onglet de  
0° à 45° à gauche/à droite  
Butées d'onglet positives :  
0°; 15°; 22,5°; 30° & 45°  
Capacité de coupe :  
coupe transversale 90°: 73 x 310 mm  
coupe d'onglet 45°: 73 x 210mm  
coupe en biseau 45°: 40 x 310 mm  
coupe en biseau/onglet 45°: 40 x 210 mm

Poids kg 14.5

Valeurs des émissions sonores mesurées selon  
la norme applicable :

Pression acoustique LpA  
93.8 dB(A) K = 3 dB(A)  
Puissance acoustique LwA  
106.8 dB(A) K = 3 dB(A)

	<b>ATTENTION!</b> Lorsque la pression acoustique dépasse la valeur de 85 dB(A), il est nécessaire de porter des dispositifs individuels de protection de l'ouïe.
---	--

Valeur quadratique moyenne pondérée de  
l'accélération selon la norme applicable :  
3,820 m/s<sup>2</sup> K = 1.5 m/s<sup>2</sup>



**La valeur totale de vibrations déclarée a été mesurée conformément à une méthode d'essai normalisée et peut être utilisée pour comparer un outil à un autre; l'indication du fait que la valeur totale de vibrations déclarée peut également être utilisée pour une évaluation préliminaire de l'exposition.**



**L'émission de vibration au cours de l'utilisation réelle de l'outil électrique peut différer de la valeur totale déclarée, selon les méthodes d'utilisation de l'outil; et signifiant la nécessité d'identifier les mesures de sécurité visant à protéger l'opérateur, qui sont basées sur une estimation de l'exposition dans les conditions d'utilisation réelles (compte tenu de toutes les parties constituant le cycle de fonctionnement, telles que les temps d'arrêt de l'outil et de fonctionnement au repos, en plus du temps de déclenchement).**

## SERVICE APRÈS-VENTE

\_ Un commutateur endommagé doit être remplacé dans nos ateliers du service après-vente.

\_ **Si le remplacement du câble d'alimentation est nécessaire, cela doit être réalisé par le fabricant ou son agent pour éviter un danger.**

### Service Après-Vente et Assistance

Notre Service Après-Vente répond à vos questions concernant la réparation et l'entretien de votre produit et les pièces de rechange.

Vous trouverez des vues éclatées ainsi que des informations concernant les pièces de rechange également sous : **www.eco-repa.com**

Les conseillers techniques et assistants BUILD WORKER sont à votre disposition pour répondre à vos questions concernant nos produits et leurs accessoires :

sav@eco-repa.com

### TRANSPORT DE L'OUTIL

Vérifiez que l'outil est débranché. Fixez la lame sur un angle de coupe en biseau de 0° et le plateau tournant dans la position d'angle d'onglet complètement à droite.

Abaissez complètement la poignée et verrouillez-la en position inférieure en enfonçant le broche d'arrêt.

Saisissez l'outil par les deux côtés du socle pour le transporter, comme indiqué sur la figure. L'outil sera plus facile à transporter si vous retirez les servantes, le sac à poussière, etc.



### ATTENTION :

- Immobilisez toujours toutes les pièces mobiles de l'outil avant de le transporter. Si des pièces de l'outil bougent ou glissent pendant que vous le transportez, vous risquerez d'en perdre le contrôle ou de perdre l'équilibre, ce qui comporte un risque de blessure.

### ENTREPOSAGE

\_ Nettoyez soigneusement toute la machine et ses accessoires.

\_ Entrez-la hors de la portée des enfants, dans une position stable et sûre, dans un lieu sec et tempéré, évitez les températures trop hautes ou trop basses.

\_ Protégez-la du rayonnement direct du soleil. Tenez-la, si possible, dans le noir.

\_ Ne l'enfermez pas dans des sacs en plastique car de l'humidité pourrait s'y former.

### GARANTIE

Pour les clauses de garantie, reportez-vous aux conditions de garantie ci-jointes.

### ENVIRONNEMENT



**Si, après un certain temps, vous décidez de remplacer votre machine, ne vous en débarrassez pas avec les ordures ménagères mais destinez-la à un traitement respectueux de l'environnement.**

# NL - AFKORTZAAGMACHINE

## TOEPASSING

De verstekcirkelzaag werd ontworpen voor het doorzagen van stukken hout en plastic met een grootte die in verhouding staat tot de grootte van de machine. De machine mag niet gebruikt worden voor het zagen van brandhout. Ze is niet ontworpen voor commercieel gebruik.

## Algemene veiligheidsvoorschriften



### « WAARSCHUWING!

Bij het gebruik van elektrische gereedschappen moeten steeds de basisveiligheidsvoorschriften worden nageleefd om het risico op brand, elektrische schokken en persoonlijk letsel te voorkomen. Lees al deze voorschriften voordat u dit product de eerste keer gebruikt, en bewaar deze informatie».

## Veilige werking

### 1 – De werkzone schoon houden

- Ongevallen gebeuren gemakkelijk in rommelige zones en aan werkbanken.

### 2 – Rekening houden met de omgeving van de werkzone.

- Stel de gereedschappen niet bloot aan regen.  
- Gebruik de gereedschappen niet in vochtige of natte plaatsen.  
- Zorg dat de werkzone altijd goed verlicht is  
- Gebruik de gereedschappen niet in de buurt van ontvlambare vloeistoffen of gassen.

### 3 – Bescherming tegen elektrische schokken.

- Vermijd elk lichamelijk contact met geaarde oppervlakken (bijvoorbeeld leidingen,

radiatoren, fornuizen, koelkasten).

### 4 – Andere personen op een afstand houden.

- Laat andere personen, vooral kinderen, die niet betrokken zijn bij het uitgevoerde werk niet aan het werktuig of de verlengkabel komen, en houd hen op een veilige afstand van de werkzone.

### 5 – Niet-gebruikte gereedschappen veilig opslaan

- Wanneer gereedschappen niet worden gebruikt, moeten ze op een afgesloten en droge plaats buiten het bereik van kinderen worden opgeslagen.

### 6 – Het gereedschap niet forceren

- Het werktuig zal het werk beter en veiliger uitvoeren in de condities waarvoor het ontworpen is.

### 7 – Het juiste gereedschap gebruiken.

- Gebruik kleine gereedschappen niet voor werk dat bedoeld is voor industrieel gereedschap.  
- Gebruik de gereedschappen niet voor niet-voorzien taken. Gebruik cirkelzagen bv. niet om boomtakken of houten bollen te zagen.

### 8 – Aangepaste kleding dragen.

- Draag geen wijde kleding noch juwelen, aangezien zij vast kunnen komen te zitten tussen de bewegende delen.  
- Het dragen van schoenen met een antislipzool is aanbevolen voor buitenwerken  
- Draag een haarkapje bij lange haren.



### **9 – Een veiligheidsuitrusting gebruiken**

- Draag een veiligheidsbril.
- Gebruik een gewoon of antistofmasker als er bij het werk veel stof ontstaat.

### **10- De uitrusting voor de afzuiging van het stof aansluiten**

- Als het gereedschap voorzien is voor de aansluiting van uitrustingen voor de afzuiging en recuperatie van stof, vergewis u er dan van dat deze uitrustingen aangesloten zijn en correct worden gebruikt.

### **11 – De kabel/het snoer niet in slechte omstandigheden gebruiken**

- Trek de kabel/het snoer nooit met een schok uit de contactdoos.
- Houd de kabel/het snoer verwijderd van warmte, smeermiddelen en scherpe randen.

### **12 – Vastzetten van het te bewerken stuk**

- Gebruik zoveel mogelijk een tang of een bankschroef om het te bewerken stuk op zijn plaats te houden. Dit is veel veiliger dan uw handen te gebruiken.

### **13 – Geen overdreven houding aannemen**

- Zorg altijd dat u in een goede houding staat waarin u uw evenwicht kunt bewaren.

### **14 – De gereedschappen zorgvuldig onderhouden**

- Zorg dat de gereedschappen altijd goed geslepen en schoon zijn, voor betere en veiligere prestaties.
- Volg de instructies voor de smering en voor de vervanging van de accessoires.
- Onderzoek de kabels/snoeren van de gereedschappen regelmatig en laat ze herstellen door een erkende onderhoudsdienst wanneer ze beschadigd zijn.
- Onderzoek de verlengkabels regelmatig en vervang ze als ze beschadigd zijn.
- Houd de handgrepen droog, schoon en vrij van smeermiddel en vet.

### **15 – De gereedschappen uitschakelen**

- Trek de voedingskabels van de gereedschappen uit als ze niet worden gebruikt, voordat ze worden onderhouden en bij het vervangen van de accessoires, zoals messen, boren en snij-elementen.

### **16 – De verstelsleutels verwijderen**

- Neem de gewoonte aan om te controleren of de sleutels en andere verstelelementen verwijderd zijn van het werktuig voordat u het aanzet.

### **17 – Ongewenst starten vermijden.**

- Vergewis u ervan dat de schakelaar in de stand « uit » is wanneer u het gereedschap op de stroom aansluit.

### **18 – Aansluitkabels gebruiken die geschikt zijn voor buiten.**

- Wordt het gereedschap buiten gebruikt, gebruik dan uitsluitend verlengkabels die geschikt zijn voor buiten en die van het overeenkomstige merkteken zijn voorzien.

### **19 – Waakzaam blijven.**

- Kijk altijd goed waarmee u bezig bent, getuig van gezond verstand en gebruik het werktuig niet als u vermoeid bent.

### **20 – Controleren op beschadigde onderdelen**

- Voordat u het gereedschap voor iets anders gaat gebruiken, moet u het aandachtig onderzoeken om te zien of het de geplande taak correct zal uitvoeren.
- Controleer of de beweegbare onderdelen uitgelijnd of geblokkeerd zijn, dat er geen kapotte onderdelen zijn, of dat er niets vastzit of de werking van het gereedschap nadelig zou kunnen beïnvloeden.
- Een beschadigde bescherming of ander onderdeel moet worden hersteld of correct vervangen door een erkend onderhoudscentrum, behoudens anders

aangegeven in deze handleiding.

- Laat kapotte schakelaars vervangen door een erkend onderhoudscentrum.
- Gebruik het gereedschap niet als de schakelaar het niet mogelijk maakt om het gereedschap van de stand aan in de stand uit te zetten.

### **21 – Waarschuwing**

- Het gebruik van accessoires of bevestigingen die niet aanbevolen zijn in deze handleiding kan een risico op persoonlijk letsel vormen.

### **22 – Het gereedschap laten herstellen door een gekwalificeerde persoon**

- Dit elektrisch gereedschap beantwoordt aan de overeenkomstige veiligheidsregels. Reparaties mogen alleen worden uitgevoerd door gekwalificeerd personeel en met originele vervangingsonderdelen. Gebeurt dat niet, dan kan de gebruiker groot gevaar lopen.

## **Bijkomende vermeldingen voor verstekzagen**

### ***Veiligheidsmaatregelen***

- Gebruik geen beschadigde of vervormde bladen.
- Vervang het tafelblok zodra het versleten is.
- Gebruik uitsluitend de door de fabrikant aanbevolen bladen.
- Gebruik geen zaagbladen die gemaakt zijn op basis van snelstaal.
- Draag indien nodig aangepaste persoonlijke beschermingsmiddelen, zoals:
  - een gehoorbescherming om het risico op gehoorverlies te beperken
  - een oogbescherming
  - een ademhalingsbescherming om het

risico op inademing van gevaarlijk stof te verminderen

- handschoenen voor het hanteren van de bladen (de bladen moeten indien mogelijk worden gedragen in een houder) en ruwe materialen.

### ***Veilige werking***

- Kies het aangepaste zaagblad voor het te zagen materiaal.
  - Gebruik de zaag niet om ander materiaal te zagen dan het door de fabrikant aanbevolen materiaal.
  - Gebruik de zaag uitsluitend met de beschermingen in goede staat van werking, correct onderhouden en correct aangebracht.
  - Houd de vloer vrij van beweegbare materialen, bijvoorbeeld spaanders en afval.
  - Vergewis u ervan dat de op het blad aangeduide snelheid ten minste gelijk is aan de op de zaag aangeduide snelheid
  - Vergewis u ervan dat alle gebruikte wiggen en ringen voor het bevestigen van de as aangepast zijn aan hun gebruik volgens de aanwijzingen van de fabrikant.
  - Als er in een laser is voorzien: zorg ervoor dat er geen enkele vervanging gebeurt met een laser van een ander type.
- Instructie dat de herstellingen alleen mogen gebeuren door de fabrikant van de laser of een gemachtigde.
- Verwijder geen afval noch een ander deel van het te bewerken stuk zolang de machine werkt en zolang de zaagkop niet in ruststand is.

- Hoe voert u correct en veilig zaagsnedes uit:
  - bevestig het te zagen stuk stevig op de houder van de zaag.
  - vergewis u er telkens voordat u gaat zagen van dat het gereedschap stabiel is en vastzit
  - indien nodig, zet het gereedschap vast op een werkbank of dergelijke
  - bevestig het te zagen stuk stevig op de houder van de zaag.

## BEWAAR DEZE INSTRUCTIES

### INSTALLEREN

**Het gereedschap op de werktafel monteren**  
Bij de verscheping uit de fabriek is het handvat door middle van de aanslagpen in de omlaagpositie vergrendeld.  
Ontgrendel de aanslagpen door het handvat iets omlaag te drukken en aan de aanslagpen te trekken.

### BESCHRIJVING VAN DE FUNCTIES

#### WAARSCHUWING:

• **Controleer altijd of het gereedschap is uitgeschakeld en zijn stekker uit het stopcontact is verwijderd alvorens de functies op het gereedschap te controleren of af te stellen.** Als het gereedschap niet wordt uitgeschakeld en de stekker niet uit het stopcontact wordt getrokken, kan dat leiden tot ernstig persoonlijk letsel na per ongeluk inschakelen.

#### Veiligheidskap (G)

Wanneer het handvat omlaag wordt gebracht, gaat de veiligheidskap automatisch omhoog. De veiligheidskap keert terug naar haar oorspronkelijke positie wanneer het zagen is voltooid en het handvat omhoog wordt gebracht.

#### WAARSCHUWING:

• **Zet de beschermkap nooit vast en verwijder nooit de beschermkap of de veer die eraan is bevestigd.**

Een blootliggend zaagblad als gevolg van een buiten werking gestelde veiligheidskap kan tijdens gebruik leiden tot ernstig persoonlijk letsel.

Voor uw persoonlijke veiligheid dient de veiligheidskap altijd in goede staat te worden gehouden. Elke onregelmatigheid in de werking van de veiligheidskap dient onmiddellijk te worden hersteld. Controleer of de veer goed werkt zodat de veiligheidskap goed terugkeert.

#### WAARSCHUWING:

• **Gebruik het gereedschap nooit wanneer de veiligheidskap of de veer beschadigd, defect, of verwijderd zijn.** Het gebruik van het gereedschap met een beschadigde, defecte of verwijderde veiligheidskap kan leiden tot ernstig persoonlijk letsel.

Als de doorzichtige veiligheidskap vuil is of met zaagsel is bedekt zodat het zaagblad en/of het werkstuk niet meer goed zichtbaar is, haal dan de stekker uit het stopcontact en maak de veiligheidskap met een bevochtigde doek goed schoon. Gebruik geen oplosmiddelen of een schoonmaakmiddel op petroleumbasis op de kunststoffen veiligheidskap omdat hierdoor de veiligheidskap kan worden beschadigd.

## DE VEILIGHEIDSKAP NOOIT VASTZETTEN OF VERWIJDEREN.

### WAARSCHUWING:

- **Het is uiterst belangrijk om het werkstuk altijd goed vast te klemmen in het juiste type spanschroef of kroon-profiellijstaanslagen.**

Als u dat niet doet, kan dat leiden tot ernstig persoonlijk letsel en schade aan het gereedschap en/of het werkstuk.

- **Nadat u klaar bent met zagen, mag u het handvat pas omhoog brengen nadat het zaagblad volledig tot stilstand is gekomen.**

Als u het handvat omhoog brengt terwijl het zaagblad nog ronddraait, kan dat leiden tot ernstig persoonlijk letsel en schade aan het werkstuk.

### - Instructie aan lange werkstukken te ondersteunen gesneden

- **Wanneer u een werkstuk zaagt dat langer is dan het voetstuk van de cirkelzaag, moet het werkstuk worden ondersteund over de gehele lengte buiten het voetstuk en op dezelfde hoogte zodat het werkstuk horizontaal blijft.** Een goede ondersteuning van het werkstuk helpt voorkomen dat het zaagblad vastloopt en een mogelijke terugslag optreedt die kan leiden tot ernstig persoonlijk letsel. Verlaat u niet alleen op de verticale en/of horizontale spanschroef om het werkstuk op zijn plaats te houden. Dun materiaal hangt gemakkelijk door. Ondersteun het werkstuk over zijn hele lengte om vastklemmen van het zaagblad en mogelijke TERUGSLAG te voorkomen.

U kunt de houders (A) aan beide zijden van het gereedschap aanbrengen om de werkstukken goed horizontaal te houden.

Steek de houderstangen in de gaten in het voetstuk

en stel hun lengte af in overeenstemming met het werkstuk.

Zet vervolgens de houders stevig vast met de schroeven.

### - Zet de machine op een soortgelijke of gevestigde

De machine moet met schroeven op een werkbank worden bevestigd.

- Teken op de werkbank de bevestigingsgaten (M) af.
- Boor op de afgetekende plaatsen gaten met de juiste doorsnede en diepte voor de te gebruiken schroeven.
- Plaats de machine op de werkbank en steek de schroeven door de bevestigingsgaten.
- Draai de schroeven goed vast.

### - Informatie aan de minimale grootte van de stukken te snijden definiëren

**Minimale** werkstukmaten (= alle werkstukken die met de meegeleverde lijmkleem "E" links of rechts van het zaagblad kunnen worden vastgespannen):

160 x 30 mm (lengte x breedte)

### - Informatie over het maximale doorsnede van een werkstuk in een kruis

Schuin	Verstekhoek	
	0°	45°
0°	310 mm x 73 mm	310 mm x 70 mm
45°	210 mm x 73 mm	210 mm x 40 mm

- De buitendiameter bereiken, de boring en de dikte van de bladen kan worden gebruikt

Blade Diameter 254 mm

Boring diameter 30 mm

Lemmet dikte 2.8 mm

**- Max. zaagdiepte**

Max. zaagdiepte (0°): 310 x 73mm



	<b>WAARSCHUWING!</b> Verpakkingsmateriaal is geen speelgoed! Kinderen mogen niet spelen met plastic zakken! Gevaar voor verstikking!
---	--

In deze handleiding en/of op deze machine worden de volgende symbolen gebruikt:

	<b>Waarschuwing/gevaar!</b>
	<b>Lees voor gebruik de handleiding.</b>
	<b>Draag gehoorbescherming.</b>
	<b>Draag oogbescherming.</b>
	<b>Draag altijd een ademhalingsmasker.</b>
	Om letsel door projecties te vermijden, houd je hoofd houder naar beneden zag na het snijden tot het mes volledig gestopt.
	<b>Houd uw handen uit de buurt van de zaagomgeving terwijl het elektrische gereedschap loopt.</b> Bij aanraking van het zaagblad bestaat verwondingsgevaar.

	Voor uw veiligheid, verwijder dan de chips en andere kleine onderdelen aanwezig zijn op de tafel voor aanvang van de werkzaamheden.
	<b>CE Conform de Europese toepasselijke standaarden op het gebied van veiligheid.</b>

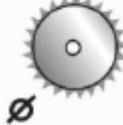
	<b>De machine is dubbel geïsoleerd overeenkomstig EN50144; een aarddraad is daarom niet nodig.</b>
	<b>Laserstraling</b> Staar niet in de straal Klasse 2 laser produkt EN 60825-1:2007 < 1 mW 650 nm

	<i>snelheid</i>
	<i>Blade Diameter</i>
	<i>Maaibreedte 90 °</i>
	<i>Snijhoek</i>

	<b>NOOIT, ongewenste water voor het snijden.</b>
	<b>Draag gehoorbescherming. Draag oogbescherming. Draag altijd een ademhalingsmasker.</b>
	<i>Draag beschermende handschoenen bij het hanteren van het mes te vervangen.</i>

	<i>Gebruik dit mes niet gebruiken voor het snijden van metalen</i>
	<i>Dit mes snijdt hout</i>
	<i>Gebruik dit mes niet gebruiken voor het snijden van baksteen</i>
	<b><i>Gebruik geen botte messen, gebarsten, verbogen of beschadigd zijn.</i></b>

## VEILIGHEIDSREGELS VOOR LASERLICHTEN

Het laserlicht/de laserstraling gebruikt in het DE FENG lasersysteem is van klasse 2 met maximum 1mW en 650nm golflengtes. Deze lasers vertonen normaal geen optisch gevaar, hoewel naar de straal kijken verblinding kan veroorzaken.

**WAARSCHUWING.** Staar nooit rechtstreeks naar de laserstraal. Een gevaar kan worden gevormd door het opzettelijk in de laserstraal starten, dus moet u alle veiligheidsregels als volgt naleven;

- De laser moet worden gebruikt en onderhouden in overeenstemming met de instructies van de fabrikant.
- Richt de straal nooit naar enige persoon of enig voorwerp buiten het werkstuk.
- De laserstraal mag niet bewust op personeel worden gericht en mag ook niet naar het oog van een persoon worden gericht.
- Zorg steeds dat de laserstraal naar een stevig werkstuk zonder weerkaatsende oppervlakken is gericht. Bijvoorbeeld hout of oppervlakken met ruw oppervlak zijn aanvaardbaar.

Glimmend reflecterend bladstaal of gelijkaardige materialen zijn niet geschikt voor lasergebruik aangezien het reflecterend oppervlak de laserstraal kan terugsturen naar de operator.

- Vervang het laserlichtgeheel niet door een ander lichttype. Herstellingen moeten worden uitgevoerd door de laserfabrikant of een erkende agent.

**WAARSCHUWING.** Gebruik van bedieningselementen of afstellingen of uitvoeren van andere procedures dan deze hierin gespecificeerd kan blootstelling aan gevaarlijke straling tot gevolg hebben. Zie de relevante Europese standaarden, EN60825-1 voor meer informatie over lasers.

## TRILLINGSVEILIGHEID

Dit werktuig trilt tijdens het gebruik. Herhaalde of langdurige blootstelling aan trilling kan tijdelijke of permanente kwetsuren veroorzaken, in het bijzonder aan de handen, armen en schouders. Om het risico van trillingsgebonden kwetsuren te verkleinen:

1. Iedereen die trilwerktuigen regelmatig of langdurig gebruikt, moet eerst worden onderzocht door een dokter en daarna regelmatige medische controles ondergaan om te waarborgen dat geen medische problemen worden veroorzaakt of verslechterd door het gebruik. Zwangere vrouwen of mensen met een slechte bloedsomloop in de hand, een geschiedenis van handkwetsuren, zenuwstelselproblemen, suikerziekte of de ziekte van Raynaud mogen dit werktuig niet gebruiken. Als u enige medische of fysieke symptomen in verband met de trillingen ondervindt (zoals tintelingen, verlamming en witte of blauwe vingers), vraag dan zo spoedig mogelijk medische hulp.

2. Rook niet tijdens het gebruik. Nicotine vermindert de bloedtoevoer naar de handen en vingers, waardoor het risico op trillingsgebonden kwetsuren toeneemt.
3. Gebruik werktuigen met de laagste trilling als er een keuze is tussen verschillende processen.
4. Voorzie trillingvrije periodes in elke werkdag.
5. Grijp het werktuig zo losjes mogelijk vast (terwijl u het toch veilig onder controle houdt). Laat het werktuig het werk doen.
6. Om de trillingen te verminderen het werktuig onderhouden zoals uitgelegd in deze handleiding. Als enige abnormale trillingen optreden moet u het gebruik onmiddellijk stopzetten.

## ELEKTRISCHE VEILIGHEID



**Controleer of de op het typeplaatje van de machine vermelde spanning overeenkomt met de ter plaatse beschikbare netspanning.**

## BESCHRIJVING

Les figures 1 & 2 montrent les principaux composants de la scie à onglet combinée

- A. Tafelverlengstuk
- B. Tafelverlengstukvasthoudschroef
- C. Afscheiding
- D. Schuintevergrendelhendel
- E. Vasthoudklemgeheel
- F. Stofzak
- G. Afneembare beschermkap
- H. Draaghendel
- I. Trekker
- J. Knop
- K. Snijplaat
- L. Voorste neerdrukmontagegaten
- M. Bankmontagegat
- N. Vergrendelhendel
- P. Verstekschaal
- Q. Vrijgaveschroef afneembare beschermkap
- R. Borstelvasthoudkap
- S. Vasthoudklemvergrendeling
- T. Stofpoort
- U. Kopvergrendelknop
- V. Spilvergrendeling

## MONTAGE

### NEEM ALLE ONDERDELEN UIT DE DOOS

Uw samengestelde verschuivende verstekzaag zit volledig geassembleerd in de verpakking met uitzondering van de tafelverlengstukken, stofverzamelzak, achterste stabilisatiestander en vasthoudklem.

- Voor het zagen van lange stukken materiaal de zijverlengstukken van de tafel gebruiken. Schuif de tafelijverlengstukken in de gaten aan linker- en rechterkant van de tafel. Span de tafelverlengstukvasthoudschroeven (B, Afb.1) aan om ze op hun plaats te houden.
- Plaats de stofzak over de stofpoort (T, Afb.2).
- Breng het vasthoudklemgeheel (E, Afb.1) aan in één van de vasthoudmontagegaten (L, Afb.2), meestal is dat het gat links achter.
- Om de zaagkop uit zijn verzendings- en opslagpositie te halen moet u deze lichtjes naar onder duwen en de kopvergrendelknop met veerlading uittrekken (U, Afb.2) aan de rechterkant van het hengsel achter de motor. Verdraai deze knop een kwartslag tot de pen in de as in de kleine groef rust om de knop vast uit te houden.
- Om de tafelrotatie te ontgrendelen de vergrendelhendel losschroeven (N Afb.1) en de verstekontspanveerhendel loszetten (O, Afb.1) met uw duim.
- Om de kophoek (schuinte)verstelling te ontgrendelen de schuintevergrendelhendel loszetten (D, Afb.1) aan achterzijde van de zaag. Vergrendelen als het zaagblad onder de gewenste hoek is gekanteld.
- Om de kop van de zaag naar het materiaal te laten zakken de hendel naar onder drukken.

## HET ZAAGBLAD MONTEREN EN VERWIJDEREN



**OPGEPAST !**  
*Zorg dat de zaag is losgekoppeld van de voeding!*

1. Schroef de uitneembare beschermkapvrijgaveschroef (Q, Afb.1) los en verdraai de beschermkapmiddenplaat ronde uitneembare beschermkapdraaischroef met de beschermkap tot de zaagbladspilschroef wordt blootgelegd.

2. Schakel de spilvergrendeling (V, Afb.1) in door de pen gesitueerd tussen de hendel en de vaste beschermkap in te drukken.



**WAARSCHUWING**  
*Druk de spilvergrendelpen nooit in terwijl de zaag draait!*

3. Gebruik beschermhandschoenen om het zaagblad me de hand te verdraaien terwijl u de pen indrukt tot deze in een sleuf in de spil past.
4. Houd de spilvergrendelpen ingedrukt en draai met behulp van de meegeleverde sleutel de spilschroef los, verwijder de buitenflens van het zaagblad en het zaagblad.
5. Zorg dat bij de montage van het nieuwe zaagblad de richtingspijlen op het zaagblad overeenkomen met de pijl op de beschermkap.
6. Pas bovenstaande procedure in omgekeerde volgorde toe om het nieuwe zaagblad te installeren.



## BEDIENING

### WERKSTUK VASTKLEMMEN:

	<p><b>WAARSCHUWING</b> <i>Voor veilige en precieze zaagbewerkingen het werkstuk stevig in zaagpositie vastzetten met de vasthoudklem, anders kunnen werkstuk en werktuig beschadigd raken.</i></p>
---	--

1. Monteer de vasthoudklem aan één kant van de afscheiding. Steek de as van de vasthoudklem in de montagegaten (L, Afb.2) en span de vasthoudklemschroef aan (S, Afb.2) om de as van de vasthoudklem vast te zetten.
2. Stel positie van de vasthoudklembeugel in volgens de dikte en vorm van het werkstuk. Span schroef aan om de beugel op zijn plaats vast te zetten.
3. Zorg dat wanneer de hendel naar benden wordt gebracht, schuin of onder hoek wordt ingesteld in gelijk welke positie, geen deel van het werktuig in contact komt met de vasthoudklem.

## OPSTARTEN

### GEBRUIK VAN UW ZAAG

Na het uitpakken, lezen van de instructies, bevestiging van de machine op de werkbank en controle dat alle hulpstukken correct zijn geïnstalleerd, kunt u uw zaag in gebruik nemen. Vergeet niet een gepaste beschermende uitrusting te dragen.

	<p><b>WAARSCHUWING</b> <i>Vooraleer u de stekker in het stopcontact steekt nagaan of de trekker in normale positie staat. Als de vergrendelknop niet is ingedrukt niet krachtig aan de trekker trekken, aangezien dat ernstige schade aan de schakelaar kan veroorzaken</i></p>
---	---

### LET OP HET VOLGENDE:

- Vooraleer in gebruik te nemen de kopvergrendelknop loslaten en de hendel uit de lage positie halen
- Vooraleer in te schakelen nagaan dat het zaagblad het werkstuk of de bankschroef niet op enige positie raakt.
- Bij het zagen de hendel voorzichtig naar onder duwen. De hendel NIET te krachtig aandrukken, aangezien dit schade aan uw zaag kan veroorzaken.
- Vooraleer te beginnen zagen nagaan of het zaagblad wel het volle toerental heeft bereikt. Na voltooiing van de zaagbewerking wachten tot de rotatie van het zaagblad volledig **STOPT** vooraleer u de hendel naar zijn topositie omhoog brengt.
- Voor uw veiligheid houtschilders, kleine stukken hout enz. van de tafel verwijderen vooraleer de machine in gebruik te nemen. Voor de beste prestaties het zaagblad **STEEDS** schoon en scherp houden.

1. Controleer of alles correct is bevestigd, schroeven zijn vastgezet en alle stelsleutels zijn weggenomen.
2. Sluit de zaag aan op de voeding.
3. Ontgrendel de verschillende opslag- en verzendingsposities van de zaag.
4. Druk op de trekkevergrendelknop en knijp tegelijk in de trekkerschakelaar (I, Afb.1) – de zaag zal starten met de zaagkop in de opgetrokken positie en het zaagblad volledig ingesloten door de beschermkap.
5. Om te beginnen zagen de zaagkop laten zakken. De verplaatsbare beschermkap gaat automatisch open.
6. Na het zagen de zaagkop opnieuw omhoog laten komen. De beschermkap zal automatisch sluiten.
7. De zaag zal stoppen als u de trekkerschakelaar in de hendel loslaat.

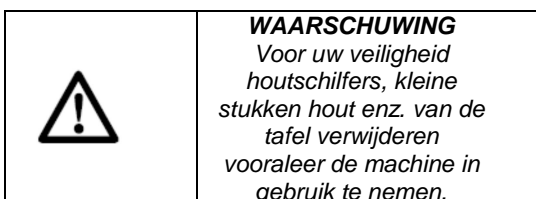

## ZAAGMODI

### Hakkend zagen:

De schuifkop wordt zo ver mogelijk naar achter verplaatst en vergrendeld. De kop wordt recht op vergrendeld. De tafelrotatie is vergrendeld op 0°.

Dit is een goede instelling voor eenvoudige 90° dwarszaagbewerkingen.

### Verstekzagen:

De schuifkop wordt zo ver mogelijk naar achter verplaatst en vergrendeld. De kop wordt recht op vergrendeld. Om de tafelrotatie te ontgrendelen de vergrendelhendel losschroeven (N, Afb.1) en de verstekontspanveerhendel indrukken (O, Afb.1) met uw duim. De tafelrotatie tot 45° naar links of rechts verplaatsen.

De verstekontspanveerhendel (O, Afb.1), indien losgezet, zal de tafel laten stoppen in stappen van 0°, 15°, 22,5°, 30° & 45° links en rechts. Gebruik de vergrendelhendel (N, Afb.1) om de tafel onder de gewenste hoek te vergrendelen, vooral de standen tussen de palstoppunten. Dit is een goede instelling voor eenvoudige hoekzaagbewerkingen.

### Schuin zagen:

Om de kophoek (schuimte)verstelling te ontgrendelen de schuimtevergrendelhendel (D, Afb.1) achteraan de zaag loszetten. Vergrendelen als het zaagblad onder de gewenste hoek is gekanteld. De tafelrotatie is vergrendeld op 0°.

**OPMERKING:** *in extreme standen moet de vasthoudklem naar de rechterkant van de tafel worden verplaatst om te voorkomen dat deze de beweging van de zaagkop hindert. Controleer steeds vooraleer u een zaagbewerking maakt of er enige mogelijke hinder is van de klem of enig ander onderdeel van de machine.*

### Samengesteld zagen:

De schuifkop wordt zo ver mogelijk naar achter verplaatst en vergrendeld. Ontgrendel en verplaats de tafelrotatie naar links of rechts zoals bij verstekzagen hierboven. Gebruik de hendel achteraan de zaag om de kop te ontgrendelen en schuin te zetten in elke stand van 0° tot 45° links en vergrendel de kop dan vervolgens. Deze instelling dient voor meer complexe zaagbewerkingen onder schuine hoek.

### OPMERKING

*in extreme standen moet de vasthoudklem naar de rechterkant van de tafel worden verplaatst om te voorkomen dat deze de beweging van de zaagkop hindert. Controleer steeds vooraleer u een zaagbewerking maakt of er enige mogelijke hinder is van de klem of enig ander onderdeel van de machine.*

#### **Schuivend zagen:**

U kunt de bovenstaande zaagbewerkingen uitbreiden tot grote stukken (tot 12" – 305 mm breedte en 3,5" – 90 mm hoogte bij zaagbewerkingen onder rechte hoek) door de schuifkop te ongrendelen en een zaagbewerking uit te voeren terwijl u de kop van voor naar achter schuift. Als schuine en verstekzaagbewerkingen onder 45° worden uitgevoerd, kunnen werkstukken in hoogtes van 45 mm (1,8") en breedtes van 210 mm (8,3") worden uitgevoerd.

**Nota:** in extreme standen moet de vasthoudklem naar de rechterkant van de tafel worden verplaatst om te voorkomen dat deze de beweging van de zaagkop hindert. Controleer steeds vooraleer u een zaagbewerking maakt of er enige mogelijke hinder is van de klem of enig ander onderdeel van de machine.

**LET OP HET VOLGENDE:** Voor het maken van schuivende zaagbewerkingen de schuifkop naar u toe trekken tot de opwaartse positie. Om te beginnen zagen de schuifkop naar onder brengen en in het werkstuk laten zakken.

#### **Sleufzagen:**

Om de zaagdiepte van uw zaagblad in te stellen de stopplaat gesitueerd op de schuifhendel verstellen. Bij het instellen de zeskantbout lichtjes loszetten met een dopsleutel. De schuifhendel naar het uiteinde bij de afscherming duwen en de schuifhendel naar onder brengen. Als het zaagblad de gewenste diepte bereikt, de stopplaat afstellen en de zeskantbout stevig aanspannen om de stopplaat stevig vast te zetten. Zorg dat op het einde van de zakbeweging van de hendel het zaagblad niet gaat steunen onder de gewenste zaagdiepte. Na instelling van de diepte van het zaagblad twee parallelle schuifzaagbewerkingen in het werkstuk maken. Het bestaande materiaal in de groef verwijderen met een platte beitel.

### ONDERHOUD

**OPMERKING:** hoewel de hoeken duidelijk zijn gemarkeerd op de machine, blijft het toch altijd een goed idee van deze te controleren door een proefzaagbewerking te maken.

- Inspecteer de groef regelmatig en laat bij beschadiging de nodige vervangingen uitvoeren door een erkende vakman.
- Controleer de borstels regelmatig (na ongeveer 50 werkuren) en vervang ze indien versleten. Trek de stekker van de zaag uit. De borstels kunnen worden vervangen door de motorkap achteraan af te nemen. De borstels en hun veren kunnen uit de houders springen – let op dat u ze niet los laat komen. Inspecteer de borstels. Als het contactoppervlak niet vlak of versleten of intensief gebruikt is, vervang dan beide borstels gelijktijdig. Steek de nieuwe borstels en veren in hun houders en zet de kap opnieuw vast.
- De plastic snijplaat (K, afb.1) moet worden vervangen indien beschadigd om

het risico te verkleinen van houtschilfers die vastklemmen in de sleuf en die het zaagblad doen vastklemmen.

- Houd de sleuven vrij van stof en afval.

Dit helpt mogelijke elektrische kortsluitingen voorkomen en waarvergrendelt een behoorlijke afkoeling.

- Houd de werktuigbehuizing en hendel schoon en vrij van olie- en vetresten met behulp van een zachte zeep en een vochtige (niet natte) doek.

### **VERSTEK- EN SCHUINTESTAND UITLIJNEN**

Verstek- en schuinstanden werden in de fabriek ingesteld. Het gebruik van de instellingen echter beïnvloeden.

Volg de onderstaande procedures als uw werktuig aanpassing vereist.

#### **Verstekzaaghoek**

1. Stel de schuinstehoek in op 0.
2. Draai de vergrendelhendel (N, Afb.1) los.
3. Druk de verstekontspanveerhendel in.
4. Draai de zaagtafel zodanig dat de pijl in de snijplaat naar 0 graden wijst, verplaats de tafel dan lichtjes rechtsom en linksom en laat de verstekontspanveerhendel in de groef passen (het maakt niet uit of de naald werkelijk 0 graden aangeeft).
5. Draai de vier zeskantbouten achter de afscherming los met de zaagbladdopsleutel.
6. Laat de zaagkop zakken en blokkeer deze op zijn plaats met de kopvergrendelknop.
7. Gebruik de doorzichtige plastic insteldriehoek om na te gaan of het zaagblad en de afscherming (C, Afb.1) recht staan. Verplaats de afscherming enkele millimeter om dit te verwezenlijken indien nodig.
8. Span de zeskantbouten in de afscherming stevig aan.
9. Ga na of de pijl in de snijplaat wel degelijk naar 0 graden wijst. Zo niet, draai de twee schroeven onder in de

verstekontspanveerhendel dan los en voer nodige aanpassing uit.

#### **Schuinstehoek**

##### **A. Verticale stop: 0-graden afstelling**

1. Laat zaagkop zakken tot lage positie en zet deze vast met de kopvergrendelknop.
2. Zet de schuinstevergrendelhendel (U, Afb.2) aan de achterkant van de zaag los.
3. Controleer of het zaagblad loodrecht staat op de tafel zoals gemeten door de instellingsdriehoek in doorzichtig plastic. Zo niet, gebruik dan een steeksleutel om de zeskantvergrendelmoer los te zetten en verdraai dan de zeskantstopbout rechts achteraan de tafel.
4. Draai de bout linksom en het 0 punt verplaatst naar links, waardoor de hoek wordt gesloten. Als u de bout rechtsom draait, wordt het 0 punt naar rechts verplaatst en wordt de hoek geopend.
5. Als u de verticale stop correct hebt ingesteld, span de vergrendelmoer dan aan om de instelling vast te houden.
6. Zorg dat de naald naar 0 graden wijst op de schaal. Zo niet, draai de schroeven dan los en stel de naald bij.

##### **B. Schuinstestop: 45-graden afstelling**

1. Laat zaagkop zakken tot lage positie en zet deze vast met de kopvergrendelknop.
2. Draai de schuinstevergrendelknop aan de achterkant van de zaag los.
  - a. Controleer of het zaagblad onder een hoek van 45° staat ten opzichte van de tafel zoals gemeten door de instellingsdriehoek in doorzichtig plastic. Zo niet, gebruik dan een steeksleutel om de zeskantvergrendelmoer los te zetten en verdraai dan de zeskantstopbout links achteraan de tafel.
  - b. Draai de bout rechtsom en het 45-graden punt verplaatst naar links, waardoor de hoek wordt geopend. Als u de bout naar rechts draait, verplaatst het 45-graden

stoppunt naar rechts en wordt de hoek gesloten.

- c. Als u de 45-graden stop correct hebt ingesteld, span de vergrendelmoer dan aan om de instelling vast te houden.
- d. Zorg dat de naald naar 45 graden wijst op de schaal. Zo niet, draai de schroeven dan los en stel de naald bij.

## ZAAGBLAD VERVANGEN

	<p><b>WAARSCHUWING</b></p> <p><i>Vooraleer u enige assemblage- en/of afstellingsprocedures uitvoert, moet u zorgen dat het voedingsnoer is uitgetrokken uit het stopcontact. Zorg dat het toestel volledig is afgekoeld en draag stevige werkhandschoenen.</i></p>
---	--

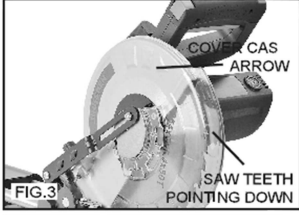
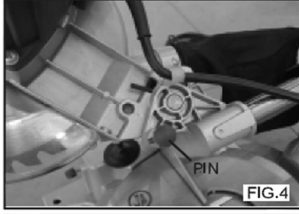
<p>1. Bij het vervangen van het zaagblad moet u zorgen dat het nieuwe zaagblad een diameter heeft van 254 mm, een minimum werksnelheid van 6.000 omw/min en een spilgat van 30 mm diameter.</p>	<b>FIG. 3</b>		
<p>2. Bij het installeren van een zaagblad moet u zorgen dat de tanden van het zaagblad naar onder gericht zijn en dat de richting van de pijl is zoals getoond op de beschermkap (zie afb. 3)</p>			
<p>3. Zet het zaagblad vast in opwaartse positie. Daarvoor moet u de dwarspen uittrekken. Breng de afschermkap van de verstekzaag volledig omhoog en houd ze vast in die positie. Steek de dwarspen dan in een kleine uitsparing in de vergrendelde positie. (Zie afb. 4&amp;5)</p>			<b>FIG. 4</b>

EN	NL
COVER CASE ARROW	AFSCHERMKAPPIJL
SAW TEETH POINTING DOWN	ZAAGTAND NAAR ONDER GERICHT
PIN	PEN

	<p><b>WAARSCHUWING</b></p> <p><i>De dwarspen moet steeds geactiveerd zijn in de "locked down"-stand als de zaag niet wordt vervoerd. De dwarspen moet alleen in de "locked up"-positie worden geactiveerd voor het vervangen van zaagbladen. Gebruik de dwarspen NOOIT bij enige zaagbewerking. De dwarspen geeft de operator de mogelijkheid het zaagblad in positie te vergrendelen, waardoor wordt voorkomen dat het zaagblad omhoog of omlaag gaat. (Zie Afb. 2&amp;3)</i></p>
---	--

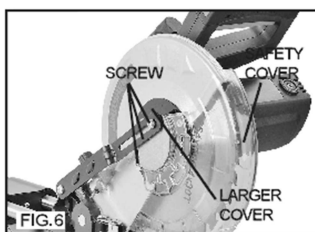

EN	FR/NL
SAFETY COVER	VEILIGHEIDSKAP
SCREW	SCHROEF
LARGER COVER	GROTERE KAP

4. Draai de schroeven los die de grote kap en de veiligheidskap op hun plaats houden. Gebruik dan een schroevendraaier om de schroeven te verwijderen. (Zie Afb. 6)

5. Verdraai de grote kap en de veiligheidskap uit de weg voor de zaagwerkzaamheden. (Zie Afb. 6)

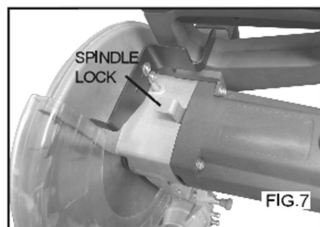

FIG. 7

6. Druk de spilvergrendeling in om te voorkomen dat het zaagblad draait. (Zie Afb.7)

EN	FR/NL
SPINDLE LOCK	VERROU DE BROCHE

7. Gebruik de sleutel om de spilbout los te schroeven en uit te nemen. Nota: de spilbout schroeft los in rechtsom richting. Neem dan de buitenflens af. (Zie Afb.8)

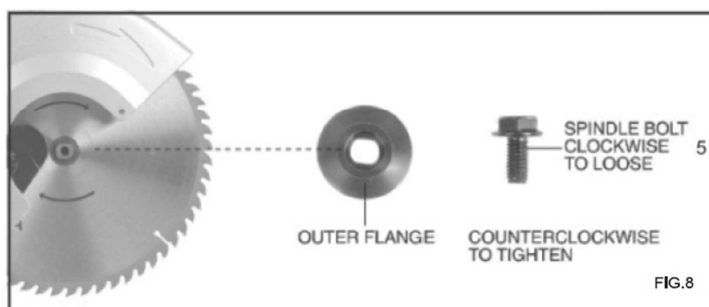

FIG. 8

EN	NL
SPINDLE BOLT CLOCKWISE TO LOOSE	SPILBOUT RECHTSOM DRAAIEN OM LOS TE ZETTEN
OUTER FLANGE	BUITENFLENS
COUNTERCLOCKWISE TO TIGHTEN	LINKSOM OM AAN TE SPANNEN

## TECHNISCHE GEGEVENS

Netspanning V	230
Netfrequentie Hz	50
Vermogen W	1800
Toerental (onbelast) min <sup>-1</sup>	5.000
Max. toerental zaagblad min <sup>-1</sup>	6000
Diameter zaagblad mm	254x2.8x30T
Asgat mm	30
Laser	2xAAA (1.5V LR03 niet meegeleverd)

Schuine zaagbewerkingen van

0° tot 45° links

Verstekzaagbewerkingen van

0° tot 45° links/rechts

Positieve verstekstops:

0°, 15°, 22,5°, 30° & 45°

Zaagcapaciteit:

90° zwarsaagbewerking:

73 x 310 mm

45° verstekzaagbewerking:

73 x 210 mm

45° schuine zaagbewerking:

40 x 310 mm

45° schuine/verstekzaagbewerking:

40 x 210 mm

Gewicht kg 14.5

toepassing zijnde standaard :

Lpa (Geluidsdruk niveau)

93.8 dB(A) K = 3 dB(A)

Lwa (Geluidsprestatie niveau)

106.8 dB(A) K = 3 dB(A)



Gewogen kwadratische gemiddelde waarde de  
van toepassing zijnde standaard : 3.820 m/s<sup>2</sup>  
1.5 m/s<sup>2</sup>



De aanduiding van het feit dat de  
aangegeven totale trillingenwaarde werd  
gemeten conform een genormaliseerde  
proefmethode en kan worden gebruikt om  
een instrument met een ander instrument te  
vergelijken; de aanduiding van het feit dat  
de aangegeven totale trillingenwaarde ook  
kan worden gebruikt voor een voorafgaande  
evaluatie van de blootstelling.



Een waarschuwing die stipuleert  
dat de emissie van trilling in de loop van het  
werkelijke gebruik van het elektrische  
instrument kan verschillen van de  
aangegeven totale waarde, volgens de  
gebruiksmethodes van het instrument; door  
de noodzaak aan te geven de  
veiligheidsmaatregelen te identificeren met  
de bedoeling de operator te beschermen,  
welke gebaseerd zijn op een raming van de  
blootstelling in de werkelijke  
gebruiksomstandigheden (rekening  
houdend met alle bestanddelen van de  
werkingscyclus, zoals de stoptijden van het  
instrument en de werkingstijden in rust,  
naast de uitschakeltijd)

## SERVICEDIENST

\_ Beschadigde schakelaars moeten in de  
werkplaats van onze klantendienst hersteld  
worden.

\_ Als de vervanging van de voedingskabel  
noodzakelijk is, moet dit plaatsvinden door  
de fabrikant of zijn agent om een gevaar te  
voorkomen.



### Klantenservice en gebruikadviezen

Onze klantenservice beantwoordt uw vragen over reparatie en onderhoud van uw product en over vervangingsonderdelen.

Explosietekeningen en informatie over vervangingsonderdelen vindt u ook

op : [www.eco-repa.com](http://www.eco-repa.com)

Het BUILD WORKER-team voor gebruikadviezen helpt u graag bij vragen over onze producten en toebehoren :  
sav@eco-repa.com

### DRAGEN VAN HET GEREEDSCHAP

Zorg dat de stekker van het gereedschap uit het stopcontact is getrokken. Zet het zaagblad vast op een verticaalverstekhoek van 0° en de draaitafel op de maximale horizontaal-verstekhoek naar rechts.

Breng het handvat volledig omlaag en vergrendel het in de laagste positie door de aanslagpen naar binnen te drukken.

Draag het gereedschap door beide zijden van de gereedschapsvoet vast te houden zoals afgebeeld. Het gereedschap is gemakkelijker om dragen wanneer u de houders, stofzak, enz., ervan verwijdert.



### LET OP:

- Zet alle bewegende onderdelen vast alvorens het gereedschap te dragen. Als tijdens het dragen onderdelen van het gereedschap bewegen of verschuiven, kunt u uw balans of de controle over het gereedschap verliezen, wat kan leiden tot persoonlijk letsel.

### OPSLAG

- Reinig zorgvuldig de gehele machine en het toebehoren.
- Berg de machine op buiten het bereik van kinderen, in een stabiele en veilige positie en op een droge plaats met een gematigde temperatuur. Vermijd te hoge en te lage temperaturen.
- Bescherm de machine tegen direct invallend licht. Bewaar ze, indien mogelijk, op een donkere plaats.
- Bewaar de machine niet in plastic of Nylon zakken om te vermijden dat er zich vocht ophoopt.

### GARANTIE

Voor de garantiebepalingen wordt verwezen naar de bijgevoegde garantievooraarden.

### MILIEU



# GB - CUT-OFF MACHINE

## APPLIANCE

The mitre saw is designed to crosscut wood and plastic commensurate with the machine's size.

The machine is not to be used for cutting fire wood.

It is not designed for commercial use.

## General safety instructions.

---



### "WARNING!"

When using electric tools always comply with the basic safety instructions to reduce the risk of fire, electric shock and injury to persons, including the instructions below. Read all the instructions before using this product and retain the information".

## *Operation in complete safety*

### 1 - Keep the work zone clean.

- Disorderly zones and workbenches are likely to cause accidents.

### 2 - Consider the work zone environment.

- Do not expose tools to rain.
- Do not use tools in wet or damp environments.
- Keep the work zone well lit.
- Do not use tools in the presence of inflammable liquids or gases.

### 3 - Protection against electric shocks.

- Avoid any bodily contact with surfaces that are earthed or connected to earth (for example pipes, radiators, cookers, refrigerators).

### 4 - Keep other people away.

- Do not let people, particularly children, who are not involved in the work in progress touch the tool or the extension lead, and keep them away from the work zone.

### 5 - Store tools not in use.

- When they are not in use tools should be stored in a dry, closed place outside the reach of children.

### 6 - Do not force the tool.

- It will work best and most safely at the speed for which it has been designed.

### 7 - Use the correct tool.

- Do not force small tools to make them do the work of an industrial tool.
- Do not use tools for purposes for which they are not intended, for example, do not use Circular Saws to cut tree branches or wood logs.

### 8 - Wear appropriate clothing.

- Do not wear loose clothing or jewels, because they can be caught in the moving parts.
- Wearing non slip shoes is recommended for outside work.
- Wear hair protection intended to contain long hair.

### 9 - Use protective equipment.

- Use safety glasses.
- Use a normal or dust mask if the working operations generate dust.

### 10- Connect the dust extraction equipment.

- If the tool has provision for the connection of dust extraction and collection equipment, check that it is connected and used correctly.

**11 - Do not use the cable/lead in poor conditions.**

- Never jerk the cable/lead to disconnect it from the electric socket.
- Keep the cable/lead away from heat, all lubricant and all sharp edges.

**12 - Fixing the part to be machined.**

- As far as possible use clamps or a vice to hold the piece to be machined. This practice is safer than using the hands.

**13 - Do not adopt an exaggerated attitude**

- Keep a suitable balanced position at all times.

**14 - Maintain tools carefully.**

- Keep cutting tools sharp and clean for the best and safest performance.

Follow the instructions for lubricating and replacing accessories.

- Examine the tool cables/leads regularly and have them repaired, when they are damaged, by an approved maintenance service.
- Examine the extension leads regularly and replace them if they are damaged.

Keep the handles dry, clean and free of any lubricant and any grease.

**15 - Disconnect tools.**

- Disconnect tools from the power supply when they are not in used, before servicing and during replacement of accessories such as blades, drills and cutting devices.

**16 - Remove adjustment keys.**

- Acquire the habit of checking that keys and other adjustment devices have been removed from the tool before starting it.

**17 - Avoid all accidental starting.**

- Check that the switch is in the "off" position when connecting.

**18 - Use external connection cables.**

- When the tool is used outside, only use extension leads intended for external use and with corresponding marking.

**19 - Remain vigilant.**

- Watch what you are doing, demonstrate common sense and do not use the tool when you are tired.

**20 - Check damaged parts.**

- Before using the tool for other purposes, examine it carefully to determine whether it will operate correctly and accomplish its planned function.
- Check the alignment or locking of the moving parts, and the absence of any broken parts or any fixing and other conditions that are likely to affect the operation of the tool.
- A protective guard or other damaged part should be repaired or replaced by an approved maintenance centre, unless stated otherwise in this instruction manual.
- Have defective switches replaced by an approved maintenance centre.
- Do not use the tool if the switch does not permit change from the on state to the off state.

**21 – Warning.**

- The use of any accessory or any fixing other than that or those recommended in this instruction manual can present a risk of injury to persons.

**22 - Have the tool repaired by a qualified person.**

- This electric tool satisfies the corresponding safety rules. Repairs should only be made by qualified persons using original spare parts. Not doing this can expose the user to significant danger.

## Additional statements for mitre saws

### **Safety measures**

- Do not use damaged or deformed blades.
- Replace the table block when it is worn
- Only use blades recommended by the manufacturer.
- Do not use saw blades made from high speed steel.
- Wear suitable personal protective equipment, if necessary, which could include:
  - hearing protection to reduce the risk of induced hearing loss
  - eye protection
  - respiratory protection to reduce the risk of inhaling dangerous dusts
  - gloves for handling blades (the blades must be carried in a support when this is possible) and raw materials.

### **Operation in complete safety**

- Choose a saw blade suited to the material to be cut.
- Do not use the saw to cut materials other than those recommended by the manufacturer.
- Only use the saw with protective guards in good working order and correctly maintained and in place.
- Keep the ground surface free of loose materials, for example chips and dust.
- Check that the speed marked on the blade is at least equal to the speed marked on the saw.
- Check that all the spacers and clamp rings for

the spindle used are suited to their use according to the manufacturer's indications.

- When a laser is provided: warning that exchange for a laser of different type is not permitted.

Instruction that repairs must be made by the laser manufacturer or an authorised agent.

- Refrain from removing any debris or any other part of the piece to be machined from the cutting zone whilst the machine is operating and when the saw head is not in the rest position.

- How to make cuts correctly and in complete safety:

- always fix the piece to be cut firmly to the saw support.
- before each cut check that the tool is still stable and fixed.
- if necessary fix the tool to a work bench or similar.
- always fix the piece to be cut firmly onto the saw support.

## CONSERVEZ CES INSTRUCTIONS

### INSTALLATION

---

#### **Bench mounting**

When the tool is shipped, the handle is locked in the lowered position by the stopper pin. Release the stopper pin by simultaneously applying a slight downward pressure on the handle and pulling the stopper pin.

## FUNCTIONAL DESCRIPTION

### WARNING:

• **Always be sure that the tool is switched off and unplugged before adjusting or checking function on the tool.** Failure to switch off and unplug the tool may result in serious personal injury from accidental start-up.

### Blade guard (G)

When lowering the handle, the blade guard rises automatically.

The blade guard returns to its original position when the cut is completed and the handle is raised.

### WARNING:

• **Never defeat or remove the blade guard or the spring which attaches to the guard.** An exposed blade as a result of defeated guarding may result in serious personal injury during operation.

In the interest of your personal safety, always maintain the blade guard in good condition. Any irregular operation of the blade guard should be corrected immediately.

Check to assure spring loaded return action of guard.

### WARNING:

• **Never use the tool if the blade guard or spring are damaged, faulty or removed.** Operation of the tool with a damaged, faulty or removed guard may result in serious personal injury.

If the see-through blade guard becomes dirty, or sawdust adheres to it in such a way that the blade and/or workpiece is no longer easily visible, unplug the saw and clean the guard carefully with a damp cloth. Do not use solvents

or any petroleum-based cleaners on the plastic guard because this may cause damage to the guard.

## DO NOT DEFEAT OR REMOVE GUARD.

• **It is extremely important to always secure the workpiece correctly with the proper type of vise or crown molding stoppers.** Failure to do so may result in serious personal injury and cause damage to the tool and/or the workpiece.

• **After a cutting operation do not raise the blade until it has come to a complete stop.** The raising of a coasting blade may result in serious personal injury and damage to the workpiece.

## - Instruction to support long workpieces cut

• **When cutting a workpiece that is longer than the support base of the saw, the material should be supported the entire length beyond the support base and at the same height to keep the material level.**

Proper workpiece support will help avoid blade pinch and possible kickback which may result in serious personal injury. Do not rely solely on the vertical vise and/or horizontal vise to secure the workpiece.

Thin material tends to sag. Support workpiece over its entire length to avoid blade pinch and possible KICKBACK.

The holders (M) can be installed on either side as a convenient means of holding workpieces horizontally. Slip the holder rods into the holes in the base and adjust their length according to the workpiece to be held. Then tighten the holders securely with the screws.

**- Fixing the machine to a workbench.**

The machine must be screwed to a workbench.

- Mark the position of the mounting holes (A) on the workbench.
- Drill holes at each of the marked positions, adjusting the diameter and depth of the holes to the screws used.
- Place the machine on the workbench and insert the screws into the mounting holes.
- Firmly tighten the screws.

**- Information to set the minimum size of the pieces to be cut**

**Minimal** workpiece sizes (= all workpieces that can be clamped left or right from the saw blade with the provided quick-action clamp “E”  
160 x 30 mm (length x width)

**- Information on the maximum cross section of a workpiece in a cross**

Bevel	Miter angle	
	0°	45°
0°	310 mm x 73 mm	310mm x 40 mm
45°	210 mm x 73 mm	210 mm x 40 mm

**- The outer diameter ranges, the bore diameter and the thickness of the blades can be used**

Blade Diameter	254 mm
Bore diameter	30 mm
Blade thickness	2.8 mm

**- The maximum depth of cut**

**Cutting capacity, max. (0°):** 310x73 mm



	<b>WARNING: Packaging materials are not toys! Children must not play with plastic bags! Danger of suffocation!</b>
---	--





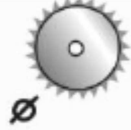

In this manual and/or on the machine the following symbols are used:

	<b>Warning / Danger!</b>
	<b>Read manual before use.</b>
	<b>Wear ear protection.</b>
	<b>Wear eye protection.</b>
	<b>Always wear a dust mask.</b>
	To avoid injuries caused by projected keep the machine head downwards after cutting until the blade is completely stopped.
	<b>Keep hands away from the cutting area while the machine is running.</b> Danger of injury when coming in contact with the saw blade.
	For your safety, remove the chips and other small pieces on the table before starting work.
	<b>In accordance with essential applicable safety standards of European directives</b>
	<b>Double insulated</b>

	<div style="border: 1px solid black; padding: 5px; width: fit-content;"> <p>Laser Radiation Do not stare into beam Class 2 laser product EN 60825-1:2007 &lt;1mW 650nm</p> </div>
---	---

	<i>Do not use dull blades, cracked, bent or damaged.</i>
--	--

	<i>speed</i>
	<i>Blade Diameter</i>
	<i>Cutting width 90 °</i>
	<i>Cut angle</i>

	<i>NEVER use water for cutting.</i>
	<b><i>Wear ear protection. Wear eye protection. Always wear a dust mask.</i></b>
	<i>Wear protective gloves when handling the blade replacement.</i>
	<i>Do not use this blade for cutting metal</i>
	<i>This blade cuts wood</i>
	<i>Do not use this blade for cutting brick.</i>

## SAFETY RULES FOR LASER LIGHTS

The laser light/laser radiation used in the DE FENG laser system is Class 2 with maximum 1mW and 650nm wavelengths. These lasers do not normally present an optical hazard, although staring at the beam may cause flash blindness.

**WARNING.** Do not stare directly at the laser beam. A hazard may exist if you deliberately stare into the beam, please observe all safety rules as follows;

- The laser shall be used and maintained in accordance with the manufacturer's instructions.
  - Never aim the beam at any person or an object other than the workpiece.
  - The laser beam shall not be deliberately aimed at personnel and shall be prevented from being directed towards the eye of a person.
  - Always ensure the laser beam is aimed at a sturdy workpiece without reflective surfaces. I.e. wood or rough coated surfaces are acceptable. Bright shiny reflective sheet steel or the like is not suitable for laser use as the reflective surface could direct the beam back at the operator.
  - Do not change the laser light assembly with a different type. Repairs must be carried out by the laser manufacturer or an authorized agent.
- CAUTION.** Use of controls or adjustments or performance of procedures other than those specified herein may result in hazardous radiation exposure. Please refer to the relevant

European standards, EN60825-1 for more information on Lasers.

### VIBRATION SAFETY

This tool vibrates during use. Repeated or long-term exposure to vibration may cause temporary or permanent physical injury, particularly to the hands, arms and shoulders. To reduce the risk of vibration-related injury:

1. Anyone using vibrating tools regularly or for an extended period should first be examined by a doctor and then have regular medical check-ups to ensure medical problems are not being caused or worsened from use. Pregnant women or people who have impaired blood circulation to the hand, past hand injuries, nervous system disorders, diabetes, or Raynaud's Disease should not use this tool. If you feel any medical or physical symptoms related to vibration (such as tingling, numbness, and white or blue fingers), seek medical advice as soon as possible.
2. Do not smoke during use. Nicotine reduces the blood supply to the hands and fingers, increasing the risk of vibration-related injury.
3. Use tools with the lowest vibration when there is a choice between different processes.
4. Include vibration-free periods each day of work.
5. Grip tool as lightly as possible (while still keeping safe control of it). Let the tool do the work.
6. To reduce vibration, maintain the tool as explained in this manual. If any abnormal vibration occurs, stop use immediately.

### ELECTRICAL SAFETY



**Always check that the power supply corresponds to the voltage on the rating plate.**

### DESCRIPTION

Figure 1 & 2 names the major components of the compound mitre saw

- A. Table extension
- B. Table extension retainer screw
- C. Fence
- D. Bevel lock handle
- E. Hold-down clamp assembly
- F. Dust bag
- G. Movable guard
- H. Carry handle
- I. Trigger
- J. Knob
- K. Kerf plate
- L. Front hold-down mount holes
- M. Bench mount hole
- N. Locking handle
- O. Mitre detent spring lever
- P. Mitre scale
- Q. Movable guard release screw
- R. Brush retaining cover
- S. Hold down clamp retainer
- T. Dust port
- U. Head lock button
- V. Spindle lock



## ASSEMBLY

### REMOVE ALL THE PARTS FROM THE BOX

Your PRO-PULSE Sliding Compound Mitre Saw is fully assembled in the carton with the exception of the table extensions, dust bag, rear stabilizer stand, and hold-down clamp. □

- When cutting long pieces of material, use the table side extensions. Slide the table side extensions into the holes at the left and right of the table. Tighten the table extension retainer screws (*B, fig. 1*) to hold them in place.
- Fit the dust bag over the dust port (*T, fig. 2*).
- Fit the hold-down clamp assembly (*E, fig. 1*) into one of the hold-down mounting holes (*L, fig. 2*), most commonly the left rear.
- To disengage the cutting head from its shipping and storage position, push down lightly on it and pull out the spring-loaded head lock button (*U, fig. 2*) on the right side of the hinge behind the motor. Turn it a quarter turn until the pin in the shaft rests in the small groove to hold the button out.
- To unlock the table rotation, unscrew the locking handle (*N, fig. 1*) and de-press the mitre detent spring lever (*O, fig. 1*) with your thumb.
- To unlock the head angle (bevel) adjustment, loosen the bevel lock handle (*D, fig. 1*) at rear of the saw. Lock it when the blade is tilted at the desired angle.
- To lower the head of the saw to the material, press down on the handle.

### MOUNTING AND REMOVING THE BLADE

**CAUTION!** *Be sure the saw is disconnected from power!*

1. Unscrew the movable guard release screw (*Q, fig. 1*) and rotate the guard centre plate around the movable guard pivot screw with the guard until it exposes the saw blade arbor screw.

## ASSEMBLY

- Engage the spindle lock (*V, fig.1*) by pressing the pin located between the handle and the fixed guard.



**CAUTION:** *Never press the spindle lock pin while the saw is running!*

- Using protective gloves, rotate the blade by hand while pressing the pin until it engages a slot in the arbor.
- While holding the spindle lock pin in, and using the supplied wrench, unscrew the arbor screw, remove the outside saw blade flange, and the saw blade.
- Be sure that when mounting the new saw blade, the direction arrows on the blade correspond with the arrow on the guard.
- Apply the above procedure in reverse to install the new blade.

## OPERATION

### CLAMPING WORKPIECE:



**WARNING:** *For safe and accurate cuts, fix workpiece firmly into cutting position with hold down clamp, otherwise the tool and workpiece may be damaged.*

- Mount the hold down clamp on one side of fence. Insert shaft of the hold down clamp into the mounting holes (*L, fig.2*) and tighten the hold down clamp retainer screw (*S, fig.2*) to fix shaft of hold down clamp.
- Adjust position of hold down clamp bracket according to workpiece thickness and shape. Tighten screw to fix the bracket in place.
- Make sure that when the handle is lowered, bevelled or angled in any position, no part of the tool contacts the hold down clamp.

### START UP

#### USING YOUR SAW

After unpacking, reading the instructions, attaching the machine to the workbench, and checking that all attachments are correctly installed, you can use your saw. Be sure to wear appropriate protective equipment.



**WARNING:** *Before plugging in, confirm that trigger is in normal position. If the locking button is not depressed, do not pull trigger with force as this may cause severe damage to the switch.*

#### REMEMBER:

- Before use, release the head lock button and let handle off the low position
- Before turning on, confirm that the saw blade does not touch work piece or vise at any position.
- When cutting, press handle down slowly. DO NOT force the handle too much as this may cause damage to your saw
- Before starting to cut, confirm that the saw blade has attained full speed. After cutting is complete wait until the rotation of the blade STOPS completely before lifting the handle to its top position.
- For your safety, remove chips, small pieces, etc. from the table top before operation.
- For best performance, ALWAYS keep saw blade clean and sharp.

- Check to ensure everything is correctly attached, screws are fastened, and all adjusting keys and wrenches are removed.
- Connect the saw to power.
- Unlock the saw from its various storage and shipping positions.
- Press the trigger lock button while squeezing the trigger switch (*I, fig.1*) - the saw will start with the cutting head in the raised position and the blade fully enclosed in the guard.

## OPERATION

5. To begin cutting, lower the cutting head. The movable guard opens automatically.
6. After cutting, allow the head to come back up. The guard will close automatically.
7. The saw will stop when you release the trigger switch in the handle.

**WARNING:** For your safety, remove chips, small pieces, etc. from the table top before operation.



## CUTTING MODES

### Chop cut:

The sliding head is moved to the rear as far as possible and locked in place. The head is locked in the upright position. The table rotation is locked at 0°.

This is a good setting for simple 90° crosscuts.

### Mitre cut:

The sliding head is moved to the rear as far as possible and locked in place. The head is locked in the upright position. To unlock the table rotation, unscrew the locking handle (N, fig.1) and press on the mitre detent spring lever (O, fig.1) with your thumb. Move the table rotation to the left or right up to 45° left.

The mitre detent spring lever (O, fig.1), if released, will stop the table at detents at 0°, 15°, 22.5°, 30°, & 45° left and right. Use the locking handle (N, fig.1) to lock the table at the desired angle, especially those between the detents. This is a good setting for simple angle cuts.

### Bevel cut:

To unlock the head angle (bevel) adjustment, loosen the bevel lock handle (D, fig.1) at rear of the saw. Lock it when the blade is tilted at the desired angle. The table rotation is locked at 0°.

**NOTE:** at extreme positions, the hold-down clamp should be moved to the right side of the table to prevent it interfering with the movement of the cutting head. Always check before making the cut if there is any potential interference from the clamp or any other part of the machine.



### Compound cut:

The sliding head is moved to the rear as far as possible and locked in place. Unlock and move the table rotation to the left or right as in mitre cuts above. Using the lever at the back of the saw, unlock the head and bevel it to any position from 0° – 45° left, then lock it in place.

This setting is for the more complex beveled angle cuts.

**NOTE:** at extreme positions, the hold-down clamp should be moved to the right side of the table to prevent it interfering with the movement of the cutting head. Always check before making the cut if there is any potential interference from the clamp or any other part of the machine.



### Sliding cut:

You can extend the cuts above to larger pieces (up to 12" - 305mm wide and 3.5" – 90mm high on right angle cuts) by unlocking the sliding head and cutting while sliding the head from the front to the back. When bevel cuts and mitered angles are 45 degrees, work pieces within 45mm (1.8") height and 210mm (8.3") width can be cut.

**Note:** at extreme positions, the hold-down clamp should be moved to the right side of the table to prevent it interfering with the movement of the cutting head. Always check before making the cut if there is any potential interference from the clamp or any other part of the machine.

## OPERATION



**REMEMBER:** *When making sliding cuts, pull sliding head towards you to the end in the raised position. To start cut, lower sliding head down and into workpiece. Push sliding head towards fence through workpiece to complete cut.*

### Slot Cut:

To set the cutting depth of your saw blade, adjust the stop plate located on the sliding handle. When adjusting, loosen the hex bolt slightly with a box wrench. Push the sliding handle to the end towards the fence and lower the sliding handle. When the blade reaches desired depth, adjust the stop plate and firmly tighten the hex bolt to fix stop plate securely. Make sure that when lowering the handle completely, the saw blade does not rest below the desired cutting depth. After adjusting the depth of the saw blade, make two parallel sliding cuts into the workpiece. Remove the existing material in the groove with a flat chisel.

## MAINTENANCE



**NOTE:** *even though the angles are marked on the machine, it is always a good idea to check them by making a trial cut. See Aligning Mitre and Bevel, below.*

- Inspect the cord regularly and have it replaced by an authorized repair facility if it is damaged.
- Check the brushes occasionally (after about 50 hours of use) and replace if worn. Unplug the tool. The brushes can be replaced by removing the motor back cap. The brushes and their springs could jump out of the holders- be careful not to lose them. Inspect the brushes. If the contact surface is not smooth, or it is worn, or heavily used, replace both brushes at once. Insert the new brushes and springs in their holders and re-fasten the cap.
- The plastic kerf plate (*K, fig. 1*) should be replaced if damaged to reduce the risk of chips lodging in the slot and catching in the blade.
- Keep the vents clear of dust and debris. This will help prevent possible electrical shorts and ensure proper cooling.
- Keep the tool housing and handle clean and free of oil and grease using mild-soap and a damp (not wet) cloth.

### ALIGNING MITRE AND BEVEL

Mitres and bevels have been set at the factory. However, use may effect settings. Please follow the following procedures when your tool needs adjustments.

#### Mitre Angle

1. Set the bevel angle at 0.
2. Loosen the locking handle (*N, fig. 1*).
3. Depress the mitre detent spring lever.
4. Turn the saw table so that the arrow in the kerf plate points to 0 degrees, then move the table slightly clockwise and counter-clockwise and let the mitre detent spring lever fit into the groove (it doesn't matter if needle doesn't indicate 0 degrees).
5. Loosen the four hex bolts behind the fence with the blade socket wrench.
6. Lower the saw head and lock it in place with the head lock button.
7. Use the clear plastic setup triangle to check that the saw blade and the fence (*C, fig. 1*) are square. Move the fence a few millimetres to achieve this if necessary.
8. Tighten the hex bolts in the fence firmly.
9. Confirm that the arrow in the kerf plate points to 0 degrees. If not, loosen the two screws in the bottom of the mitre detent spring lever and adjust accordingly.

## MAINTENANCE

### Bevel Angle

#### A. Vertical stop: 0 degree adjustment

1. Lower saw head to low position and lock it with the head lock button.
2. Loosen the bevel lock handle (U, fig.2) on the back of the saw.
3. Check that the blade is perpendicular to the table as measured by the clear plastic setup triangle. If not,
4. Use an open-end wrench to loosen the hex lock nut and then turn the hex stop bolt at the back right side of the table.
5. Turn the bolt counter-clockwise and the 0 point moves left, closing the angle. Turning it clockwise moves the 0 point to the right, opening the angle.
6. When you have established the vertical stop correctly, tighten the lock nut down to hold the setting.
7. Make sure that the needle points to 0 degrees on the scale. If not, loosen the screws and adjust the needle.

#### B. Bevel stop: 45 degree adjustment

1. Lower saw head to low position and lock it with the head lock button.
2. Loosen the bevel lock handle on the back of the saw.
3. Check that the blade is at 45 degrees to the table as measured by the clear plastic setup triangle. If not,
  - a. Use an open-end wrench to loosen the hex lock nut and then turn the hex stop bolt at the back left side of the table.
  - b. Turn the bolt clockwise and the 45 degree point moves left, opening the angle. Turning it counter-clockwise moves the 45 degree stop to the right, closing the angle.
  - c. When you have established the 45 degree stop correctly, tighten the lock nut down to hold the setting.
  - d. Make sure that the needle points to 45 degrees on the scale. If not, loosen the screws and adjust the needle.

### REPLACING SAW BLADE

**WARNING:** Prior to performing any assembly and/or adjustment procedures, make sure the power cord is unplugged from its electrical outlet. Make sure the unit has completely cooled, and wear heavy-duty work gloves.



1. When replacing the saw blade, make sure the new saw blade has a diameter of 254mm, a minimum rating of 6000min-1 and an arbor hole of 30mm diameter
2. When installing a saw blade, make sure the teeth of the saw blade point downward, and that the direction of the arrow shown on the cover case (See Fig. 3)
3. Lock the saw blade in its upward position. To do so, pull out on the cross pin. Raise and hold the cover case of the mitre saw fully upward. Then, insert the cross pin into a little space in its locked position. (See. Fig 4&5 )

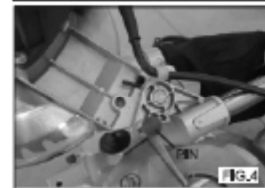
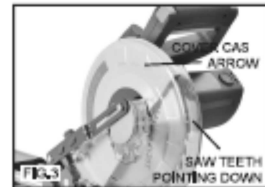

## MAINTENANCE



**CAUTION :** The cross pin should always be activated in the "locked down" position when the saw is not being transported. The cross pin should be activated in the "locked up" position only when changing saw blades. NEVER use the cross pin in any cutting operation. The cross pin allows the operator to lock the saw blade in position, preventing the saw blade raised or lowered. (See Fig 2&3)

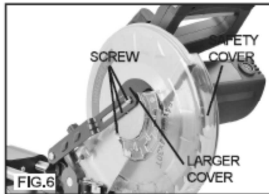

4. Loosen the screws that hold the large cover and safety cover in place. Then, use a screwdriver to remove the screws. (See Fig. 6)
5. Rotate the large cover and safety cover up and out of the way. (See Fig. 6)

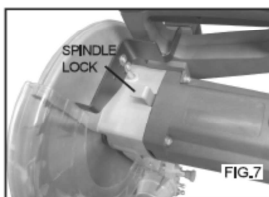

6. Depress the spindle lock to keep the saw blade from turning. (See Fig.7)

7. Use the wrench to unscrew and remove the spindle bolt. Note: the spindle bolt unscrews in a clockwise direction. Then, remove the outer flange. (See Fig.8)

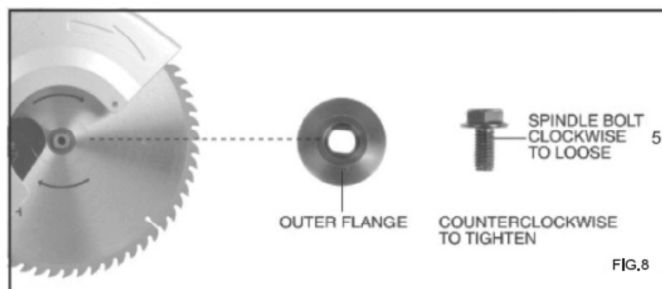

## TECHNICAL DATA

Mains voltage V	230
Mains frequency Hz	50
Power input W	1800
No load speed min <sup>-1</sup>	5000
Max. speed rating saw blade min <sup>-1</sup>	6000
Saw blade diameter mm	254x2.8x30T
Max. saw blade thickness mm	30
Laser	2xAAA (1.5V LR03 not included)

Bevel cuts from 0° to 45° left  
Mitre cuts from 0° to 45° left/right

- Positive mitre stops: 0°, 15°, 22.5°, 30° & 45°
- Cutting capacity:
  - 90°cross cut: 2-3/4" x 12-3/16" (73 x 310 mm)
  - 45°mitre cut: 2-3/4" x 8-1/4" (73 x 210 mm)
  - 45°bevel cut: 1-9/16" x 12-3/16" (40 x 310 mm)
  - 45°mitre/bevel cut: 1-9/16" x 8-1/4" (40 x 210 mm)

Weight kg 14.5

Noise emission values measured according to relevant standard.

Acoustic pressure level  
LpA 93.8 dB(A) K = 3 dB(A)

Acoustic power level  
LwA 106.8 dB(A) K = 3 dB(A)



**ATTENTION !**  
**The sound power pressure may exceed 85 dB(A), in this case individual hearing protection must be worn.**

Weighted root mean square acceleration according to relevant standard. : 3.820 m/s<sup>2</sup>  
K=1.5 m/s<sup>2</sup>



**The declared vibration total value has been measured in accordance with a standard test method and may be used for comparing one tool with another that the declared vibration total value may also be**

used in a preliminary assessment of exposure.



**A warning that the vibration emission during actual use of the power tool can differ from the declared total value depending on the ways in which the tool is used and of the need to identify safety measures to protect the operator that are based on an estimation of exposure in the actual conditions of use (taking account of all parts of the operating cycle such as the times when the tool is switched off and when it is running idle in addition to the trigger time).**

## SERVICE DEPARTMENT

\_ Damaged switches must be replaced by our after-sales service department.

\_ **If replacing the power cord is necessary, it should be done by the manufacturer or his agent to avoid a hazard.**

## After-sales Service and Application Service

Our after-sales service responds to your questions concerning maintenance and repair of your product as well as spare parts. Exploded views and information on spare parts can also be found under: [www.eco-repa.com](http://www.eco-repa.com) BUILD WORKER application service team will gladly answer questions concerning our products and their accessories :

sav@eco-repa.com

### CARRYING TOOL

Make sure that the tool is unplugged. Secure the blade at 0° bevel angle and the turn base at the full right miter angle position.

Lower the handle fully and lock it in the lowered position by pushing in the stopper pin.



Carry the tool by holding both sides of the tool base as shown in the figure. If you remove the holders, dust bag, etc., you can carry the tool more easily.

### CAUTION:

- Always secure all moving portions before carrying the tool. If portions of the tool move or slide while being carried loss of control or balance may occur resulting in personal injury.

### STORAGE

- \_ Thoroughly clean the whole machine and its accessories.
- \_ Store it out of the reach of children, in a stable and secure position, in a cool and dry place, avoid too high and too low temperatures.
- \_ Protect it from exposure to direct sunlight. Keep it in the dark, if possible.
- \_ Don't keep it in plastic bags to avoid humidity build-up.

### GUARANTEE

Refer to the enclosed guarantee conditions for the terms and conditions of guarantee.

### ENVIRONMENT



Should your machine need replacement after extended use, do not put it in the domestic waste but dispose of it in an environmentally safe way.



*Procédure pour changer le charbon - Procedure voor de koolborstel te wijzigen  
Procedure to change the carbon brush*





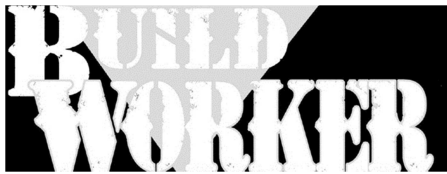

Serial N°: 2015.03:001~880

12.01.11017

Date d'arrivée – Aankomstdatum - Arrival date – Ankunftsdatum: 20/05/2015

Année de production - Productiejaar - Production year - Fertigungsjahr : 2015

### Déclaration CE de conformité



**BUILD WORKER** certifie que les machines :  
**Scie d'angle électrique « BRMS1802-254LA »**

sont en conformité avec les normes

suivantes :

EN 61029-1/A11 :2010

EN 61029-2-9 :2012

EN 55014-1/A2 :2011

EN 55014-2/A2 :2008

EN 61000-3-2/A2 :2009

EN 61000-3-11 :2000

EN 60825-1 :2007

et

satisfont aux directives suivantes :

2004/108/CEE (EMC) 2006/42/CEE

2011/65/CEE (RoHS), 2012/19/CEE (DEEE)

*Belgique Mars 2015*

Mr Joostens Pierre

Président-Directeur Général

BUILD WORKER , rue de Gozée 81, 6110 Montigny-le-Tilleul,  
Belgique

### EG-verklaring van overeenstemming



**BUILD WORKER** verklaart dat de machines:  
**Afkortzaagmachine « BRMS1802-254LA »**

in overeenstemming zijn met de volgende

normen:

EN 61029-1/A11 :2010

EN 61029-2-9 :2012

EN 55014-1/A2 :2011

EN 55014-2/A2 :2008

EN 61000-3-2/A2 :2009

EN 61000-3-11 :2000

EN 60825-1 :2007

voldoen aan de volgende richtlijnen:

2004/108/EEG (EMC) 2006/42/EEG

2011/65/EEG (RoHS), 2012/19/EEG (WEEE)

*België maart 2015*

Mr Joostens Pierre

Directeur

BUILD WORKER , rue de Gozée 81, 6110 Montigny-le-Tilleul,  
Belgique

### EC declaration of conformity



**BUILD WORKER** declares that the machines:  
**Cut-Off machine « BRMS1802-254LA »**

have been designed in compliance with the

following standards:

EN 61029-1/A11 :2010

EN 61029-2-9 :2012

EN 55014-1/A2 :2011

EN 55014-2/A2 :2008

EN 61000-3-2/A2 :2009

EN 61000-3-11 :2000

EN 60825-1 :2007

and

in accordance with the following directives:

2004/108/EC (EMC) 2006/42/EC

2011/65/EC (RoHS), 2012/19/EC (WEEE)

*Belgium March 2015*

Mr Joostens Pierre

Director

BUILD WORKER , rue de Gozée 81, 6110 Montigny-le-Tilleul,  
Belgique

### EG-Konformitätserklärung



**BUILD WORKER** erklärt hiermit, daß der  
**Kappsäge « BRMS1802-254LA »**

entsprechend den Normen:

EN 61029-1/A11 :2010

EN 61029-2-9 :2012

EN 55014-1/A2 :2011

EN 55014-2/A2 :2008

EN 61000-3-2/A2 :2009

EN 61000-3-11 :2000

EN 60825-1 :2007

und

entsprechend folgenden Richtlinien

konzipiert wurde:

2004/108/EWG (EMC) 2006/42/EWG

2011/65/EWG (RoHS), 2012/19/EWG (WEEE)

*Belgien März 2015*

Mr Joostens Pierre

Direktor

BUILD WORKER , rue de Gozée 81, 6110 Montigny-le-Tilleul,  
Belgique

<p align="center"><b>Dichiarazione CE di conformità</b></p> <p align="center"><b>CE</b></p> <p><b>BUILD WORKER</b> dichiara che le macchine: <b>Troncatrice « BRMS1802-254LA »</b> sono state concepite in conformità con i seguenti standard: EN 61029-1/A11 :2010 EN 61029-2-9 :2012 EN 55014-1/A2 :2011 EN 55014-2/A2 :2008 EN 61000-3-2/A2 :2009 EN 61000-3-11 :2000 EN 60825-1 :2007 e con le seguenti direttive: 2004/108/EC (EMC) 2006/42/EC 2011/65/EC (RoHS), 2012/19/EC (WEEE) <i>Belgio Marzo 2015</i></p> <p align="right"> Mr Joostens Pierre, Direttore</p> <p>BUILD WORKER , rue de Gozée 81, 6110 Montigny-le-Tilleul, Belgique</p>	<p align="center"><b>Declaración CE de conformidad</b></p> <p align="center"><b>CE</b></p> <p><b>BUILD WORKER</b> declara que las máquinas: <b>Sierra corta todo «BRMS1802-254LA »</b> han sido diseñadas de acuerdo con las siguientes normas: EN 61029-1/A11 :2010 EN 61029-2-9 :2012 EN 55014-1/A2 :2011 EN 55014-2/A2 :2008 EN 61000-3-2/A2 :2009 EN 61000-3-11 :2000 EN 60825-1 :2007 y con las siguientes directrices: 2004/108/EC (EMC) / 2006/42/EC 2011/65/EC (RoHS), 2012/19/EC (WEEE) <i>Belgica marzo 2015</i></p> <p align="right"> Mr Joostens Pierre Director</p> <p>BUILD WORKER , rue de Gozée 81, 6110 Montigny-le-Tilleul, Belgique</p>
<p align="center"><b>Declaração "CE" de conformidade</b></p> <p align="center"><b>CE</b></p> <p><b>BUILD WORKER</b> declara que as máquinas: <b>Máquina de corte « BRMS1802-254LA »</b> foram concebidas em conformidade com as seguintes normas: EN 61029-1/A11 :2010 EN 61029-2-9 :2012 EN 55014-1/A2 :2011 EN 55014-2/A2 :2008 EN 61000-3-2/A2 :2009 EN 61000-3-11 :2000 EN 60825-1 :2007 e de acordo com as seguintes directivas: 2004/108/EC (EMC) / 2006/42/EC 2011/65/EC (RoHS), 2012/19/EC (WEEE) <i>Belgica março 2015</i></p> <p align="right"> Mr Joostens Pierre Gerente</p> <p>BUILD WORKER , rue de Gozée 81, 6110 Montigny-le-Tilleul, Belgique</p>	<p align="center"><b>Deklaracja zgodności WE</b></p> <p align="center"><b>CE</b></p> <p><b>BUILD WORKER</b> oświadcza że maszyny: <b>Przecinarka « BRMS1802-254LA »</b> została zaprojektowana zgodnie z następującymi normami: EN 61029-1/A11 :2010 EN 61029-2-9 :2012 EN 55014-1/A2 :2011 EN 55014-2/A2 :2008 EN 61000-3-2/A2 :2009 EN 61000-3-11 :2000 EN 60825-1 :2007 i zgodnie z następującymi dyrektywami: 2004/108/EC (EMC) / 2006/42/EC 2011/65/EC (RoHS), 2012/19/EC (WEEE) <i>Belgia marca 2015</i></p> <p align="right"> Mr Joostens Pierre , Kierownik</p> <p>BUILD WORKER , rue de Gozée 81, 6110 Montigny-le-Tilleul, Belgique</p>

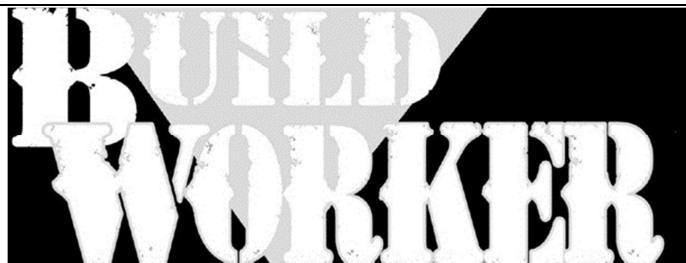

81, rue de Gozée  
6110 Montigny-le-Tilleul  
Belgique

Tél : 0032 71 29 70 70

Fax : 0032 71 29 70 86

**S.A.V**  
[sav@eco-repa.com](mailto:sav@eco-repa.com)



Site S.A.V. D.N.V. Website  
[www.eco-repa.com](http://www.eco-repa.com)  
Your after sale partner

 **Service Parts separated**



32 / 71 / 29 . 70 . 83



32 / 71 / 29 . 70 . 86

Fabriqué en Chine - Vervaardigd in China - Made in China - Hergestellt in China  
2015