



# GÉNÉRATEUR DIESEL

## BGM3001ES / BGM5001ES

REFROIDI PAR AIR

### MANUEL D'UTILISATION

Pour une utilisation correcte et sûre de l'appareil, lisez ce manuel et conservez-le pour pouvoir y faire référence ultérieurement !

**ATTENTION :**  
**LE GÉNÉRATEUR N'EST PAS POURVU D'HUILE.**  
**IL EST RECOMMANDÉ D'ATTEINDRE LE NIVEAU D'HUILE DEMANDÉ AVANT DE**  
**PROCÉDER À LA MISE EN MARCHÉ**



2011

# INDEX

---

## **INTRODUCTION**

Aspect de la série de générateurs diesel

## **CHAPITRE 1 Principales données et caractéristiques techniques**

Principales données et caractéristiques techniques

Paramètres de base

Schémas et dimensions

Dénomination des composants

## **CHAPITRE 2 Utilisation du générateur**

Avertissements

Préparatifs de mise en marche

Inspection du moteur diesel

Mise en marche du moteur

Fonctionnement du moteur

Tension électrique

Arrêt du moteur

## **CHAPITRE 3 Contrôles périodiques et maintenance**

Contrôles périodiques et maintenance

Maintenance en cas d'inutilisation prolongée

## **CHAPITRE 4 Résolution des problèmes éventuels**

Maintenance et remèdes

Questions et problèmes

## **ANNEXE**

## INTRODUCTION

Merci d'avoir choisi un produit **BUILD WORKER**.

Le générateur diesel possède les caractéristiques suivantes :

- Cette gamme de générateurs diesel est équipée d'un moteur diesel à 4 temps à injection directe, modèle super-light ; elle offre la possibilité de choisir entre deux types de mise en marche : par secousse ou électrique.
- Les générateurs sont équipés de réservoirs d'une capacité élevée, d'une protection de circuit, d'une double sortie de courant, alternatif et continu, d'une alarme et d'un arrêt automatique en cas de pression d'huile trop basse.
- L'utilisation du générateur est donc très commode.
- Le générateur diesel peut être utilisé dans les cas les plus divers, en tant qu'appareil électrique de sécurité dans les banques, les bureaux de change (bourses), les cabinets de design, etc.
- Il est absolument indispensable pour la production d'électricité pour ceux qui travaillent à l'extérieur, sur les chantiers de, comme dispositif d'urgence dans les élevages de volaille, de poissons ou de gibier, dans les jardins, les hôtels, les magasins, les bureaux, les habitations, les discothèques, etc.
- Le présent manuel d'instructions vous guidera pour faire fonctionner et contrôler votre nouveau générateur diesel.
- Pour une utilisation correcte, nous vous recommandons de le lire attentivement avant d'employer le générateur.
- Suivez attentivement les instructions pour conserver votre générateur diesel dans les meilleures conditions d'utilisation, en prolongeant ainsi la durée de son existence.
- Si vous avez des demandes ou des suggestions relatives au présent manuel, contactez votre revendeur ou adressez-vous directement à **BUILD WORKER**.
- Compte tenu du perfectionnement constant de nos produits, veuillez accorder toute l'attention voulue à la lecture du présent manuel, parce que l'utilisation de ce produit pourrait différer de celle des produits de base.

### 1. Modèle avec protection sous forme de cage



# CHAPITRE 1.

---

## 1.1 Principales données et caractéristiques techniques du générateur

MODELE	N°	BGM3001ES	BGM5001ES
VOLTAGE	Volt	230	230
FRÉQUENCE	Hz	50	50
MOTEUR	KW	4,0	6,3
DÉMARRAGE		Par secousse / électrique	Par secousse / électrique
PUISSANCE AUTORISÉE MAX.	KW	3,0	5,0
PUISSANCE DE TRAVAIL	KW	2,8	4,5
TEMPS	N°	4	4
CAPACITÉ DU RÉSERVOIR	Lt	12,5	12,5
NIVEAU DE BRUIT	Db <sub>a</sub> 7m	75	77
TYPE DE CARBURANT		Diesel	Diesel
POIDS	Kg	65	100
DIMENSIONS	Mm	640x480x530	720x492x650

## 1.2 Paramètres de base

1.2.1 Le groupe électrogène peut générer la puissance estimée dans les conditions suivantes :

Attitude (m)	Température ambiante (C°)	Humidité relative
0	20	60%

1.2.2 Le groupe électrogène peut générer la puissance spécifiée et être fiable dans les conditions suivantes :

Attitude (m)	Température ambiante (C°)	Humidité relative
<1000	5-40 C°	90%

## 1.3 Schémas et dimensions

1.3.1 Schémas et dimensions d'installation du générateur diesel (modèle avec protection sous forme de cage)

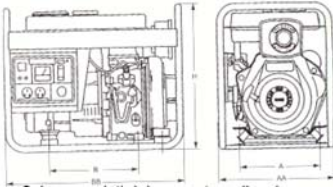

Modèle	Puissance estimée (kw)	AA	A	BB	B	H
BGM3001ES	3,0	455	302	680	430	545
BGM5001ES	4,2	475	326	740	475	590

Schémas et données du générateur diesel unité : mm

## 1.4 Dénomination des composants

### 1.4.1 Dénomination des composants du générateur avec protection sous forme de cage

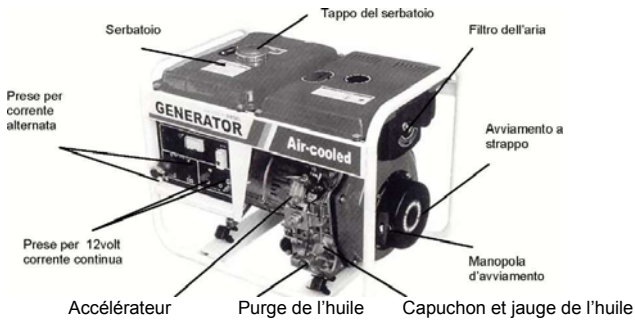

IT	FR
Serbatoio	Réservoir
Tappo del serbatoio	Bouchon du réservoir
Filtro dell'aria	Filtre à air
Avviamento a strappo	Démarrage par secousse
Manopola d'avviamento	Poignée de lancement
Cappuccio e astina dell'olio	Capuchon et jauge de l'huile
Spurgo dell'olio	Purge de l'huile
Acceleratore	Accélérateur
Presse per 12 volt corrente continua	Prise 12 volts courant continu
Prese per corrente alterna	Prise pour courant alternatif

## CHAPITRE 2 Utilisation du générateur

---

### 2.1 Avertissements

Lisez et comprenez ce manuel d'utilisation pour pouvoir travailler en toute sécurité et prêtez une grande attention aux points suivants pour éviter de possibles accidents ou pour ne pas endommager le générateur.

#### 2.1.1 Prévention des incendies

Le carburant de notre moteur est le gasoil (diesel) : n'employez donc pas d'essence, de kérosène, etc. Essuyez tout écoulement de carburant avec un chiffon propre. Tenez à bonne distance du générateur l'essence, le kérosène, les allumettes et toutes autres substances inflammables et explosives : la température autour de l'échappement atteint des valeurs très élevées quand le générateur fonctionne. Pour prévenir les risques d'incendie et fournir la ventilation adéquate, placez le générateur, quand il est en fonctionnement, à au moins 1,5 m des murs ou d'autres appareils.

Utilisez le générateur sur une surface plane : si le générateur se trouve sur une surface inclinée, une perte de carburant pourrait survenir.

#### 2.1.2 Prévention de l'inhalation des gaz d'échappement.

Le gaz d'échappement contient du monoxyde de carbone, qui est toxique. N'utilisez jamais le générateur dans des locaux non ventilés ; là où il ne sera pas possible d'éviter de travailler dans des locaux fermés, essayez de fournir la ventilation appropriée pour éviter que des personnes ou des animaux se trouvent intoxiqués.

#### 2.1.3 Prévention des brûlures

Ne jamais toucher l'échappement ou sa couverture quand le moteur est en marche ou est encore chaud.

#### 2.1.4 Chocs électriques, courts-circuits

Pour éviter les chocs électriques et les courts-circuits, ne touchez jamais le générateur quand il est mouillé ou quand vos mains sont mouillées. Le générateur n'est pas à l'épreuve de l'eau et dès lors il ne peut être utilisé dans des lieux exposés à la pluie ou à d'autres phénomènes atmosphériques.

**ATTENTION : le générateur doit être mis à la terre pour prévenir les chocs électriques.**

**Reliez le câble de mise à la terre à une installation de mise à la terre externe : voir figure 2.1.**



Fig 2.1

**ATTENTION : Dans de nombreux cas, les moteurs des appareils qui peuvent être reliés au générateur demandent plus que leur voltage estimé au moment de l'allumage. Ne dépassez pas la limite spécifiée pour chaque prise de courant!**

### 2.1.5 Autres points importants pour la sécurité

Sachez comment arrêter rapidement le générateur, connaissez bien tous les systèmes de contrôle. Ne permettez à personne d'utiliser le générateur sans instructions adéquates. Portez toujours un casque, des chaussures de sécurité et une tenue vestimentaire adéquate. Tenez les enfants et les animaux à distance du générateur quand il fonctionne.

### 2.1.6 Chargement des batteries

Une batterie électrolyte contient de l'acide sulfurique. Protégez vos yeux, votre peau et vos vêtements. En cas de contact, rincez à fond à l'eau la partie concernée et passez un contrôle médical, en particulier si les yeux ont été touchés.



Les batteries génèrent des gaz d'hydrogène qui sont susceptibles d'exploser. Ne fumez pas et n'utilisez pas de flamme ou d'étincelles à proximité d'une batterie, surtout si elle est en charge.

Chargez la batterie dans un lieu bien ventilé.

## 2.2 Préparatifs de mise en marche

**ATTENTION : LE GÉNÉRATEUR N'EST PAS POURVU D'HUILE. IL EST RECOMMANDÉ D'ATTEINDRE LE NIVEAU D'HUILE DEMANDÉ AVANT DE PROCÉDER À LA MISE EN MARCHÉ**

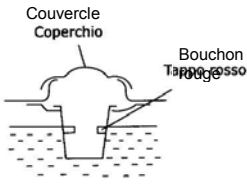
### 2.2.1 Sélection et utilisation du carburant

<p><b>Réservoir</b> : il ne faut utiliser que du carburant diesel. Le carburant doit être filtré. Evitez la présence d'eau et d'impuretés dans le combustible : cela pourrait causer des dommages à la pompe d'injection du carburant.</p> <p>SCHEMA MODELES</p> <p><b>ATTENTION : ne remplissez pas le réservoir au-delà de la partie rouge du bouchon, à l'intérieur du filtre du combustible !</b></p> 	<p><b>Elément filtre à air</b> : Elément filtre à air : ne lavez pas l'élément filtre à air avec un détergent.</p> <p>Remplacez cet élément quand les performances diminuent ou si vous remarquez que les gaz d'échappement présentent une couleur étrange.</p> 
<p><b>ATTENTION : Ne fumez pas et ne provoquez pas d'étincelles dans la zone où le moteur est réalimenté ou dans laquelle le gasoil est emmagasiné.</b></p> <p>Évitez l'écoulement de carburant durant la réalimentation, assurez-vous que le bouchon est bien fermé.</p>	<p><b>Accélérateur</b>      <b>STOP</b></p>  <p><b>START - RUN</b></p>

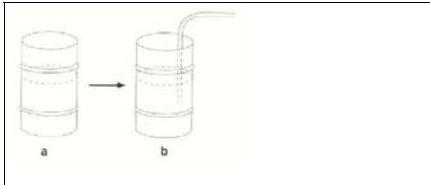

a. Après l'ajout du carburant, laissez le récipient immobile pendant 3 / 4 jours

b. Après 3 / 4 jours, insérez un tube pour les remous jusqu'à la moitié du récipient (l'eau et les particules s'accablent dans la partie inférieure du récipient)

### 2.2.2 Ajout d'huile de moteur

#### Réservoir du lubrifiant

Positionnez le générateur à plat, remplissez à ras bord d'huile de moteur le réservoir ad hoc.

Pour contrôler le niveau de l'huile, il suffit d'immerger simplement la jauge dans le réservoir. Ne vissez pas la jauge.

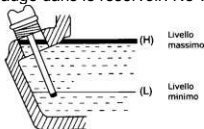

Tipo	178	186
Capacità in L	1,1	1,65

IT	FR
Livello massimo	Niveau maximal
Livello minimo	Niveau minimal
Tipo	Type
Capacità in L	Capacité en L

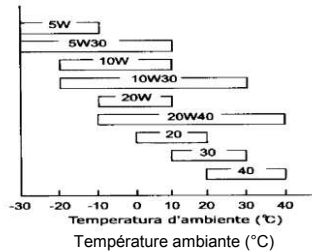

BUILD WORKER consiglia A.P.I., CC ou CD.

L'huile de moteur que vous utilisez conditionne les performances et la longévité du générateur plus que n'importe quel autre facteur.

S'il y a trop peu d'huile ou si celle-ci n'est jamais changée, les risques de rupture du piston augmenteront considérablement, tout comme le risque de voir fondre la garniture, augmenter la consommation du cylindre et des autres composants en mouvement. La durée de vie de votre générateur pourrait en être considérablement raccourcie.

Début



Environ un mois ou 20 heures

Tous les 3 mois ou 100 heures



### Intervalles conseillés pour changer l'huile

Même si le générateur est équipé d'un voyant et d'une alarme de basse pression, veuillez, avant la mise en marche du générateur, à contrôler le niveau de l'huile ; le cas échéant, rajoutez de l'huile jusqu'au niveau spécifié. Veuillez à purger l'huile quand le moteur est encore chaud : l'opération s'avérera plus difficile quand le moteur se sera refroidi.

**ATTENTION : ne rajoutez jamais d'huile quand le générateur fonctionne !**

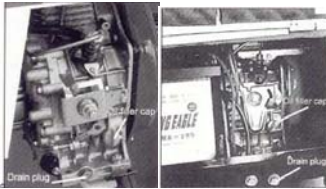

IT	FR
Tappo di spurgo	Bouchon d'évacuation
Tappo dell'olio	Bouchon de l'huile

### 2.2.3 Contrôle du filtre à air

1. Desserrez l'écrou, retirez le couvercle du filtre et ôtez l'élément filtre à air. Ne lavez pas le filtre avec un détergent. Le filtre à air doit être remplacé quand les performances du moteur diminuent ou si les gaz d'échappement présentent une couleur anormale. Ne mettez jamais en marche le générateur sans le filtre à air. Cela provoquerait une usure rapide du moteur

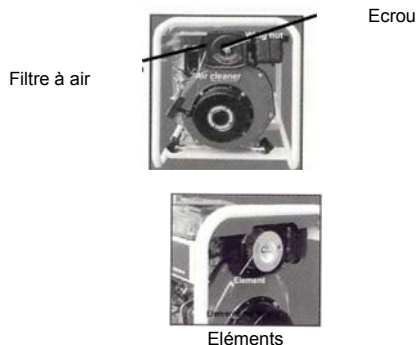

## 2. Remettez le couvercle du filtre et resserrez l'écrou.

### 2.2.4 Contrôle du générateur

Coupez l'interrupteur général et toute autre tension électrique (comme par exemple l'interrupteur de la lumière et celui du moteur).

Lampe témoin

Interrupteur général



Prise de courant alternatif

Prise 12V courant continu

Veillez à éteindre l'interrupteur général avant de mettre en marche le générateur. Si l'interrupteur n'est pas placé sur off, un retour soudain de tension au générateur allumé pourrait être très dangereux. Le générateur doit être mis à la terre pour prévenir les chocs électriques.

### 2.2.5 Utilisation du générateur à double voltage

Opération de reconversion de l'interrupteur. L'interrupteur automatique de l'air, situé dans le panneau de contrôle, doit être utilisé en cas de courant alternatif et il doit être positionné sur off avant la mise en marche du moteur. Une fois le moteur lancé, et après que la vitesse du moteur a atteint le niveau d'exercice, positionnez l'interrupteur sur on, de manière à pouvoir utiliser les deux prises de courant pour la production du voltage imposé.

Positionnez l'interrupteur principal sur off quand vous voudrez utiliser le courant 12V pour recharger. Le terminal 12V peut être utilisé seulement pour des charges à 12V ; l'utilisateur peut installer un interrupteur idoine pour la recharge.

### 2.2.6 Le moteur est déjà purgé du carburant et de l'huile de moteur avant la commercialisation.

Contrôlez le conduit de l'huile et assurez-vous qu'il ne reste plus d'air à l'intérieur ; si tel est le cas, faites sortir l'huile du conduit avant de reverser de l'huile et de mettre le moteur en marche. A cette fin, nous vous suggérons de desserrer l'écrou qui relie la pompe d'injection et le conduit, puis d'éliminer l'air présent jusqu'à disparition de toutes les bulles formées dans le carburant.

## 2.3 Inspection et utilisation du moteur diesel

### 2.3.1 Système d'alarme et d'arrêt en cas de pression d'huile insuffisante

Le système est conçu pour arrêter le moteur automatiquement au cas où la pression de l'huile descendrait en dessous du niveau normal, cela dans le but de prévenir la rupture du moteur à cause d'une présence d'huile en quantité insuffisante. Si le moteur fonctionne avec un niveau d'huile insuffisant, la température augmentera trop fortement ; par contre, une quantité excessive d'huile est tout aussi dangereuse, en raison du risque de combustion de l'huile, qui provoquerait une élévation soudaine et excessive des tours du moteur. Par conséquent, avant d'utiliser le générateur, veillez à contrôler l'huile et à rajouter si nécessaire de l'huile jusqu'au niveau indiqué.

### 2.3.2 Rodage

Quand votre générateur est encore nouveau, le raccordement avec des appareils nécessitant la production de grandes puissances peut réduire la durée de vie du moteur. Respectez les règles de rodage pendant les 20 premières heures d'utilisation.

1. Evitez de causer des surcharges durant le rodage
2. Changez l'huile de moteur toutes les 20 heures d'utilisation ou un mois après la première mise en marche ; ensuite, tous les trois mois ou toutes les cent heures

## 2.4 Mise en marche du moteur

### 2.4.1 Mise en marche du moteur avec lanceur automatique

Pour lancer le moteur, procéder de la manière suivante :

1. Positionner le robinet de combustible sur la position « ON » (open = ouvert)
2. Mettre le levier d'accélération sur la position « START »
3. Tirer sur la poignée du dispositif de lancement automatique.
  - a. Tirer sur la poignée jusqu'au moment où l'on sent une forte résistance puis la replacer dans sa position initiale.
  - b. Pousser vers le bas le levier de décompression. Il se repositionnera automatiquement avec l'extraction du dispositif de lancement automatique.



levier de décompression

- c. Tirer fortement à deux mains la poignée du dispositif de lancement automatique.

**ATTENTION : Ne lâchez pas brusquement la poignée, pour ne pas endommager le dispositif de lancement automatique ; accompagnez doucement la poignée jusqu'à sa position initiale.**

**Ne jamais tirer la poignée quand le moteur est déjà en marche, cela l'endommagerait !**

- d. A basses températures, quand il est difficile de lancer le moteur, avant de tenter l'opération, ôter le bouchon de caoutchouc sur le couvercle du culbuteur et introduire 2 cc d'huile de moteur.

**ATTENTION : maintenir fermé le bouchon de caoutchouc sauf quand il faut introduire de l'huile. Si le bouchon est ouvert, la pluie ou des particules contaminantes pourraient pénétrer dans le moteur et provoquer une usure rapide.**

## 2.4.2 Démarrage électrique

### 1. Démarrage

Les préparatifs pour la mise en marche électrique sont les mêmes que pour la mise en marche manuelle, points 1 et 2. Pour le point 3, les changements suivants sont d'application

- a. Tourner la clé de démarrage dans le sens des aiguilles d'une montre jusqu'à la position « START ».
- b. Relâcher la clé dès que le moteur s'est mis en marche.
- c. Si le moteur ne démarre pas au bout de 10 secondes, attendre environ 15 secondes avant de réessayer.

**ATTENTION : si le petit moteur de démarrage reste enclenché trop longtemps, la batterie se décharge et il se peut que le moteur lui-même se bloque. Pendant le fonctionnement, laisser la clé sur la position « on ».**

### 2. Batterie

Vérifier au moins une fois par mois le niveau de l'électrolyte. Quand le niveau atteint le minimum, ajouter de l'eau distillée jusqu'à se retrouver au niveau maximal. Si le niveau de l'électrolyte est trop bas, le moteur ne peut pas démarrer. Maintenez toujours le niveau entre les deux limites, maximale et minimale. Si le niveau est trop élevé, l'acide peut sortir et corroder les parties adjacentes.

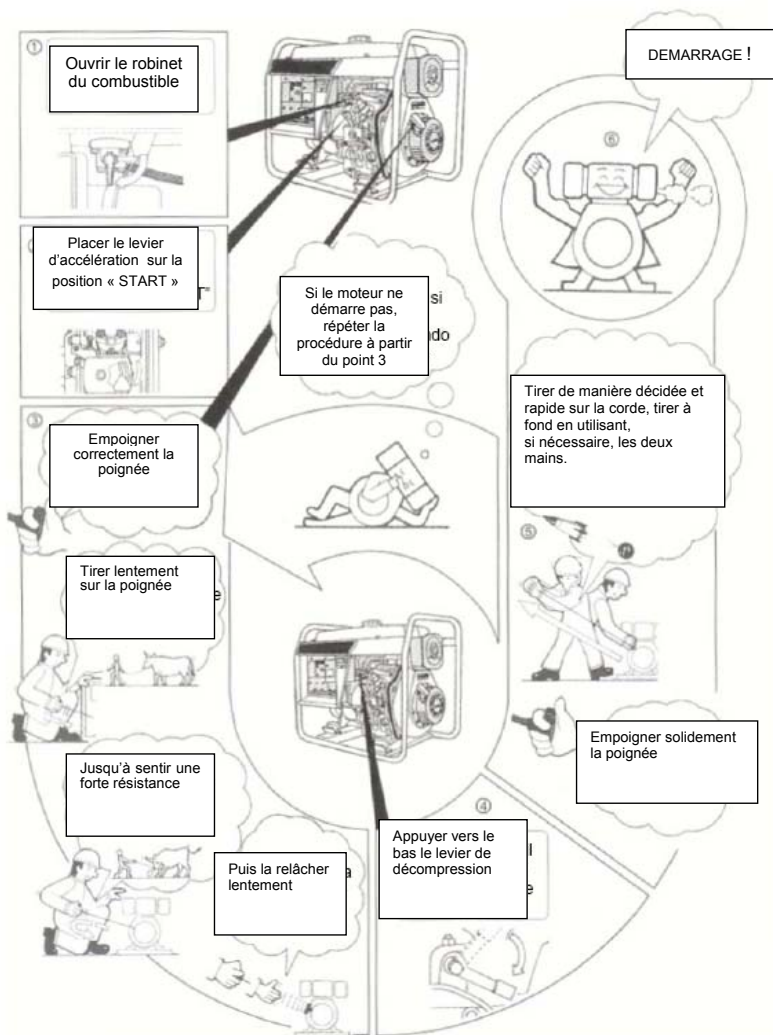

**×**

Ne tirez pas trop rapidement ou trop fortement sur la corde



---

**○**

Tirez toujours rapidement sur la corde

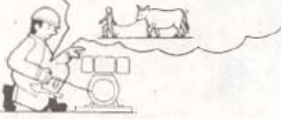

## Résolutions d'éventuels problèmes lors du démarrage

Aux positions 3 et 5

<p><b>×</b></p> <p>Si l'on ne sort pas toute la corde, le moteur ne démarre pas</p> 	<p><b>×</b></p> <p>Si l'on ne tire pas assez fort sur la corde, le moteur ne démarre pas</p> 
<p><b>○</b></p> <p>Sortez toujours toute la corde</p> 	<p><b>○</b></p> <p>Tirez toujours sur la corde de manière rapide et décidée</p> 

## 2.5 Fonctionnement du moteur

### 2.5.1 Fonctionnement du moteur

Chauffer le moteur à vide pendant environ trois minutes.

Notre générateur est équipé d'un système d'alarme en cas de pression d'huile insuffisante. Le moteur s'arrêtera automatiquement au cas où la pression de l'huile serait trop basse ou en cas de manque d'huile. Si l'on relance le moteur sans avoir remis d'huile, le moteur s'arrêtera immédiatement. Contrôlez le niveau d'huile et rajoutez l'huile nécessaire.

**ATTENTION : ne dévissez pas et plus généralement ne touchez pas aux vis de limitation de la vitesse et aux vis d'injection du combustible : cela pourrait influencer négativement le rendement du moteur.**

### 2.5.2 Contrôles en cours d'utilisation

1. Présence de bruits ou de vibrations anormales ?
2. Le moteur tourne « brusquement » ou avec des secousses ?
3. Les gaz d'échappement présentent une couleur particulière (blanche ou noire)?

En présence d'un des défauts précités, vous devez contacter le représentant le plus proche ou vous adresser directement à VINCO.

## 2.6 Tension électrique

### 2.6.1 Tension électrique

Pour produire de la puissance suivant les paramètres spécifiés.

Pour le principe électrique du générateur, référez-vous au schéma suivant :

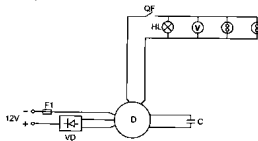

### 2.6.2 Production de courant alternatif

1. Mettez le moteur en marche et assurez-vous que la lampe témoin se trouve bien allumée. Si ce n'est pas le cas, elle pourrait avoir brûlé.
2. La rapidité du moteur doit atteindre le niveau d'exercice (accélérateur au maximum). Pour la vitesse d'exercice du générateur, se référer aux caractéristiques techniques et aux paramètres décrits au paragraphe 1.1.1.
3. Le générateur peut produire de l'énergie quand l'indicateur du voltmètre indique  $230 \pm 10\%$  (50 Hz) sur le panneau de contrôle.
4. Reliez les appareils.
5. Assurez-vous que tous les appareils sont en bon état d'exercice avant de les brancher : si une application commence à travailler de manière anormale (elle tourne lentement ou s'arrête brusquement), éteignez le générateur immédiatement. Puis débranchez l'appareil en question et examinez-le en fonction des signaux de dysfonctionnement. Si la surcharge déclenche la protection du circuit de courant alternatif, réduisez la charge produite par le générateur et attendez quelques minutes avant de réessayer. Si le voltmètre indique une valeur trop faible ou trop élevée, arrêtez le générateur et examinez-le afin d'identifier les causes.

**ATTENTION : Ne mettez pas en marche deux appareils en même temps. Branchez-les l'un après l'autre. N'utilisez pas de projecteurs en même temps que d'autres applications.**

	Projecteurs électriques	Foreuses, ponceuses, etc.	Pompes hydrauliques, Compresseurs, etc.		
			Watt	50 Hz	
<b>Générateur à phase unique</b>	<b><u>BGM3001ES</u></b>	Entre 2500/3050W	Entre 1300/1500W	400W	4
				250W	4
	<b><u>BGM5001ES</u></b>	Entre 3700/4500W	Entre 1800/2200W	400W	6
				250W	6

Pour une production du générateur (50' Hz), le moteur doit atteindre 3000 tours/min (accélérateur au maximum)

### 2.6.3 Production de courant continu

Le terminal de courant continu peut être utilisé pour des batteries 12V pour auto.

1. Quand vous chargez les batteries 12V avec les câbles, assurez-vous de déconnecter le câble du pôle négatif de la batterie avant de procéder à la charge.
2. Lancez le moteur.
3. Reliez le câble entre le terminal de la batterie et celui du courant continu du générateur.

**ATTENTION : Reliez le pôle positif de la batterie au positif du générateur. Ne confondez pas les câbles sous peine de causer des dommages sérieux au générateur et/ou à la batterie. Faites en sorte que la pince du câble ne touche rien d'autre. Si cela arrivait, la batterie serait mise en court-circuit.**

- Quand vous chargez une batterie à haute capacité, il en résulte un excès de courant (dont la valeur dépend de ce qui est déchargé) : dans ce cas, le fusible du courant continu pourrait brûler.
- Les batteries produisent des gaz explosifs. Tenez à distance les étincelles, flammes et cigarettes. Pour prévenir le risque d'étincelles dans les parages de la batterie, raccordez toujours le câble d'abord à la batterie, puis au générateur. De même, quand vous déconnecterez le câble, vous devrez déconnecter d'abord la pince du générateur.
- Chargez la batterie dans un lieu bien ventilé. Avant de charger, ôtez le capuchons de chaque cellule de la batterie.
- Interrompez la charge si la température de l'électrolyte dépasse 45°C.



**ATTENTION : non tentez pas de lancer le moteur de l'auto pendant que le générateur est encore relié à la batterie !  
N'utilisez pas en même temps du courant continu 12V et du courant alternatif !**

## **2.7 Arrêt du moteur**

### **2.7.1 Arrêt du moteur**

1. Coupez l'interrupteur général du générateur.
2. Avant d'arrêter le moteur, placez le levier de l'accélérateur en position de vitesse réduite (RUN), ensuite laissez tourner le moteur à vide pendant environ trois minutes.

**ATTENTION : N'arrêtez pas le moteur à l'improviste : cela pourrait causer une augmentation anormale de la température, un grippage et la rupture consécutive du moteur.**

3. Placez le levier sur la position "STOP".  
En cas de démarrage électrique, tournez la clé d'allumage en position "OFF" (arrêt).
4. Tournez le robinet de combustible sur la position "S" (fermé).
5. Tirez lentement la poignée du démarrage automatique jusqu'au point de résistance maximale (c'est-à-dire à la phase de compression) et laissez le dispositif dans cette position. Cela empêchera la formation de rouille quand le moteur est à l'arrêt.

**ATTENTION : si le moteur devait continuer à fonctionner alors que le levier est pourtant en position "STOP", procédez à l'arrêt en fermant le robinet du combustible (position « S ») ou en desserrant l'écrou du tube de haute pression sur la pompe à injection.**

**Utilisez le levier de décompression pour arrêter le moteur !**

## CHAPITRE 3 > Contrôles périodiques et maintenance

Les contrôles périodiques et la maintenance sont très importants pour maintenir le moteur en parfait état de fonctionnement et pour prolonger sa durée de vie. Le générateur est composé d'un moteur diesel, d'un alternateur, d'un panneau de contrôle et d'une structure. Lisez en détail le manuel d'utilisation de chacune de ces parties !

**ATTENTION : arrêtez le moteur avant d'exécuter une quelconque maintenance. Si le moteur doit continuer à fonctionner, veillez à une bonne ventilation. Les gaz d'échappement contiennent du monoxyde de carbone, qui est toxique.**

**Après utilisation, nettoyez le moteur par des moyens appropriés pour éviter d'éventuels dépôts et le risque de corrosion.**

**Utilisez seulement des pièces de rechange BUILD WORKER.**

**L'emploi de pièces de rechange de qualité non équivalente et certifiée peut provoquer des dommages au moteur.**

INTERVENTION	Contrôle journalier	20 h ou premier mois	100 h ou tous les 3 mois	300 h ou tous les 6 mois	1000 h ou chaque année
Contrôle et réapprovisionnement en carburant	O				
Vider le réservoir de carburant		O			
Contrôle et réapprovisionnement de l'huile du moteur	O				
Contrôle des pertes d'huile éventuelles	O				
Contrôle de chaque partie du moteur				• (serrer les boulons)	
Changement de l'huile du moteur		O (seulement la 1 <sup>e</sup> fois)	O (à partir de la 2 <sup>e</sup> fois)		
Nettoyage du filtre à huile			O (propreté)	O (changement)	
Remplacement du filtre à air	(A faire plus fréquemment en cas d'utilisation dans des zones poussiéreuses)			O (changement)	
Nettoyage du filtre du carburant				O (nettoyage)	• (changement)
Contrôle pompe injection carburant				•	
Contrôle calage injection carburant				•	
Contrôle conduit du combustible				•(changement si nécessaire)	
Réglage du jeu des soupapes d'aspiration et décharge		•(seulement la 1 <sup>e</sup> fois)		•	
Remplacement des soupapes d'aspiration et décharge 0,20					•
Changer les joints du piston					•
Contrôle du liquide de batterie	(chaque mois)				

Pour les éléments marqués par "•", l'assistance doit être effectuée par un revendeur autorisé VINCO, ou par un mécanicien expert doté d'un équipement approprié.

### 3.1.1 Remplacement de l'huile de lubrification

Otez l'embout de remplissage et videz l'huile usagée (pour son élimination, respecter les dispositions légales du lieu) pendant que le moteur est encore chaud. Le bouchon se trouve dans la partie inférieure du carter. Revissiez le bouchon et remplissez avec l'huile recommandée.

### 3.1.2 Nettoyage du filtre à huile.

Otez le boulon de fixation et extraire le filtre. Nettoyez tous les 6 mois ou toutes les 300 heures et changez quand c'est nécessaire.

### 3.1.3 Changement du filtre à air

Ne le lavez pas avec un détergent parce qu'il s'agit d'un modèle de filtre imprégné d'huile. Changez-le tous les 6 mois ou toutes les 300 heures (ou plus tôt s'il est particulièrement sale).



**ATTENTION : ne mettez jamais le moteur en marche sans le filtre ou avec un filtre défectueux ; changez-le à temps !**

### 3.1.4 Nettoyage et remplacement du filtre du carburant

Le filtre du carburant doit être nettoyé régulièrement pour que le moteur puisse développer des performances optimales.

Nettoyez-le tous les 6 mois ou toutes les 300 heures.

Remplacez-le chaque année ou toutes les 1000 heures.

1. Videz le réservoir en utilisant le bouchon de décharge
2. Desserrez les vis de fixation du robinet de combustible et ôtez le filtre de l'embout de remplissage du réservoir. Lavez-le à fond avec du gasoil. Otez les vis de sécurité, le bouchon et les disques du diffuseur puis éliminez le dépôt de carbone.

**3.1.5 Serrez les boulons de la tête du cylindre exige un instrument particulier : n'essayez pas de le faire vous-même.**

### 3.1.6 Contrôle de l'injecteur, de la pompe d'injection, etc.

1. Vérifiez le jeu des soupapes d'aspiration et de décharge
2. Rodez les soupapes.
3. Remplacez les joints du piston.

Toutes ces opérations demandent des connaissances techniques adéquates et des instruments spéciaux. Ne testez pas l'injecteur à proximité d'une flamme : le combustible vaporisé peut s'enflammer. Éviter que le combustible entre en contact avec la peau, cela pourrait causer des blessures. Tenez-vous toujours à bonne distance de l'injecteur.

Contrôle, substitution et charge de la batterie

Le moteur diesel utilise une batterie 12V. Le fluide de la batterie se tarira avec le chargement et le déchargement continuels de la batterie. Avant de mettre en marche le générateur, contrôlez les dégâts éventuels à la batterie et le niveau de l'électrolyte ; si nécessaire, remplissez d'eau distillée jusqu'au niveau maximum indiqué. Si vous constatez que la batterie est endommagée, il faut la remplacer. La batterie doit être contrôlée tous les mois.

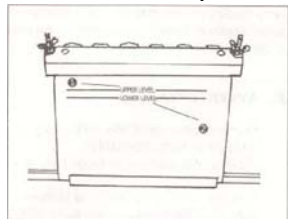

## Maintenance en cas d'inutilisation prolongée

En cas de stockage du générateur pour une longue période, procédez de la manière suivante :

1. Faites tourner le moteur pendant environ trois minutes, puis arrêtez-le
2. Une fois le moteur arrêté, remplacez l'huile de lubrification pendant que le moteur est encore chaud.
3. Otez le bouchon de caoutchouc sur le couvercle du culbuteur et introduisez environ 2 cm<sup>3</sup> d'huile de lubrification. Refermez le bouchon de caoutchouc.
4. Démarrage par secousse.  
Tournez vers le bas le levier de décompression (position de non-compression) et maintenez-le dans cette position tout en actionnant à 2 ou 3 reprises le dispositif de démarrage (le moteur ne démarre pas).

Démarrage électrique.

Faites tourner le petit moteur de démarrage pendant 2 ou 3 secondes avec le levier de décompression abaissé (position de non-compression) et la clé de démarrage en position start (le moteur ne démarre pas).

5. Tourner vers le haut le levier de décompression, tirer lentement la poignée du dispositif de lancement automatique jusqu'au moment où l'on sent une forte résistance, ce qui détermine la fermeture des soupapes d'aspiration et de décharge (phase de compression), en réduisant le risque de formation de rouille.
6. Otez la boue, l'huile, etc. de la surface du moteur et rangez-le dans un lieu sec.

## CHAPITRE 4 Résolution d'éventuels problèmes

### 4.1 Maintenance et remèdes

	CAUSES	REMEDES
Le moteur ne démarre pas	Il n'y a pas assez de carburant	Rajouter du carburant
	L'interrupteur n'est pas sur "on"	Tournez-le sur "on"
	Il n'y a pas assez d'huile de moteur ou il y a sans doute de l'air dans l'injecteur	Rajouter de l'huile et éliminez l'air de l'injecteur
	Le dispositif d'allumage par secousse n'a pas été actionné avec suffisamment de rapidité et de force.	Lancez le moteur en respectant les modalités indiquées pour l'allumage
	L'accélérateur n'est pas sur "Run"	Positionnez-le sur "Run"
	La batterie n'a pas d'électricité	Chargez-la ou remplacez-la.
Il ne produit pas d'énergie	L'interrupteur général n'est pas sur "on"	Positionnez l'interrupteur général sur "on"
	Le contact de la prise de courant n'est pas bon	Régalez le problème de la prise
	Il est impossible d'arriver à la vitesse imposée pour le générateur	Suivez les consignes en la matière

Si après ces contrôles, le générateur ne produit toujours pas d'électricité, rappez-le au magasin.

### 4.2 Questions et problèmes

Si vous avez des questions ou des problèmes concernant l'utilisation de notre générateur, contactez VINCO ou un de ses représentants en fournissant les informations suivantes :

1. Le modèle du groupe électrogène, le numéro et le modèle du moteur diesel et le numéro et le modèle du générateur.
2. Indiquez l'état d'utilisation, le problème apparu durant l'utilisation et à quelle vitesse du moteur.
3. Le calendrier d'utilisation.
4. D'autres informations détaillées éventuelles relatives au problème et à sa récurrence.

## ANNEXE

### 1. Liste des accessoires et des composants du générateur

	<u>NOM</u>	<u>Unité</u>	<u>Quantité</u>
1	Générateur diesel	Ensemble	1
2	Kit	Pièce	1
3	Couverture en plastique	Pièce	1
4	Certificat de qualité	Pièce	1

### 2. Documents techniques

	<u>NOM</u>	<u>Unité</u>	<u>Quantité</u>
1	Manuel d'utilisation du moteur diesel	Ensemble	1
2	Manuel d'utilisation du groupe électrogène	Pièce	1
3	Fascicule en plastique pour ranger les documents	Pièce	1

### 3. Outils de service

	<u>NOM</u>	<u>Unité</u>	<u>Quantité</u>
1	Clé de 8-10	Ensemble	1
2	Clé de 14-17	Pièce	1
3	Tournevis	Pièce	1
4	Sac en plastique	Pièce	1

### GARANTIE

Pour les clauses de garantie, reportez-vous aux conditions de garantie ci-jointes.

### ENVIRONNEMENT

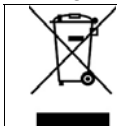

Si, après un certain temps, vous décidez de remplacer votre machine, ne vous en débarrassez pas avec les ordures ménagères mais destinez-la à un traitement respectueux de l'environnement



Ne jamais laisser un enfant ou une autre personne n'ayant pas pris connaissance des instructions d'utilisation se servir de la machine. Il est possible que les réglementations locales fixent une limite d'âge minimum de l'utilisateur. Gardez la machine non utilisée hors de la portée des enfants.

Cet appareil n'est pas conçu pour être utilisé par des personnes (enfants compris) souffrant d'un handicap physique, sensoriel ou mental ou par des personnes n'ayant l'expérience et/ou les connaissances nécessaires, à moins qu'elles ne soient surveillées par une personne responsable de leur sécurité ou qu'elles aient été instruites quant au maniement de l'appareil. Les enfants doivent être surveillés pour assurer qu'ils ne jouent pas avec l'appareil.



**Site S.A.V. D.N.V. Website**  
**www.eco-repa.com**  
Your after sale partner

FR

Vous trouverez les mises à jour des modes d'emploi, les vues éclatées, les informations concernant les pièces de rechange ainsi que les coordonnées de nos stations techniques pour tout produit thermique: [www.eco-repa.com](http://www.eco-repa.com)



81, rue de Gozée  
6110 Montigny-le-Tilleul  
Belgique  
Tél : 0032 71 29 70 70 Fax : 0032 71 29 70 86

**Made in China**

**S.A.V**



32 / 71 / 29 . 70 . 88



32 / 71 / 29 . 70 . 99

[sav@eco-repa.com](mailto:sav@eco-repa.com)



**Service Parts separated**



32 / 71 / 29 . 70 . 83



32 / 71 / 29 . 70 . 86

**Fabriqu  en Chine**

**2011**

**Made in China**



22.11.8934  
Date of arrival : 01/03/2011  
Year of production : 2011

FR

## Déclaration de conformité



Nous « **BUILD WORKER** » certifions par la présente que la machine spécifiée ci-après répond de par sa conception et son type de construction ainsi que de par la version que nous avons mise sur le marché aux prescriptions fondamentales stipulées en matière de sécurité et d'hygiène par les directives européennes en vigueur.  
Toute modification apportée à la machine sans notre accord rend cette déclaration invalide.

**Produit: GENERATEUR**  
**Type: BGM3001ES**

**Directives européennes en vigueur :**  
2006/42/ CEE – 2006/95/CEE

**Normes harmonisées appliquées :**  
EN 601206:2001/ EN 60204-1:2006+A1:2009

**Procédures d'évaluation de la conformité**  
Annexe I > 2006/42/CEE

**Niveau de puissance acoustique dB(A)**  
Mesuré: 75 (7m)

**Dossier technique auprès de :**  
**BUILD WORKER**  
81 rue de Gozée 6110 Montigny-le-Tilleul Belgique

Belgique , Février 2010

  
Mr Joostens Pierre  
Président-Directeur Général  
BUILD WORKER, rue de Gozée 81, 6110 Montigny-le-Tilleul, Belgique

Tél : 0032 (0) 71 29 70 70  
Fax : 0032 (0) 71 29 70 86  
info@eco-repa.com

### Caractéristiques techniques

**Produit: GENERATEUR**  
**Type: BGM3001ES**

Tension de sortie V 230  
Tension de sortie A 12.2  
Capacité de sortie VA 2,800 / 3,000 max  
Fréquence de sortie Hz 50  
Capacité du réservoir DIESEL l 12.5  
Capacité du carter moteur l 1.1  
Dimensions mm 640 x 480 x 530  
Poids kg 65

L pA (pression sonore) dB(A) 75  
L WA (puissance sonore) dB(A) 95

22.11.8934  
Date of arrival : 01/03/2011  
Year of production : 2011

NL

## EG-verklaring van overeenstemming



Hierbij « **BUILD WORKER** » verklaren wij dat de hierna vermelde machine door haar ontwerp en bouwwijze en in de door ons in de handel gebrachte uitvoering voldoet aan de betreffende fundamentele veiligheids- en gezondheidseisen, zoals vermeld in de desbetreffende EG-richtlijnen. Deze verklaring verliest haar geldigheid wanneer zonder overleg met ons veranderingen aan de machine worden aangebracht.

**Product: GENERATOR**  
**Type : BGM3001ES**

**Van toepassing zijnde EG-richtlijnen**  
2006/42/ EEG – 2006/95/ EEG

**Toegepaste geharmoniseerde normen**  
EN 601206:2001/ EN 60204-1:2006+A1:2009

**Toegepaste conformiteitsbeoordelingsprocedure**  
Bijlage I > 2006/42/EEG

**Geluidsvermogensniveau dB(A)**  
Gemeten: 75 (7m)

**Technisch dossier bij:**  
**BUILD WORKER ,**  
**81 rue de Gozée 6110 Montigny-le-Tilleul Belgique**

Belgique , Februari 2010

  
Mr Joostens Pierre  
Directeur

BUILD WORKER , rue de Gozée 81, 6110 Montigny-le-Tilleul, Belgique  
Tél : 0032 (0) 71 29 70 70  
Fax : 0032 (0) 71 29 70 86  
info@eco-repa.com

### Technische Daten

**Product: GENERATOR**  
**Type : BGM3001ES**

Uitgangsspanning V 230  
U itgangsstroom A 10,8  
U itgangsvermogen VA 2,800 / 3,000 max  
Uitgangsfrequentie Hz 50  
Inhoud brandstoftank DIESEL l 12,5  
Inhoud carter l 1,1  
Afmetingen mm 640 x 480 x 530  
Gewicht kg 65

L pA (geluidsdruk) dB(A) 75  
L WA (geluidsvermogen) dB(A) 95

22.11.8934  
Date of arrival : 01/03/2011  
Year of production : 2011

GB

## Declaration of Conformity



We "BUILD WORKER " hereby declare that the machine described below complies with the relevant basic safety and health requirements of the EU Directives, both in its basic design and construction as well as in the version put into circulation by us. This declaration shall cease to be valid if the machine is modified without our prior approval.

**Product : GENERATOR**  
**Type :BGM3001ES**

**Relevant EU Directives**  
2006/42/ EC – 2006/95/ EC

**Applied harmonized standards**  
EN 601206:2001/ EN 60204-1:2006+A1:2009

**Applied conformity evaluation method**  
Appendix I of Machinery Directive > 2006/42/EC

**Sound power level dB(A)**  
Measured: 75 (7m)

**Technical file at:**  
**BUILD WORKER,**  
**81 rue de Gozée 6110 Montigny-le-Tilleul Belgique**

Belgique , February 2010

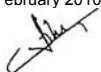
  
Mr Joostens Pierre  
Director

BUILD WORKER, rue de Gozée 81, 6110 Montigny-le-Tilleul, Belgique  
Tél : 0032 (0) 71 29 70 70  
Fax : 0032 (0) 71 29 70 86  
info@eco-repa.com

### Technical Data

**Product: GENERATOR**  
**Type: BGM3001ES**

Output voltage V 230  
Output voltage A 12.2  
Output capacity VA 2,800 / 3,000 max  
Output frequency Hz 50  
Contents DIESEL tank l 12.5  
Crankcase capacity l 1.1  
Dimensions mm 640 x 480 x 530  
Weight kg 65

Level of sound pressure:  
LpA (sound pressure) dB(A) 75  
LWA (acoustic power) dB(A) 95

22.11.8934  
Date of arrival : 01/03/2011  
Year of production : 2011

D

## EG-Konformitätserklärung



Hiermit erklären wir « **BUILD WORKER** », dass die nachfolgend bezeichnete Maschine aufgrund ihrer Konzipierung und Bauart sowie in der von uns in Verkehr gebrachten Ausführung den einschlägigen grundlegenden Sicherheits- und Gesundheitsanforderungen der EG-Richtlinien entspricht. Bei einer nicht mit uns abgestimmten Änderung der Maschine verliert diese Erklärung ihre Gültigkeit.

**Produkt : GENERATOR**  
**Typ : BGM3001ES**

**Einschlägige EG-Richtlinien**  
2006/42/ EWG – 2006/95/ EWG

**Angewandte harmonisierte Normen :**  
EN 601206:2001/ EN 60204-1:2006+A1:2009

**Angewandtes Konformitätsbewertungsverfahren**  
Anhang I > 2006/42/EWG

**Schalleistungspegel dB(A)**  
Gemessen: 75 (7m)

**Technische Unterlagen bei:**  
**BUILD WORKER,**

**81 rue de Gozée 6110 Montigny-le-Tilleul Belgique**

Belgique , Februar 2010

  
Mr Joostens Pierre  
Direktor

BUILD WORKER, rue de Gozée 81, 6110 Montigny-le-Tilleul, Belgique  
Tél : 0032 (0) 71 29 70 70  
Fax : 0032 (0) 71 29 70 86  
info@eco-repa.com

### Technische Daten

**Produkt : GENERATOR**  
**Typ : BGM3001ES**

Ausgangsspannung V 230  
Ausgangsstrom A 10,8  
Ausgangsleistung VA 2.800 / 3.000 max  
Ausgangsfrequenz Hz 50  
Fassungsvermögen des DIESEL l 12.5  
Fassungsvermögen des Kurbelgehäuses l 1.1  
Abmessungen mm 640 x 480 x 530  
Gewicht kg 65

L pA (Schalldruck) dB(A) 75  
L WA (Schalleistung) dB(A) 95

22.11.8934  
Date of arrival : 01/03/2011  
Year of production : 2011

IT

## Dichiarazione CE di conformità



Con la presente si dichiara « **BUILD WORKER** » che la macchina qui di seguito indicata, in base alla sua concezione, al tipo di costruzione e nella versione da noi introdotta sul mercato, è conforme ai requisiti fondamentali di sicurezza e di sanità delle direttive CE. In caso di modifiche apportate alla macchina senza il nostro consenso, la presente dichiarazione perde ogni validità.

**Prodotto: GENERATORE**  
**Modelo: BGM3001ES**

**Direttive CE pertinenti**  
2006/42/ EC – 2006/95/ EC

**Norme armonizzate applicate**  
EN 601206:2001/ EN 60204-1:2006+A1:2009

**Procedura di valutazione della conformità applicata**  
Allegato I > 2006/42/EC

**Livello di potenza sonora dB(A)**  
Misurato: 75 (7m)

**Fascicolo tecnico presso:**  
**BUILD WORKER,**  
**81 rue de Gozée 6110 Montigny-le-Tilleul Belgique**

Belgique , Febbraio 2010

  
Mr Joostens Pierre  
Direttore

BUILD WORKER, rue de Gozée 81, 6110 Montigny-le-Tilleul, Belgique  
Tél : 0032 (0) 71 29 70 70  
Fax : 0032 (0) 71 29 70 86  
info@eco-repa.com

### Dati tecnici

**Prodotto: GENERATORE**  
**Modelo: BGM3001ES**

Tensione d'uscita V 230  
Tensione di uscita A 12.2  
Capacità di uscita VA 2,800 / 3,000 max  
Frequenza di uscita Hz 50  
Capacità del serbatoio DIESEL l 12.5  
Capacità del carter l 1.1  
Dimensioni mm 640 x 480 x 530  
Peso kg 65

L pA (pressione sonora) dB(A) 75  
L WA (potenza acustica) dB(A) 95

22.11.8934  
Date of arrival : 01/03/2011  
Year of production : 2011

ES

## Declaración CE de conformidad



Por la presente declaramos « **BUILD WORKER** » que la máquina designada a continuación cumple, tanto en lo que respecta a su diseño y tipo constructivo como a la versión puesta a la venta por nosotros, las normas básicas de seguridad y sobre la salud que figuran en las directivas comunitarias correspondientes.

La presente declaración perderá su validez en caso de que se realicen modificaciones en la máquina sin nuestro consentimiento explícito.

**Producto: GENERADOR**  
**Modelo: BGM3001ES**

**Directivas comunitarias aplicables**  
2006/42/ EC – 2006/95/ EC

**Normas armonizadas aplicadas**  
EN 601206:2001/ EN 60204-1:2006+A1:2009

**Procedimiento de evaluación de la conformidad aplicado**  
Appendix I > 2006/42/EC

**Nivel de potencia acústica dB(A)**  
Medido: 75 (7m)

**Expediente técnico en:**  
**BUILD WORKER,**  
**81 rue de Gozée 6110 Montigny-le-Tilleul Belgique**

Belgique , Febrero 2010

  
Mr Joostens Pierre  
Director

BUILD WORKER, rue de Gozée 81, 6110 Montigny-le-Tilleul, Belgique  
Tél : 0032 (0) 71 29 70 70  
Fax : 0032 (0) 71 29 70 86  
info@eco-repa.com

### Datos técnicos

**Producto: GENERADOR**  
**Modelo: BGM3001ES**

Tension de salida V 230  
Tension de salida A 12.2  
Capacidad de salida VA 2,800 / 3,000 max  
Frecuencia de salida Hz 50  
Contenido del deposito de DIESEL l 12.5  
Capacidad del carter l 1.1  
Dimensiones mm 640 x 480 x 530  
Peso kg 65

L pA (presion acustica) dB(A) 75  
L WA (potencia acustica) dB(A) 95

22.11.8934  
Date of arrival : 01/03/2011  
Year of production : 2011

PT

## Declaração "CE" de conformidade



Declaramos « **BUILD WORKER** » que a máquina a seguir designada corresponde às exigências de segurança e de saúde básicas estabelecidas nas Directivas CE por quanto concerne à sua concepção e ao tipo de construção assim como na versão lançada no mercado. Se houver qualquer modificação na máquina sem o nosso consentimento prévio, a presente declaração perderá a validade.

**Produto: GERADOR**  
**Tipo : BGM3001ES**

**Respectivas Directrizes da CE**  
2006/42/ EC – 2006/95/ EC

**Normas harmonizadas aplicadas**  
EN 601206:2001/ EN 60204-1:2006+A1:2009

**Processo aplicado de avaliação de conformidade**  
Appendix I > 2006/42/EC

**Nível de potência acústica dB(A)**  
Medido: 75 (7m)

**Processo técnico em :**  
**BUILD WORKER,**  
**81 rue de Gozée 6110 Montigny-le-Tilleul Belgique**

Belgique , Fevereiro 2010

Mr Joostens Pierre  
Gerente

BUILD WORKER, rue de Gozée 81, 6110 Montigny-le-Tilleul, Belgique  
Tél : 0032 (0) 71 29 70 70  
Fax : 0032 (0) 71 29 70 86  
info@eco-repa.com

### Dados técnicos

**Produto: GERADOR**  
**Tipo : BGM3001ES**

Voltagem de saída V 230  
Voltagem de saída A 12.2  
Capacidade de saída VA 2,800 / 3,000 max  
Frequencia de saída Hz 50  
Conteudo do tanque de DIESEL l 12.5  
Capacidade do carter l 1.1  
Dimensoes mm 640 x 480 x 530  
Peso kg 65

L pA (pressao de ruido) dB(A) 75  
L WA (potencia acustica) dB(A) 95

22.11.8934  
Date of arrival : 01/03/2011  
Year of production : 2011

FR

## Déclaration de conformité



Nous « **BUILD WORKER** » certifions par la présente que la machine spécifiée ci-après répond de par sa conception et son type de construction ainsi que de par la version que nous avons mise sur le marché aux prescriptions fondamentales stipulées en matière de sécurité et d'hygiène par les directives européennes en vigueur.  
Toute modification apportée à la machine sans notre accord rend cette déclaration invalide.

**Produit: GENERATEUR**  
**Type: BGM5001ES**

**Directives européennes en vigueur :**  
2006/42/ CEE – 2006/95/CEE

**Normes harmonisées appliquées :**  
EN 601206:2001/ EN 60204-1:2006+A1:2009

**Procédures d'évaluation de la conformité**  
Annexe I > 2006/42/CEE

**Niveau de puissance acoustique dB(A)**  
Mesuré: 77 (7m)

**Dossier technique auprès de :**  
**BUILD WORKER**  
81 rue de Gozée 6110 Montigny-le-Tilleul Belgique

Belgique , Février 2010

  
Mr Joostens Pierre  
Président-Directeur Général  
BUILD WORKER, rue de Gozée 81, 6110 Montigny-le-Tilleul, Belgique

Tél : 0032 (0) 71 29 70 70  
Fax : 0032 (0) 71 29 70 86  
info@eco-repa.com

### Caractéristiques techniques

**Produit: GENERATEUR**  
**Type: BGM5001ES**

Tension de sortie V 230  
Tension de sortie A 19.6  
Capacité de sortie VA 4,500 / 5,000 max  
Fréquence de sortie Hz 50  
Capacité du réservoir DIESEL l 12.5  
Capacité du carter moteur l 1.65  
Dimensions mm 720 x 492 x 650  
Poids kg 100

L pA (pression sonore) dB(A) 77  
L WA (puissance sonore) dB(A) 97



22.11.8934  
Date of arrival : 01/03/2011  
Year of production : 2011

NL

## EG-verklaring van overeenstemming



Hierbij « **BUILD WORKER** » verklaren wij dat de hierna vermelde machine door haar ontwerp en bouwwijze en in de door ons in de handel gebrachte uitvoering voldoet aan de betreffende fundamentele veiligheids- en gezondheidseisen, zoals vermeld in de desbetreffende EG-richtlijnen. Deze verklaring verliest haar geldigheid wanneer zonder overleg met ons veranderingen aan de machine worden aangebracht.

**Product: GENERATOR**  
**Type : BGM5001ES**

**Van toepassing zijnde EG-richtlijnen**  
2006/42/ EEG – 2006/95/ EEG

**Toegepaste geharmoniseerde normen**  
EN 601206:2001/ EN 60204-1:2006+A1:2009

**Toegepaste conformiteitsbeoordelingsprocedure**  
Bijlage I > 2006/42/EEG

**Geluidsvermogensniveau dB(A)**  
Gemeten: 77 (7m)

**Technisch dossier bij:**  
**BUILD WORKER ,**  
**81 rue de Gozée 6110 Montigny-le-Tilleul Belgique**

België , Februari 2010

  
Mr Joostens Pierre  
Directeur

BUILD WORKER , rue de Gozée 81, 6110 Montigny-le-Tilleul, Belgique  
Tél : 0032 (0) 71 29 70 70  
Fax : 0032 (0) 71 29 70 86  
info@eco-repa.com

### Technische Daten

**Product: GENERATOR**  
**Type : BGM5001ES**

Uitgangsspanning V 230  
U itgangsstroom A 19.6  
U itgangsvermogen VA 4,500 / 5,000 max  
Uitgangsfrequentie Hz 50  
Inhoud brandstoftank DIESEL l 12.5  
Inhoud carter l 1.65  
Afmetingen mm 720 x 492 x 650  
Gewicht kg 100

L pA (geluidsdruk) dB(A) 77  
L WA (geluidsvermogen) dB(A) 97

22.11.8934  
Date of arrival : 01/03/2011  
Year of production : 2011

GB

## Declaration of Conformity



We "BUILD WORKER" hereby declare that the machine described below complies with the relevant basic safety and health requirements of the EU Directives, both in its basic design and construction as well as in the version put into circulation by us. This declaration shall cease to be valid if the machine is modified without our prior approval.

**Product : GENERATOR**  
**Type :BGM5001ES**

**Relevant EU Directives**  
2006/42/ EC – 2006/95/ EC

**Applied harmonized standards**  
EN 601206:2001/ EN 60204-1:2006+A1:2009

**Applied conformity evaluation method**  
Appendix I of Machinery Directive > 2006/42/EC

**Sound power level dB(A)**  
Measured: 77 (7m)

**Technical file at:**  
**BUILD WORKER,**  
81 rue de Gozée 6110 Montigny-le-Tilleul Belgique

Belgique , February 2010

  
Mr Joostens Pierre  
Director

BUILD WORKER, rue de Gozée 81, 6110 Montigny-le-Tilleul, Belgique  
Tél : 0032 (0) 71 29 70 70  
Fax : 0032 (0) 71 29 70 86  
info@eco-repa.com

### Technical Data

**Product: GENERATOR**  
**Type: BGM5001ES**

Output voltage V 230  
Output voltage A 19.6  
Output capacity VA 4,500 / 5,000 max  
Output frequency Hz 50  
Contents DIESEL tank l 12.5  
Crankcase capacity l 1.65  
Dimensions mm 720 x 492 x 650  
Weight kg 100

Level of sound pressure:  
LpA (sound pressure) dB(A) 77  
LWA (acoustic power) dB(A) 97

22.11.8934  
Date of arrival : 01/03/2011  
Year of production : 2011

D

## EG-Konformitätserklärung



Hiermit erklären wir « **BUILD WORKER** », dass die nachfolgend bezeichnete Maschine aufgrund ihrer Konzipierung und Bauart sowie in der von uns in Verkehr gebrachten Ausführung den einschlägigen grundlegenden Sicherheits- und Gesundheitsanforderungen der EG-Richtlinien entspricht. Bei einer nicht mit uns abgestimmten Änderung der Maschine verliert diese Erklärung ihre Gültigkeit.

**Produkt : GENERATOR**  
**Typ : BGM5001ES**

**Einschlägige EG-Richtlinien**  
2006/42/ EWG – 2006/95/ EWG

**Angewandte harmonisierte Normen :**  
EN 601206:2001/ EN 60204-1:2006+A1:2009

**Angewandtes Konformitätsbewertungsverfahren**  
Anhang I > 2006/42/EWG

**Schalleistungspegel dB(A)**  
Gemessen: 77 (7m)

**Technische Unterlagen bei:**

**BUILD WORKER,**  
81 rue de Gozée 6110 Montigny-le-Tilleul Belgique

Belgique , Februar 2010

  
Mr Joostens Pierre  
Direktor  
BUILD WORKER, rue de Gozée 81, 6110 Montigny-le-Tilleul, Belgique  
Tél : 0032 (0) 71 29 70 70  
Fax : 0032 (0) 71 29 70 86  
info@eco-repa.com

### Technische Daten

**Produkt : GENERATOR**  
**Typ : BGM5001ES**

Ausgangsspannung V 230  
Ausgangsstrom A 19.6  
Ausgangsleistung VA 4,500 / 5,000 max  
Ausgangsfrequenz Hz 50  
Fassungsvermögen des DIESEL l 12.5  
Fassungsvermögen des Kurbelgehäuses l 1.65  
Abmessungen mm 720 x 492 x 650  
Gewicht kg 100

L pA (Schalldruck) dB(A) 77  
L WA (Schalleistung) dB(A) 97

22.11.8934  
Date of arrival : 01/03/2011  
Year of production : 2011

IT

## Dichiarazione CE di conformità



Con la presente si dichiara « **BUILD WORKER** » che la macchina qui di seguito indicata, in base alla sua concezione, al tipo di costruzione e nella versione da noi introdotta sul mercato, è conforme ai requisiti fondamentali di sicurezza e di sanità delle direttive CE. In caso di modifiche apportate alla macchina senza il nostro consenso, la presente dichiarazione perde ogni validità.

**Prodotto: GENERATORE**  
**Modelo: BGM5001ES**

**Direttive CE pertinenti**  
2006/42/ EC – 2006/95/ EC

**Norme armonizzate applicate**  
EN 601206:2001/ EN 60204-1:2006+A1:2009

**Procedura di valutazione della conformità applicata**  
Allegato I > 2006/42/EC

**Livello di potenza sonora dB(A)**  
Misurato: 77 (7m)

**Fascicolo tecnico presso:**  
**BUILD WORKER,**  
**81 rue de Gozée 6110 Montigny-le-Tilleul Belgique**

Belgique , Febbraio 2010

  
Mr Joostens Pierre  
Direttore

BUILD WORKER, rue de Gozée 81, 6110 Montigny-le-Tilleul, Belgique  
Tél : 0032 (0) 71 29 70 70  
Fax : 0032 (0) 71 29 70 86  
info@eco-repa.com

### Dati tecnici

**Prodotto: GENERATORE**  
**Modelo: BGM5001ES**

Tensione d'uscita V 230  
Tensione di uscita A 12.2  
Capacità di uscita VA 4,500 / 5,000 max  
Frequenza di uscita Hz 50  
Capacità del serbatoio DIESEL l 12.5  
Capacità del carter l 1.65  
Dimensioni mm 720 x 492 x 650  
Peso kg 100

L pA (pressione sonora) dB(A) 77  
L WA (potenza acustica) dB(A) 97

22.11.8934  
Date of arrival : 01/03/2011  
Year of production : 2011

ES

## Declaración CE de conformidad



Por la presente declaramos « **BUILD WORKER** » que la máquina designada a continuación cumple, tanto en lo que respecta a su diseño y tipo constructivo como a la versión puesta a la venta por nosotros, las normas básicas de seguridad y sobre la salud que figuran en las directivas comunitarias correspondientes. La presente declaración perderá su validez en caso de que se realicen modificaciones en la máquina sin nuestro consentimiento explícito.

**Producto: GENERADOR**  
**Modelo: BGM5001ES**

**Directivas comunitarias aplicables**  
2006/42/ EC – 2006/95/ EC

**Normas armonizadas aplicadas**  
EN 601206:2001/ EN 60204-1:2006+A1:2009

**Procedimiento de evaluación de la conformidad aplicado**  
Appendix I > 2006/42/EC

**Nivel de potencia acústica dB(A)**  
Medido: 77 (7m)

**Expediente técnico en:**  
**BUILD WORKER,**  
**81 rue de Gozée 6110 Montigny-le-Tilleul Belgique**

Belgique , Febrero 2010

Mr Joostens Pierre  
Director

BUILD WORKER, rue de Gozée 81, 6110 Montigny-le-Tilleul, Belgique  
Tél : 0032 (0) 71 29 70 70  
Fax : 0032 (0) 71 29 70 86  
info@eco-repa.com

### Datos técnicos

**Producto: GENERADOR**  
**Modelo: BGM5001ES**

Tension de salida V 230  
Tension de salida A 12.2  
Capacidad de salida VA 4,500 / 5,000 max  
Frecuencia de salida Hz 50  
Contenido del deposito de DIESEL l 12.5  
Capacidad del carter l 1.65  
Dimensiones mm 720 x 492 x 650  
Peso kg 100

L pA (presion acustica) dB(A) 77  
L WA (potencia acustica) dB(A) 97

22.11.8934  
Date of arrival : 01/03/2011  
Year of production : 2011

PT

## Declaração "CE" de conformidade



Declaramos « **BUILD WORKER** » que a máquina a seguir designada corresponde às exigências de segurança e de saúde básicas estabelecidas nas Directivas CE por quanto concerne à sua concepção e ao tipo de construção assim como na versão lançada no mercado. Se houver qualquer modificação na máquina sem o nosso consentimento prévio, a presente declaração perderá a validade.

**Produto: GERADOR**  
**Tipo : BGM5001ES**

**Respectivas Directrizes da CE**  
2006/42/ EC – 2006/95/ EC

**Normas harmonizadas aplicadas**  
EN 601206:2001/ EN 60204-1:2006+A1:2009

**Processo aplicado de avaliação de conformidade**  
Appendix I > 2006/42/EC

**Nível de potência acústica dB(A)**  
Medido: 77 (7m)

**Processo técnico em :**  
**BUILD WORKER,**  
**81 rue de Gozée 6110 Montigny-le-Tilleul Belgique**

Belgique , Fevereiro 2010

  
Mr Joostens Pierre  
Gerente

BUILD WORKER, rue de Gozée 81, 6110 Montigny-le-Tilleul, Belgique  
Tél : 0032 (0) 71 29 70 70  
Fax : 0032 (0) 71 29 70 86  
info@eco-repa.com

### Dados técnicos

**Produto: GERADOR**  
**Tipo : BGM5001ES**

Voltagem de saída V 230  
Voltagem de saída A 10,8  
Capacidade de saída VA 4,500 / 5,000 max  
Frequencia de saída Hz 50  
Conteudo do tanque de DIESEL l 12.5  
Capacidade do carter l 1.65  
Dimensoes mm 720 x 492 x 650  
Peso kg 100

L pA (pressao de ruido) dB(A) 77  
L WA (potencia acustica) dB(A) 97