

BRICK

BG2802RV



FR GROUPE ÉLECTROGÈNE À ESSENCE
TRADUCTION DES INSTRUCTIONS D'ORIGINE



Sous réserve de modifications

Y2020

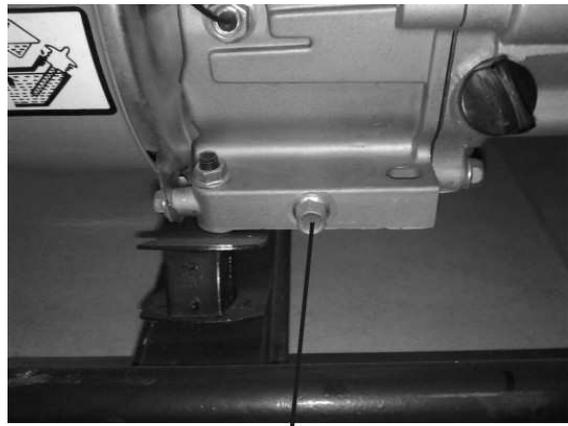
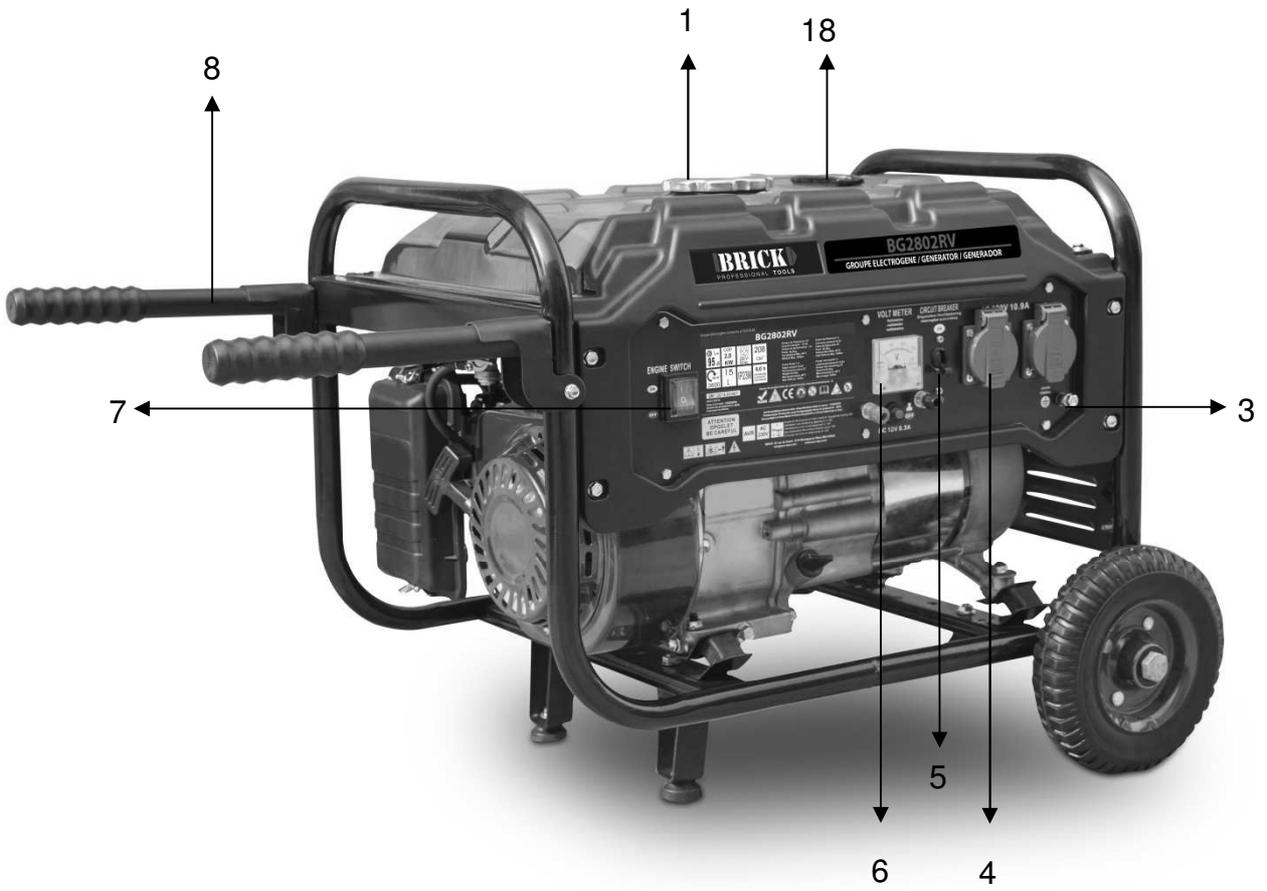

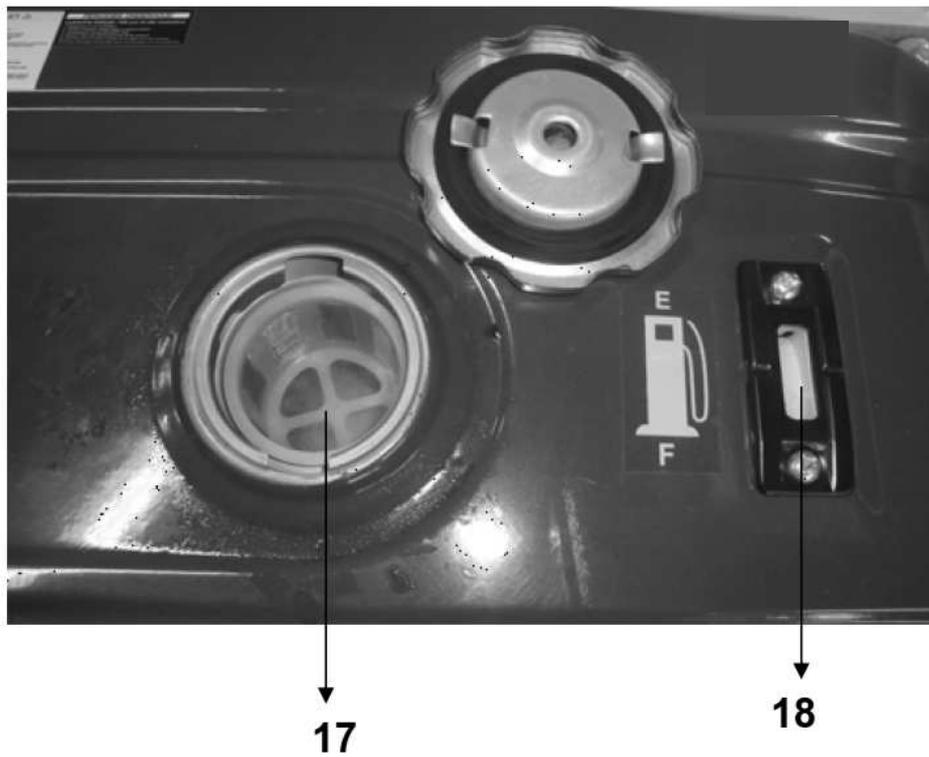
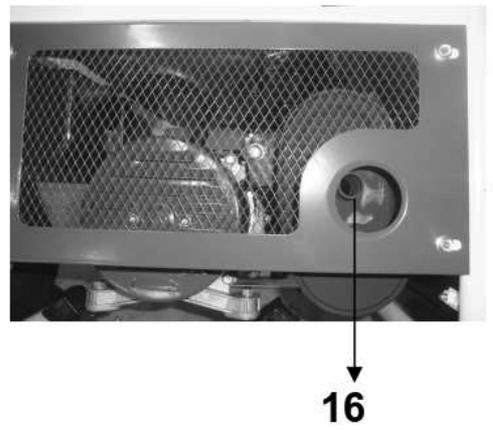
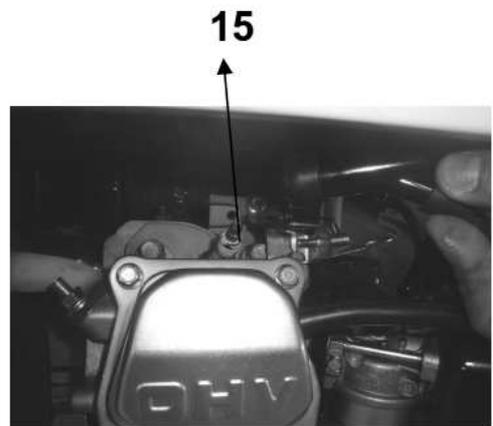
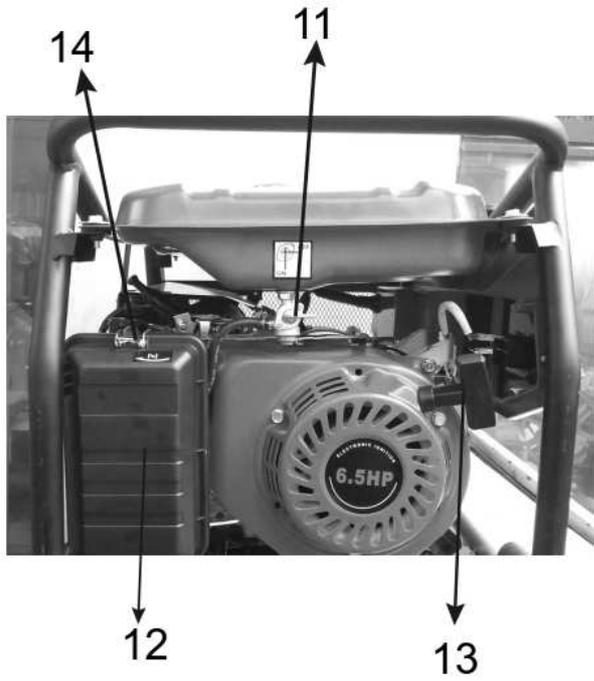

INSTRUCTIONS DE SÉCURITÉ

But du produit

Ce produit convient pour des applications à domicile et de camping. Il vous permettra d'alimenter des luminaires extérieurs, un système de sonorisation, une petite télévision et de recharger votre batterie de voiture.

AVERTISSEMENT : Lisez toutes les instructions

Un groupe électrogène peut provoquer des dangers qui ne sont pas reconnus par un profane et en particulier ne sont pas reconnus par des enfants. Un fonctionnement sûr est possible avec une connaissance suffisante du fonctionnement du groupe électrogène.

a) Informations générales de sécurité

- 1) Protégez les enfants en les gardant à distance de sécurité du groupe électrogène.
- 2) Le carburant est combustible et s'enflamme facilement. Ne faites pas l'appoint de carburant pendant le fonctionnement. Ne faites pas l'appoint de carburant en fumant ni à proximité de flammes nues. N'épanchez pas de carburant.
- 3) Certaines parties du moteur à combustion interne sont chaudes et peuvent provoquer des brûlures. Tenez compte des avertissements sur le groupe électrogène.
- 4) Les gaz d'échappement du moteur sont toxiques. Ne faites pas fonctionner le groupe électrogène dans des locaux non ventilés. Lorsqu'il est installé dans un local ventilé, des exigences supplémentaires de protection contre l'incendie et l'explosion doivent être prises.

b) Sécurité électrique

- 1) L'équipement électrique (y compris les lignes et connexions par fiches) ne doivent pas présenter de défaut.
- 2) Le groupe électrogène ne doit pas être connecté à d'autres sources d'énergie, telles qu'une prise de courant de la compagnie d'électricité. Dans des cas spéciaux où une connexion de réserve avec des systèmes électriques existants est envisagée, elle sera uniquement effectuée par un électricien qualifié qui doit prendre en compte les différences entre le fonctionnement de l'équipement avec le réseau électrique public et le fonctionnement avec le groupe électrogène.
- 3) La protection contre le choc électrique dépend de coupe-circuit spécialement adaptés au groupe électrogène. Si les coupe-circuit doivent être remplacés, ils doivent être remplacés par un coupe-circuit de même puissance ayant les mêmes caractéristiques de performance.
- 4) Du fait des contraintes mécaniques élevées, seul un solide câble flexible gainé de caoutchouc (suivant IEC 245-4) ou équivalent doit être utilisé.
- 5) En cas d'utilisation de rallonges ou de réseaux mobiles de distribution, la longueur totale des câbles pour une section de 1,5 mm² ne doit pas

dépasser 60 m ; pour une section de 2,5 mm², celle-ci ne doit pas dépasser 100 m.

c) Avant le démarrage

Pour un fonctionnement sûr, l'opérateur doit posséder une connaissance suffisante des fonctions et positions des commandes et indicateurs ou instruments.

- 1) Une description de l'emplacement, des fonctions et positions des commandes, indicateurs et instruments sera fournie.
- 2) Une représentation imagée des étiquettes sur le groupe électrogène et une explication détaillée de leur signification doit être fournie si nécessaire.
- 3) Des notes seront fournies concernant les contrôles nécessaires avant utilisation, incluant le positionnement du groupe électrogène.

d) Démarrage du moteur

- 1) Des directives spéciales doivent être données concernant l'utilisation de carburants volatils ainsi que des démarreurs si leur utilisation est appropriée.
- 2) Les moteurs avec équipement de démarrage manuel (p. ex. équipement de démarrage à manette, lanceur à rappel) doivent porter des indications d'avertissement contre les dangers de blessure provoquées par le changement brusque de sens de rotation du moteur.

e) Utilisation du groupe électrogène

Les groupes électrogènes peuvent uniquement être chargés jusqu'à leur puissance nominale dans les conditions ambiantes spécifiées. Si l'utilisation du groupe électrogène se fait dans des conditions qui ne sont pas conformes aux conditions de référence telles que stipulées dans cette partie de la norme ISO 8528 et si le refroidissement du moteur ou de l'alternateur est entravé, p. ex. en raison d'un fonctionnement dans des zones confinées, une réduction de puissance est nécessaire. Des informations doivent être fournies afin d'informer l'utilisateur de la réduction nécessaire de puissance du fait de l'utilisation dans des conditions de température, altitude et humidité plus élevées que celles données dans les conditions de référence.

f) Maintenance

Avant de commencer les travaux de maintenance, il doit être assuré qu'un démarrage intempestif n'est pas possible. Un programme de maintenance de routine et de maintenance étendue devrait être fourni. Le programme doit indiquer quels éléments requièrent l'expertise d'un personnel de maintenance professionnel. Des spécifications doivent être données pour le matériel nécessaire pour effectuer la maintenance qui peut être exécutée par le profane.

Votre groupe électrogène doit être maintenu propre et sec à tout moment. Le groupe électrogène ne doit pas être stocké ni utilisé dans des environnements incluant une humidité excessive, de la poussière ou des vapeurs corrosives. Si ces substances se trouvent sur le groupe électrogène, nettoyez-le avec

un chiffon ou une brosse à soies douces. N'utilisez pas de tuyau d'arrosage ni d'eau sous pression pour nettoyer le groupe électrogène. L'eau risque de pénétrer dans les fentes d'air de refroidissement et d'endommager le rotor, le stator ou les enroulements internes de la tête du groupe électrogène.

g) Instructions de transport et de stockage

Transport du groupe électrogène

Le carburant ou l'huile peuvent fuir ou s'épancher et donner lieu à un incendie ou un danger d'asphyxie, de blessure grave ou de mort. Les fuites de carburant ou d'huile peuvent endommager les tapis, peintures et autres surfaces dans les véhicules ou remorques. Le groupe électrogène est équipé d'un robinet de carburant, tournez le robinet en position fermée avant tout transport afin d'éviter les fuites de carburant. Transportez le carburant uniquement dans un bidon à carburant homologué. Placez toujours le groupe électrogène sur un tapis de protection lors du transport, afin de protéger le véhicule contre les dommages en cas de fuite. Retirez le groupe électrogène du véhicule immédiatement après l'arrivée à destination.

Stockage du groupe électrogène

Si vous comptez stocker le groupe électrogène pendant plus de 30 jours, utilisez les informations suivantes comme guide pour préparer le groupe électrogène pour le stockage. Ne stockez jamais le groupe électrogène avec du carburant dans le réservoir en intérieur ou dans un lieu clos, mal ventilé, où les vapeurs risquent d'atteindre une flamme nue, des étincelles ou une flamme pilote d'un appareil de chauffage, d'un chauffe-eau, d'un séchoir à vêtements ou d'autres appareils à gaz.

Règles de sécurité supplémentaires pour les groupes électrogènes

1. Ne le faites pas fonctionner dans un endroit dangereux. De telles zones sont par exemple celles où il y a un risque d'explosion ou de vapeur d'essence, de fuite de gaz ou de poussière explosibles.
2. Ne le faites pas fonctionner dans un endroit confiné. Les gaz d'échappement ou les fumées pourraient atteindre des concentrations dangereuses.
3. Les gaz d'échappement de ce groupe électrogène sont potentiellement mortels. Le groupe électrogène ne doit pas être connecté à une installation électrique fixe, excepté par une personne spécifiquement habilitée.
4. Protégez votre groupe électrogène. Ce groupe électrogène n'est PAS À L'ÉPREUVE DES INTEMPÉRIES et ne doit pas être exposé au rayonnement solaire direct, ni à des conditions ambiantes à température élevée, présence de vapeur, d'eau ou d'humidité élevée.
5. Ne pas fumer pendant le remplissage du réservoir de carburant. Ceci est potentiellement dangereux à cause du risque d'inflammation du carburant et d'explosion.
6. Faites attention à ne pas épancher de carburant. Lors du remplissage du réservoir, veillez à ce que le moteur soit préalablement coupé. Évitez d'épancher du carburant, celui-ci pouvant s'enflammer sur le moteur chaud. Ne faites jamais le plein pendant que le moteur tourne.

7. Soyez prudent lorsque vous rangez le groupe électrogène.

Stockez le groupe électrogène dans un endroit sec à l'écart des liquides inflammables.

8. Gardez vos distances. Le groupe électrogène émet des fumées d'échappement. Comme précaution de sécurité, ne vous tenez pas à proximité du groupe pendant qu'il est en fonctionnement. Veillez également à ce que les spectateurs gardent leurs distances.

9. Mettez votre groupe électrogène à la terre. Veillez à ce que le groupe électrogène ait été mis à la terre avec un câble de terre. Connectez simplement une extrémité du câble de terre à l'endroit indiqué sur le groupe électrogène et l'autre extrémité doit être enfoncée dans le sol.

10. Ne remplissez jamais le réservoir à carburant en intérieur. Ne remplissez jamais le réservoir à carburant lorsque le moteur tourne ou est chaud. Ne fumez pas pendant le remplissage du réservoir à carburant.

11. La vitesse du moteur a été réglée en usine afin de procurer un fonctionnement sûr. Modifier le réglage de la vitesse du moteur peut conduire à une surchauffe des appareils branchés et provoquer un incendie. N'essayez jamais d'« accélérer le moteur » afin d'obtenir des performances plus élevées. Ceci faussera tant la tension que la fréquence de sortie, mettant en danger les appareils branchés et l'utilisateur.

Vous DEVEZ débrancher toute charge du groupe électrogène avant de le démarrer et de l'arrêter afin d'éviter un dommage permanent aux appareils branchés.

Déballage

Grâce aux techniques modernes de production en masse, il est improbable que votre outil électrique soit défectueux ou qu'un composant soit manquant. Si vous trouvez un défaut quelconque, ne faites pas fonctionner l'outil tant que les pièces n'ont pas été remplacées et que le défaut n'a pas été rectifié. Dans le cas contraire, de graves blessures peuvent en être la conséquence.

	AVERTISSEMENT Les matériaux d'emballage ne sont pas des jouets ! Les enfants ne doivent pas jouer avec des sacs en plastique ! Il existe un risque de suffocation!
---	---

Les symboles suivants sont utilisés dans ce mode d'emploi et/ou sur la machine:

En cas de pièces manquantes ou endommagées, contactez votre revendeur.

 **AVERTISSEMENT**
indique une forte possibilité de blessures graves ou mortelles si les instructions ne sont pas observées.

 **ATTENTION**
indique une possibilité de blessures ou dommages aux équipements si les instructions ne sont pas observées.

 **AVERTISSEMENT**

Ne pas faire laisser le groupe électrogène en présence d'essence ou de carburant à base de gaz en raison du danger potentiel d'explosion ou d'incendie.

Ne pas remplir le réservoir de carburant pendant que le moteur tourne.

Ne pas fumer ou ne pas utiliser de flamme nue au voisinage du réservoir de carburant.

Faire attention à ne pas renverser le carburant pendant le réapprovisionnement en carburant.

Si on renverse du carburant, nettoyer et laisser sécher avant de mettre le moteur en marche

 **AVERTISSEMENT**

Ne pas placer de matériel inflammable au voisinage du groupe électrogène.

Faire attention à ne pas placer du carburant, des allumettes, de la poudre de fusil, des tissus huileux, de la paille, de déchet, ou tout autre matériel inflammable près du groupe électrogène.

 **AVERTISSEMENT**

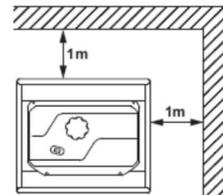

Ne faites pas fonctionner le groupe électrogène dans une pièce, une cave, un tunnel, ou toute autre zone insuffisamment ventilée.

Utilisez-le toujours dans une zone bien ventilée, sinon le moteur peut surchauffer et le gaz monoxyde de carbone mortel, sans couleur et inodore, contenu dans les gaz d'échappement mettra en danger les vies humaines.

Utilisez le groupe électrogène seulement à l'extérieur et loin des fenêtres et portes ouvertes, ouvertures de ventilation et autres.

Gardez le groupe électrogène à au moins 1 mètre (3 pieds) de toute structure, même au-dessus de la tête, et de tout bâtiment pendant son utilisation.



 **AVERTISSEMENT**

Le groupe électrogène ne doit être ni encastré ni placé dans un coffre.

Le groupe électrogène est équipé d'un système de refroidissement à air forcé incorporé, et il risque de surchauffer s'il est enfermé.

Si le groupe électrogène a été recouvert pour le protéger contre les intempéries lorsqu'il n'est pas en service, s'assurer de l'enlever et de l'éloigner de l'emplacement lors de la remise en service du groupe électrogène.

 **AVERTISSEMENT**

Utiliser le groupe électrogène sur une surface bien à niveau.

Il n'est pas nécessaire de préparer une base spéciale pour le groupe électrogène. Cependant, le groupe électrogène vibrera sur une surface

irrégulière, et dans ce cas choisir un endroit bien à niveau sans irrégularités en surface.

Si le groupe électrogène est incliné ou déplacé lors du fonctionnement, le carburant peut être déversé et/ou le groupe électrogène peut se renverser, ceci causant une situation dangereuse.

Une lubrification appropriée ne peut pas être prévue si le groupe électrogène est actionné en pente ou pente raide. Dans ce cas, un grippage des pistons peut se produire même si l'huile se trouve au-dessus du niveau supérieur.



AVERTISSEMENT



Faire bien attention au câblage ou aux rallonges reliant le groupe électrogène au dispositif raccordé. Si le fil se trouve sous le groupe électrogène ou est en contact avec une partie vibrante, il peut se rompre et causer un incendie, le groupe électrogène peut brûler, ou occasionner un risque de choc électrique.

Remplacer immédiatement les câbles endommagés ou usés.



AVERTISSEMENT

Ne pas utiliser cette machine sous la pluie, dans des conditions humides ou avec les mains mouillées.

L'opérateur risque un choc électrique sérieux si le groupe électrogène est mouillé par suite de pluie ou neige.



AVERTISSEMENT

Si le groupe électrogène est mouillé, l'essuyer et le sécher correctement avant de commencer les travaux. Ne pas verser de l'eau directement sur le groupe électrogène ni le laver avec de l'eau.



AVERTISSEMENT

Faire très attention, à chaque utilisation, que toutes les méthodes de mise à la masse électrique nécessaires soient bien observées.

Si les précautions ne sont pas observées, on risque de causer un danger mortel.



AVERTISSEMENT



Ne pas mettre le groupe électrogène en contact avec une ligne d'alimentation de type commerciale.

Le branchement à une ligne d'alimentation de type commerciale peut court-circuiter le groupe électrogène et l'endommager ou causer un risque de choc électrique.

Utiliser l'interrupteur de transfert pour brancher au circuit domestique.



AVERTISSEMENT



Ne pas fumer pendant que l'on manipule la batterie. La batterie émet du gaz d'hydrogène inflammable, qui peut éclater s'il est exposé à un arc électrique ou à une flamme nue.

Maintenir l'emplacement bien aéré et éloigner les flammes nues ou étincelles pendant que l'on manipule la batterie



AVERTISSEMENT



Le moteur devient extrêmement chaud pendant une certaine période après les opérations.

Éloigner les matériaux combustibles de l'emplacement du groupe électrogène.

Faire très attention à ne toucher à aucune pièce du moteur chaud, particulièrement à l'emplacement du silencieux d'échappement car des brûlures sérieuses peuvent en résulter.



AVERTISSEMENT

Éloigner les enfants et tous les spectateurs à une distance sûre des zones de travail.



AVERTISSEMENT

Il est absolument essentiel que vous procédiez à une utilisation appropriée et en toute sécurité de la machine ou de l'appareil électrique que vous allez utiliser.

Tous les opérateurs doivent lire, comprendre et suivre soigneusement les instructions données dans les manuels des propriétaires des outils et appareils électriques. Les applications et limitations d'outils et appareils électriques doivent être bien comprises.

Il est recommandé de suivre toutes les directions données sur les étiquettes et dans les avertissements. Conservez tous les manuels d'instructions et la littérature dans un endroit sûr pour une future référence.



AVERTISSEMENT

Utiliser seulement les câbles de rallonge "SPÉCIFIÉS".

Quand on utilise un outil ou un appareil à l'extérieur, utiliser seulement les câbles de rallonge marquées "Pour usage extérieur".

Les câbles de rallonge, quand ils ne sont pas en service, devraient être rangés dans un emplacement sec et bien aéré.



AVERTISSEMENT

Déconnecter toujours le disjoncteur à C.A. du groupe électrogène et débrancher les outils ou appareils quand ils ne sont pas en service, avant d'effectuer l'entretien, le réglage ou l'installation des accessoires et pièces de fixation.



ATTENTION

S'assurer que le moteur est bien arrêté avant de commencer tous travaux de service, entretien ou réparation.

S'assurer que l'entretien et la réparation du groupe électrogène sont exécutés seulement par un personnel bien qualifié.

Protection du personnel et du matériel :

- Porter des vêtements adaptés.
- S'écarter du matériel en fonctionnement.
- Tenir éloigné du matériel, les individus non habilités à intervenir, ainsi que les animaux. Appliquer cette consigne, que le matériel soit en fonctionnement ou à l'arrêt.
- Protéger le matériel de toute projection de liquide et intempérie.
- Avant tout démarrage du moteur, vérifier la présence de filtre à air et d'un circuit d'extraction correct des gaz d'échappement.
- Respecter les règlements en vigueur concernant l'utilisation du carburant.
- Vérifier le bon fonctionnement du matériel.

Protection du personnel :

- Porter des vêtements et lunettes de protection adaptés.
- Déposer tout effet personnel susceptible de gêner lors de l'intervention : montre, gourmette, etc.
- Manipuler le matériel suivant les règles de l'art, en employant des techniques ne mettant pas en danger le personnel.
- Porter impérativement une protection sur les mains lors de phase de détection des fuites.
- Vérifier périodiquement le bon fonctionnement des dispositifs de sécurité.

Nettoyage du matériel :

- Nettoyer toute trace d'huile, de carburant ou de liquide de refroidissement avec un chiffon propre.
- Utiliser exclusivement des solvants de nettoyage autorisés.
- Moyens et produits de nettoyage formellement interdits :

- essence ou autres substances inflammables ;
- solution savonneuse contenant du chlore ou de l'ammoniaque ;
- nettoyeur haute pression.

Consignes contre les risques électriques

MATÉRIEL ÉLECTRIQUE - RISQUE DE CHOC ÉLECTRIQUE

- Lire attentivement la plaque d'identification constructeur. Les valeurs de tension, puissance, courant et fréquence sont indiquées. Vérifier la concordance de ces valeurs avec l'installation à alimenter.
- Effectuer les raccordements électriques conformément aux normes et règlements en vigueur dans le pays d'utilisation et au régime de neutre vendu.
- Faire intervenir un électricien qualifié pour les cas particuliers de connexion du matériel à un réseau électrique existant.
- Avant toute intervention d'installation et de maintenance, mettre le matériel hors tension (tension matériel, tension batterie et tension réseau).
- Manipuler le matériel les mains ou les pieds toujours au sec.
- Prendre toutes les précautions pour ne jamais toucher des câbles dénudés ou des connexions débranchées.
- Utiliser et maintenir les câbles en bon état, bien isolés et raccordés de façon correcte et définitive.
- Remplacer les équipements de protection contre les chocs électriques uniquement que par des équipements identiques (caractéristiques et valeurs nominales).

EN CAS D'URGENCE

Consignes de secours aux personnes en cas de choc électrique

Un groupe électrogène représente un danger potentiel d'électrocution lorsqu'il n'est pas utilisé correctement. Ne pas le manipuler avec les mains mouillées. Ne pas faire fonctionner le groupe électrogène sous la pluie ou dans la neige et ne pas le mouiller.

En cas de choc électrique, suivre les indications suivantes :

1. Éviter tout contact direct soit avec le conducteur sous tension, soit avec le corps de la victime.
2. Couper immédiatement la tension et actionner l'arrêt d'urgence du matériel mis en cause.

4. S'éloigner avec la victime de toute situation de danger de mort.
5. Avertir les secours.

Consignes contre les risques d'incendies, de brûlures et d'explosions

CARBURANTS / PRODUITS INFLAMMABLES / FLUIDE SOUS PRESSION - RISQUE DE BRÛLURE - - RISQUE D'INCENDIE - - RISQUE D'EXPLOSION

1. Avant tout démarrage du matériel, éloigner tout produit inflammable ou explosif (essence, huile, chiffon, etc.).
2. Interdiction de poser des matériaux combustibles sur les organes chauds du matériel (exemple : tuyau d'échappement).
3. Éviter tout contact avec les organes chauds du matériel (exemple : tuyau d'échappement).
4. Prévoir une ventilation adaptée au refroidissement correct du matériel.
5. Attendre l'arrêt et le refroidissement complet du moteur avant de retirer le bouchon du radiateur.
6. Attendre l'arrêt et le refroidissement complet du matériel avant de recouvrir le matériel (si nécessaire).
7. Veiller à ce que le matériel en fonctionnement soit fixe (en position stationnaire).

Carburants

- Respecter les règlements locaux en vigueur concernant le matériel exploité ainsi que l'utilisation du carburant (essence, gasoil et gaz).
- Effectuer le plein en carburant moteur à l'arrêt
- Interdiction de fumer, d'approcher une flamme ou de provoquer des étincelles pendant le remplissage du réservoir.
- Prévoir une protection adaptée contre l'incendie et les explosions.

L'essence est une substance extrêmement inflammable qui peut exploser dans certaines conditions. Conserver le carburant dans des récipients spécialement destinés à cette utilisation. Ne pas stocker l'essence ou la machine contenant de l'essence dans un endroit à risque. Ne pas fumer pendant la manipulation du carburant ou approcher de flammes vives près du groupe électrogène. Faire le plein dans un endroit bien aéré. Ne jamais ouvrir le réservoir de carburant moteur en marche ou encore chaud. Si de l'essence s'est répandue, déplacer la machine, attendre l'évaporation complète et la dissipation des vapeurs avant de démarrer le moteur. Après utilisation du groupe électrogène, fermer le robinet de carburant. Éviter tout contact répété ou prolongé avec la peau ainsi que toute inhalation des vapeurs d'essence. L'huile moteur est toxique et inflammable. Prenez garde de ne pas en renverser.

Consignes contre les risques toxiques

GAZ D'ÉCHAPPEMENT - PRODUITS TOXIQUES - RISQUE TOXIQUE

Gaz d'échappement

Ne pas faire fonctionner le moteur dans un local clos ; les gaz d'échappement contiennent du monoxyde de carbone, un gaz mortel et sans odeur. Veiller à assurer une bonne ventilation. Lorsque le groupe électrogène est placé dans un local ventilé, les exigences supplémentaires relatives à la protection contre les risques d'incendie et d'explosion doivent être observées.

Carburants et huiles

- Ne pas inhaler.
- Assurer une bonne ventilation.
- Utiliser un masque de protection adapté.

Consignes contre les risques liés au bruit

NIVEAU SONORE ÉLEVÉ - RISQUE DE PERTE D'AUDITION

- Utiliser impérativement des protections auditives adaptées en cas de travail à proximité d'un groupe électrogène en fonctionnement.

ATTENTION

- Ne jamais connecter le groupe électrogène à une prise de secteur.

- Ne pas raccorder des appareils aux prises de sortie avant d'avoir démarré le groupe électrogène.

- Ne pas modifier le câblage interne du groupe électrogène.

- Ne pas modifier les réglages du moteur : la fréquence et la tension du courant fourni par le groupe électrogène sont directement liées à la vitesse de rotation du moteur ; ces réglages sont effectués en usine.

- Ne raccorder que des appareils en bon état ; la plupart des outils électriques portables sont de classe II (double isolation). En cas d'utilisation d'appareil ne répondant pas à cette catégorie (cas des enveloppes métalliques), il est nécessaire de les alimenter avec un câble à 3 conducteurs (avec conducteur de terre), de façon à assurer l'équipotentialité des masses en cas de défaut électrique.

- N'alimenter que des appareils dont la tension spécifiée sur leur plaque signalétique correspond à celle délivrée par le groupe électrogène.

- Toute surcharge doit être évitée et les règles suivantes sont à respecter impérativement afin d'optimiser le rendement de ce groupe électrogène :

- la somme des puissances des appareils raccordés simultanément au groupe électrogène doit être compatible avec les caractéristiques données de ce manuel,
- certains appareils ont besoin d'une puissance de démarrage supérieure à leur puissance nominale (moteurs électriques, compresseurs, etc.). Nous recommandons de consulter un concessionnaire BUILDWORKER en cas d'incertitude,
- ne pas dépasser l'intensité maximale spécifiée pour chaque prise de sortie.

- La protection contre les risques d'électrocution dépend de disjoncteurs spécialement prévus pour le groupe électrogène. En conséquence, si ces derniers doivent être remplacés, il doivent l'être par un disjoncteur aux caractéristiques électriques identiques.

- En raison de fortes contraintes mécaniques, n'utiliser que des câbles souples résistants, à gaine caoutchouc, conformes à la CEI 245-4, ou des câbles équivalents.

- Si des lignes supplémentaires ou des réseaux de distribution mobiles sont utilisés, il convient que la longueur totale des lignes ne dépassent pas 60 m pour une section de 1,5 mm² ni 100 m pour une section de 2,5 mm²

- Tirer légèrement sur la poignée du lanceur à retour automatique, jusqu'à ce qu'une résistance se fasse sentir, puis tirer d'un coup sec. Cette précaution est nécessaire afin de diminuer les risques de blessure pouvant résulter d'un brusque changement de rotation du moteur.

PRÉCAUTION :

• **Ne pas laisser la poignée du lanceur revenir brusquement contre le moteur. La ramener lentement pour éviter d'endommager le lanceur.**

- Ne jamais mettre en marche le groupe électrogène avec des appareils connectés aux prises de sortie, ceci pourrait provoquer leur détérioration.

- Le groupe électrogène ne doit pas être chargé jusqu'à sa puissance nominale si les conditions normales de refroidissement ne sont pas respectées (pression atmosphérique : 100 kPa [1 bar]). En cas d'utilisation dans des conditions défavorables, veiller à réduire la puissance demandée.
Exemple 28 A* (* limité à x A par le disjoncteur).

FONCTIONNEMENT EN ALTITUDE ÉLEVÉE

En altitude, le mélange air/essence du carburateur devient plus riche, il en résulte une baisse des performances et une augmentation de la consommation de carburant.

En cas d'utilisation du groupe électrogène à une altitude supérieure à 1 000 mètres au-dessus du niveau de la mer, il convient d'installer un gicleur de plus petit diamètre dans le carburateur et de régler la vis de richesse. Il est impératif de faire exécuter

ces modifications par votre concessionnaire BUILDWORKER.

Toutefois, malgré une alimentation en carburant correctement adaptée, la puissance du moteur diminue de 3,5% par tranche altimétrique de 300 mètres.

PRÉCAUTION :

• Les performances du groupe électrogène sont également affectées par une utilisation à une altitude inférieure à celle pour laquelle l'alimentation du carburateur a été réglée ; en raison d'un mélange air/essence trop pauvre, le moteur chauffe et peut subir de sérieux dommages.

- Avant tout travail de maintenance, s'assurer qu'un démarrage intempestif n'est pas possible.

LES SYMBOLES SUIVANTS SONT UTILISÉS DANS CE MODE D'EMPLOI ET/OU SUR LA MACHINE:

	Lire soigneusement le manuel d'instructions de l'opérateur.
	S'éloigner de toute surface chaude.
	Le gaz d'échappement est toxique. Ne pas opérer la machine dans une salle non aérée.
	Arrêter le moteur avant d'effectuer le réapprovisionnement en carburant.
	Attention, risque de choc électrique.
	CHAUD, éviter de toucher l'emplacement chaud.

	<ul style="list-style-type: none"> • Les gaz d'échappement contiennent du monoxyde de carbone, un gaz toxique, incolore et inodore. L'inhalation du monoxyde de carbone peut provoquer l'évanouissement et entraîner la mort. • Si l'on fait fonctionner le groupe électrogène dans un endroit fermé ou même partiellement clos, l'air respiré peut contenir une quantité dangereuse de gaz d'échappement. • Ne jamais faire fonctionner le groupe électrogène dans un garage, une maison ou à proximité de fenêtres ou portes ouvertes.
--	---

	<ul style="list-style-type: none"> • Arrêter le moteur avant de brancher ou débrancher le boîtier de prise de courant pour fonctionnement en parallèle. • Pour un fonctionnement en solo, il faut débrancher le boîtier de prise de courant pour fonctionnement en parallèle.
--	---

	<ul style="list-style-type: none"> • L'essence est hautement inflammable et explosive. Arrêter le moteur et le laisser se refroidir avant de faire le plein.
--	---

	Risque de lésion corporelle ou de dégâts matériels.
	CE Conformément aux normes Européennes applicables relatives à la sécurité
	Portez une protection auditive.
	N'utilisez la machine qu'à l'extérieur, dans des endroits bien aérés.
	N'utilisez pas la machine sous la pluie ni dans des endroits humides.
	N'utilisez pas la machine là où des étincelles, des flammes ou un feu peuvent se produire. Ne fumez pas près de la machine.

Ne connectez pas le groupe au réseau d'alimentation électrique

COMPOSANTS

1. Réservoir à carburant
2. Echappement
3. Raccordement à la terre
4. AC prise 2x 230V~50Hz
5. Disjoncteur
6. Voltmètre
7. Interrupteur du moteur
8. Poignée
9. Buse de remplissage d'huile avec la jauge
10. Boulon de vidange d'huile
11. Robinet de carburant
12. Filtre à air
13. Starter
14. Levier de starter

15. Bougie
16. Sortie d'échappement
17. Écran du filtre à carburant
18. Jauge à carburant

CONTRÔLES PRÉ-OPÉRATOIRES

REMARQUE : les contrôles avant fonctionnement doivent être effectués chaque fois que le groupe électrogène est utilisé.

VÉRIFIER L'HUILE À MOTEUR

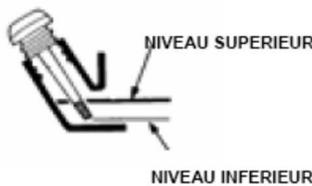
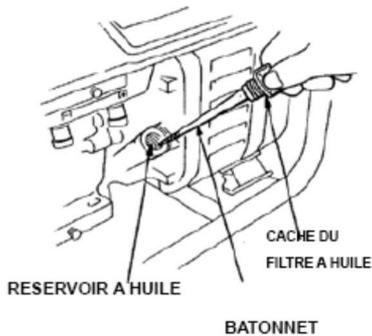
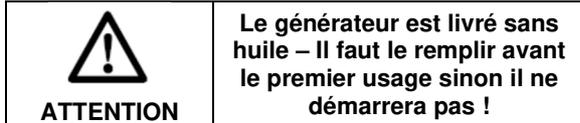

Avant de vérifier ou remplir l'huile, s'assurer que le groupe électrogène est placé sur une surface stable et à niveau avec le moteur arrêté.

- Enlever le bouchon du remplisseur d'huile et vérifier le niveau de l'huile à moteur.
- Si le niveau d'huile se trouve au-dessous de la ligne inférieure, remplir avec de l'huile appropriée à la ligne du niveau supérieur. Ne pas visser le bouchon du remplisseur d'huile lorsque l'on vérifie le niveau d'huile.
- Changer l'huile si elle est souillée.

Huile à moteur recommandée:

SAE 10W-30 ou 10W-40 est recommandé pour l'usage général, à toute température. Si de l'huile de viscosité simple est utilisée, choisir la viscosité appropriée pour la température moyenne dans votre localité.

Monograde	5W						
	10W						
Multigrade	20W						
	#20						
Température ambiante	#30						
	#40						
		10W-30					
		10W-40					
	-20	-10	0	10	20	30	40°C
	-4	14	32	50	68	86	104°F

VÉRIFIER LE NIVEAU DE CARBURANT

- Débranchez les câbles d'alimentation
- Éteignez la machine
- Ne remplissez pas trop le réservoir – ne dépassez pas le haut du filtre du carburant.
- Vissez toujours complètement le bouchon du réservoir
- Nettoyez toute essence renversée
- Ne fumez pas lors de l'utilisation du générateur



AVERTISSEMENT

Ne pas réapprovisionner en carburant tout en fumant ou ne pas s'approcher de la flamme nue ou d'autres emplacements à risque potentiel d'incendie. Sinon un incendie risque de se produire.

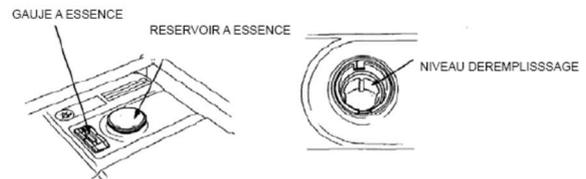

- Vérifier le niveau de carburant avec la jauge de niveau de carburant.
- Si le niveau de carburant est bas, remplir avec de l'essence pour véhicules à moteur sans plomb.
- S'assurer d'utiliser le tamis de filtre d'essence sur le goulot du filtre d'essence.



AVERTISSEMENT

S'assurer de revoir chaque avertissement afin d'éviter tout risque d'incendie.

■ *Ne pas remplir le réservoir pendant que le moteur est en fonctionnement ou est chaud.*

■ *Fermer le robinet de carburant avant de réapprovisionner en carburant.*

■ *Ne pas laisser la poussière, saleté, l'eau ou autres corps étrangers pénétrer dans le carburant.*

■ *Nettoyer à fond le carburant renversé avant de mettre le moteur en marche.*

■ *Éloigner toute présence de flammes nues.*



Soyez toujours vigilant !

VÉRIFICATION DES COMPOSANTS

Vérifier les articles suivants avant de mettre le moteur en marche:

- Fuite de carburant au tuyau de carburant, etc.
- Boulons et écrous pour voir s'il y a desserrage.
- Composants pour voir s'il y a des dommages ou une rupture.
- Groupe électrogène ne se reposant pas sur ou contre tout câblage adjacent.

VÉRIFIER L'ENVIRONNEMENT DU GROUPE ÉLECTROGÈNE



AVERTISSEMENT

S'assurer de bien revoir chaque avertissement pour éviter tout risque d'incendie.

■ *Maintenir l'emplacement exempt de produits inflammables ou autres matériaux dangereux.*

■ *Éloigner le groupe électrogène à au-moins 1 mètre des bâtiments ou autres constructions.*

■ *Opérer seulement le groupe électrogène dans un emplacement bien sec et aéré.*

■ *Maintenir le tuyau d'échappement exempt de corps étrangers.*

■ *Éloigner le groupe électrogène de toute présence de flamme nue. Ne pas fumer!*

■ *Placer le groupe électrogène sur une surface stable et à niveau.*

■ *Ne pas bloquer les évents du groupe électrogène avec du papier ou tout autre matériel.*

MISE À LA MASSE DU GROUPE ÉLECTROGÈNE

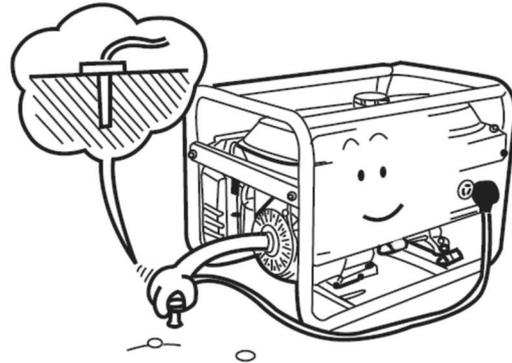

■ Pour mettre le groupe électrogène à la masse, connecter la patte de mise à la masse du groupe électrogène à la pointe enfoncée dans la terre ou au conducteur qui a été déjà mis à la masse.

■ Si un tel conducteur ou électrode de mise à la masse n'est pas disponible, connecter la patte de mise à la masse du groupe électrogène à la borne de mise à la masse de l'outil ou de l'appareil électrique utilisé.

MODES OPÉRATOIRES

MISE EN MARCHÉ DU GROUPE ÉLECTROGÈNE



ATTENTION

Vérifier le niveau de l'huile avant chaque opération comme mentionné dans le paragraphe "CONTRÔLE DU NIVEAU DE CARBURANT POUR LE MOTEUR"

Régler l'interrupteur du moteur sur la position " I " (MARCHE).

I > (MARCHE)
O > (ARRÊT)

Ouvrir le robinet de carburant.

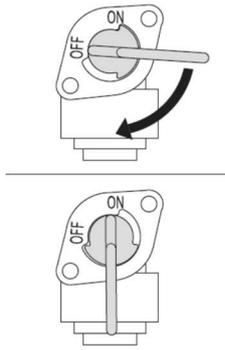

Tourner la manette de starter à la position FERMÉ si le moteur est froid.

➤ **Modèle du démarreur à recul**

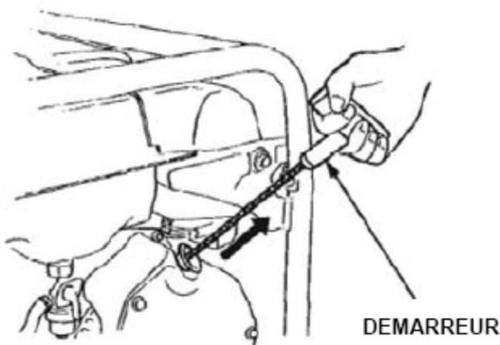

Tirer la poignée du démarreur lentement jusqu'à ce que l'on dépasse le point de compression (une résistance sera ressentie), puis remettre la poignée à sa position d'origine et tirer plus rapidement.

- Si le moteur ne démarre pas après plusieurs tentatives, répéter les procédures mentionnées ci-dessus avec le bouton d'étranglement remis à la position "Ouvert".
- Ne pas retirer complètement le cordon.
- Après le démarrage, laisser la poignée du démarreur retourner à sa position d'origine tout en la maintenant.

UTILISATION D'ÉLECTRICITÉ



AVERTISSEMENT

- **S'assurer que l'appareil est commuté à la position DÉCONNECTÉ avant de le brancher au groupe électrogène.**

- **Ne pas déplacer le groupe électrogène pendant qu'il fonctionne.**

- **S'assurer de mettre le groupe électrogène à la masse si l'appareil branché est mis à la masse. Si on ne met pas l'unité à la masse, on risque de causer une secousse électrique.**

APPLICATION C.A.

Vérifier le voltmètre pour s'assurer que la tension est appropriée.

Déconnecter les interrupteurs des appareils électriques avant de brancher au groupe électrogène.

- Contrôler l'ampérage des prises et s'assurer de ne pas prendre un courant dépassant l'ampérage indiqué.

- S'assurer que toute l'alimentation en watts de tous les appareils ne dépasse pas la sortie nominale du groupe électrogène.



ATTENTION

Ne pas mettre de corps étrangers dans la prise de la prise.

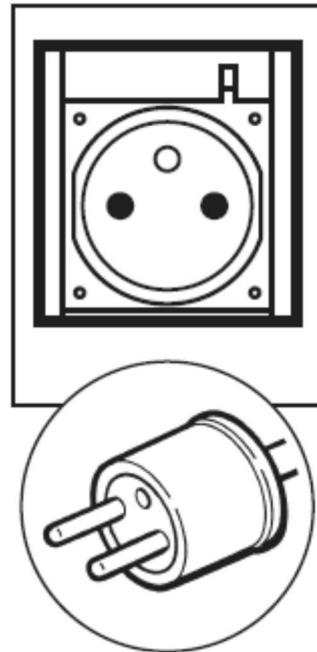



AVERTISSEMENT

S'assurer de mettre le groupe électrogène à la masse si le dispositif électrique branché est mis à la masse.

Quand le disjoncteur à C.A. est débranché lors du fonctionnement, le groupe électrogène est surchargé ou l'appareil est défectueux. Arrêter immédiatement le générateur, contrôler l'appareil et/ou le générateur pour voir s'il y a surcharge et faire réparer par une fabrique

Vérifier et confirmer si le disjoncteur se trouve à la position " I " (MARCHE).

Activer l'interrupteur de l'appareil.

ARRÊT DU GROUPE ÉLECTROGÈNE

Déconnecter l'interrupteur d'alimentation de l'équipement électrique et débrancher le câble du prise du groupe électrogène.

Laisser refroidir le moteur pendant environ 3 minutes sans charge avant qu'il ne soit arrêté.

> **Modèle du démarreur à recul**

Régler l'interrupteur du moteur à la position " O " (ARRÊT).

INFORMATION D'ALIMENTATION EN WATTS

Ceci signifie que la quantité de courant électrique requise pour démarrer la machine risque de dépasser la quantité requise pour maintenir son utilisation.

Les appareils et outils électriques sont fournis normalement avec une étiquette indiquant la tension, les cycles/Hz, l'ampérage (ampères) et le courant électrique nécessaires pour les faire fonctionner.

Consultez votre revendeur ou le centre commercial le plus proche pour toutes questions concernant la montée subite d'alimentation de certains appareils ou outils électriques.

- Les charges électriques telles que lampes incandescentes et plaques chaudes nécessitent la même puissance en watts pour démarrer comme nécessaire pour maintenir l'utilisation.
- Les charges telles que lampes fluorescentes ont besoin de 1,2 à 2 fois la puissance en watts indiquée pendant le démarrage.
- Les charges pour des lampes de mercure ont besoin de 2 à 3 fois la puissance en watts indiquée pendant le démarrage.

■ Les moteurs électriques nécessitent un grand courant de démarrage. L'alimentation électrique dépend du type du moteur et de son utilisation. Une fois qu'une "montée subite" suffisante est atteinte pour mettre en marche le moteur, l'appareil aura besoin seulement de 50% à 30% de la puissance en watts pour continuer à fonctionner.

■ La plupart des outils électriques ont besoin de 1,2 à 3 fois leur puissance en watts pour fonctionner en charge pendant l'utilisation. Par exemple, un groupe électrogène de 5000 watts peut actionner un outil électrique de 1800 à 4000 watts.

■ Les charges telles que les pompes submersibles et compresseurs d'air nécessitent d'une force très grande pour démarrer. Elles ont besoin de 3 à 5 fois la puissance en watts de fonctionnement normal pour démarrer.

Par exemple, un groupe électrogène de 5000 watts pourrait seulement actionner une pompe de 1000 à 1700 watts.

Le diagramme suivant d'alimentation en watts représente seulement un guide général. Se référer à l'appareil spécifique pour l'alimentation en watts correcte.

Mode	Watts		paramètre	exemple		
	démarrage	tension		Paramètre	démarrage	tension
Bulbe réglage de la chauffe	X1	X1	Bulbe TV	Bulbe 100W	100VA (W)	100VA (W)
Lampe fluor	X1	X1.5	Eclairage fluorescent	Eclairage fluorescent 40W	40VA (W)	60VA (W)
Paramètre réglé sur le moteur	X3-5	X2	Réfrigérateur Ventilateur	Réfrigérateur 150W	450-750VA (W)	300VA (W)

Pour déterminer toute la alimentation en watts nécessaire pour faire fonctionner un appareil ou un outil électrique particulier, multiplier le chiffre de tension de l'appareil ou de l'outil électrique par le chiffre de l'ampérage (ampères) des mêmes appareil ou outil électrique. L'information de tension et d'ampérage (ampères) est indiquée sur la plaque de signalisation qui est normalement fixée aux appareils et outils électriques.

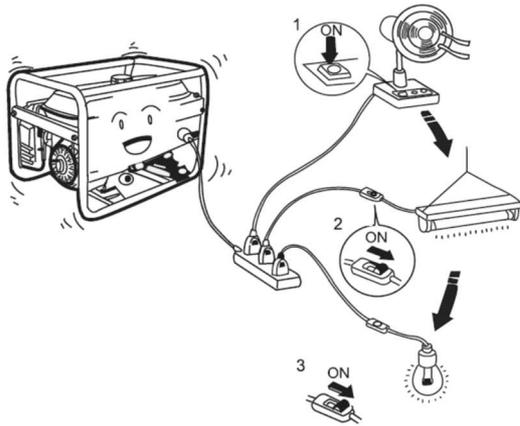

CHUTE DE TENSION DANS LES CÂBLES ÉLECTRIQUES DE RALLONGE

Quand un long câble électrique de rallonge est utilisé pour brancher un appareil ou un outil au groupe électrogène, une certaine quantité de baisse ou perte de tension se produit dans le câble de rallonge, ceci réduisant la tension efficace disponible pour l'appareil ou l'outil.

PROGRAMME D'ENTRETIEN

CHAQUE JOUR

- Contrôler le niveau d'huile.
- Vérifier tous les composants selon les instructions de la section "CONTRÔLES PRÉ-OPÉRATOIRES".

TOUTES LES 50 HEURES

- Laver l'élément de filtre, plus souvent s'il est utilisé dans des endroits sales ou poussiéreux.
- Vérifier la bougie d'allumage et nettoyer si nécessaire.

TOUTES LES 100 HEURES

- Changer l'huile à moteur. * plus souvent s'il est utilisé dans des endroits sales ou poussiéreux.

TOUTES LES 200 HEURES

- Régler l'intervalle des électrodes de la bougie d'allumage.
- Nettoyer le tamis de carburant.

TOUTES LES 500 HEURES

- Remplacer la bougie d'allumage et l'élément de filtre.
- Nettoyer et régler le carburateur, la soupape et le siège de soupape avec la culasse.
- Nettoyer et remplacer les balais de carbone.

Ne faites réparer votre appareil que par du personnel qualifié, au moyen de pièces de rechange originales uniquement, de manière à préserver la sécurité de l'appareil.

- Le changement initial d'huile devrait être exécuté après les vingt (20) premières heures d'utilisation.
Changer ensuite l'huile toutes les 100 heures.
- Avant de changer l'huile, trouver une manière appropriée pour se débarrasser de la vieille huile.

Ne pas la verser dans les drains d'eaux d'égout, sur le sol du jardin ou dans les courants d'eau ouverts.

Les règlements de votre localité et de protection de l'environnement vous donneront davantage de détails sur les instructions appropriées pour s'en débarrasser.

ENTRETIEN



ATTENTION

S'assurer que le moteur est bien arrêté avant de commencer tous travaux de service, d'entretien ou de réparation.

Nous recommandons d'utiliser un protecteur acoustique quand on exécute l'opération, l'entretien et la réparation du groupe électrogène.

CHANGEMENT D'HUILE À MOTEUR

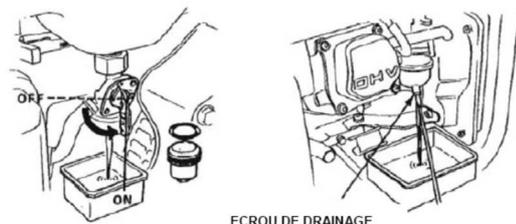

ECROU DE DRAINAGE

- Changer l'huile à moteur toutes les 100 heures. (Pour un nouveau moteur, changer l'huile après 20 heures).

Vidanger l'huile en enlevant le bouchon de vidange et le bouchon du remplisseur d'huile pendant que le moteur est encore chaud.

Réinstaller le bouchon de vidange et remplir le moteur d'huile jusqu'à ce que celle-ci atteigne le niveau supérieur sur le bouchon du remplisseur d'huile.

- Utiliser de l'huile de graissage fraîche de haute qualité au niveau indiqué.
Si de l'huile souillée ou détériorée est utilisée ou

si la quantité d'huile à moteur n'est pas suffisante, un endommagement du moteur en résultera et sa durée de service se raccourcira considérablement.

ENTRETIEN DU FILTRE À AIR

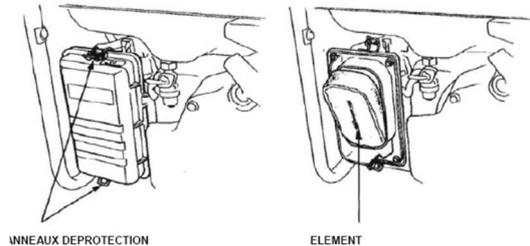

WNEAUX DEPROTECTION

ELEMENT

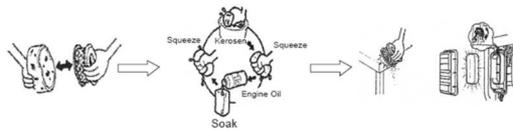

Le maintien d'un filtre à air en état approprié est très important.

La saleté qui est produite par des éléments mal installés, mal entretenus ou insatisfaisants endommagera et usera les moteurs. Il est recommandé de maintenir l'élément toujours propre.

Enlever le boulon du couvercle du filtre à air.
Retirer le couvercle du filtre à air et l'élément du filtre.

Élément de mousse d'uréthane : Laver l'élément de mousse d'uréthane dans du kérosène ou du carburant diesel. Puis saturer l'élément dans un mélange de trois parts de kérosène ou de carburant et d'une part d'huile à moteur diesel.

Presser l'élément pour enlever le mélange et pour l'installer dans le filtre à air.

Au lieu de l'huile de lavage (kérosène), il est possible de laver l'élément de mousse d'uréthane avec une solution d'eau détergente neutre et chaude. Puis rincer l'élément complètement dans de l'eau bien propre. Laisser l'élément sécher complètement. Imbiber l'élément dans de l'huile à moteur propre, puis éliminer l'excédent d'huile.

NETTOYAGE ET RÉGLAGE DE LA BOUGIE D'ALLUMAGE

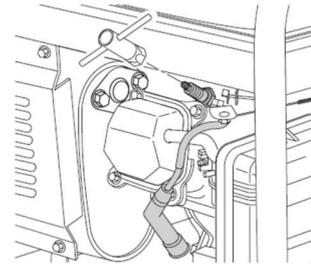

Si la bougie est souillée avec du carbone, l'enlever en utilisant un dispositif de nettoyage de bougie ou une brosse métallique.

Régler l'intervalle entre les électrodes à une valeur de 0,6 à 0,7 mm.

NETTOYAGE DU TAMIS DE CARBURANT

La saleté et l'eau dans le carburant sont enlevées par le tamis de carburant.

Enlever la cuvette du tamis et enlever l'eau et la saleté.

Nettoyer le tamis et la cuvette du tamis avec de l'essence.

Fixer fermement la cuvette au corps principal, en veillant à éviter toute fuite de carburant.

VÉRIFICATION DU BALAI DE CARBONE

Points essentiels d'entretien du balai (longueur utile)

Le balai présente une surface qui touche la bague coulissante, et sa surface doit être conservée bien lisse.

Si elle n'est pas lisse, du carbone et d'autres substances s'adhéreront entre le balai et la bague coulissante.

La surface doit être polie avec le papier sablé ou analogues, car ce problème peut présenter un risque de danger.

La longueur utilisable du balai est 5~11 mm, et par conséquent si le balai présente une longueur de 5 mm ou moins, la remplacer avec un nouveau balai.

Cette opération doit s'effectuer, parce que si la longueur du balai se raccourcit, sa pression de contact avec la bague coulissante diminuera, causant ainsi une baisse de l'efficacité du groupe électrogène et de la tension de sortie.

Vérifier le balai toutes les 500 heures pour Confirmer sa longueur.

En outre, vérifier la longueur du balai en cas de défaut de fonctionnement du groupe électrogène, comme dans le cas où une alimentation n'est pas générée ou sa tension est basse.

Démontage

1. Enlever les deux boulons de bride (M5 x 20), puis retirer le couvercle de support.
2. Enlever les deux boulons de bride (M5 x 16), puis retirer le balai.

Montage

1. Tout en serrant le balai contre la bague coulissante, le fixer (1,5~2N•m) en serrant avec les deux boulons de bride (M5 x 16).
En procédant de cette manière, vérifier si le balai se trouve en position appropriée par rapport à la bague coulissante.
2. Fixer le couvercle de support (3~4N•m) en serrant avec les deux boulons de bride (M5 x 20).

FONCTIONNEMENT PÉRIODIQUE ET INSPECTION

Lorsque l'on fournit le groupe électrogène comme source d'alimentation électrique d'urgence, le fonctionnement périodique et l'inspection sont nécessaires.

Le carburant (essence) et l'huile à moteur seront détériorés avec le temps, et ceci causera un démarrage difficile du moteur et un fonctionnement incorrect et des défauts du moteur.



ATTENTION

Puisque le carburant (essence) sera détérioré avec le temps, remplacer le carburant (essence) avec un carburant frais périodiquement; un changement une fois tous les trois (3) mois est recommandé.

Vérifier le carburant (essence), l'huile à moteur et le filtre à air.

Mettre en marche le moteur.

Avec un appareil tel qu'éclairage activé, faire marcher le moteur pendant plus de dix minutes.

Vérifier les items suivants;

- Marche correct du moteur.
- Rendement approprié et voyant allumé correctement.
- Le commutateur du moteur fonctionne normalement.
- Aucune fuite d'huile à moteur et de carburant (essence).

TRANSPORT / ENTREPOSAGE

Lorsque l'on transporte le groupe électrogène, s'assurer que le carburant (essence) devrait être vidangé du réservoir.



AVERTISSEMENT

- ***Pour empêcher tout débordement de carburant dû à la vibration et à l'impact, ne jamais transporter le groupe électrogène avec du carburant (essence) rempli dans le réservoir.***
- ***Fixer fermement le capuchon du réservoir.***
- ***Pour éviter tout risque d'inflammabilité d'essence, ne jamais laisser le groupe électrogène dans un endroit exposé à la lumière directe du soleil ou aux températures élevées pendant longtemps.***
- ***Conserver le carburant (essence) dans un réservoir de stockage exclusif pour essence fait en acier lors du transport.***

Régler l'Interrupteur du moteur sur la position OFF "ARRÊT".

Vidanger le carburant du réservoir.

Fixer le capuchon du réservoir.



ATTENTION

- ***Ne placer aucun objet lourd sur le groupe électrogène.***
- ***Choisir et placer le groupe électrogène en position appropriée du véhicule de transport de sorte que le groupe électrogène ne soit pas abaissé ou ne tombe pas.***
- ***Fixer le groupe électrogène avec une corde si nécessaire.***

Les méthodes suivantes devraient être observées avant l'entreposage de votre groupe électrogène pendant des périodes de 6 mois ou plus.

- Vidanger soigneusement le carburant du réservoir de carburant en débranchant la ligne de carburant. L'essence résiduelle dans le réservoir de carburant se détériorera par la suite et ceci rendra difficile tout démarrage du moteur.
- Déposer la vis de vidange de la cuve à niveau constant et vidanger le carburant.
- Changer l'huile à moteur.
- Contrôler pour voir s'il y a des boulons et vis desserrés, puis les serrer si nécessaire.
- Nettoyer le groupe électrogène complètement avec un tissu huilé. Vaporiser avec du préservatif si disponible.

NE JAMAIS UTILISER DE L'EAU POUR NETTOYER LE GROUPE ÉLECTROGÈNE!

- Tirer la poignée du démarreur jusqu'à ce qu'une résistance soit ressentie, en laissant la poignée dans cette position.
- Ranger le groupe électrogène dans un emplacement bien aéré, sans présence d'humidité.

ENTRETIEN / REPARATIONS

§ Les réparations ne peuvent être effectuées que par du personnel spécialisé. Confiez donc votre machine à un atelier spécialisé.

§ Pour les réparations, seules les pièces adaptées à la machine d'origine peuvent être utilisées. Cette machine comprend des pièces électriques et mécaniques qui sont essentielles à la protection contre des sources de risques.

STOCKAGE

Si vous comptez stocker le groupe électrogène pendant plus de 30 jours, utilisez les informations suivantes comme guide pour préparer le groupe électrogène pour le stockage.

Ne stockez jamais le groupe électrogène avec du carburant dans le réservoir en intérieur ou dans un lieu clos, mal ventilé, où les vapeurs risquent d'atteindre une flamme nue, des étincelles ou une flamme pilote d'un appareil de chauffage, d'un chauffe-eau, d'un séchoir à vêtements ou d'autres appareils à gaz.

Purgez toujours le groupe électrogène avant le rangement ; le réservoir et le système de carburant en ouvrant la petite vanne de purge (24) dans la section inférieure de la cuve du carburateur.

- Videz le réservoir, le robinet du carburant, la cuvette du carburateur et le carburateur lui-même
- Versez l'équivalent d'un gobelet d'huile de moteur dans le réservoir et agitez le générateur afin de répandre l'huile dans le réservoir. Videz l'excès d'huile.
- Retirez la bougie d'allumage et versez l'équivalent d'une cuillère d'huile de moteur, tirez plusieurs fois sur le câble du démarreur avec l'interrupteur de celui-ci sur la position
- ARRÊT. Remplacez la bougie d'allumage
- Tirez sur le câble du démarreur jusqu'à ce qu'une compression se fasse sentir, puis arrêtez.
- Nettoyez l'extérieur du générateur et enduisez-le d'un protecteur anti-rouille.
- Placez le générateur sur une surface plane et couvrez-le d'un chiffon propre et sec.

NETTOYAGE

1. Maintenez votre machine propre. L'extérieur de la machine peut être nettoyé à l'aide d'un chiffon doux humide et d'un détergent doux si nécessaire.

N'utilisez jamais d'eau pour nettoyer le groupe électrogène, ceci pouvant endommager les parties intérieures.

2. Certains produits de maintenance et solvants peuvent endommager les parties en plastique ;

ceux-ci incluent ceux contenant du benzène, du trichloréthylène, du chlorure et de l'ammoniaque.

3. Utilisez un aspirateur pour nettoyer les volets d'entrée et de sortie d'air de l'alternateur.

4. Faites particulièrement attention à maintenir les entrées/sorties de ventilation exemptes d'obstruction ; le nettoyage avec une brosse douce suivi d'un soufflage à l'air comprimé sera généralement suffisant pour assurer une propreté interne acceptable.

5. Portez une protection oculaire pendant le nettoyage.

ENVIRONNEMENT

Si, après un certain temps, vous décidez de remplacer votre machine, ne vous en débarrassez pas avec les ordures ménagères mais destinez-la à un traitement respectueux de l'environnement.

Veillez-vous débarrasser de l'huile moteur usée d'une façon respectueuse de l'environnement.

Nous vous suggérons de la porter à votre station d'entretien locale pour régénération.

Ne la jetez pas dans les ordures ni ne la versez sur le sol.

DÉPANNAGE

Pourquoi le moteur ne démarre-t-il pas ?

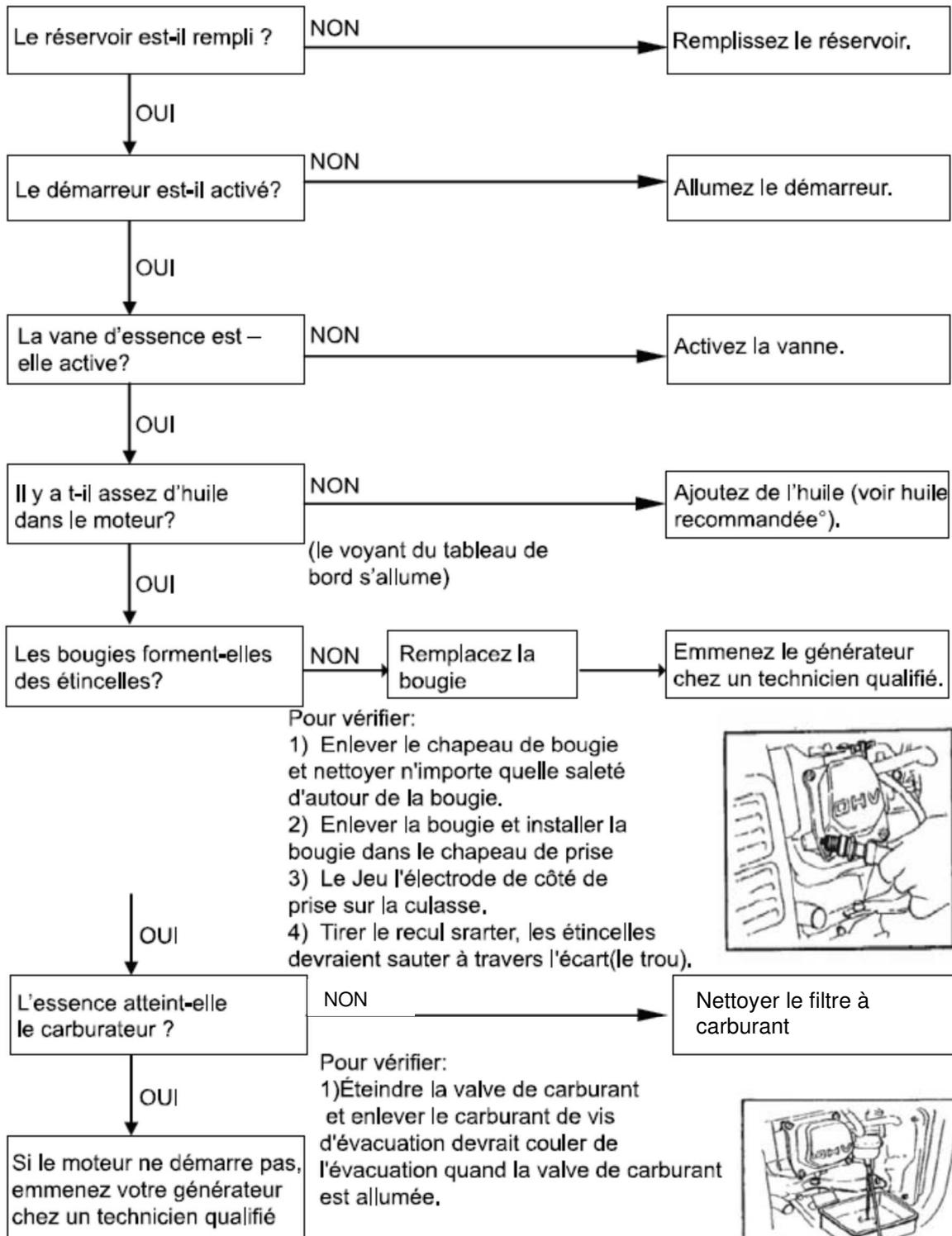

Absence d'électricité aux bornes:

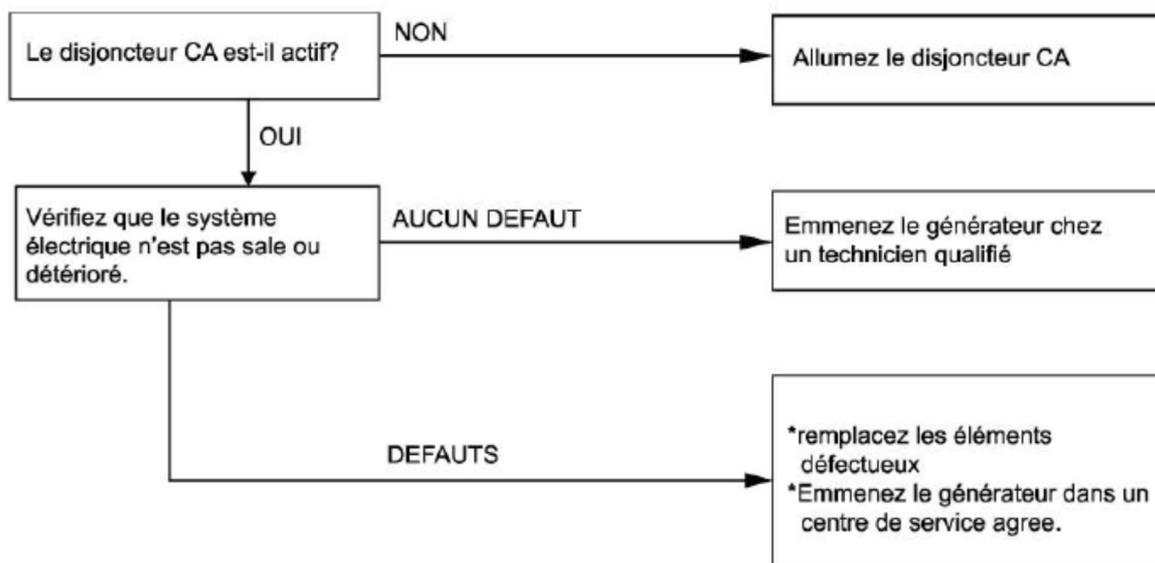

DONNEES TECHNIQUES

BG2802RV

GENERATEUR

MODELE	BG2802RV
Régulation de la tension	AVR
Puissance Max.	2800 W
Puissance nominale	2500 W
Tension AC	230V
Fréquence	50 Hz
Phases	single
Capacité	Cosφ=1.0
Niveau de Protection	IP23M
Classe de Performance	G1
Courant assigné	10.9A
Altitude Max	1000m
Température Max	40°C
Classe de qualité	B

MOTEUR

Type	refroidissement air, 4 temps, OHV, moteur essence
Alésage × Course mm×mm	70x54
Capacité du cylindre	208 cm ³
Puissance Max.	7.0 HP/ 3000 tr/min
Carburant	Sans plomb EURO 95/98
Capacité du réservoir de carburant	15 litres
Performance moyenne	7.2 heures
Huile lubrifiant	SAE10W-40
Capacité du réservoir à huile	0.6 litre
Système de démarrage	Starter - manuel
Système d'allumage	T.C.I.
Type de bougie	TORCH F6RTC CHAMPION Z8YC NGK BPR6ES BOSCH UR5AS
Dimensions l×L×H	660x 440x 450mm
Poids net (sans carburant)	39.5 kg

Valeurs des émissions sonores mesurées selon la norme applicable :
Niveau de puissance acoustique garanti L_{WA} 95 dB(A) K = 2.92 dB(A)



ATTENTION! Lorsque la pression acoustique dépasse la valeur de 85 dB(A), il est nécessaire de porter des dispositifs individuels de protection de l'ouïe.

Valeur quadratique moyenne pondérée de l'accélération selon la norme applicable : < 1,5 m/s²



La valeur totale de vibrations déclarée a été mesurée conformément à une méthode d'essai normalisée et peut être utilisée pour comparer un outil à un autre; l'indication du fait que la valeur totale de vibrations déclarée peut également être utilisée pour une évaluation préliminaire de l'exposition.



L'émission de vibration au cours de l'utilisation réelle de l'outil électrique peut différer de la valeur totale déclarée, selon les méthodes d'utilisation de l'outil; et signifiant la nécessité d'identifier les mesures de sécurité visant à protéger l'opérateur, qui sont basées sur une estimation de l'exposition dans les conditions d'utilisation réelles (compte tenu de toutes les parties constituantes du cycle de fonctionnement, telles que les temps d'arrêt de l'outil et de fonctionnement au repos, en plus du temps de déclenchement).

SERVICE APRÈS-VENTE

_ Un commutateur endommagé doit être remplacé dans nos ateliers du service après-vente.

SERVICE APRÈS-VENTE ET ASSISTANCE

Notre Service Après-Vente répond à vos questions concernant la réparation et l'entretien de votre produit et les pièces de rechange. Vous trouverez des vues éclatées ainsi que des informations concernant les pièces de rechange également sous : www.eco-repa.com

Les conseillers techniques et assistants BRICK sont à votre disposition pour répondre à vos questions concernant nos produits et leurs accessoires : sav@eco-repa.com

ENTREPOSAGE

- _ Nettoyez soigneusement toute la machine et ses accessoires.
- _ Entrez-la hors de la portée des enfants, dans une position stable et sûre, dans un lieu sec et tempéré, évitez les températures trop hautes ou trop basses.
- _ Protégez-la du rayonnement direct du soleil. Tenez-la, si possible, dans le noir.
- _ Ne l'enfermez pas dans des sacs en plastique car de l'humidité pourrait s'y former.

GARANTIE

Pour les clauses de garantie, reportez-vous aux conditions de garantie ci-jointes.

ENVIRONNEMENT



Si, après un certain temps, vous décidez de remplacer votre machine, ne vous en débarrassez pas avec les ordures ménagères mais destinez-la à un traitement respectueux de l'environnement.



Pour en savoir plus : www.quefairedemesdechets.fr

Instructions pour le traitement des déchets

Quand ce produit doit être mis au rebut, s'assurer que le carburant et l'huile ont été vidangés correctement à partir du moteur, et que les règlements locaux sont bien observés.

Procédure pour changer le charbon



DIAGRAMME DE CÂBLAGE

Modèle du démarreur à recul





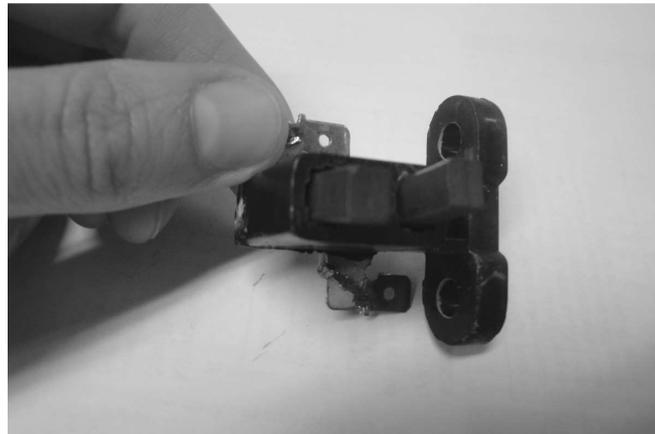
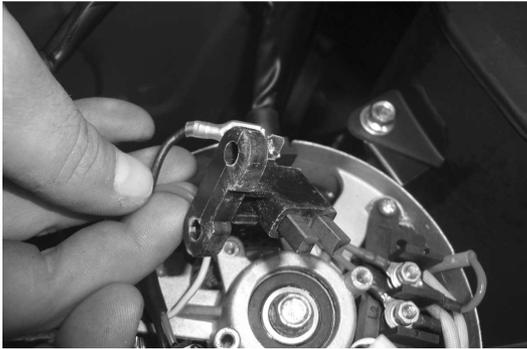
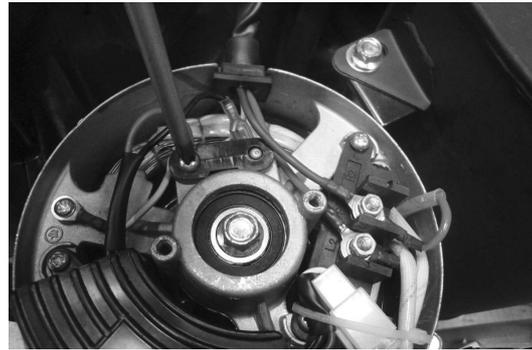
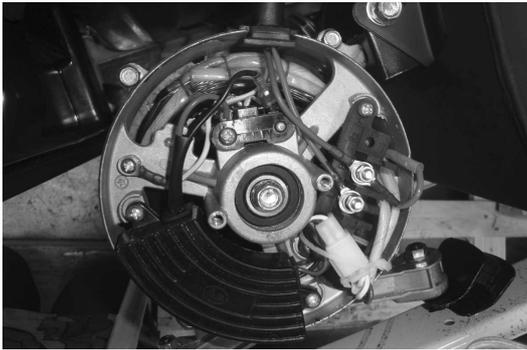
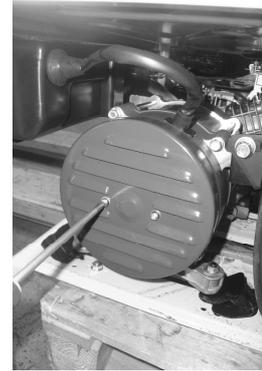
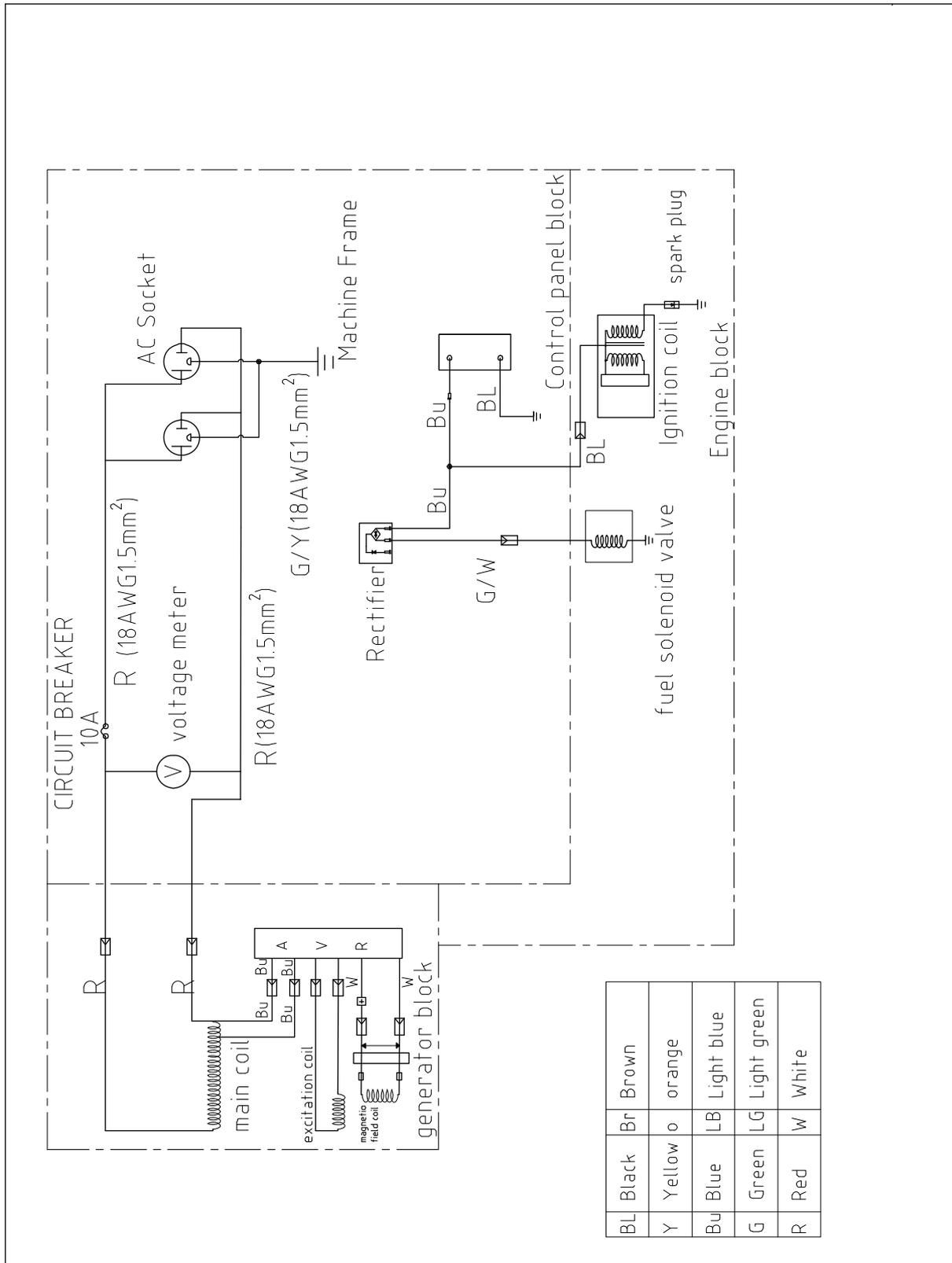
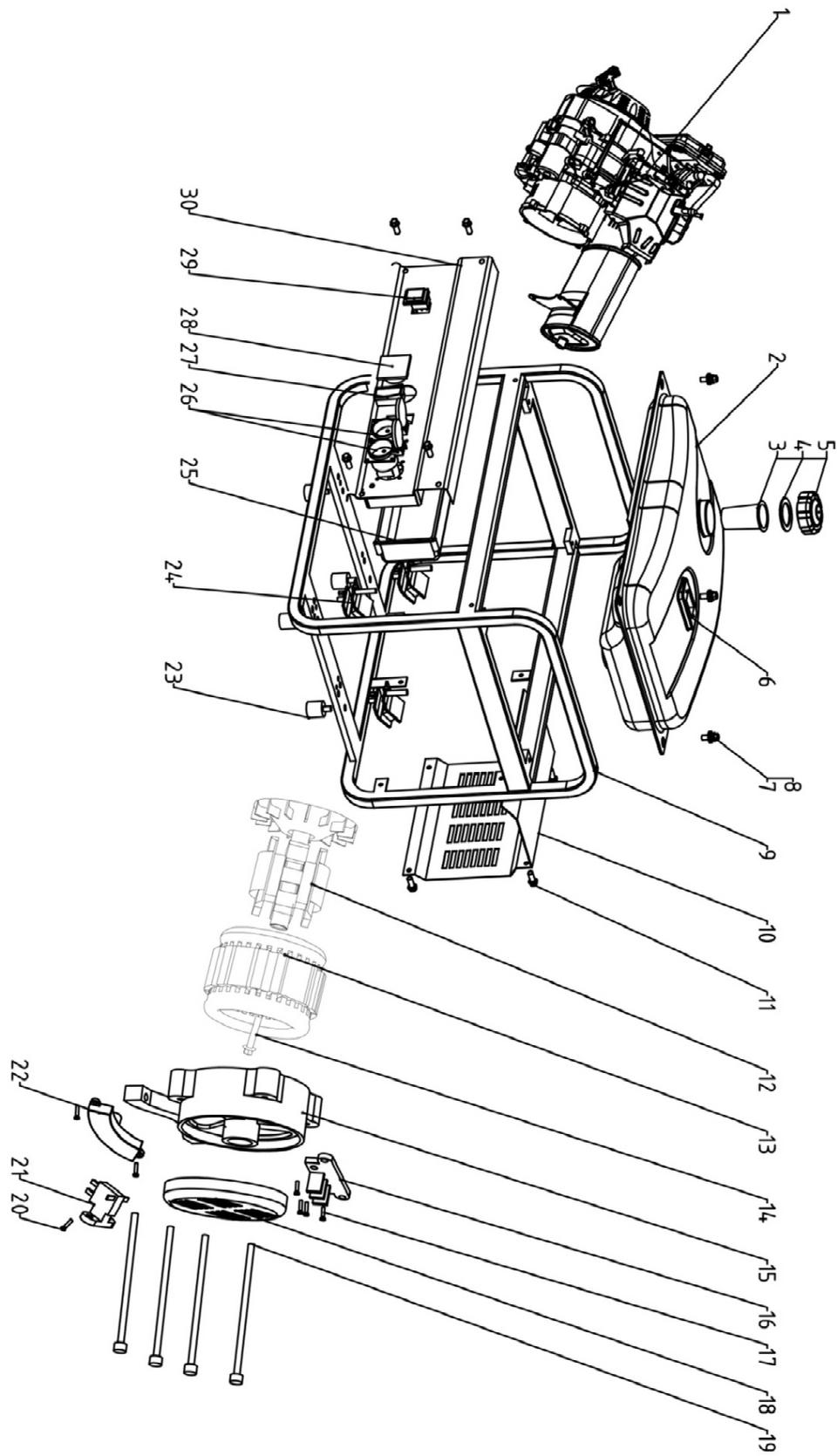
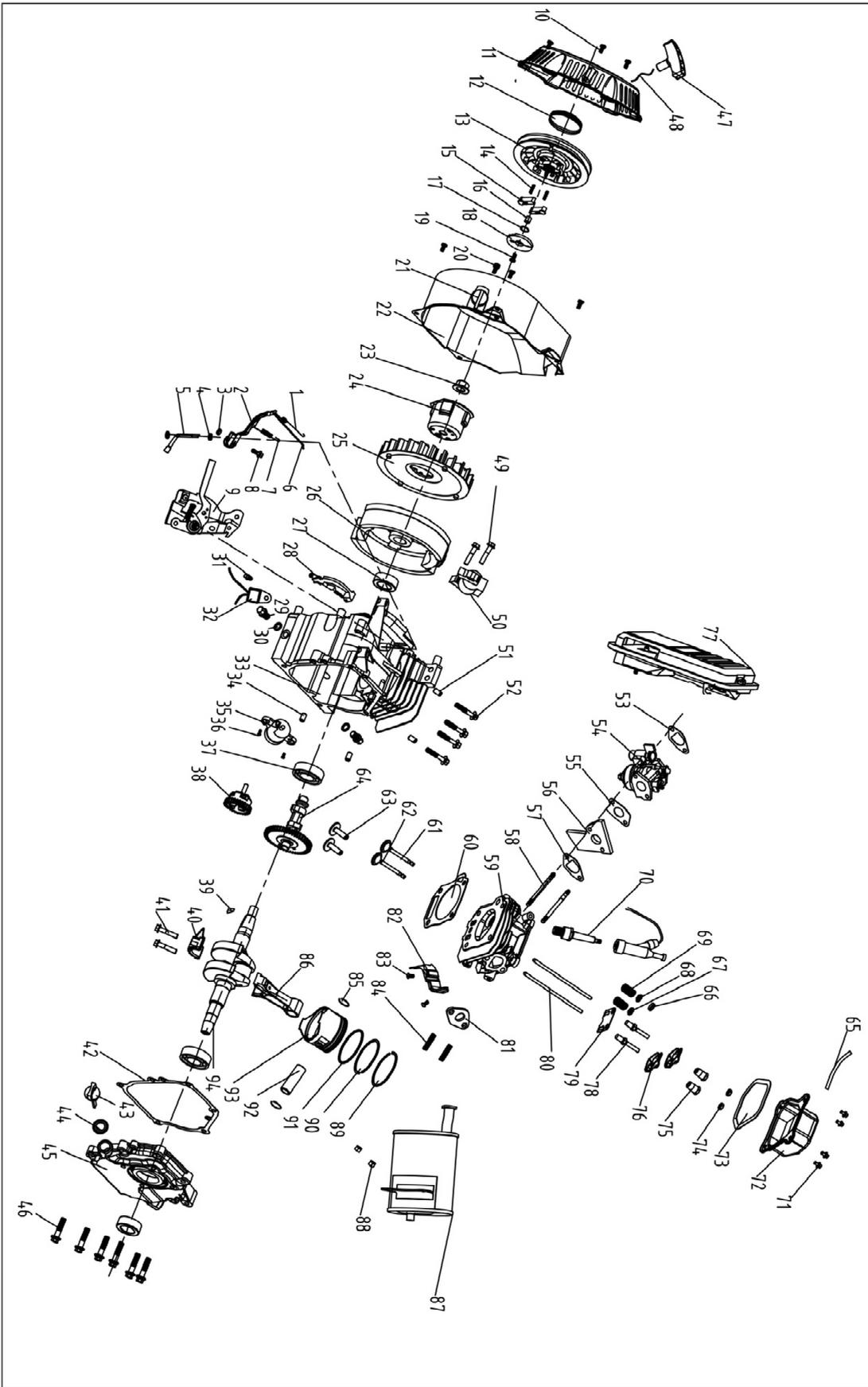



FR

- Ne jamais laisser un enfant ou une autre personne n'ayant pas pris connaissance des instructions d'utilisation se servir de la machine. Il est possible que les réglementations locales fixent une limite d'âge minimum de l'utilisateur. Gardez la machine non utilisée hors de la portée des enfants.
 - Cet appareil n'est pas prévu pour être utilisé par des personnes (y compris les enfants) dont les capacités physiques, sensorielles ou mentales sont réduites, ou des personnes dénuées d'expérience ou de connaissance, sauf si elles ont pu bénéficier, par l'intermédiaire d'une personne responsable de leur sécurité, d'une surveillance ou d'instructions préalables concernant l'utilisation de l'appareil. ».
- Il convient de surveiller les enfants pour s'assurer qu'ils ne jouent pas avec l'appareil.

SN : 2020.03 :001~240
09.01.13125
Date d'arrivée : 01/05/2020
Année de production : 2020

FR

Déclaration de conformité



Nous « **BRICK** » certifions par la présente que la machine spécifiée ci-après répond de par sa conception et son type de construction ainsi que de par la version que nous avons mise sur le marché aux prescriptions fondamentales stipulées en matière de sécurité et d'hygiène par les directives européennes en vigueur.
Toute modification apportée à la machine sans notre accord rend cette déclaration invalide.

Produit: GROUPE ÉLECTROGÈNE À ESSENCE
Type: BG2802RV
SN : 2020.03 :001~240

Directives européennes en vigueur :
2006/42/EC(MD)
2014/35/EU(LVD)
2014/30/EU(EMC)
(EU)2015/863 (ROHS)
(EU)2018/989(GAS)

Normes harmonisées appliquées :
EN ISO 12100:2010
EN ISO 8528-13:2016
EN 60304-1:2006+A1:2009+AC:2010
EN 55012 :2007/A1 :2009

Niveau de puissance acoustique
Garanti: **95 dB(A)**

BRICK
81 rue de Gozée 6110 Montigny-le-Tilleul Belgique

Belgique Mars 2020

Mr Joostens Pierre
Président-Directeur Général

BRICK
rue de Gozée 81,
6110 Montigny-le-Tilleul, Belgique

Tél : 0032 (0) 71 29 70 70

Fax : 0032 (0) 71 29 70 86

Dossier technique auprès de : info@eco-repa.com

Caractéristiques techniques

Produit: GROUPE ÉLECTROGÈNE À ESSENCE
Type: BG2802RV

2800 W max. 2500 W
208 cm³
39,5 kg

SN : 2020.03 :001~240
09.01.13125
Aankomstdatum: 01/05/2020
Productiejaar : 2020

NL

EG-verklaring van overeenstemming



Hierbij « **BRICK** » verklaren wij dat de hierna vermelde machine door haar ontwerp en bouwwijze en in de door ons in de handel gebrachte uitvoering voldoet aan de betreffende fundamentele veiligheids- en gezondheidseisen, zoals vermeld in de desbetreffende EG-richtlijnen. Deze verklaring verliest haar geldigheid wanneer zonder overleg met ons veranderingen aan de machine worden aangebracht.

Product: GENERATOR
Type : BG2802RV
SN : 2020.03 :001~240

Van toepassing zijnde EG-richtlijnen

2006/42/EC(MD)
2014/35/EU(LVD)
2014/30/EU(EMC)
(EU)2015/863 (ROHS)
(EU)2018/989(GAS)

Toegepaste geharmoniseerde normen

EN ISO 12100:2010
EN ISO 8528-13:2016
EN 60304-1:2006+A1:2009+AC:2010
EN 55012 :2007/A1 :2009

Geluidsvermogensniveau

Gegarandeerd: **95 dB(A)**

BRICK ,
81 rue de Gozée 6110 Montigny-le-Tilleul Belgique

België maart 2020

Mr Joostens Pierre
Directeur

BRICK ,
rue de Gozée 81,
6110 Montigny-le-Tilleul, Belgique
Tél : 0032 (0) 71 29 70 70
Fax : 0032 (0) 71 29 70 86

Technisch dossier bij: info@eco-repa.com

Technische Daten

Product: GENERATOR
Type : BG2802RV

2800 W max. 2500 W
208 cm³
39,5 kg

SN : 2020.03 :001~240
09.01.13125
Date of arrival : 01/05/2020
Year of production : 2020

GB

Declaration of Conformity



We “**BRICK** ” hereby declare that the machine described below complies with the relevant basic safety and health requirements of the EU Directives, both in its basic design and construction as well as in the version put into circulation by us. This declaration shall cease to be valid if the machine is modified without our prior approval.

Product : GENERATOR
Type : BG2802RV
SN : 2020.03 :001~240

Relevant EU Directives

2006/42/EC(MD)
2014/35/EU(LVD)
2014/30/EU(EMC)
(EU)2015/863 (ROHS)
(EU)2018/989(GAS)

Applied harmonized standards

EN ISO 12100:2010
EN ISO 8528-13:2016
EN 60304-1:2006+A1:2009+AC:2010
EN 55012 :2007/A1 :2009

Sound power level

Guaranteed: **95 dB(A)**

BRICK ,
81 rue de Gozée 6110 Montigny-le-Tilleul Belgique

Belgium March 2020

Mr Joostens Pierre
Director

BRICK
rue de Gozée 81,
6110 Montigny-le-Tilleul, Belgique

Tél : 0032 (0) 71 29 70 70
Fax : 0032 (0) 71 29 70 86

Technical file at: info@eco-repa.com

Technical Data

Product: GENERATOR
Type: BG2802RV

2800 W max. 2500 W
208 cm³
39,5 kg

SN : 2020.03 :001~240
09.01.13125
Ankunftsdatum: 01/05/2020
Fertigungsjahr: 2020

DE

EG-Konformitätserklärung



Hiermit erklären wir « **BRICK** », dass die nachfolgend bezeichnete Maschine aufgrund ihrer Konzipierung und Bauart sowie in der von uns in Verkehr gebrachten Ausführung den einschlägigen grundlegenden Sicherheits- und Gesundheitsanforderungen der EG-Richtlinien entspricht. Bei einer nicht mit uns abgestimmten Änderung der Maschine verliert diese Erklärung ihre Gültigkeit.

Produkt : GENERATOR
Typ : BG2802RV
SN : 2020.03 :001~240

Einschlägige EG-Richtlinien

2006/42/EC(MD)
2014/35/EU(LVD)
2014/30/EU(EMC)
(EU)2015/863 (ROHS)
(EU)2018/989(GAS)

Angewandte harmonisierte Normen :

EN ISO 12100:2010
EN ISO 8528-13:2016
EN 60304-1:2006+A1:2009+AC:2010
EN 55012 :2007/A1 :2009

Schalleistungspegel

Garantiert: **95 dB(A)**

BRICK ,
81 rue de Gozée 6110 Montigny-le-Tilleul Belgique

Belgien März 2020

Mr Joostens Pierre
Direktor

BRICK
rue de Gozée 81,
6110 Montigny-le-Tilleul, Belgique
Tél : 0032 (0) 71 29 70 70
Fax : 0032 (0) 71 29 70 86
Technische Unterlagen bei: info@eco-repa.com

Technische Daten

Produkt : GENERATOR
Typ : BG2802RV

2800 W max. 2500 W
208 cm³
39,5 kg

BRICK

81, rue de Gozée
6110 Montigny-le-Tilleul
Belgique

Tél : 0032 71 29 70 70

Fax : 0032 71 29 70 86



Site S.A.V. D.N.V. Website
www.eco-repa.com
Your after sale partner

sav@eco-repa.com



Service Parts separated

☎ 32 / 71 / 29 . 70 . 83

📄 32 / 71 / 29 . 70 . 86

Fabriqu  en Chine

2020