



**ASB3001-21**



**FR SOUFFLEUR/COLLECTEUR DE FEUILLES**

*TRADUCTION DES INSTRUCTIONS D'ORIGINE*

**NL BLADBLAZER/ZUIGER**

*VERTALING VAN DE ORIGINELE INSTRUCTIES*

**GB LEAF BLOWER/VACUUM**

*ORIGINAL INSTRUCTIONS*

**IT ASPIRATORE/SOFFIATORE**

*TRADUZIONE DELLE ISTRUZIONI ORIGINALI*



Y2021



- La légende des points numérotés est disponible en page 11 dans la version en Français.
- De legenda van de genummerde punten is beschikbaar op pagina 17 in de Nederlandse versie.
- The legend of the numbered points is available on page 21 in the English version.
- La legenda dei punti numerati è disponibile a pagina 27 nella versione italiana.

## **PREPARATION**

Avant la mise en service

Ne mettre l'appareil en service qu'après avoir entièrement effectué le montage. Avant chaque utilisation, il convient de contrôler si le câble électrique est en parfait état de fonctionnement et de proscrire toute utilisation s'il porte le moindre signe d'endommagement.

## **VÓÓR GEBRUIK**

**Vóór de ingebruikname**

Neem het apparaat pas in gebruik nadat de montage volledig is uitgevoerd. Vóór ieder ingebruikname dient u de aansluitleiding op schade te controleren en deze alléén in optimale toestand te gebruiken.

## **BEFORE USE**

Steps prior to operation

Only operate the device after completely assembling it. Prior to each use, check the power cord for signs of damage. Under no circumstances should the power cord be used if it shows any signs of damage.

## **PREPARAZIONE**

Prima della messa in funzione

Mettere in funzione l'apparecchio solamente quando il montaggio è stato completamente eseguito. Prima di ogni messa in funzione è necessario controllare il cavo di collegamento per escludere la presenza di danni. Il cavo deve essere usato solamente se in condizioni ottimali.

MONTAGE – MONTAGE – ASSEMBLY – ASSEMBLAGGIO

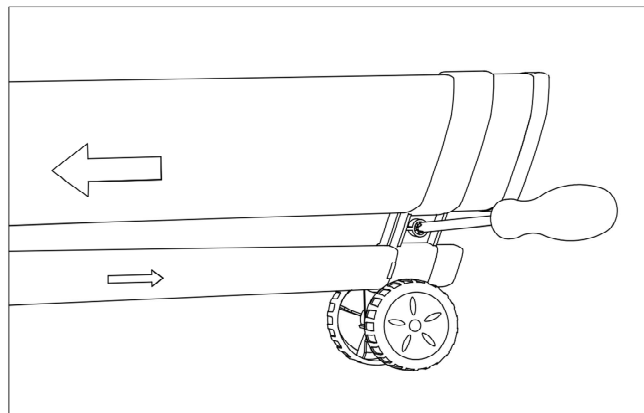
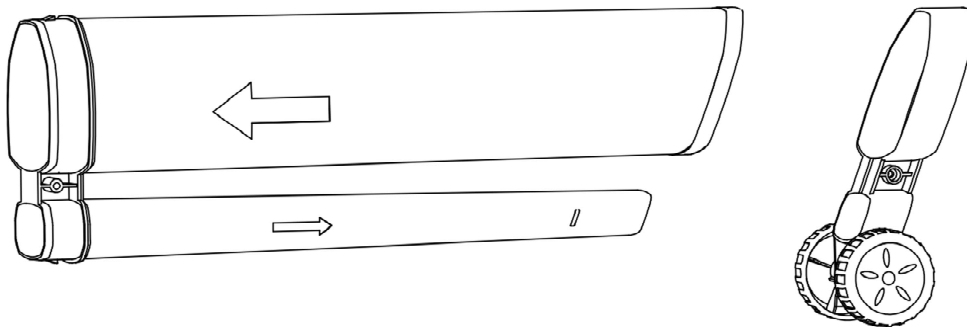
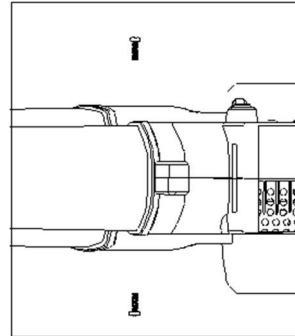
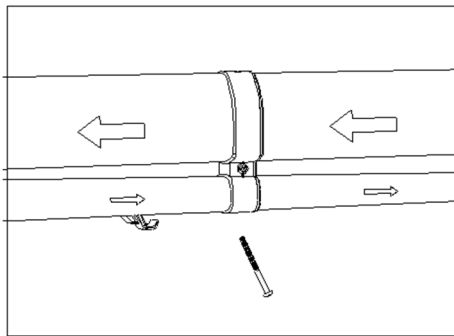
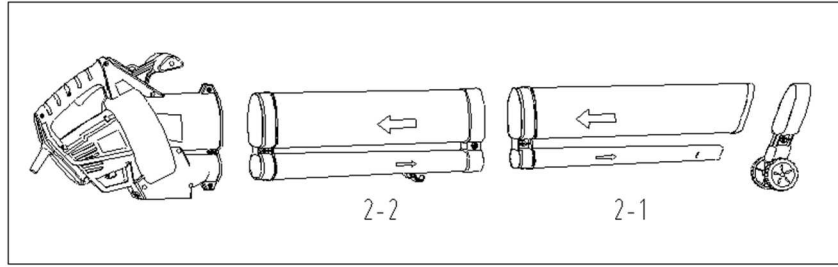

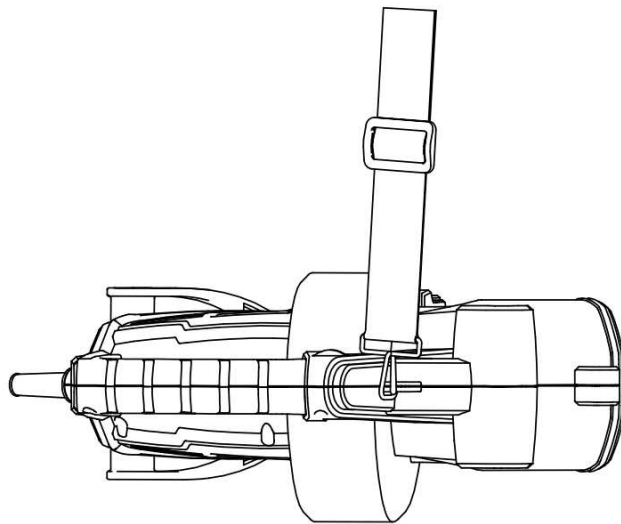
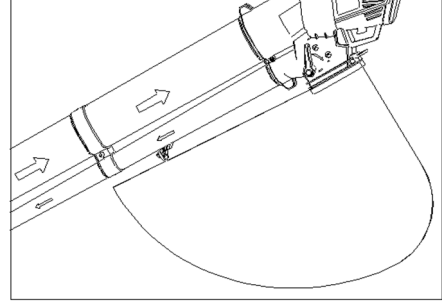
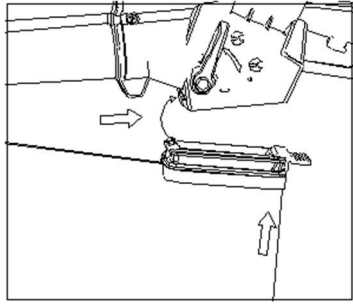

**METTRE EN MARCHÉ / ARRÊT – AAN / UIT SCHAKELEN  
SWITCHING ON/OFF - ACCENSIONE/SPEGNIMENTO**

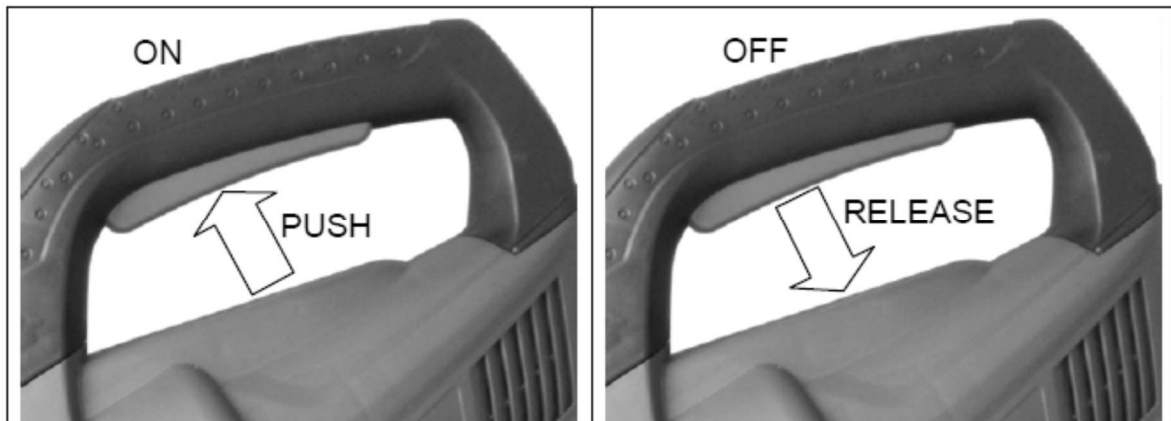

**UTILISATION – GEBRUIK - USE/OPERATION - UTILIZZO**

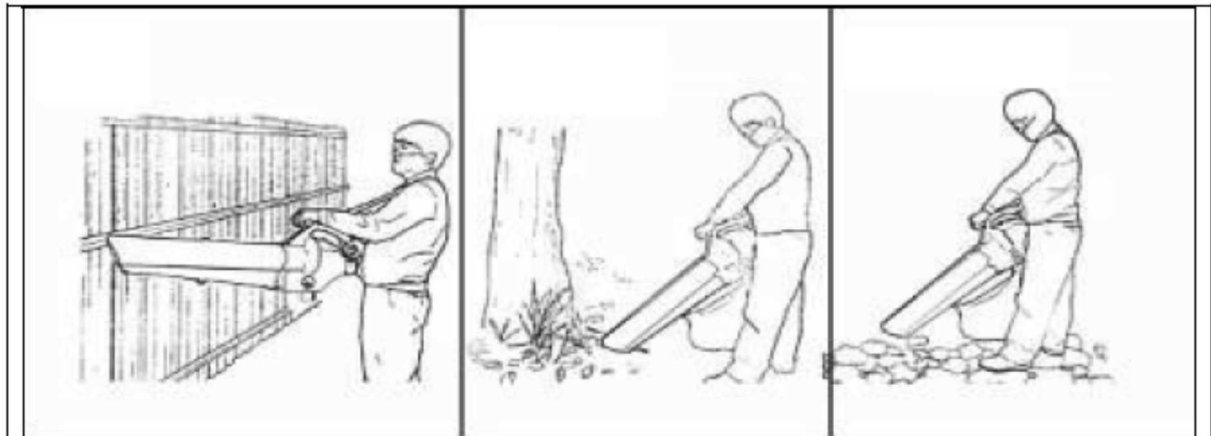

**SÉLECTION DU MODE DE FONCTIONNEMENT  
OMSCHAKELLEN VAN DE BEDRIJFSMODUS  
SWITCHING OPERATING MODE  
COMMUTAZIONE DELLA MODALITÀ OPERATIVA**

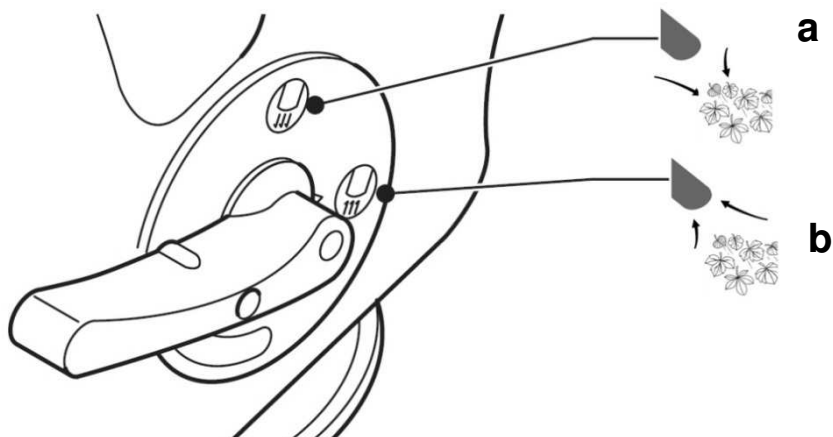

**Sélection du mode de fonctionnement**

Avant de l'utiliser, réglez l'appareil sur la fonction désirée (soufflage ou aspiration).

- **Pour le soufflage**, placez le sélecteur sur le symbole de soufflage (a)
- **Pour l'aspiration**, placez le sélecteur sur le symbole d'aspiration (b).

**Selecteren van de bedrijfsmodus**

Voor het gebruik, stel de camera in op de gewenste functie (blazen of zuigen).

- > Voor lucht, schakelt de ventilator op het symbool (a)
- > Voor het afzuigen, zet de schakelaar op het symbool van aspiratie (b).

**Selecting the operating mode.**

Before use, set the camera to the desired function (blowing or suction).

- > **For air**, switch the blower on the symbol (a)
- > **For suction**, set the switch to the symbol of aspiration (b).

**Selezione del modo operativo**

Prima dell'uso, impostare la fotocamera per la funzione desiderata (soffiando o aspirazione).

- **Per soffiare**, impostare il selettore sul simbolo soffiare (a)
- **Per l'aspirazione**, impostare il selettore sul simbolo di aspirazione (B).

# FR / SOUFFLEUR/COLLECTEUR DE FEUILLES

## UTILISATION

- L'aspirateur/souffleur de jardin est uniquement homologué pour aspirer ou souffler des feuilles et déchets du jardin tels que de l'herbe ou des petites branches. Toute autre utilisation est interdite.

- L'aspirateur/souffleur de jardin doit uniquement être utilisé pour aspirer ou souffler des feuilles sèches, de l'herbe, etc.

- Cet appareil est seulement destiné à une utilisation privée, conformément à son but d'utilisation. Les appareils ménagers et de jardinage sont conçus pour être utilisés dans un cadre domestique et de jardinage privé, et non pas dans des installations publiques, parcs, stades, ni pour l'agriculture ou l'exploitation forestière.

Cet outil n'est pas destiné à un usage professionnel.

## AVERTISSEMENTS DE SÉCURITÉ

**Attention ! Lisez avec attention toutes les instructions suivantes. Familiarisez-vous avec les éléments de commande et l'utilisation appropriée de l'outil de jardin. Conservez les instructions d'utilisation pour une utilisation ultérieure.**

### Symboles:

	Indications générales sur d'éventuels dangers.
	Attention ! Lire le manuel d'utilisation
	Risques d'éjection. Garder les personnes éloignées
	Ventilateur rotatif. Tenez vos mains et vos pieds à distance des orifices de l'outil de jardin tant que ce dernier est en fonctionnement. Tenez vos mains et vos pieds à distance des orifices de l'outil de jardin tant que ce dernier est en fonctionnement.

	Veillez à ce que les particules projetées par l'outil de jardin ne blessent pas les personnes se trouvant à proximité. Veillez à maintenir une distance de sécurité entre l'outil de jardin et toute personne se trouvant à proximité.
 	Portez des lunettes de protection et une protection auditive.
	Ne pas exposer l'appareil à la pluie ou à l'humidité
 	Débranchez le câble d'alimentation avant le nettoyage ou la maintenance et lorsque celui-ci est endommagé
	Débranchez la fiche du secteur si le cordon est endommagé ou emmêlé.
	Attendez l'arrêt total de tous les éléments de l'outil de jardin avant de les toucher. Après la mise hors tension de l'outil de jardin, les lames continuent à tourner, pouvant provoquer ainsi des blessures.
	Cet appareil est doublement isolé; par conséquent, aucun câble de masse n'est nécessaire. Vérifiez si l'alimentation mentionnée sur la plaque signalétique de l'appareil correspond bien à la tension présente sur le lieu.
	CE Conformément aux normes Européennes d'application en matière de sécurité
	Niveau de puissance acoustique garanti

**N'UTILISEZ PAS LE MODE ASPIRATION SANS AVOIR PRÉALABLEMENT MIS EN PLACE LE TUBE D'ASPIRATION ET LE SAC COLLECTEUR.**

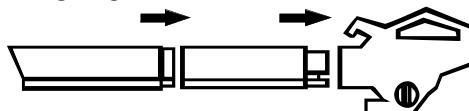



## FAMILIARISEZ - VOUS AVEC VOTRE MACHINE

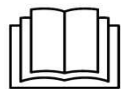

**Lisez cette notice avec attention, observez scrupuleusement toutes les instructions de sécurité. Maintenez votre produit en bon état de marche.**

Familiarisez-vous avec le contrôle de votre machine et surtout assurez-vous que vous savez l'arrêter en cas d'urgence.

Conservez cette notice et tous les autres documents fournis.

## INSTRUCTIONS DE SÉCURITÉ

*Porter des lunettes de protection pendant le fonctionnement*

*Ne pas se précipiter et garder un bon équilibre à tout moment*

Ne laissez jamais un enfant ou une autre personne n'ayant pas pris connaissance des instructions d'utilisation se servir de l'outil de jardin. Il est possible que les réglementations locales fixent une limite d'âge minimum de l'utilisateur. Gardez l'outil de jardin non utilisé hors de la portée des enfants.

Cet outil de jardin n'est pas conçu pour être utilisé par des personnes (enfants compris) souffrant d'un handicap physique, sensoriel ou mental ou par des personnes n'ayant l'expérience et/ou les connaissances nécessaires, à moins qu'elles ne soient surveillées par une personne responsable de leur sécurité ou qu'elles aient été instruites quant au maniement de l'outil de jardin. Les enfants doivent être surveillés pour assurer qu'ils ne jouent pas avec l'outil de jardin.

N'utilisez jamais l'outil de jardin lorsque des personnes, en particulier des enfants ou des animaux domestiques, se trouvent à proximité.

*L'opérateur ou l'utilisateur de l'aspirateur souffleur de feuilles est responsable des accidents et des dommages causés à autrui ou à ses biens.*

Durant le service, aucune autre personne ni animal ne doit se trouver dans un rayon de 3 m autour de l'appareil. Dans la zone de travail, l'opérateur est responsable vis à vis des tierces personnes.

N'utiliser l'outil de jardinage que de jour ou avec un bon éclairage artificiel.

Eviter d'utiliser la machine par mauvais temps, particulièrement lorsqu'il y a un risque de foudre.

Ne faites jamais fonctionner l'outil de jardin si vous marchez pieds nus ou portez des sandales ouvertes. Portez toujours des chaussures fermées et des pantalons longs.

*Ne portez pas de vêtements amples ou de bijoux qui peuvent être aspirés dans l'entrée d'air.*

Ne faites fonctionner l'outil de jardin qu'avec buse montée ou avec tuyau d'aspiration monté.

Si vous avez des cheveux longs, veillez à ce qu'ils ne soient pas happés par l'alimentation en air ; ceci pourrait vous blesser.

Inspectez soigneusement la surface à travailler et éliminez tous les fils métalliques et autres objets étrangers.

Avant chaque utilisation, contrôler le câble d'alimentation/la rallonge et, si besoin est, le/la remplacer.

Maintenir le câble d'alimentation/la rallonge éloigné/e des sources de chaleur, des parties grasses et des bords tranchants.

N'utilisez jamais l'aspirateur-souffleur de jardin si les dispositifs de sécurité sont défectueux, sans coques ou dispositifs de protection tels que le bac de ramassage par ex.

Assurez-vous avant d'utiliser l'aspirateur-souffleur de jardin que toutes les poignées et tous les dispositifs de protection fournis avec l'appareil sont bien montés. N'essayez jamais de mettre en service un aspirateur-souffleur de jardin dont le montage est incomplet ou sur lequel des modifications non autorisées ont été effectuées.

Veillez lors de l'utilisation de l'aspirateur-souffleur de jardin à maintenir une position stable qui vous permette de bien garder l'équilibre.

Prenez conscience de votre environnement et de tout danger éventuel que vous risquez de ne pas entendre pendant l'utilisation de l'aspirateur-souffleur.

Evitez un mauvais maintien du corps et veillez à bien maintenir l'équilibre.

Faites attention à ne pas perdre l'équilibre si vous travaillez sur des pentes.

Ne menez l'appareil qu'au pas, ne jamais courir.

Veillez à ce que les orifices d'aération ne soient pas obturés.

Ne soufflez jamais les déchets/les feuilles en direction de personnes se trouvant à proximité.

Ne portez pas l'outil de jardin par le câble.

Il est recommandé de porter un masque respiratoire.

**N'effectuez aucune modification sur l'outil de jardin.** Des modifications non autorisées peuvent s'avérer préjudiciables à la sécurité de votre outil de jardin et conduisent à une augmentation des émissions de bruit et des vibrations.

- *Utilisez uniquement un câble de rallonge résistant aux intempéries équipé d'un coupleur selon la CEI 60320-2-3*

- *Toujours ramener le câble à l'arrière de l'appareil*

- *Si un câble est endommagé en cours d'utilisation, débranchez le cordon d'alimentation de la prise secteur immédiatement. **NE PAS TOUCHER LE CORDON D'ALIMENTATION AVANT DE LE DECONNECTER***

- *Ne faire fonctionner l'appareil qu'en plein jour ou dans une lumière artificielle de bonne qualité.*

- *Remplacer les pièces usées ou endommagées.*

- *N'utiliser que des pièces de rechange et accessoires d'origine.*

#### **Retirer la fiche de la prise de courant :**

– lors du contrôle de l'aspirateur-souffleur de jardin, de l'élimination d'un blocage ou de travaux sur l'outil,

– après avoir heurté un objet étranger. Assurez vous immédiatement que l'aspirateur-souffleur de jardin ne présente pas d'endommagements, et, si nécessaire, faites-le réparer,  
– si l'aspirateur-souffleur de jardin commence à vibrer de manière anormale (vérifier immédiatement).

- *Avant d'abandonner la machine*

## **BRANCHEMENT ÉLECTRIQUE**

La tension de la source d'alimentation doit correspondre aux indications se trouvant sur la plaque signalétique de l'outil de jardin.

Il est recommandé de ne brancher cet outil de jardin que sur une prise de courant protégée par un disjoncteur différentiel avec un courant de défaut de 30 mA.

Les câbles d'alimentation utilisés avec cet outil de jardin doivent correspondre aux indications du fabricant ; voir notice d'utilisation pour ce qui est du numéro de commande et du type.

Ne touchez jamais la prise électrique avec des mains humides.

N'écrasez pas le câble d'alimentation ou la rallonge, ne les coincez pas et ne les tirez pas sous risque de les endommager. Protégez le câble contre la chaleur, l'huile et les bords tranchants.

La rallonge doit disposer de la section indiquée dans les instructions d'utilisation et être étanche

aux projections d'eau. La connexion électrique ne doit pas se trouver dans l'eau.

## **SÉCURITÉ ÉLECTRIQUE**

**Une protection de moteur est installée ! Le moteur est équipé d'une protection contre une surcharge.**

**Au cas où le moteur s'arrêterait, laissez-le refroidir pendant plusieurs minutes avant de le faire redémarrer.**

**Attention ! Avant d'effectuer des travaux de maintenance ou de nettoyage, arrêter l'outil de jardin et débrancher la fiche de la prise de courant.**

**Ceci vaut également lorsque le câble électrique est endommagé, coupé ou emmêlé.**

Pour des raisons de sécurité, l'outil de jardin est équipé d'une double isolation et ne nécessite pas de prise de terre. La tension de fonctionnement est de 230 V CA, 50 Hz (pour les pays hors de l'Union européenne 220 V, 240 V suivant la version). N'utiliser qu'une rallonge électrique homologuée. Pour des renseignements supplémentaires, contactez le Service Après-Vente autorisé. Au cas où vous utiliseriez une rallonge pendant le travail avec l'outil de jardin, n'utilisez que des câbles ayant les sections de fils conducteurs suivantes :

- 1,0mm<sup>2</sup> : longueur maximale 40 m
- 1,5mm<sup>2</sup> : longueur maximale 60 m
- 2,5mm<sup>2</sup> : longueur maximale 100 m

Remarque : Au cas où une rallonge devrait être utilisée, celle-ci doit disposer, conformément à la description figurant dans les instructions de sécurité, d'un câble de protection de terre raccordé à la terre de l'installation électrique par l'intermédiaire de la fiche.

En cas de doute, consultez un électricien de formation ou le Service Après-Vente le plus proche.

**PRECAUTION : Des rallonges non conformes aux instructions peuvent être dangereuses. Les versions de câble de rallonge, fiche et accouplement doivent être étanches à l'eau et autorisées pour l'extérieur.**

Pour plus de sécurité, il est recommandé d'utiliser un disjoncteur différentiel avec un courant de défaut de 30 mA maximum. Avant chaque utilisation de la machine, contrôlez ce disjoncteur différentiel.

## ENTRETIEN

- ☑ Vérifiez le bon serrage des écrous, boulons et vis afin de vous assurer du bon état de fonctionnement de l'aspirateur-souffleur de jardin.
- ☑ Rangez l'aspirateur-souffleur de jardin dans un endroit sec, non accessible aux enfants ou sous clé.
- ☑ Pour des raisons de sécurité, remplacez les pièces usées ou endommagées.
- ☑ Contrôlez le bac de ramassage à intervalles réguliers afin de détecter tout signe d'usure ou d'endommagement.
- ☑ Ne jamais essayer de réparer l'appareil sauf si vous avez la formation nécessaire.

## DESCRIPTION

L'outil de jardin est conçu pour souffler et entasser feuilles mortes, déchets de jardin (par ex. herbes) et branches aux alentours de la maison et du jardin.

- 1) Poignée
- 2) Gâchette
- 3) Câble d'alimentation et fiche
- 4) Ceinture
- 5) Boîtier principal
- 6) Commutateur de fonction
- 7) Tube supérieur
- 8) Tube inférieur
- 9) Support de roue
- 10) Roues
- 11) Sac récolteur
- 12) Crochet pour sac
- 13) Crochet de câble
- 14) Connexion du sac

## MONTAGE DU TUBE

- ☐ Assemblez les deux parties du tube, comme indiqué sur la figure.
- ☐ Faites glisser le tube dans le logement .
- ☐ Fixez le tube et serrez les vis .
- ☐ Pour enlever le tube, retirez les vis et sortez-le du logement.



**Éteignez et débranchez l'appareil avant de monter ou d'enlever le tube.**

## MONTAGE DU SAC DE RAMASSAGE

- ☐ Placez le sac de ramassage (11) sur le raccord (14). Assurez-vous que vous avez bien fait glisser l'orifice du sac au-delà du bord surélevé .
- ☐ Posez l'attache sur le point de suspension .

## SELECTION DU MODE DE FONCTIONNEMENT

Avant de l'utiliser, réglez l'appareil sur la fonction désirée (soufflage ou aspiration).

- ☐ Pour le soufflage, placez le sélecteur (6) sur le symbole de soufflage .
- ☐ Pour l'aspiration, placez le sélecteur sur le symbole d'aspiration.

## INSTRUCTIONS D'EMPLOI

- ☐ Branchez l'appareil à une rallonge adaptée.
- ☐ Maintenez l'appareil à deux mains.
- ☐ Déplacez lentement l'appareil dans un mouvement de va-et-vient.
- ☐ Pendant l'utilisation, laissez les roulettes reposer sur le sol pour réduire la charge.

Lors des travaux, maintenez toujours l'outil de jardin juste au-dessus du sol.

Ne soufflez pas sur des matériaux chauds, inflammables ou explosifs.

L'aspirateur de jardin n'est approprié que pour l'aspiration de feuilles et de déchets de jardin.

Veillez à ce qu'il n'y ait pas de petits animaux ou d'objets durs à l'endroit d'utilisation de l'outil de jardin.

N'aspirez pas de liquides, sac en plastique, boîtes, cônes de sapin, branches (plus épaisses que 5 mm), chiffons, mouchoirs en papier et pinces à linge.

## MISE EN MARCHÉ ET ARRÊT

- ☐ Pour mettre en marche le souffleur/aspirateur de feuilles, pousser l'interrupteur marche/arrêt (2).
- ☐ Pour couper le souffleur/aspirateur de feuilles, lâchez l'interrupteur marche/arrêt

## ENTRETIEN ET MAINTENANCE

**Avant l'utilisation** , inspecter le souffleur / aspirateur de feuilles quant à d'éventuels dommages.

### Après utilisation de l'appareil

1. Vider le sac à feuilles.
2. Vérifier les tubes d'aspiration et retirer les restes de feuilles.
3. Vérifier s'il reste des feuilles dans le régulateur à coulisse du souffleur / aspirateur de feuilles.
4. Nettoyer l'appareil avec un chiffon doux et sec.
5. Entreposer l'appareil de façon sûre et inaccessible aux enfants.

Si l'appareil ne peut pas être mis en route ou s'il continue à présenter des dysfonctionnements, vous devez faire vérifier et réparer l'appareil par un service après-vente agréé.

## ENTREPOSAGE

- \_ Nettoyez soigneusement toute la machine et ses accessoires.
- \_ Entrez-la hors de la portée des enfants, dans une position stable et sûre, dans un lieu sec et tempéré, évitez les températures trop hautes ou trop basses.
- \_ Protégez-la du rayonnement direct du soleil. Tenez-la, si possible, dans le noir.
- \_ Ne l'enfermez pas dans des sacs en plastique car de l'humidité pourrait s'y former.

## SPÉCIFICATIONS TECHNIQUES

		ASB3001-21
Tension du réseau	V	220-240
Fréquence du réseau	Hz	50
Puissance	W	3000
Vitesse à vide	min <sup>-1</sup>	15000
Vitesse de l'air max.	Km/h	270
	m <sup>3</sup> /min	13.2
Capacité du Sac à feuilles	L	35
Broyage		10 :1
Niveau de Protection	IPX	0
Poids	kg	2.65

Valeurs des émissions sonores mesurées selon la norme applicable :

Pression acoustique  $L_{PA}$   
90.2 dB(A) K = 3 dB(A)

Puissance acoustique  $L_{WA}$   
102.4 dB(A) K = 3 dB(A)

Niveau de puissance acoustique garanti  
 $L_{WA}105$  dB(A)

	<b>ATTENTION! Lorsque la pression acoustique dépasse la valeur de 85 dB(A), il est nécessaire de porter des dispositifs individuels de protection de l'ouïe.</b>
---	--

Valeur quadratique moyenne pondérée de l'accélération selon la norme applicable :  
Max. 4.27 m/s<sup>2</sup> K = 1,5 m/s<sup>2</sup>.



**La valeur totale de vibrations déclarée a été mesurée conformément à une méthode d'essai normalisée et peut être utilisée pour comparer un outil à un autre; l'indication du fait que la valeur totale de vibrations déclarée peut également être utilisée pour une évaluation préliminaire de l'exposition.**



**L'émission de vibration au cours de l'utilisation réelle de l'outil électrique peut différer de la valeur totale déclarée, selon les méthodes d'utilisation de l'outil; et signifiant la nécessité d'identifier les mesures de sécurité visant à protéger l'opérateur, qui sont basées sur une estimation de l'exposition dans les conditions d'utilisation réelles (compte tenu de toutes les parties constituantes du cycle de fonctionnement, telles que les temps d'arrêt de l'outil et de fonctionnement au repos, en plus du temps de déclenchement).**

## GARANTIE

Pour les clauses de garantie, reportez-vous aux conditions de garantie ci-jointes.



**DOUBLEZ VOTRE GARANTIE**  
Enregistrez votre garantie sur  
[www.elemtechnic.com](http://www.elemtechnic.com)

En vous inscrivant :

- \* Vous doublez la durée de votre garantie
- \* Vous bénéficiez d'informations régulières sur nos nouveaux produits et nos promotions.

## SERVICE APRÈS-VENTE

- \_ Un commutateur endommagé doit être remplacé dans nos ateliers du service après-vente.
- \_ **Si le remplacement du câble d'alimentation est nécessaire, cela doit être réalisé par le fabricant ou son agent pour éviter un danger.**

## SERVICE APRÈS-VENTE ET ASSISTANCE

Notre Service Après-Vente répond à vos questions concernant la réparation et l'entretien de votre produit et les pièces de rechange. Vous trouverez des vues éclatées ainsi que des informations concernant les pièces de rechange également sous : [www.eco-repa.com](http://www.eco-repa.com)

Les conseillers techniques et assistants ELEM GARDEN TECHNIC sont à votre disposition pour répondre à vos questions concernant nos produits et leurs accessoires : [sav@eco-repa.com](mailto:sav@eco-repa.com)

## MISE AU REBUT

---



Si, après un certain temps, vous décidez de remplacer votre machine, ne vous en débarrassez pas avec les ordures ménagères mais destinez-la à un traitement respectueux de l'environnement.



Pour en savoir plus :  
[www.quefairedemesdechets.fr](http://www.quefairedemesdechets.fr)

Le manuel sous format PDF est disponible sur  
notre site : [www.eco-repa.com](http://www.eco-repa.com)

*Fabriqué en Chine*

*2021*

---

# NL BLADBLAZER/ZUIGER

## WAARSCHUWING

- De bladzuiger/-blazer is alléén geschikt voor gebladerte en tuinafval zoals gras en kleine takken. Ieder ander gebruik is niet toegestaan.

- De bladzuiger/-blazer mag alléén worden gebruikt voor droge bladeren, gras enz.

- Het apparaat is alléén geconcipeerd voor privé gebruik overeenkomstig het doelmatig gebruik. Als apparaten voor het privé huis- en tuinbereik worden apparaten beschouwd die voor gebruik in het privé huis- en tuinbereik worden ingezet. Deze apparaten mogen echter niet in openbare parken, sportplaatsen en niet in de land- en bosbouw worden gebruikt.

Het apparaat is niet bestemd voor industrieel gebruik.

## VEILIGHEIDSVOORSCHRIFTEN

**Let op! Lees de volgende voorschriften zorgvuldig door. Maak uzelf vertrouwd met de bedieningselementen en het juiste gebruik van het tuingereedschap.**

**Bewaars de gebruiksaanwijzing om deze later te kunnen raadplegen.**

*symbolen :*

	Algemene waarschuwing.
	Voorzichtig! Lees de gebruiksaanwijzing door.
	Uitwerpen risico. Houd mensen weg
	Roterende blazer. Kom met uw handen of voeten niet in de openingen terwijl het tuingereedschap loopt. Kom met uw handen of voeten niet in de openingen terwijl het tuingereedschap loopt.
	Let erop dat personen in de buurt niet gewond raken door voorwerpen die door het tuingereedschap worden weggeslingerd. Houd tijdens werkzaamheden met het tuingereedschap een veilige afstand tot andere personen aan.

	Draag oogbescherming
	Draag gehoorbescherming
	Niet blootstellen het product aan regen of vocht
	Koppel het netsnoer voordat u reinigings- of onderhoudswerkzaamheden en wanneer deze beschadigd
	Trek de stekker uit het stopcontact als het netsnoer beschadigd is of in de knoop zit.
	Wacht tot alle delen van het tuingereedschap volledig tot stilstand zijn gekomen voordat u deze aanraakt. De messen draaien na het uitschakelen van het tuingereedschap nog. Letsel kan het gevolg zijn.
	Deze machine is dubbel geïsoleerd; een aardaansluiting is daarom niet noodzakelijk. Controleer altijd of uw netspanning overeenkomt met de waarde op het typeplaatje.
	CE Conform de Europese toepasselijke standaarden op het gebied van veiligheid.
	Gegarandeerd geluidsvermogeniveau

**GEBUIK DE AANZUIGMODUS NIET ZONDER EERST DE AANZUIGSLANG EN OPVANGZAK TE PLAATSEN.**

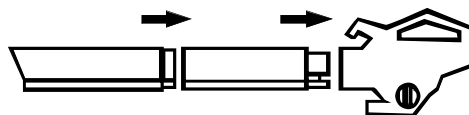

## KEN UW MACHINE

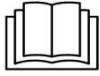

Lees dit handboek aandachtig door en neem vóór, tijdens en na het gebruik van de machine alle aanbevolen veiligheidsvoorschriften in acht. Onderhoud de machine met zorg.

Maak uzelf vertrouwd met de bedieningsinstrumenten alvorens de machine te gebruiken. Zorg er in de eerste plaats voor dat u weet hoe de machine in geval van nood moet worden gestopt.

Bewaar deze handleiding en alle andere instructies zorgvuldig.

## VEILIGHEIDSINSTRUCTIES

- Veiligheidsbril te dragen tijdens het gebruik.*
- Haast je niet en houden een goede balans op elk gewenst moment.*

Laat kinderen of personen die deze voorschriften niet hebben gelezen dit tuingereedschap nooit gebruiken. In uw land gelden eventueel voorschriften ten aanzien van de leeftijd van de bediener. Bewaar het tuingereedschap buiten het bereik van kinderen wanneer het niet wordt gebruikt.

Dit tuingereedschap is er niet voor bestemd om te worden gebruikt door personen (inclusief kinderen) met beperkte fysieke, zintuiglijke of geestelijke vermogens of gebrekkige ervaring en/of gebrekkige kennis, tenzij zij onder toezicht staan van een voor hun veiligheid verantwoordelijke persoon, of zij van deze persoon instructies ontvangen ten aanzien van het gebruik van het tuingereedschap. Kinderen moeten onder toezicht staan, om zeker te stellen dat zij niet met het tuingereedschap spelen.

Gebruik het tuingereedschap nooit dicht in de buurt van personen, in het bijzonder kinderen, of huisdieren.

*De bediener of gebruiker is verantwoordelijk voor ongevallen, persoonlijk letsel of schade aan het eigendom van anderen.*

Tijdens het gebruik mogen zich binnen een straal van 3 meter geen andere personen of dieren ophouden. De bediener is in de werkomgeving verantwoordelijk ten opzichte van anderen.

Gebruik het tuingereedschap alleen bij daglicht of goed kunstlicht.

Gebruik het tuingereedschap niet met blote voeten of met open sandalen. Draag altijd stevige schoenen en een lange broek.

Let erop dat er geen losse kleding in de luchttoevoer naar binnen wordt getrokken. Anders kan letsel het gevolg zijn.

*Draag geen loszittende kleding of sieraden die kan worden getrokken in de luchtinlaat.*

Let erop dat er geen lang haar in de luchttoevoer naar binnen wordt getrokken. Anders kan letsel het gevolg zijn.

Controleer het te bewerken oppervlak zorgvuldig en verwijder alle metaaldraad en overige voorwerpen.

Controleer de aansluitkabel en de verlengkabel voor elk gebruik op beschadigingen en vervang deze indien nodig. Bescherm de aansluitkabel en de verlengkabel tegen hitte, olie en scherpe randen.

Gebruik de bladblazer/tuinzuiger nooit met defecte veiligheidsvoorzieningen of afschermingen of zonder veiligheidsvoorzieningen, zoals een opvangzak.

Controleer dat alle meegeleverde grepen en veiligheidsvoorzieningen bij het gebruik van de bladblazer/tuinzuiger gemonteerd zijn. Probeer nooit een onvolledig gemonteerde bladblazer/tuinzuiger of een bladblazer/tuinzuiger met niet-toegestane aanpassingen in gebruik te nemen.

Let er tijdens het gebruik van de bladblazer/tuinzuiger altijd op dat u stabiel staat en bewaar voortdurend uw evenwicht.

Let op uw omgeving en wees voorbereid op eventuele gevaren die u tijdens de werkzaamheden met de bladblazer/tuinzuiger niet kunt horen.

Voorkom een abnormale lichaamshouding en bewaar voortdurend uw evenwicht.

Zorg ervoor dat u op een helling altijd stevig staat.

Loop altijd rustig, nooit te snel.

Laat geen vuil in de ventilatieopeningen terechtkomen.

Blaas vuil of bladeren nooit in de richting van personen in de buurt.

Draag het tuingereedschap nooit aan de kabel.

Het dragen van een ademmasker wordt geadviseerd.

### **Verander het tuingereedschap niet.**

Ongeoorloofde veranderingen kunnen de veiligheid van het tuingereedschap beïnvloeden en tot meer geluiden en trillingen leiden.

- *Gebruik alleen een verlengsnoer weerbestendige voorzien van een koppeling op basis van IEC 60320-2-3*

- Leid de kabel aan de achterzijde van het apparaat

- Als een kabel beschadigd is tijdens het gebruik, haalt u het netsnoer uit het stopcontact gebied onmiddellijk. Sluit het netsnoer **NIET AAN VOORDAT ONTKOPPEL**

- Gebruik het apparaat niet alleen bij daglicht of bij goed kunstlicht.

- Vervang versleten of beschadigde onderdelen.

- Gebruik alleen reserveonderdelen en originele toebehoren

## TREK DE STEKKER UIT HET STOPCONTACT:

- Als u de bladblazer/tuinzuiger controleert, een blokkering ongedaan maakt of andere werkzaamheden aan de bladblazer/tuinzuiger uitvoert.
- Na het raken van een voorwerp. Controleer de bladblazer/tuinzuiger onmiddellijk op beschadigingen en laat de bladblazer/tuinzuiger indien nodig repareren.
- Als de bladblazer/tuinzuiger op een ongewone manier begint te trillen (onmiddellijk controleren).
- Voor het verlaten van de machine.

## STROOMAANSLUITING

De spanning van de stroombron moet overeenkomen met de gegevens op het typeplaatje van het tuingereedschap.

Geadviseerd wordt om dit tuingereedschap alleen aan te sluiten op een stopcontact dat is beveiligd met een aardlekschakelaar van 30 mA.

Gebruik voor dit tuingereedschap alleen netaansluitkabels die voldoen aan de voorschriften van de fabrikant. Zie de gebruiksaanwijzing voor bestelnummer en type.

Pak de stekker nooit met natte handen vast.

Rijd niet over de aansluitkabel of de verlengkabel, klem deze niet vast en trek er niet aan. De kabel kan anders beschadigd raken. Bescherm de kabel tegen hitte, olie en scherpe randen.

De verlengkabel moet de in de gebruiksaanwijzing vermelde diameter hebben en moet spatwaterbeschermd zijn. De verbinding van stekker en contrastekker mag niet in het water liggen.

## ELEKTRISCHE VEILIGHEID

**Een motorbeveiliging is geïnstalleerd. De motor is voorzien van een beveiliging tegen overbelasting.**

**Als de motor stopt, dient u deze enkele minuten te laten afkoelen voordat u de motor opnieuw start.**

**Let op! Schakel het tuingereedschap uit en trek de netstekker uit het stopcontact voordat u onderhouds- of reinigingswerkzaamheden uitvoert.**

**Hetzelfde geldt wanneer de stroomkabel beschadigd, doorgesneden of in de war is.**

Het tuingereedschap is voor uw veiligheid geïsoleerd en heeft geen aarding nodig. De bedrijfsspanning bedraagt 230 V AC, 50 Hz (voor landen buiten de EU 220 V of 240 V, afhankelijk van de uitvoering). Gebruik alleen goedgekeurde verlengkabels. Informatie is verkrijgbaar bij de erkende klantenservice.

Als u een verlengkabel voor het tuingereedschap gebruikt, neem dan een kabel met de volgende aderdiameter:

- 1,0mm<sup>2</sup>: maximale lengte 40 m
- 1,5mm<sup>2</sup>: maximale lengte 60 m
- 2,5mm<sup>2</sup>: maximale lengte 100 m

Opmerking: Als u een verlengkabel gebruikt, moet deze (zoals bij de veiligheidsvoorschriften beschreven) een aardedraad bezitten die via de stekker met de aardedraad van uw elektrische installatie verbonden is.

Vraag bij twijfel een vakman voor elektriciteit of klantenservice om advies.

**VOORZICHTIG: Verlengkabels die niet volgens de voorschriften zijn, kunnen gevaarlijk zijn. Verlengkabels, stekkers en contrastekkers moeten waterdicht uitgevoerd en voor gebruik buitenshuis goedgekeurd zijn.**

## ONDERHOUD

Controleer of alle moeren, bouten en schroeven vastzitten, zodat een veilige toestand van de bladblazer/tuinzuiger gewaarborgd is.

Bewaar de bladblazer/tuinzuiger op een droge, hooggelegen of afgesloten plaats, buiten bereik van kinderen.

Vervang versleten of beschadigde delen veiligheidsshalve.

Controleer de opvangzak regelmatig op slijtage en beschadigingen.

Probeer niet het tuingereedschap te repareren, tenzij u de daarvoor vereiste opleiding bezit.



## BESCHRIJVING

De bladblazer-zuiger van is ontworpen voor het verwijderen van bladeren. Dit gereedschap is uitsluitend bestemd voor consumentengebruik buiten.

- 1) Behandelen
- 2) Schakelen trekker
- 3) Stroomkabel en stekker
- 4) Riem
- 5) Hoofdbehuizing
- 6) Functieschakelaar
- 7) Bovenste buis
- 8) Onderste buis
- 9) Wheel bracket
- 10) Wielen
- 11) Opvangzakjes
- 12) Haak voor tas
- 13) Kabelhaak
- 14) Zak aansluiting

## MONTEREN VAN DE BUIS

- \_ Schuif de beide delen van de buis in elkaar zoals afgebeeld.
- \_ Schuif de buis in de behuizing.
- \_ Bevestig de buis met behulp van de schroeven.
- \_ Om de buis te verwijderen, verwijdert u de schroeven en trekt de buis uit de behuizing.



**Schakel voor het monteren of verwijderen van de buis het apparaat uit en neem de netstekker uit het stopcontact.**

## MONTEREN VAN DE OPVANGZAK

- \_ Plaats de opvangzak (11) op de aansluiting (14). Zorg ervoor dat de opening van de opvangzak tot voorbij de opstaande rand is geschoven.
- \_ Bevestig de beugel aan het ophangpunt.

## SELECTEREN VAN DE FUNCTIE

Het apparaat dient voor gebruik op de gewenste functie (blazen of zuigen) te worden ingesteld.

- \_ Voor blazen draait u de schakelaar (6) naar het blaassymbool.
- \_ Voor zuigen draait u de schakelaar naar het zuigsymbool.

## AANWIJZINGEN VOOR GEBRUIK

- \_ Sluit het apparaat aan op een geschikt verlengsnoer.
- \_ Houd het apparaat met beide handen vast.
- \_ Beweeg het apparaat langzaam heen en weer.
- \_ Houd de wielen op de grond tijdens gebruik om de werklast te verkleinen.

Houd het tuingereedschap tijdens de werkzaamheden altijd vlak boven de grond.

Blaas geen hete, brandbare of explosieve materialen bijeen.

De tuinzuiger is alleen bestemd voor het opzuigen van bladeren en tuinafval.

Controleer de omgeving op kleine dieren en harde voorwerpen voordat u het tuingereedschap gebruikt. Zuig geen vloeistoffen, plastic zakken, blikjes, dennenappels, takken dikker dan 5 mm, textiel, papieren zakdoeken of wasknijpers op.

## AAN / UIT schakelen

AAN/UIT :

Om de bladblazer/zuiger in te schakelen drukt U de on/off schakelaar (2) in.

Om de bladblazer/bladzuiger uit te schakelen laat u de on/off schakelaar los.

## ONDERHOUD

**Controleer de bladblazer/zuiger** voor het gebruik op eventuele beschadigingen.

### Na het gebruik van het apparaat

1. Verwijder de bladzak.
2. Controleer de zuigbuizen en verwijder resterend blad.
3. Controleer de bladblazer/zuiger-schuifregelaar op resterend blad.
4. Reinig het apparaat met een zachte, droge doek.
5. Bewaar het apparaat op een veilige en voor kinderen ontoegankelijke plaats.

Als het apparaat niet kan worden gestart of de storing blijft, u moet controleren en het apparaat repareren door een erkende dienst.

## OPSLAG

- Reinig zorgvuldig de gehele machine en het toebehoren.
- Berg de machine op buiten het bereik van kinderen, in een stabiele en veilige positie en op een droge plaats met een gematigde temperatuur. Vermijd te hoge en te lage temperaturen.
- Bescherm de machine tegen direct invallend licht. Bewaar ze, indien mogelijk, op een donkere plaats.
- Bewaar de machine niet in plastic of Nylon zakken om te vermijden dat er zich vocht ophoopt.

## TECHNISCHE GEGEVENS

		ASB3001-21
Netspanning	V	220-240
Netfrequentie	Hz	50
Vermogen	W	3000
Toerental	min <sup>-1</sup>	15000
Max luchtsnelheid	Km/h	270
	m <sup>3</sup> /min	13.2
Verklein ratio		35
Opvangzak	L	10 :1
Beschermingsgraad	IPX	0
Gewicht	kg	2.65

L<sub>PA</sub> (Geluidsdruk niveau)  
90.2 dB(A) K = 3 dB(A)  
L<sub>WA</sub> (Geluidsprestatie niveau)  
102.4 dB(A) K = 3 dB(A)

gewaarborgde geluidsvermogensniveau  
L<sub>WA</sub>105 dB(A)



Gewogen kwadratische gemiddelde waarde de van  
toepassing zijnde standaard :  
Max. 4.27 m/s<sup>2</sup> K = 1,5 m/s<sup>2</sup>.

 De aanduiding van het feit dat de  
aangegeven totale trillingenwaarde werd  
gemeten conform een genormaliseerde  
proefmethode en kan worden gebruikt om een  
instrument met een ander instrument te  
vergelijken; de aanduiding van het feit dat de  
aangegeven totale trillingenwaarde ook kan  
worden gebruikt voor een voorafgaande  
evaluatie van de blootstelling.

 Een waarschuwing die stipuleert dat  
de emissie van trilling in de loop van het  
werkelijke gebruik van het elektrische  
instrument kan verschillen van de aangegeven  
totale waarde, volgens de gebruiksmethodes  
van het instrument; door de noodzaak aan te  
geven de veiligheidsmaatregelen te identificeren  
met de bedoeling de operator te beschermen,  
welke gebaseerd zijn op een raming van de  
blootstelling in de werkelijke  
gebruiksomstandigheden (rekening houdend  
met alle bestanddelen van de werkingscyclus,  
zoals de stoptijden van het instrument en de  
werkingstijden in rust, naast de uitschakeltijd).

## SERVICEDIENST

\_ Beschadigde schakelaars moeten in de  
werkplaats van onze klantendienst hersteld  
worden.

\_ **Als de vervanging van de voedingskabel  
noodzakelijk is, moet dit plaatsvinden door de  
fabrikant of zijn agent om een gevaar te  
voorkomen.**

## KLANTENSERVICE EN GEBRUIKSADVIEZEN

Onze klantenservice beantwoordt uw vragen over  
reparatie en onderhoud van uw product en over  
vervangingsonderdelen. Explosietekeningen en  
informatie over vervangingsonderdelen vindt u ook  
op : [www.eco-repa.com](http://www.eco-repa.com)  
Het ELEM GARDEN TECHNIC-team voor  
gebruiksadviezen helpt u graag bij vragen over onze  
producten en toebehoren : [sav@eco-repa.com](mailto:sav@eco-repa.com)

## GARANTIE

Voor de garantiebepalingen wordt verwezen naar  
de bijgevoegde garantievoorwaarden.



**VERDUBBEL UW GARANTIE**  
Registreer uw garantie op  
[www.elemtechnic.com](http://www.elemtechnic.com)

**DOOR TE REGISTREREN:**

- \* U verdubbelt de duur van uw garantie
- \* U profiteert van regelmatige informatie over onze  
nieuwe producten en onze promoties

## MILIEU

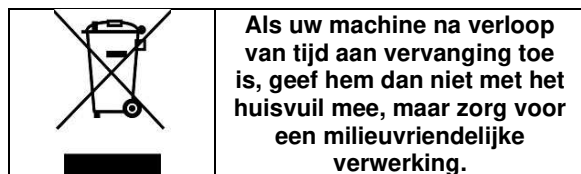

De handleiding in pdf-formaat is beschikbaar op  
onze website: [www.eco-repa.com](http://www.eco-repa.com)

Vervaardigd in China

2021

# GB / LEAF BLOWER/VACUUM

## APPLICATION

\_ The blower/vacuum is designed to blow/vacuum leaves as well as lawn debris such as grass clippings and small twigs. It is not to be used for any other purpose.

\_ The device is only to be used on dry surfaces,







\_ The device is intended for non-commercial use in private home\* and gardens. Under no circumstances is it to be used in public outdoor areas, sports stadiums or in agricultural or forestry settings.







It is not designed for commercial use.

## SAFETY NOTES

**Warning! Read these instructions carefully, be familiar with the controls and the proper use of the machine. Please keep the instructions safe for later use!**

Symbols :

	General hazard safety alert.
	Caution! Read the user manual
	Ejection risks. Keep people away
	Rotating fan. Keep hands and feet out of the openings while the machine is running. Keep hands and feet out of the openings while the machine is running.
	Pay attention that bystanders are not injured through foreign objects thrown from the machine. Keep bystanders a safe distance away from the machine.
	Wear eye protection Wear hearing protection
	

	Do not expose the product to rain or moisture
	Unplug the power cord before cleaning or maintenance and when it is damaged.
	Disconnect the mains plug if the cord is damaged or entangled
	Wait until all machine components have completely stopped before touching them. The blades continue to rotate after the machine is switched off, a rotating blade can cause injury.
	This tool is double insulated; therefore no earth wire is required. Always check that the power supply corresponds to the voltage on the rating plate.
	In accordance with essential applicable safety standards of European directives
	<b>Guaranteed sound power level</b>

**DO NOT USE THE SUCTION MODE WITHOUT FIRST PLACING THE SUCTION TUBE AND COLLECTOR BAG.**

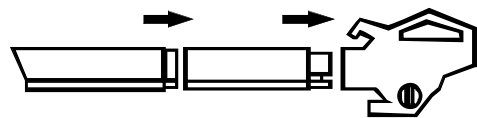

## KNOW YOUR PRODUCT

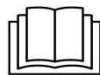
	<b>Read this manual carefully, observing all recommended safety precautions before, during and after using your product. Maintain your product in good working order.</b>
---	---

Familiarise yourself with the controls on your product before attempting to operate it, but above all, be sure you know how to stop the product in an emergency.

Retain this manual and all other literature supplied for future reference.

## OPERATION

---

*Wear goggles during operation.*

*Do not rush and keep a good balance at any time.*

Never allow children or people unfamiliar with these instructions to use the machine. Local regulations may restrict the age of the operator. When not in use store the machine out of reach of children.

This tool is not intended for use by persons (including children) with reduced physical, sensory or mental capabilities, or lack of experience and knowledge, unless they have been given supervision or instruction concerning use of the appliance by a person responsible for their safety. Children should be supervised to ensure that they do not play with the appliance.

Never operate the machine while people, especially children or pets, are nearby.

*The operator or user is responsible for accidents or hazards occurring to other people or their property.*

Other persons and animals should remain at a distance of 3 metres or more when the machine is being used. The operator is responsible for third persons in the working area.

Use the machine only in daylight or good artificial light.

Do not operate the machine when barefoot or wearing open sandals, always wear substantial footwear and long trousers.

*Failure to keep loose clothing from being drawn into air intake could result in personal injury.*

Do not operate without tubes in place.

Failure to keep long hair away from the air inlet could result in personal injury.

Thoroughly inspect the area where the machine is to be used and remove all wires and other foreign objects.

Check cable for damage before starting work and replace if necessary. Keep cable away from heat, oil and sharp edges.

Never operate the leaf blower/garden vacuum with defective guards or shields, or without safety devices, for example collection bag in place.

Always ensure all handles and guards supplied are fitted when using the leaf blower/garden vacuum. Never attempt to use an incomplete leaf blower/

garden vacuum or one with an unauthorised modification.

While operating the leaf blower/garden vacuum always be sure of a safe and secure operating position at all times.

Always be aware of your surroundings and stay alert for possible hazards that you may not hear whilst operating the leaf blower/garden vacuum.

Do not over reach and keep your balance at all times.

Always be sure of your footing on slopes.

Walk, never run.

Keep all cooling air inlets clear of debris.

Never blow debris in the direction of bystanders.

Do not carry the machine by the cable.

The wearing of a face mask is recommended.

**Do not modify this product.** Unauthorized modifications may impair the safety of your product and may result in increased noise and vibration.

*- Only use an extension cord weatherproof equipped with a coupler according to IEC 60320-2-3*

**- Always direct the cable to the back of the unit**

*- If a cable is damaged during use, disconnect the power cord from the outlet area immediately.*  
**DO NOT TOUCH THE POWER CORD BEFORE DISCONNECT**

*- Operate the unit only in daylight or in good artificial light.*

*- Replace worn or damaged parts.*

*- Only use spare parts and original accessories.*

## REMOVE THE PLUG FROM THE SOCKET:

---

- before checking, clearing a blockage or working on the leaf blower/garden vacuum.
  - after striking a foreign object, inspect the leaf blower/garden vacuum for damage and make repairs as necessary.
  - if the leaf blower/garden vacuum starts to vibrate abnormally check immediately.
- Before leaving the machine*

## POWER SUPPLY

---

The voltage indicated on the rating plate must correspond

to the voltage of the power source.

☒ We recommend that this equipment is only connected into a socket which is protected by a circuit-breaker that would be actuated by a 30 mA residual current.

☒ Only use or replace power supply cables for this unit which correspond to the types indicated by the manufacturer. See the operating instructions for the order no. and types.

☒ Never touch the mains plug with wet hands.

☒ Do not run over, crush or pull the power supply cable or extension lead, otherwise it may be damaged.  
Protect the cable from heat, oil and sharp edges.

☒ The extension lead must have a cross section in accordance with the operating instructions and be protected against splashed water. The connection must not be in water.

## ELECTRICAL SAFETY

☒ **Motor Protector fitted! Motor fitted with safety overload protection. If motor stops working, allow a few minutes to cool, before restarting.**

☒ **Warning! Switch off, remove plug from mains before adjusting, cleaning or if cable is cut, damaged or entangled.**

Your machine is double insulated for safety and requires no earth connection. The operating voltage is 230 V AC, 50 Hz (for non-EU countries 220 V, 240 V as applicable). Only use approved extension cables. Contact the Centre for details.

If you want to use an extension cable when operating your product, only the following cable dimensions should be used:

- 1.0mm<sup>2</sup>: max. length 40 m
- 1.5 mm<sup>2</sup>: max. length 60 m
- 2.5 mm<sup>2</sup>: max. length 100 m

Note: If an extension cable is used it must be earthed and connected through the plug to the earth cable of your supply network in accordance with prescribed safety regulations.

If in doubt contact a qualified electrician or the nearest Service Center.

☒ **WARNING! Inadequate extension cables can be dangerous. Extension cable, plug and socket must be of watertight construction and intended for outdoor use.**

It is recommended for increased electrical safety to use a Residual Current Device (RCD) with a tripping current of not more than 30 mA. Always check your RCD every time you use it.

## MAINTENANCE

☒ Keep all nuts, bolts and screws tight to ensure that the leaf blower/garden vacuum is always in a safe working condition.

☒ The leaf blower/garden vacuum should be stored in a dry, high or locked up place out of the reach of children.

☒ Replace worn or damaged parts for safety.

☒ Check the collection bag frequently for wear or deterioration.

☒ Do not attempt to repair the machine unless you are qualified to do so.

## DESCRIPTION

Your blower vac has been designed for leaf clearing. This tool is intended for consumer and outdoor use only.

- 1) Handle
- 2) Switch trigger
- 3) Power cable and plug
- 4) Belt
- 5) main housing
- 6) Function switch
- 7) Upper tube
- 8) Lower tube
- 9) Wheel bracket
- 10) Wheels
- 11) Collection bag
- 12) Hook for bag
- 13) Cable hook
- 14) Bag connection

## MOUNTING THE TUBE

- \_ Connect both parts of the tube as shown.
- \_ Slide the tube into the housing .
- \_ Fit the tube using the screws.
- \_ To remove the tube, remove the screws and pull the tube out of the housing.



**Switch off and unplug the appliance before mounting or removing the tube.**

## MOUNTING THE COLLECTION BAG

- \_ Place the collection bag (11) onto the connection (14). Make sure to slide the collection bag opening past the raised edge.
- \_ Fit the brace to the suspension point.

## SELECTING THE OPERATING MODE

Select the required operating mode before use (blowing or vacuuming).

\_ For blowing, turn the switch (6) to the blowing symbol.

\_ For vacuuming, turn the switch to the vacuuming symbol.

## INSTRUCTIONS FOR USE

\_ Connect the appliance to a suitable extension cord.

\_ Hold the appliance with both hands.

\_ Slowly move the appliance back and forth.

\_ Keep the wheels on the ground during use to reduce the workload.

When operating, always hold the machine close to the ground.

Do not blow hot, flammable or explosive material. The garden vacuum is only suitable for foliage and garden waste.

Please inspect the area for little animals and hard objects before using the tool.

Do not vacuum liquids, plastic bags, cans, pine cones, branches larger than 5 mm, cloth, tissues and pegs.

## SWITCHING ON AND OFF

To switch on the blow/vac push in the on/off trigger switch (2). And hold to switch off the machine, release the on/off trigger switch.

## CLEANING AND MAINTENANCE

Check the blower vac for any signs of damage **before each use.**

### After using the machine

1. Empty the leaf bag.
2. Check the vacuum tube and remove leaf residue.
3. Check the blower vac's slide control for leaf residue.
4. Clean the machine with a soft dry cloth.
5. Store the machine in a safe place where it is out of the reach of children.

If the device can not be started or continues to malfunction, you need to check and repair the device by a Service Centre.

## STORAGE

\_ Thoroughly clean the whole machine and its accessories.

\_ Store it out of the reach of children, in a stable and secure position, in a cool and dry place, avoid too high and too low temperatures.

\_ Protect it from exposure to direct sunlight. Keep it in the dark, if possible.

\_ Don't keep it in plastic bags to avoid humidity build-up.

## TECHNICAL DATA

		ASB3001-21
Mains voltage	V	220-240
Mains frequency	Hz	50
Power input	W	3000
No load speed	min <sup>-1</sup>	15000
max airspeed	Km/h	270
	m <sup>3</sup> /min	13.2
Mulching		35
dust bag	L	10 :1
Int. protection degree	IPX	0
Weight	kg	2.65

Acoustic pressure level

$L_{PA}$  90.2 dB(A) K = 3 dB(A)

Acoustic power level

$L_{WA}$  102.4 dB(A) K = 3 dB(A)

Guaranteed sound power level

$L_{wa}$  105 dB(A)



**ATTENTION !**  
The sound power pressure may exceed 85 dB(A), in this case individual hearing protection must be worn.

Weighted root mean square acceleration according to relevant standard. :

Max. 4.27 m/s<sup>2</sup> K = 1,5 m/s<sup>2</sup>.



The declared vibration total value has been measured in accordance with a standard test method and may be used for comparing one tool with another that the declared vibration total value may also be used in a preliminary assessment of exposure.



A warning that the vibration emission during actual use of the power tool can differ from the declared total value depending on the ways in which the tool is used and of the need to identify safety measures to protect the operator that are based on an estimation of exposure in the actual conditions of use (taking account of all parts of the operating cycle such as the times when the tool is switched off and when it is running idle in addition to the trigger time).

## SERVICE DEPARTMENT

---

\_ Damaged switches must be replaced by our after-sales service department.

**\_ If replacing the power cord is necessary, it should be done by the manufacturer or his agent to avoid a hazard.**

## AFTER-SALES SERVICE AND APPLICATION SERVICE

---

Our after-sales service responds to your questions concerning maintenance and repair of your product as well as spare parts. Exploded views and information on spare parts can also be found under: [www.eco-repa.com](http://www.eco-repa.com)

ELEM GARDEN TECHNIC application service team will gladly answer questions concerning our products and their accessories : [sav@eco-repa.com](mailto:sav@eco-repa.com)

## GUARANTEE

---

Refer to the enclosed guarantee conditions for the terms and conditions of guarantee.



**DOUBLE YOUR WARRANTY**  
Register your warranty on  
[www.elemtechnic.com](http://www.elemtechnic.com)

**BY REGISTERING:**

- \* You double the duration of your warranty
- \* You benefit from regular information on our new products and our promotions

## ENVIRONMENT

---

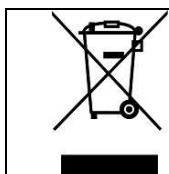

**Should your machine need replacement after extended use, do not put it in the domestic waste but dispose of it in an environmentally safe way.**

The manual in PDF format is available on our website: [www.eco-repa.com](http://www.eco-repa.com)

# IT ASPIRATORE/SOFFIATORE

## APPLICAZIONE

- L'aspiratore/Soffiatore per foglieame è adatto solamente per foglieame e rifiuti da giardino come erba e piccoli rami. L'utilizzo diverso non è permesso.

- L'aspiratore/Soffiatore di foglieame deve essere usato solamente per foglieame secco, erba ecc.



- L'apparecchio è concepito solamente per l'utilizzo privato per lo scopo al quale è destinato. Sono considerati apparecchi per l'uso domestico e il giardinaggio quegli apparecchi usati nell'ambito privato domestico. Non è incluso l'utilizzo in giardini pubblici, parchi, impianti sportivi e boschi.



L'apparecchio non è destinato all'uso industriale.

## NORME DI SICUREZZA

**Attenzione! Leggere attentamente le istruzioni sotto indicate. Acquisire dimestichezza con gli elementi di comando ed il corretto utilizzo dell'apparecchio per il giardinaggio. Conservare in luogo sicuro il presente manuale di istruzioni d'uso per ogni necessità futura.**

### Simboli :

	Allarme generale di pericolo.
	Attenzione! Leggere il manuale utente
	Rischi di espulsione. Tenere le persone lontane
	Ventole rotanti. Non avvicinare le mani ed i piedi alle aperture mentre l'apparecchio per il giardinaggio è in funzione. Non avvicinare le mani ed i piedi alle aperture mentre l'apparecchio per il giardinaggio è in funzione.
	Prestare attenzione affinché le persone che si trovano nelle vicinanze non vengano ferite da corpi estranei che vengono fatti volare dall'apparecchio per il giardinaggio. Prestare attenzione affinché altre persone si mantengano a distanza di sicurezza dall'apparecchio per il giardinaggio.

	Indossare occhiali di protezione
	Usare la protezione acustica
	non esporre ha prodotto pioggia o umidità
 	Scollegare il cavo di alimentazione prima della pulizia o manutenzione e quando è danneggiato
	Scollegare la spina di rete se il cavo risulta danneggiato o impigliato.
	Prima di intervenire sui componenti dell'apparecchio per il giardinaggio, attendere che gli stessi si siano completamente fermati. Le lame continuano a ruotare dopo lo spegnimento dell'apparecchio per il giardinaggio e possono provocare lesioni gravi.
	Cet appareil est doublement isolé; par conséquent, aucun câble de masse n'est nécessaire. Vérifiez si l'alimentation mentionnée sur la plaque signalétique de l'appareil correspond bien à la tension présente sur le lieu.
	In conformità con le norme fondamentali sulla sicurezza delle direttive europee.
	<b>Livello di potenza sonora garantito</b>

**NON UTILIZZARE LA MODALITÀ ASPIRAZIONE SENZA AVER POSIZIONATO PRIMA IL TUBO DI ASPIRAZIONE E IL SACCO DI RACCOLTA.**

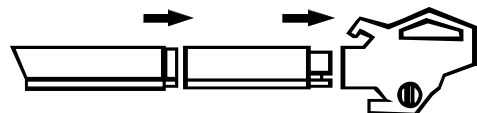



## KNOW YOUR PRODUCT

### FAMILIARISEZ - VOUS AVEC VOTRE MACHINE

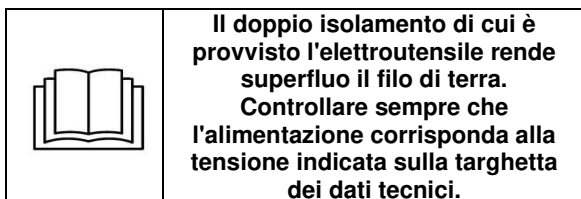

Familiarizzare con i comandi della vostra macchina, e cosa più importante assicurarsi di sapere come fermare in caso di emergenza.

Tenere questo manuale e di tutte le altre documenti forniti.

### IMPIEGO

- Indossare occhiali durante il funzionamento.*
- Non abbiate fretta e mantenere un buon equilibrio in qualsiasi momento.*
- Non permettere a bambini oppure a persone che non abbiano preso visione delle presenti istruzioni di utilizzare l'apparecchio per il giardinaggio. Le norme nazionali prevedono eventualmente dei limiti di restrizione relativamente all'età dell'operatore. Se l'apparecchio per il giardinaggio non viene impiegato, conservarlo fuori della portata dei bambini.
- Questo apparecchio per il giardinaggio non è destinato all'uso da parte di persone (bambini compresi) con capacità fisiche, sensoriali o mentali ridotte oppure a cui manchi esperienza e/o conoscenza, se le stesse non sono sorvegliate oppure istruite relativamente all'uso dell'apparecchio per il giardinaggio da parte di una persona responsabile per la loro sicurezza. I bambini dovrebbero essere sorvegliati per assicurarsi che non giochino con l'apparecchio per il giardinaggio.
- Non utilizzare mai l'apparecchio per il giardinaggio quando nelle immediate vicinanze vi sono persone ed in modo particolare bambini oppure animali domestici.
- L'operatore o l'utente è responsabile degli incidenti o dei rischi in cui possono incorrere le altre persone o le loro proprietà.
- Durante il funzionamento impedire che altre persone oppure animali possano trovarsi in un raggio di 3 m intorno alla zona operativa. Entro la zona operativa, l'utente è responsabile per la sicurezza nei confronti di terzi.

- Utilizzare l'apparecchio per il giardinaggio solamente di giorno o con una buona illuminazione artificiale.
- Mai utilizzare l'apparecchio per il giardinaggio a piedi nudi né calzando sandali aperti. Portare sempre robuste scarpe di sicurezza e pantaloni lunghi.
- Prestare attenzione affinché indumenti larghi non vengano aspirati nell'alimentazione dell'aria in quanto questo potrebbe causare lesioni.
- Mettere in funzione l'apparecchio per il giardinaggio esclusivamente con bocchetta montata oppure con tubo di aspirazione montato.
- Prestare attenzione affinché capelli lunghi non vengano aspirati nell'alimentazione dell'aria in quanto questo potrebbe causare lesioni.
- Ispezionare accuratamente la superficie da lavorare ed avere cura di rimuovere tutti i fili metallici e qualunque altro tipo di corpo estraneo.
- Prima di ogni utilizzo, controllare il cavo di alimentazione/il cavo di prolunga per accertarsi che non sia danneggiato e, se necessario, sostituirlo. Proteggere il cavo di alimentazione/il cavo di prolunga dal calore troppo forte, da olio e da spigoli taglienti.
- Non mettere mai in funzione il soffiatore per foglie/aspiratore da giardino con dispositivi di protezione e coperture difettosi oppure senza dispositivi di sicurezza, ad es. sacco di raccolta.
- Assicurarsi che alla messa in funzione del soffiatore per foglie/aspiratore da giardino siano montate tutte le impugnature ed i dispositivi di protezione forniti in dotazione. Mai tentare di mettere in funzione un soffiatore per foglie/aspiratore da giardino non completamente montato oppure un soffiatore per foglie/aspiratore da giardino sottoposto a modifiche non consentite.
- Durante il funzionamento del soffiatore per foglie/aspiratore da giardino prestare attenzione ad avere sempre una posizione sicura e a mantenere l'equilibrio in ogni momento.
- Raccomandiamo di fare attenzione all'ambiente ed a possibili momenti di pericolo che possono essere eventualmente non udibili durante l'impiego del soffiatore/aspiratore.
- Evitare una postura non adatta e mantenere l'equilibrio in ogni momento.
- In caso di superfici con una certa pendenza fare attenzione a non scivolare.
- Camminare sempre e non correre mai.
- Mantenere libere da sporcizia tutte le aperture dell'aria di raffreddamento.

- Non soffiare mai sporcizia/foglie in direzione di persone che si trovano nelle vicinanze.
- Non trasportare l'apparecchio per il giardinaggio afferrandolo per il cavo.
- Si consiglia di mettere una mascherina protettiva.
- **Non effettuare alcuna modifica all'apparecchio per il giardinaggio.** Modifiche illecite possono pregiudicare la sicurezza dell'apparecchio per il giardinaggio e causare un aumento della rumorosità e delle vibrazioni.

*- Utilizzare solo un cavo di prolunga intemperie con un accoppiatore secondo IEC 60320-2-3*

*- Sempre portare il cavo al retro dell'unità*

*- Se un cavo è danneggiato durante l'uso, scollegare il cavo di alimentazione dalla presa zona immediatamente. **NON TOCCARE IL CAVO DI ALIMENTAZIONE PRIMA STACCARE***  
*- Utilizzare l'apparecchio solo di giorno o in buona luce artificiale.*

*- Sostituire le parti danneggiate o usurate.*

*- Utilizzare solo ricambi e accessori originali.*

#### **Estrarre la spina dalla presa:**

- se si effettua il controllo del soffiatore per foglie/aspiratore da giardino, si elimina un bloccaggio oppure si lavora sullo stesso,
  - in seguito ad una collisione con un corpo estraneo.
- Controllare immediatamente il soffiatore per foglie/aspiratore da giardino in merito a danneggiamenti e, se necessario, far effettuare le dovute riparazioni,
- se il soffiatore per foglie/aspiratore da giardino inizia a vibrare in modo insolito (controllare immediatamente).
  - *Prima di lasciare la macchina*

## **COLLEGAMENTO ALL'ALIMENTAZIONE ELETTRICA**

- La tensione della rete elettrica di alimentazione deve corrispondere ai dati riportati sulla targhetta di identificazione dell'apparecchio per il giardinaggio.
- Si consiglia di collegare questo apparecchio per il giardinaggio soltanto ad una presa di corrente protetta con un interruttore di sicurezza per correnti di guasto con 30 mA.
- Utilizzare o sostituire per questo apparecchio per il giardinaggio esclusivamente cavi di collegamento alla rete che corrispondono ai dati del produttore; per quanto riguarda No. di ordinazione e tipo vedi istruzioni d'uso.

□ Non afferrare mai la spina di rete con mani bagnate.

□ Non passare con veicoli sul cavo di collegamento alla rete oppure sul cavo di prolunga, non schiacciarli né sottoporli a strappi in quanto potrebbero subire dei danni. Proteggere il cavo da calore troppo forte, da olio e da spigoli taglienti.

□ Il cavo di prolunga deve avere il diametro riportato nelle istruzioni d'uso e deve essere protetto contro gli spruzzi dell'acqua. Il collegamento a spina non deve trovarsi in acqua.

## **SICUREZZA ELETTRICA**

□ **Una protezione del motore è installata! Il motore è dotato di una protezione contro sovraccarico.**  
**Qualora il motore dovesse fermarsi, lasciarlo raffreddare per alcuni minuti prima del nuovo avvio.**

□ **Attenzione! Spegnere la tagliasiepi ed estrarre la spina dalla presa di corrente prima di passare ad eseguire lavori di manutenzione o di pulizia. Lo stesso vale quando il cavo di alimentazione dovesse essere danneggiato, tagliato oppure anche aggrovigliato.**

Per sicurezza, il Vostro apparecchio per il giardinaggio è equipaggiato con un isolamento di protezione e non richiede nessuna messa a terra. La tensione di esercizio corrisponde a 230 V AC, 50 Hz (per paesi non appartenenti all'UE 220 V, 240 V a seconda del modello).  
 Utilizzare esclusivamente cavi di prolunga omologati.  
 Per ulteriori informazioni rivolgersi ad un Centro di assistenza Clienti autorizzato.

In caso di utilizzo dell'apparecchio per il giardinaggio con un cavo di prolunga, devono essere impiegati esclusivamente cavi che abbiano i seguenti diametri:

- 1,0mm<sup>2</sup>: lunghezza massima 40 m
- 1,5mm<sup>2</sup>: lunghezza massima 60 m
- 2,5mm<sup>2</sup>: lunghezza massima 100 m

**Avvertenza:** Se si utilizza un cavo di prolunga è necessario che questo – come indicato nelle norme di sicurezza  
 – sia dotato di un conduttore di protezione che, attraverso la spina, sia collegato al conduttore di protezione del Vostro impianto elettrico.

In caso di dubbi, rivolgersi ad un elettricista professionista oppure alla rappresentanza Service più vicina.

**Avvertenza: Se si utilizza un cavo di prolunga è necessario che questo – come indicato nelle norme di sicurezza**  
 – **sia dotato di un conduttore di protezione che,**

**attraverso la spina, sia collegato al conduttore di protezione del Vostro impianto elettrico. In caso di dubbi, rivolgersi ad un elettricista professionista oppure alla rappresentanza Bosch Service più vicina.**

Per una maggiore sicurezza, si consiglia di usare un interruttore a corrente di guasto (RCD) con una corrente di guasto massima di 30 mA. Questo interruttore a corrente di guasto dovrebbe essere controllato prima di ogni impiego.

## MANUTENZIONE

- Assicurarsi sempre che tutti i dadi, i bulloni e le viti siano ben serrati affinché venga garantito uno stato operativo sicuro del soffiatore per foglie/aspiratore da giardino.
- Immagazzinare il soffiatore per foglie/aspiratore da giardino in un luogo asciutto, posto in alto o chiuso e fuori dalla portata dei bambini.
- A titolo di sicurezza, sostituire le parti usurate o danneggiate.
- Controllare regolarmente il sacco di raccolta in merito ad usura o danni.
- Non tentare di effettuare riparazioni sulla macchina a meno che non si disponga di debita preparazione professionale.

## DESCRIZIONE

L'apparecchio per il giardinaggio è idoneo per la soffiatura e la raccolta di foglie, rifiuti da giardino (ad. es. erba) e ramoscelli che si trovano intorno alla casa e in giardino.

- 1) Maniglia
- 2) trigger
- 3) Cavo di alimentazione e spina
- 4) Belt
- 5) Corpo principale
- 6) Interruttore di funzione
- 7) Tubo orizzontale
- 8) tubo inferiore
- 9) della ruota di supporto
- 10) Ruote
- 11) Bag mietitore
- 12) Gancio per borsa
- 13) Gancio del cavo
- 14) Collegare il sacco

## MONTAGGIO DEL TUBO

- \_ Collegare entrambe le parti del tubo, come mostrato.
- \_ Fare scivolare il tubo sull'alloggiamento .
- \_ Fissare il tubo con le viti.
- \_ Per smontare il tubo, rimuovere le viti e tirare il tubo dall'alloggiamento.



**Prima di montare o smontare il tubo, spegnere la macchina e disinserire la spina.**

## MONTAGGIO DEL SACCHETTO DI RACCOLTA

- \_ Inserire il sacchetto di raccolta 11) nell'attacco (14). Assicurarsi di far scivolare l'apertura del sacchetto oltre il bordo sollevato.
- \_ Fissare la staffa al punto di sospensione.

## SELEZIONE DELLA MODALITÀ OPERATIVA

- Prima dell'utilizzo (per soffiare o aspirare), selezionare la modalità operativa desiderata.
- \_ Per soffiare, ruotare l'interruttore (6) portandolo sul simbolo del soffiante .
  - \_ Per aspirare, portare l'interruttore sul simbolo dell'aspiratore .

## ISTRUZIONI PER L'USO

- \_ Collegare l'apparecchio a un cavo di prolunga adatto.
- \_ Impugnare l'apparecchio con entrambe le mani.
- \_ Spostare lentamente l'apparecchio avanti e indietro.
- \_ Durante l'uso, mantenere le ruote aderenti al suolo per ridurre il carico.

Durante il lavoro tenere l'apparecchio per il giardinaggio sempre vicino al terreno. Non raccogliere soffiando materiali bollenti, incendiabili oppure esplosivi.

L'aspiratore da giardino è idoneo esclusivamente all'aspirazione di foglie e rifiuti da giardino. Prima dell'impiego dell'apparecchio per il giardinaggio controllare l'ambiente circostante relativamente ad animali piccoli ed oggetti duri.

Non aspirare liquidi, sacchetti di plastica, lattine, pigne, rami (maggiori di 5 mm), tessuti, fazzoletti di carta e mollette per biancheria.

## ACCENSIONE/SPEGNIMENTO

- Per accendere il soffiatore/aspiratore, premere l'interruttore on/off (2).  
Per spegnere il soffiatore/aspiratore, rilasciare l'interruttore on/off.

## MANUTENZIONE

**Controllare prima dell'uso che il soffiatore/aspiratore non presenti segni di danneggiamento.**

**Dopo l'utilizzo dell'apparecchio**

1. Svuotare il sacco di raccolta.

2. Controllare i tubi di aspirazione e rimuovere i residui di fogliame.
3. Controllare che non siano rimasti residui di fogliame nel soffiatore/aspiratore e nel cursore di regolazione della velocità.
4. Pulire l'apparecchio con un panno morbido e asciutto.
5. Conservare l'apparecchio in luogo sicuro e inaccessibile ai bambini.

Se il dispositivo non può essere avviato o se continua a malfunzionamenti, è necessario controllare e riparare il dispositivo da parte di un servizio post-vendita autorizzati.

### CONSERVAZIONE

- \_ Pulire con cura tutto l'apparecchio e i suoi accessori.
- \_ Riporre l'apparecchio in posizione stabile e sicura, in un luogo fresco e asciutto fuori dalla portata dei bambini, evitando temperature eccessivamente alte o basse.
- \_ Proteggerlo dall'esposizione diretta alla luce del sole. Se possibile conservarlo in un luogo buio.
- \_ Non riporlo in sacchi di plastica per evitare accumuli di umidità.

### DATI TECNICI

		ASB3001-21
Tensione di rete	V	220-240
Frequenza di rete	Hz	50
Potenza assorbita	W	3000
Velocità in assenza di carico	min <sup>-1</sup>	15000
Vel. max. dell'aria	Km/h	270
	m <sup>3</sup> /min	13.2
Rapporto di trinciatura		35
Sacco di raccolta polvere	L	10 :1
Int. grado di protezione	IPX	0
Poids	kg	2.65

Livello di pressione acustica  
L<sub>PA</sub> 90.2 dB(A) K = 3 dB(A)

Livello di potenza acustica  
L<sub>WA</sub> 102.4 dB(A) K = 3 dB(A)

livello di potenza sonora garantito  
L<sub>WA</sub>105 dB(A)

	<b>ATTENZIONE</b> Indossare protezioni acustiche se la pressione sonora supera 85 dB(A).
---	---

Valore quadratico medio ponderato di accelerazione, misurati in conformità allo standard applicabile. Max. 4.27 m/s<sup>2</sup> K = 1,5 m/s<sup>2</sup>.



Indicazione del fatto che il valore totale delle vibrazioni dichiarato è stato misurato conformemente a un metodo di test standardizzato e può essere utilizzato per mettere a confronto diversi strumenti; indicazione del fatto che il valore totale delle vibrazioni dichiarato può altresì essere utilizzato per una valutazione preliminare dell'esposizione.



Avviso che indica che l'emissione di vibrazioni durante l'utilizzo reale dello strumento può differire dal valore totale dichiarato, in funzione dei metodi di utilizzo dello strumento; e che comunica la necessità di identificare i provvedimenti di sicurezza volti a proteggere l'operatore, che sono basati su una valutazione dell'esposizione in condizioni d'uso reali (tenuto conto di tutte le componenti che costituiscono il ciclo di funzionamento, come il tempo di arresto dello strumento e di funzionamento a riposo oltre al tempo di avvio)

### GARANZIA

Fare riferimento al documento allegato per conoscere i termini e le condizioni della garanzia.



**RADDOPPIA LA TUA GARANZIA**  
Registra la tua garanzia  
[www.elementtechnic.com](http://www.elementtechnic.com)

#### REGISTRANDO:

- \* Raddoppi la durata della garanzia
- \* Approfittate delle informazioni regolari sui nostri nuovi prodotti e le nostre promozioni

### AMBIENTE



Ove la macchina, in seguito ad uso prolungato, dovesse essere sostituita, non gettarla tra i rifiuti domestici, ma liberarsene in modo rispettoso per l'ambiente

## **UFFICIO ASSISTENZA**

---

\_ Gli interruttori guasti devono essere sostituiti dal nostro Servizio Assistenza.

\_ **Per la sostituzione del cavo di alimentazione, è necessario l'intervento del costruttore o di un suo rappresentante al fine di evitare qualsiasi pericolo.**

## **ASSISTENZA CLIENTI E CONSULENZA IMPIEGHI**

---

Il servizio di assistenza risponde alle Vostre domande relative alla riparazione ed alla manutenzione del Vostro prodotto nonché concernenti le parti di ricambio. Disegni in vista esplosa ed informazioni relative alle parti di ricambio sono consultabili anche sul sito:

**[www.eco-repa.com](http://www.eco-repa.com)**

Il team ELEM GARDEN TECHNIC che si occupa della consulenza impieghi vi aiuterà in caso di domande relative ai nostri prodotti ed ai loro accessori : [sav@eco-repa.com](mailto:sav@eco-repa.com)

---

*Il manuale in formato PDF è disponibile sul nostro sito web: [www.eco-repa.com](http://www.eco-repa.com):*

*Fabbricato in Cina*

**2021**

---

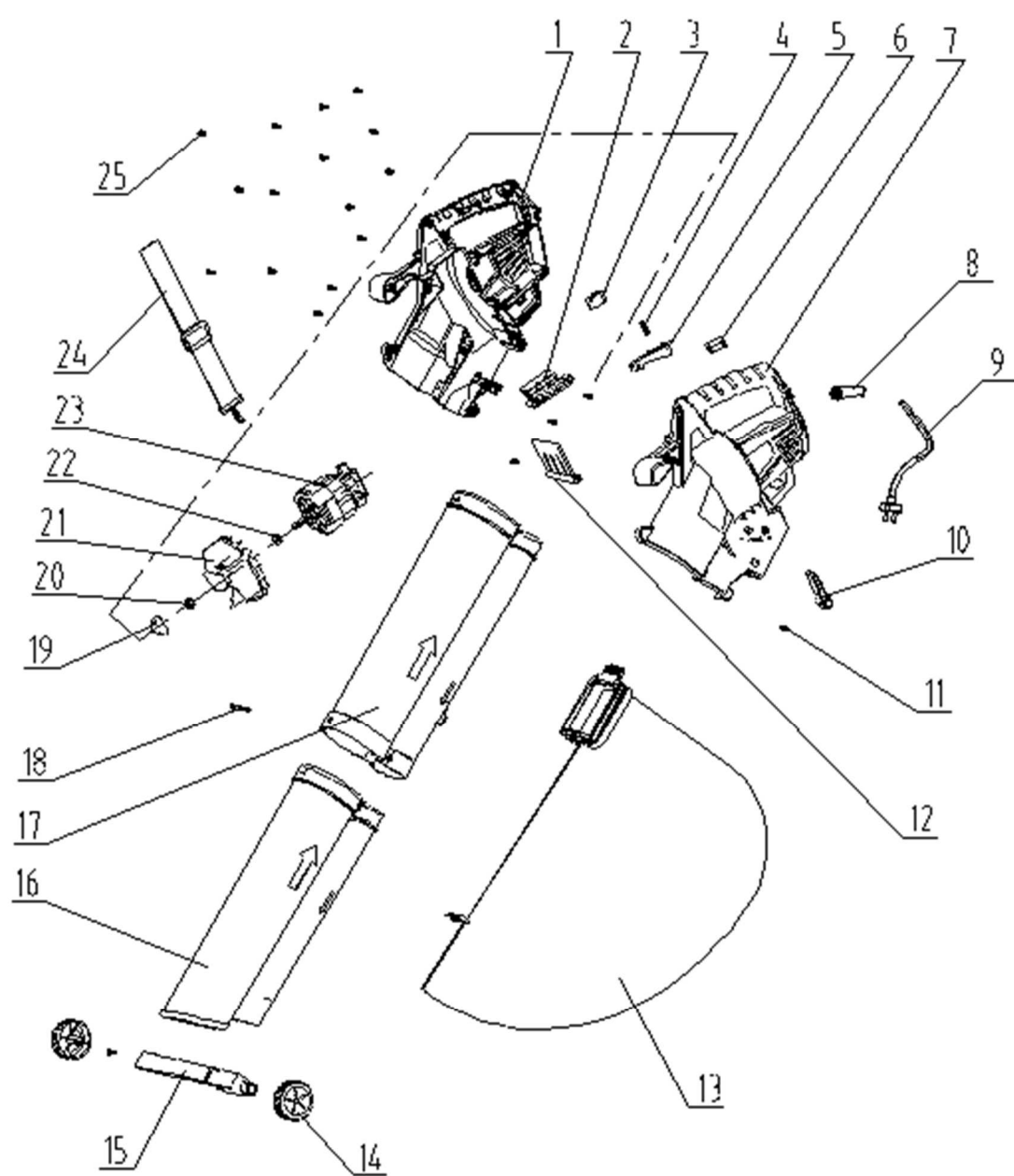

SN : 2021.08 :0001~2150  
26.04.13694  
Date d'arrivée: 30/09/2021  
Année de production : 2021

FR

## Déclaration de conformité



Nous « **ELEM GARDEN TECHNIC** » certifions par la présente que la machine spécifiée ci-après répond de par sa conception et son type de construction ainsi que de par la version que nous avons mise sur le marché aux prescriptions fondamentales stipulées en matière de sécurité et d'hygiène par les directives européennes en vigueur.

Toute modification apportée à la machine sans notre accord rend cette déclaration invalide.

### Produit: SOUFFLEUR/COLLECTEUR DE FEUILLES

Type: **ASB3001-21**

SN : 2021.08 :0001~2150

#### Directives européennes en vigueur :

2006/42/CE(MD)  
2014/30/UE(EMC)  
2005/88/CE(NOISE)  
(UE)2015/863(ROHS)

#### Normes harmonisées appliquées :

EN 60335-1 :2012+A11+A13+A14+A2  
EN 50636-2-100 :2014  
EN 62233 :2008  
AfPS GS 2019 :01 PAK  
EN 55014-1 :2017/A11 :2020  
EN 55014-2 :2015  
EN IEC 61000-3-2 :2019  
EN 61000-3-3 :2013/A1 :2019  
EN ISO 3744 :2010  
ISO 11094 :1991  
IEC 62321-8 :2017  
IEC 62321-3-1 :2013  
IEC 62321-5 :2013  
IEC 62321-4 :2013+AMD1 :2017  
IEC 62321-7-2 :2017  
IEC 62321-7-1 :2015  
IEC 62321-6 :2015  
ISO 17075 :2017  
IEC 62321-1 :2013  
IEC 62321-2 :2013

#### Niveau de puissance acoustique

Garanti: **L<sub>WA</sub> 105dB(A)**

**ELEM GARDEN TECHNIC ,**  
**81 rue de Gozée 6110 Montigny-le-Tilleul Belgique**

*Belgique 08/2021*

Mr Joostens Pierre  
Président-Directeur Général

ELEM,  
Rue de Gozée 81, 6110 Montigny-le-Tilleul, Belgique  
Tél : 0032 (0) 71 29 70 70  
Fax : 0032 (0) 71 29 70 86  
**Dossier technique auprès de : [info@elemtechnic.com](mailto:info@elemtechnic.com)**

### SOUFFLEUR/COLLECTEUR DE FEUILLES ASB3001-21

220-240 V~ 50 Hz 3000 W  
15000 min<sup>-1</sup> 2.65 kg

L<sub>PA</sub> 90.2 dB(A) K = 3 dB(A)  
L<sub>WA</sub> 102.4 dB(A) K = 3 dB(A)

Max. 4.27 m/s<sup>2</sup> K = 1,5 m/s<sup>2</sup>.

SN : 2021.08 :0001~2150  
26.04.13694  
Aankomstdatum: 30/09/2021  
Productiejaar: 2021

NL

## EG-verklaring van overeenstemming



Hierbij « **ELEM GARDEN TECHNIC** » verklaren wij dat de hierna vermelde machine door haar ontwerp en bouwwijze en in de door ons in de handel gebrachte uitvoering voldoet aan de betreffende fundamentele veiligheids- en gezondheidseisen, zoals vermeld in de desbetreffende EG-richtlijnen. Deze verklaring verliest haar geldigheid wanneer zonder overleg met ons veranderingen aan de machine worden aangebracht.

### Product: **BLADBLAZER/ZUIGER**

Type : **ASB3001-21**

SN : 2021.08 :0001~2150

### Van toepassing zijnde EG-richtlijnen

2006/42/EG(MD)  
2014/30/EU(EMC)  
2005/88/EG(NOISE)  
(EU)2015/863(ROHS)

### Toegepaste geharmoniseerde normen

EN 60335-1 :2012+A11+A13+A1+A14+A2  
EN 50636-2-100 :2014  
EN 62233 :2008  
AfPS GS 2019 :01 PAK  
EN 55014-1 :2017/A11 :2020  
EN 55014-2 :2015  
EN IEC 61000-3-2 :2019  
EN 61000-3-3 :2013/A1 :2019  
EN ISO 3744 :2010  
ISO 11094 :1991  
IEC 62321-8 :2017  
IEC 62321-3-1 :2013  
IEC 62321-5 :2013  
IEC 62321-4 :2013+AMD1 :2017  
IEC 62321-7-2 :2017  
IEC 62321-7-1 :2015  
IEC 62321-6 :2015  
ISO 17075 :2017  
IEC 62321-1 :2013  
IEC 62321-2 :2013

### Geluidsvermogensniveau

Gegarandeerd: **L<sub>WA</sub> 105dB(A)**

### BLADBLAZER/ZUIGER ASB3001-21

220-240 V~ 50 Hz 3000 W  
15000 min<sup>-1</sup> 2.65 kg

L<sub>PA</sub> 90.2 dB(A) K = 3 dB(A)  
L<sub>WA</sub> 102.4 dB(A) K = 3 dB(A)

Max. 4.27 m/s<sup>2</sup> K = 1,5 m/s<sup>2</sup>.

**ELEM GARDEN TECHNIC ,**  
**81 rue de Gozée 6110 Montigny-le-Tilleul Belgique**

*België 08/2021*

Mr Joostens Pierre  
Directeur

ELEM,  
rue de Gozée 81, 6110 Montigny-le-Tilleul, Belgique  
Tél : 0032 (0) 71 29 70 70  
Fax : 0032 (0) 71 29 70 86  
Technisch dossier bij: [info@elemtechnic.com](mailto:info@elemtechnic.com)



SN : 2021.08 :0001~2150  
26.04.13694  
Arrival date: 30/09/2021  
Production year : 2021

**GB**

## Declaration of Conformity



We "ELEM GARDEN TECHNIC" hereby declare that the machine described below complies with the relevant basic safety and health requirements of the EU Directives, both in its basic design and construction as well as in the version put into circulation by us. This declaration shall cease to be valid if the machine is modified without our prior approval.

### Product: LEAF BLOWER/VACUUM

Type: ASB3001-21

SN : 2021.08 :0001~2150

### Relevant EU Directives

2006/42/EC(MD)  
2014/30/EU(EMC)  
2005/88/EC(NOISE)  
(EU)2015/863(ROHS)

### Applied harmonized standards

EN 60335-1 :2012+A11+A13+A1+A14+A2  
EN 50636-2-100 :2014  
EN 62233 :2008  
AfPS GS 2019 :01 PAK  
EN 55014-1 :2017/A11 :2020  
EN 55014-2 :2015  
EN IEC 61000-3-2 :2019  
EN 61000-3-3 :2013/A1 :2019  
EN ISO 3744 :2010  
ISO 11094 :1991  
IEC 62321-8 :2017  
IEC 62321-3-1 :2013  
IEC 62321-5 :2013  
IEC 62321-4 :2013+AMD1 :2017  
IEC 62321-7-2 :2017  
IEC 62321-7-1 :2015  
IEC 62321-6 :2015  
ISO 17075 :2017  
IEC 62321-1 :2013  
IEC 62321-2 :2013

### Sound power level

Guaranteed: **L<sub>WA</sub> 105dB(A)**

**ELEM GARDEN TECHNIC ,  
81 rue de Gozée 6110 Montigny-le-Tilleul Belgique**

*Belgium 08/2021*

Mr Joostens Pierre  
Director

ELEM,  
rue de Gozée 81, 6110 Montigny-le-Tilleul, Belgique  
Tél : 0032 (0) 71 29 70 70  
Fax : 0032 (0) 71 29 70 86  
**Technical file at: [info@elemtechnic.com](mailto:info@elemtechnic.com)**

### LEAF BLOWER/VACUUM ASB3001-21

220-240 V~ 50 Hz 3000 W  
15000 min<sup>-1</sup> 2.65 kg

L<sub>PA</sub> 90.2 dB(A) K = 3 dB(A)  
L<sub>WA</sub> 102.4 dB(A) K = 3 dB(A)

Max. 4.27 m/s<sup>2</sup> K = 1,5 m/s<sup>2</sup>.

SN : 2021.08 :0001~2150  
26.04.13694  
Ankunftsdatum: 30/09/2021  
Fertigungsjahr: 2021

DE

## EG-Konformitätserklärung



Hiermit erklären wir « **ELEM GARDEN TECHNIC** », dass die nachfolgend bezeichnete Maschine aufgrund ihrer Konzipierung und Bauart sowie in der von uns in Verkehr gebrachten Ausführung den einschlägigen grundlegenden Sicherheits- und Gesundheitsanforderungen der EG-Richtlinien entspricht. Bei einer nicht mit uns abgestimmten Änderung der Maschine verliert diese Erklärung ihre Gültigkeit.

### Produkt : LAUBSAUGER/-BLÄSER

Typ : **ASB3001-21**

SN : 2021.08 :0001~2150

### Einschlägige EG-Richtlinien

2006/42/EW(MD)  
2014/30/EU(EMC)  
2005/88/EW(NOISE)  
(EU)2015/863(ROHS)

### Angewandte harmonisierte Normen :

EN 60335-1 :2012+A11+A13+A14+A2  
EN 50636-2-100 :2014  
EN 62233 :2008  
AfPS GS 2019 :01 PAK  
EN 55014-1 :2017/A11 :2020  
EN 55014-2 :2015  
EN IEC 61000-3-2 :2019  
EN 61000-3-3 :2013/A1 :2019  
EN ISO 3744 :2010  
ISO 11094 :1991  
IEC 62321-8 :2017  
IEC 62321-3-1 :2013  
IEC 62321-5 :2013  
IEC 62321-4 :2013+AMD1 :2017  
IEC 62321-7-2 :2017  
IEC 62321-7-1 :2015  
IEC 62321-6 :2015  
ISO 17075 :2017  
IEC 62321-1 :2013  
IEC 62321-2 :2013

### Schalleistungspegel

Garantiert: **L<sub>WA</sub> 105dB(A)**

**ELEM GARDEN TECHNIC ,**  
**81 rue de Gozée 6110 Montigny-le-Tilleul Belgique**

*Belgien 08/2021*

Mr Joostens Pierre  
Direktor

ELEM,  
Rue de Gozée 81, 6110 Montigny-le-Tilleul, Belgique  
Tél : 0032 (0) 71 29 70 70  
Fax : 0032 (0) 71 29 70 86  
**Technische Unterlagen bei:** [info@elemtechnic.com](mailto:info@elemtechnic.com)

### LAUBSAUGER/-BLÄSER ASB3001-21

220-240 V~ 50 Hz 3000 W  
15000 min<sup>-1</sup> 2.65 kg

L<sub>PA</sub> 90.2 dB(A) K = 3 dB(A)  
L<sub>WA</sub> 102.4 dB(A) K = 3 dB(A)

Max. 4.27 m/s<sup>2</sup> K = 1,5 m/s<sup>2</sup>.

SN : 2021.08 :0001~2150  
26.04.13694  
Data di arrivo : 30/09/2021  
Anno di produzione : 2021

IT

## Dichiarazione CE di conformità



Con la presente si dichiara « **ELEM GARDEN TECHNIC** » che la macchina qui di seguito indicata, in base alla sua concezione, al tipo di costruzione e nella versione da noi introdotta sul mercato, è conforme ai requisiti fondamentali di sicurezza e di sanità delle direttive CE. In caso di modifiche apportate alla macchina senza il nostro consenso, la presente dichiarazione perde ogni validità.

### Prodotto: **ASPIRATORE/SOFFIATORE**

**Modelo: ASB3001-21**

SN : 2021.08 :0001~2150

### Direttive CE pertinenti

2006/42/EC(MD)  
2014/30/EU(EMC)  
2005/88/EC(NOISE)  
(EU)2015/863(ROHS)

### Norme armonizzate applicate

EN 60335-1 :2012+A11+A13+A14+A2  
EN 50636-2-100 :2014  
EN 62233 :2008  
AfPS GS 2019 :01 PAK  
EN 55014-1 :2017/A11 :2020  
EN 55014-2 :2015  
EN IEC 61000-3-2 :2019  
EN 61000-3-3 :2013/A1 :2019  
EN ISO 3744 :2010  
ISO 11094 :1991  
IEC 62321-8 :2017  
IEC 62321-3-1 :2013  
IEC 62321-5 :2013  
IEC 62321-4 :2013+AMD1 :2017  
IEC 62321-7-2 :2017  
IEC 62321-7-1 :2015  
IEC 62321-6 :2015  
ISO 17075 :2017  
IEC 62321-1 :2013  
IEC 62321-2 :2013

livello di potenza sonora garantito  
Garantiert: **L<sub>WA</sub> 105dB(A)**

**ELEM GARDEN TECHNIC ,**  
**81 rue de Gozée 6110 Montigny-le-Tilleul Belgique**

*Belgio 08/2021*

Mr Joostens Pierre  
Direttore

ELEM,  
rue de Gozée 81, 6110 Montigny-le-Tilleul, Belgique  
Tél : 0032 (0) 71 29 70 70  
Fax : 0032 (0) 71 29 70 86

Fascicolo tecnico presso: [info@elemtechnic.com](mailto:info@elemtechnic.com)

### **ASPIRATORE/SOFFIATORE** **ASB3001-21**

220-240 V~ 50 Hz 3000 W  
15000 min<sup>-1</sup> 2.65 kg

L<sub>PA</sub> 90.2 dB(A)                      K = 3 dB(A)  
L<sub>WA</sub> 102.4 dB(A)                    K = 3 dB(A)

Max. 4.27 m/s<sup>2</sup>    K = 1,5 m/s<sup>2</sup>.



81, rue de Gozée  
6110 Montigny-le-Tilleul  
Belgique

Tél : 0032 71 29 70 70

Fax : 0032 71 29 70 86

**Made in China**

**S.A.V**  
**sav@eco-repa.com**



Site S.A.V. D.N.V. Website  
**www.eco-repa.com**  
Your after sale partner



**Service Parts separated**

 32 / 71 / 29 . 70 . 83

 32 / 71 / 29 . 70 . 86

**Fabriqué en Chine - Vervaardigd in China - Made in China - Hergestellt in China - Fabricato in Cina**  
**2021**

Sous réserve de modifications / Technische wijzigingen voorbehouden / Subject to technical modifications /  
Con riserva di eventuali modifiche tecniche